

Zeitschrift: Illustrierte schweizerische Handwerker-Zeitung : unabhängiges Geschäftsblatt der gesamten Meisterschaft aller Handwerke und Gewerbe

Herausgeber: Meisterschaft aller Handwerke und Gewerbe

Band: 22 (1906)

Heft: 21

Werbung

Nutzungsbedingungen

Die ETH-Bibliothek ist die Anbieterin der digitalisierten Zeitschriften. Sie besitzt keine Urheberrechte an den Zeitschriften und ist nicht verantwortlich für deren Inhalte. Die Rechte liegen in der Regel bei den Herausgebern beziehungsweise den externen Rechteinhabern. [Siehe Rechtliche Hinweise.](#)

Conditions d'utilisation

L'ETH Library est le fournisseur des revues numérisées. Elle ne détient aucun droit d'auteur sur les revues et n'est pas responsable de leur contenu. En règle générale, les droits sont détenus par les éditeurs ou les détenteurs de droits externes. [Voir Informations légales.](#)

Terms of use

The ETH Library is the provider of the digitised journals. It does not own any copyrights to the journals and is not responsible for their content. The rights usually lie with the publishers or the external rights holders. [See Legal notice.](#)

Download PDF: 18.03.2025

ETH-Bibliothek Zürich, E-Periodica, <https://www.e-periodica.ch>

Emil Steiner
 Mech. Werkstätte und Maschinenhandlung
Wiedikon-Zürich
 empfiehlt sich zur Lieferung von neuen und gebrauchten
Werkzeugmaschinen aller Art
 Drehbänke, Bohrmaschinen, Hobelmaschinen,
 Feldschmieden etc.
Transmissionen
 in allen Systemen und Dimensionen.
 Stets grosses Lager in gebrauchten und neuen
Wellen, Riemenscheiben, Käng- und Stehlager
 zu billigen Preisen. 147 06

Für Zimmermeister.

In gut situierter Gegend ist eine **Sägerei, Wohnhaus**, einige Juch. Land und Wald, grosse, konstante **Wasserkraft, Holzhandlung**, zu verkaufen. — Offerten unter Chiffre M 5854 Y an **Haasenstein & Vogler, Bern.** 2463

CATALOGE gratis & franco
 Alle Fournituren für elektrische
Beleuchtung und Sonnerie
 liefert billigst
David Bollier
 Horgen, 2504 05



Markwalder & Ganz
 Hoch od. tief geätzte
Metall-Firma-Schilder
 in jeder Farbe, Grösse u. Façon
 Specialgeschäft für Bedarfsartikel
 techn. u. kaufm. Bureaux
ST. GALLEN

Günstige Gelegenheit für Bauschreiner und Möbelfabrikanten.

In **Basel** ist ein maschinell guteingerichtetes **Schreinerei-Geschäft** mit grossen Lagerräumen zu günstigen Bedingungen zu vermieten.

Reflektanten belieben sich zu wenden sub Y 4766 Q an **Haasenstein & Vogler, Basel.** 2394

Zu verkaufen:

- 4 englische Drehbänke von 100 bis 320 mm Spitzenhöhe und bis 5 m Drehlänge, sowie eine Partie
- Deutsche Bänke.
- 1 Benzinmotor 4 HP, 2 Wassermotoren.
- 1 Universalmaschine (Bandsäge mit 800 mm Rollendurchmesser mit Bohr- und Hobelmaschine).
- 1 neue Bandsäge, 750 mm Rollendurchmesser.
- 1 Abrichtmaschine, 500 mm Hobelbreite.
- Grosse Partie Riemenscheiben, neu und gebraucht.
- Lager, Transmissionen etc.

Zu kaufen gesucht: 1 Shapingmaschine, div. kleine Bandsägen, Bohrmaschinen etc. 955 b 06

G. Zink, Olten-Trimbach.

Holz cement-, Dachpappen- und Isoliermittel-Fabrik

Gysel & Odinga

Asphaltfabrik Käpfnach

vormals Brändli & Cie.

Horgen bei Zürich.

Spezialität: 2484 05

- Asphalt-Arbeiten
- Wasserdichte Isolierungen
- Trockenlegung feuchter Lokale
- Zinnen-Abdeckungen
- Holz-Pflästerungen
- Asphalt-Kegelbahnen etc.

Goldene Medaille Zürich 1894.

Telegramme: **Asphalt Horgen.**
 Telephon.



Gesellschaft der L. von Roll'schen Eisenwerke in Gerlafingen.

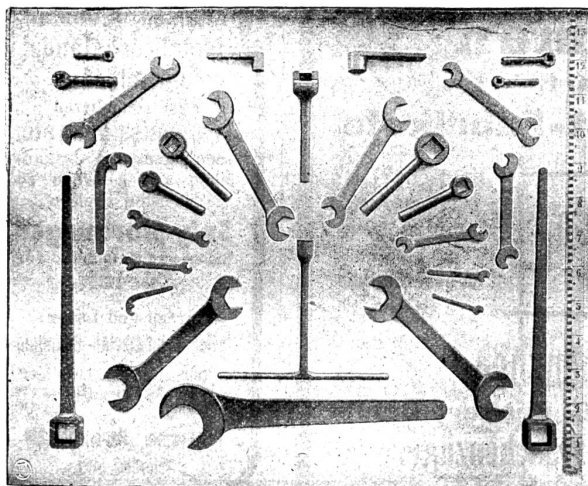

Gesenkschmiede und Presserei

für Massenartikel wie
Schraubenschlüssel, Lasthaken, 1350 06
Aufhängeringe, Kurbelwellen, Spannschlösser, Rohrflanschen, Schraubzwingen etc.

Schmiede-Werkstätte

für Maschinenstücke aller Art aus **Schweissisen** oder **Fluss-Stahl** in zweckentspr. Qualitäten.

Zu verkaufen:

50 Bäume tannene

Bretter

18 bis 36 mm dick geschnitten, kantig geschnittenes

Eichenholz

und ein gesundes 2548

Trottwerk

Sägerei Bertschikon b. **Wiesendangen** (Zürich).

Gesucht

ein 10—12 HP gebrauchter, guterhaltener

Benzinmotor

von 2483

G. Matter, Mechaniker
Oftringen (Aargau).

A. ESCHMANN-GRASLIN · WINTERTHUR
Holzhandlung en gros. 1771 06 **Platzlager in Winterthur.**
 ~~~ Dimensionshölzer und Bretter in Weich- und Hartholz. ~~~  
**HOBELWERK.** **Telephon 740.** **Spez.: HARTHÖLZER.**

## F. BENDER, ZÜRICH I

Telephon No. 1811.

Oberdorfstrasse 9.

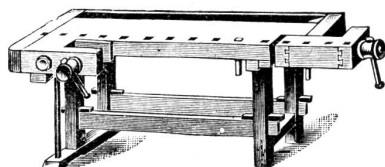

### Spezialität: Holz-Bearbeitungs-Werkzeuge

in bekannt bester  
 Hobel, Hobelbänke,  
 Eis. Leim-Knechte,  
 Diverse Sorten  
 Seitenbankhaken,  
 Stemmböhrer.

Zinkzulagen

Qualität zu billigsten Preisen:  
 Furnierhölcke, Gehrungssägen,  
 Fugenteinapparate,  
 Bandsägenlötparate,  
 Band- und Zirkularsägen,  
 Hobelmesser.

**Messingröhren** natlose, für Drechsler u. für techn. Zwecke, 1/2 u. 1 mm Wand.  
**Messingröhren** poliert, 1 mm Wand, zu Portieren für Dekorateur.  
**Messingröhren** do. mit Schlitz für Zugeinrichtung für Dekorateur.  
**Messingröhren** do. mit Eisenrohr-Einlage, als Schrankstangen etc.  
**Messingene Rosetten, Träger, Endknöpfe, Ringe** etc., dazu passend.  
**Vermessingte Eisenröhren** als Schrankstangen.

### Spezialität: Möbelbeschläge

Reichhaltigste Auswahl von **Griffen, Schildern, Berloques** etc. in allen Stilarten und Farben, vom billigsten bis hochfeinsten.

Vorrat in sämtl. Möbelschlössern, Sortiment feiner Schlüssel, Knopfcharniere.

### Spezialität in: Schiebtür- und Pendeltürbeschlägen

**Bommer-Bänder, Rollen** in Schlitz laufend, **Kugellager-Rollen, Kugelschieber, Pendeltürgriffe** 20-50 cm, **Schiebtürgriffe, -Schlösser, -Muscheln** etc., Schienen dazu.

Bestassortiertes Lager in **gusseisernen Türfüllungen** — Zeichnungen.

**Extra Qualität Kölner Leder-Leim.**

**la Qualität Landleim, la Käseleim** in Pulver oder flüssig.  
**Leimpinsel**, vorzüglichstes Fabrikat.

**Extra Qualität Flintpapier** in grossen Bogen. 2037

**Weitere Spezialitäten:** Paraventcharniere, Klaviercharniere, Schulbankbeschläge, Möbelrollen mit Kugel auf Kugellager, **Glaserdiamanten, ▲ Glaserblechstiften, Abziehsteine** in allen Façonnen für Kehlmesser etc., **Sesselflechtröhr, Sesselsitze perforiert, Wellblechnägel, Brettstützen, feine gekröpte Fuchsschwänzli, Ziehklingenhobel „Blitz“: Bohrtiefsteller, eiserne Zargenhalter.**

### Zu verkaufen:

ein 18pferd. **Benzinmotor** mit elektr. Zündung, garant. so gut wie neu, für Fr. 2400.—, eine gebrauchte zirka 2pferd. **Dampfmaschine** m. sämtl. Zubehör für Fr. 350.— und einen 2pferdigen **Benzin-Motor** für Fr. 900.—.

Ferner eine fast neue **Kehlmaschine**, eine **Fräse** mit **Langlochbohrer** und einige gebr. **Bandsägen** für Hand- und Kraftbetrieb. — Sämtliche Maschinen können noch in Betrieb gesehen werden. Gefl. Offerten unter Chiffre H 2538 an die Expedition.

## Dampfmaschine

mit stehendem Kessel, 4 HP, gut erhalten, infolge Einführung elektr. Kraft sehr billig. 2543

**Gebr. Seitz, Wagenbauer Emmishofen** (Thurgau).

### Zu verkaufen:

zirka 10,000 buchene

## Tischfüsse

60 und 70 mm, ebenso eine grössere Partie konisch vierkantig zugeschnittene **Tischfüsse** 2546

**J. & A. Graf, Sägerei Kempten** (Zürich).

## Ich kaufe

**Alteisen, Altmetall Metallrückstände Maschinen**

zum Demolieren **Transmissionen** etc. auch ganze Fabrikanlagen auf Abbruch zu höchsten Preisen

**Saly Harburger Eisen- und Metallhandlung Zürich.**

Bureau und Lager: **Alter Rohmaterial - Bahnhof.**

Bei Anfragen bitte gefl. auf die Annonce Bezug zu nehmen. 343 06

Telegramm: **Harburgersaly.** **Telephon 5107.**

## Treibriemen

für jeden Bedarf. (2058a 06)

### Kautschuk- & Asbest-Fabrikate.



Nahtlose  
**Kupferringe**  
**Flocken-Graphit**  
**Maschinen-Fette**  
**Schmieröl**

G. L. Tobler & Co.  
 St. Gallen.

Kautschuk- und  
 Hanfschläuche  
 Stopfbüchsen-  
 packungen  
 Wasserstands-  
 Gläser

**Schrauben-Flaschenzüge**  
 mit **Patent-Drucklager** von **E. Becker, Berlin**  
**Schnell- und Differential-Flaschenzüge.**

# C. Bachmann's Erben, Bäch a. Zürichsee

Holzhandlung

Hobelwerk

Sägerei 128 06

la Schnittwaren

Ofengedörrte engl. Riemen,  
Krallentäfer, Fusslambris etc.

Bauholz, Gerüstbretter,  
Doppel-, Dach-, Contrelatten etc.

Grosses Lager.

Prima Ausführung.

Moderne Einrichtungen.

In Zug zu verkaufen:

infolge vorgerückten Alters des jetzigen Besitzers eine **mechan.**

## Möbelschreinerei

verbunden mit einem **Bettwaren- und Aussteuergeschäft** auf dem Platze, gegründet anno 1865, an 2 Hauptstrassen gelegen, mit Gas, Wasser und elektr. Licht versehen, ist samt vorrätigem Holz, Fournieren, Werkzeug und Maschinen sofort preiswürdig zu verkaufen. 2409

Nähere Auskunft bei

**Jos. Paul, Schreinermeister**  
Bahnhofstr., Zug.

## Benzinmotor

**6-8 HP**, liegender Konstruktion, mit magnet.-elektrischer Zündung, so gut wie neu, wird mit **einjähriger Garantie** billig verkauft.

Gefl. Offerten unter Chiffre B 2449 an die Expedition.

## GEBR. JAECKLIN, BASEL

Maschinen- und Werkzeugfabrik

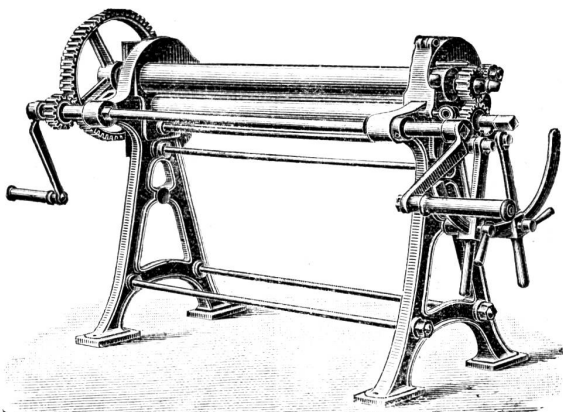

Blechbearbeitungsmaschinen 1405 06  
Spenglerwerkzeuge. Gestanzte Massenartikel.

Zu verkaufen:

1 Zementsteinpresse und  
1 Zementplattenpresse

sowie verschiedene

**Röhrenmodelle**

gut erhalten, billig.

Gefl. Offerten unter Chiffre R 2089 bef. die Expedition.

Eine dreiseitige 2517

## Hobelmaschine

System Kirchner, hat wegen Anschaffung einer grösseren sehr preiswürdig **sofort abzugeben.**

**Eduard Eisenring**

Baugeschäft und Hobelwerk  
Gossau (St. Gallen).

Messing-  
Rot-  
Bronze-  
Aluminium-  
Zink- etc.

**Guß**

1914 06

liefert schnell, sauber und dicht, nach eingesandten Modellen und Zeichnungen

Metallgiesserei P. Kiene-Witzig  
Dachsen-(Rheinfall).

**Guss**

in jeder Grösse und Gewicht, zu coulantem Preise. — Bei Jahresabschlüssen Spezialpreise.

## Hämmerle & Cie., Maschinen-Fabrik Zofingen

fabrizieren als langjährige Spezialität:

**Zweiteilige schmiedeiserne Riemenscheiben**

250 bis 4000 mm Durchmesser.

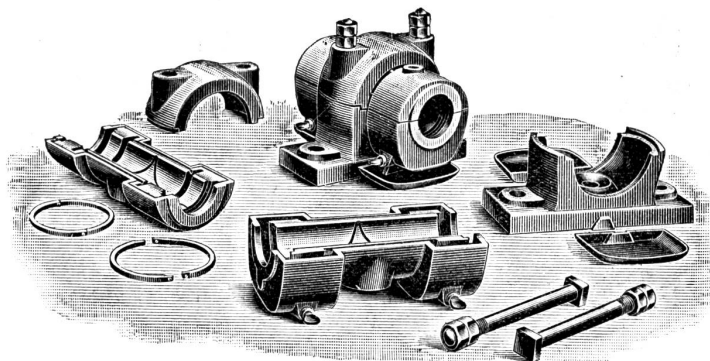

Ganze Transmissions-Anlagen mit und ohne Ringschmierlager nach neuester Konstruktion.

**Riemenscheiben in normalen Dimensionen stets auf Lager.**

Grössere Aufträge werden innert 14 Tagen erledigt.

== Wiederverkäufer erhalten hohen Rabatt, man verlange Kataloge und Preislisten. ==

Pläne und Kostenberechnungen gratis.

1541 06

## G. Feucht

mech. Werkstätte

**Seen** bei Winterthur.

Lager, Kauf und Verkauf von

**gebrauchten Motoren**

aller Systeme, fahrh. Motoren,

**Kraftgas-Motoren**

sowie

Automobile und Lastwagen.

## Umänderung

aller Systeme **Gas- und Petrol-**  
**motoren in Benzinmotoren** mit  
elektr. Magnet- oder Glührohr-  
Zündung. 2521 06

**Reparaturen jeder Art.**

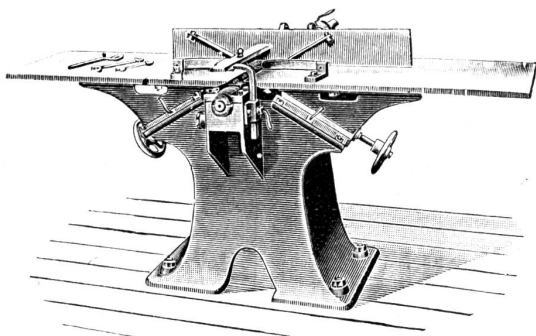

Abrichtmaschine.

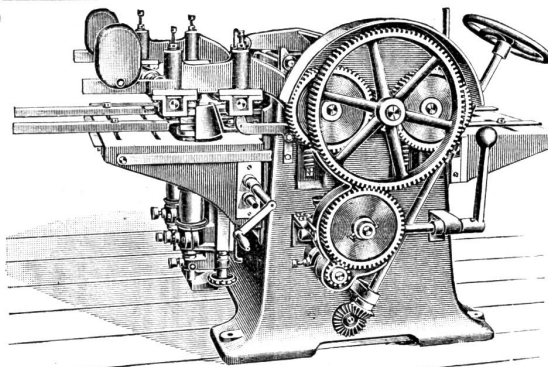

Dreiseitige Hobelmaschine.

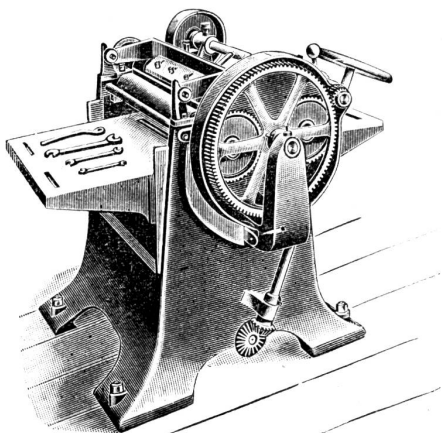

Dickehobelmaschine.

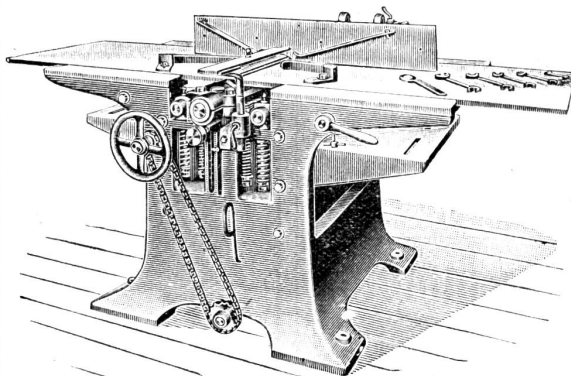

Kombinierte Abricht- und Dickehobelmaschine.

# Holzbearbeitungs-Maschinen

## A. Müller & C<sup>IE</sup>, Brugg

Telephon- und Telegrammadresse: **Maschinenfabrik Brugg.**  
**Grösste Spezialfabrik der Schweiz, grösstes Lager, coulante Bedingungen.**

Kataloge und Referenzen gratis.

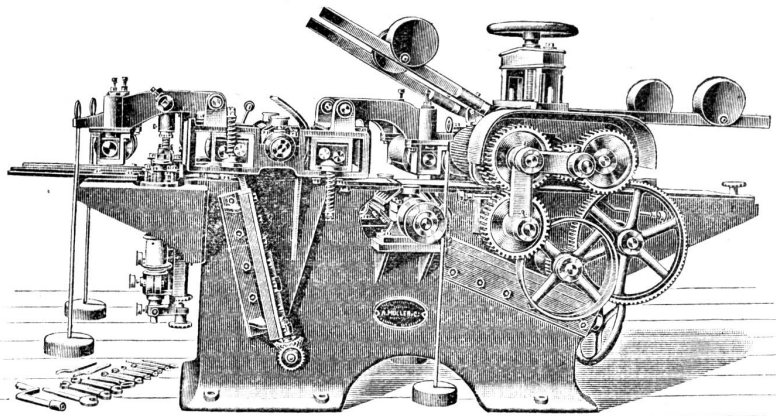

Schwere, vierseitige Hobelmaschine.

- Reissägen 2258 d 06
- Bandsägen
- Hobelmaschinen  
in 30 verschiedenen Modellen
- Bohrmaschinen
- Rehlmaschinen  
kombiniert zum Zapfenschneiden
- Schleifmaschinen
- Universalmaschinen  
in vielen verschied. Kombinationen  
etc. etc.

Transmissionen.