

Zeitschrift: Nidwaldner Kalender

Band: 119 (1978)

Rubrik: Verzeichnis der Autobesitzer von Nidwalden

Nutzungsbedingungen

Die ETH-Bibliothek ist die Anbieterin der digitalisierten Zeitschriften. Sie besitzt keine Urheberrechte an den Zeitschriften und ist nicht verantwortlich für deren Inhalte. Die Rechte liegen in der Regel bei den Herausgebern beziehungsweise den externen Rechteinhabern. [Siehe Rechtliche Hinweise.](#)

Conditions d'utilisation

L'ETH Library est le fournisseur des revues numérisées. Elle ne détient aucun droit d'auteur sur les revues et n'est pas responsable de leur contenu. En règle générale, les droits sont détenus par les éditeurs ou les détenteurs de droits externes. [Voir Informations légales.](#)

Terms of use

The ETH Library is the provider of the digitised journals. It does not own any copyrights to the journals and is not responsible for their content. The rights usually lie with the publishers or the external rights holders. [See Legal notice.](#)

Download PDF: 07.10.2024

ETH-Bibliothek Zürich, E-Periodica, <https://www.e-periodica.ch>

**Der Zugriff auf das Verzeichnis
der Autobesitzer Nidwaldens bzw.
Obwaldens ist gesperrt.**

**L'accès au Verzeichnis der
Autobesitzer Nidwaldens resp.
Obwaldens est bloqué.**

**Access to the Verzeichnis der
Autobesitzer Nidwaldens resp.
Obwaldens is blocked.**

Bau-Spenglerei

Fachgerechte Ausführung
sämtlicher Spenglerarbeiten

**Blechbedachungen
Blitzschutzanlagen**

Jos. Baggenstos

Stans

Telefon 61 20 36 oder 61 11 10

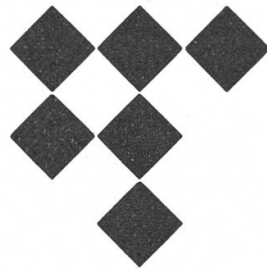

Adalbert Rossi Stans

Telefon 61 41 51

**Spezialgeschäft
für Boden- und
Wandplattenbeläge**

Keramische Beläge, Mosaikarbeiten und
Treppenbeläge aus Marmorsplitterplatten

Das Skisportgeschäft für den Kenner!

ski
Achermann
stans

Schmiedgasse 48, Telefon 61 12 18



Clemens Christen Bauunternehmung Stans

Telefon 61 15 54

Für feinsten Bratkäse empfiehlt sich



Molkerei Flühler Stans Niederdorf

Telefon 61 13 54

Milchprodukte und Spezereien

X. Stöckli Söhne AG Stans

Telefon 61 16 35

empfiehlt sich für

**Restaurierung von
Altären, Gemälden und
Plastiken**

**Ausführung sämtlicher
Maler- und
Tapeziererarbeiten**

Feuerlöschgeräte Feuerlöscher

NU-SWIFT, Stop-Fire, Gloria,

Leichtmetall-Leitern

Verlangen Sie Prospekte oder
Vertreter-Besuch.

Schneller, Feuerlöschgeräte

6370 Stans Engebergstr. 46
Telefon 61 16 29

**Metzgerei
W. Flühler-Blättler
Stans**

Hauslieferung
Telefon 61 24 84



**Kreuz-
Bäckerei
Stans**

Feine Backwaren
Lebensmittel

Sämtliche Raucherwaren und
Zeitschriften im Kreuzkiosk

Tel. 61 14 64



**Hans Abry
6370 Stans**

Telefon 61 42 40

Buchbinderei

Einrahmungen

Besteckeinbau

Stahl- und Kupferstiche

**Josef Businger
Malergeschäft
Stans**

empfiehlt sich für Maler- und
Tapeziererarbeiten

Langmattring / Telefon 61 21 05



Weder Luxus-Auf-
machung, noch
Luxus-Preise,
dafür gediegene
Gastlichkeit und
beste Qualität.

Wir empfehlen uns.

Fam. Alois Mathis,
Telefon 61 14 14

30 Jahre Vertrauen



Stans, Tel. 61 16 54

**Vokinger
Maler-
geschäft**

Stans 61 12 19
enttäuscht nie

**Ueber 1000
Keilriemen**

verschiedenster Breiten und Längen sind für
meine Kundschaft am Lager.

Passend für Personen- und Lastwagen,
Baumaschinen, Industrie und Haushalt.

H. Bachmann

Auto-Elektro-Service

und -Zubehör

Spichermatt 15, 6370 Stans

**Spezialgeschäft
für Bebe und
Kinderkonfektion
Damen- und
Herren-Pullover**

**J. Odermatt +
M. Helfenstein
Wollstube Stans**

Engelbergstrasse 38, Telefon 61 12 30



**Das Haus für feine Fleisch- und
Wurstwaren empfiehlt sich bestens**

Stans Telefon 61 14 38

Stansstad Telefon 61 35 35

Geschwister Waldesbühl Stans

Dorfplatz / Telefon 61 21 35

Haushaltartikel

Glas

Porzellan

Keramik

Ausgesuchte feinste Spezialitäten aus der



Stansstaderstrasse Telefon 61 11 85

Jakob Bünter Fahrschule aller Kategorien

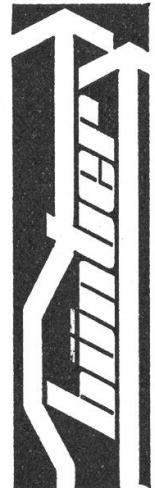

moderne Schulfahrzeuge:

Opel Manta 1900

Lastwagen Saurer OM

staatlich geprüfter Fahrlehrer

Stans

Buochserstrasse 9, Telefon 61 23 31

**Für Service und
Reparatur
Ihres Wagens
sorgt prompt
und zuverlässig**

**Josef
Pargger**

**Winkelried-
garage Stans
Tel. 61 13 13**

**Offizielle
Vertretung von:
VW, Audi,
Chrysler**

**Hoch- und
Tiefbau**

**Bau-
materialien**



**Pius Christen
Stans**

Telefon 61 11 70

Kunst- und Bauschlosserei
Schaufensteranlagen
alle Metallarbeiten
Holzmetallfenster

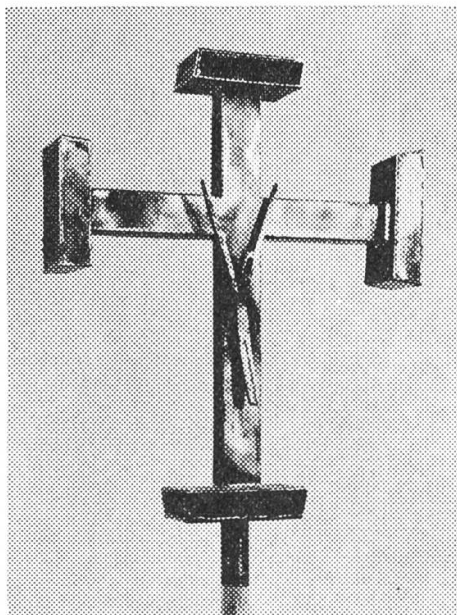

leuthold

Schmiedgasse
Telefon (041) 61 38 28

Gärtnerei
Garten-
gestaltung

Blumen-
geschäft

Fleurop-
mitglied

Kuster

Bahnhofstrasse 1

Stans

Telefon 61 12 85

Filiale Ennetbürgen, Telefon 64 16 14

Sicher ist, dass jeder

Viehhüter

einmal repariert werden muss! Daher ist der Kauf beim Fachmann ebenso wichtig, wie die Auswahl des Fabrikates:

KUBE (220 V) — LORY (Batterie)

REX (220 V) — REX (Batterie)

Wir reparieren auch alle andern Fabrikate von Viehhütern preisgünstig!

H. Bachmann

Auto-Elektro-Service

und -Zubehör

Spichermatt 15, 6370 Stans



Flachbedachung

Bodenisolation

Spenglerei

Blitzschutzanlagen

Aluman

**Josef Odermatt
Stans**

Eichli 13

Telefon 61 23 14

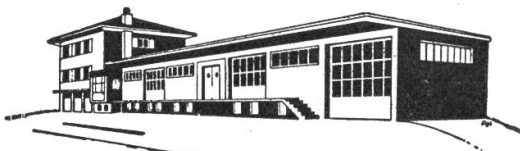

Getränke LSS Stans

Das Spezialgeschäft für Getränke

Mineral- und Süssgetränke

Obstsäfte

Weine

Spirituosen

Bier

Telefon 61 12 20

**noldy
LSS**

eidg. dipl. Elektro-Installateur

Stans, Nägeligasse

041 61 13 58

Stansstad, Privat 041 61 41 15

Dallenwil, Filiale 041 61 10 12

Elektro-Installationen — Telephon-Anlagen — Reparaturen — Projektierung von Elektro-
Installationsarbeiten — Lieferung von sämtlichen Beleuchtungskörpern und Apparaten —
AEG-Service und Verkauf

TEXTILIEN

Joly

PIA ZUMBÜHL - GUT STANS

empfiehlt sich für
Damen- und Herren-Modeartikel
Miederwaren
Mercerie - Bonneterie
Kinderwäsche
Bademode für
Damen, Herren und Kinder

Engelbergstrasse 8, Telefon 61 27 14

Erwin Sigrist Mech. Werkstätte AG

Buochserstrasse 20, 6370 Stans, Tel. 61 12 86



Offizielle Vertretung:

Bucher Landmaschinen
Universal Rasenmäher
Mc. Culloch Kettensägen
Fiat Traktoren
KEW Hochdruckreiniger
Reparaturen sämtlicher Landmaschinen
Beratung — Verkauf — Service



Otto Leuthold-Keller 6370 Stans

Stansstaderstrasse 14

Telefon 61 35 65

Postcheck 60 - 192 38

Eisenwaren

Werkzeuge

Waffen

Munition

Café

CONDITOREI
Frei
STANS

Führend in feinsten
Glace und
Patisserie

Stansstaderstrasse Telefon 61 11 85



auto
wagner
 041 61 19 61
stans



OPEL-Direktvertretung



Wärchlaibe

Handarbeiten — Kunstgewerbe
 Engelbergstr. 1, Stans, 61 45 61

Tischlein deck Dich

mit einer selbstgemachten Decke aus
 schönem Dekorations- oder Handarbeitsstoff.
 Wir führen Tischtuchstoffe zum Teil bis
 180 cm breit. Nicht übliche Masse sind daher
 für uns kein Problem. Auf Wunsch fertigen
 wir auch runde oder ovale Decken für Sie an.
 Tischdecken sind ein gerngesehenes Hochzeits-
 geschenk und sollten auf einer Wunschliste
 nicht fehlen.



W. Joller san. Anlagen

6370 Stans

Telefon (041) 61 26 44

eidg. dipl.

Beratung, Planung und Ausführung aller san. Installationen
 in Um- und Neubauten.

Natürliche Frisuren durch einen tadellosen modernen

Haarschnitt



eidg. dipl. Damencoiffeur, Stans, Telefon 61 13 40

BIRCHER TREUHAND AG STANS

Büro für Treuhand- und Sachwalterfunktionen wie Unternehmensberatung

- Buchführung und Jahresrechnung
- Gesellschaftsgründungen und -Revisionen
- Steuerangelegenheiten

Inhaber: **Richard Bircher**, Bücherexperte HSG, Stans, Paracelsusweg 3, Tel. 61 10 10

**Mode
furger**

Inh. Wandeler
Stans Tel. 611160

Wir bringen den

**Trend
Chic von Friwa**

Mode für Damen und Herren
wir beraten Sie gerne

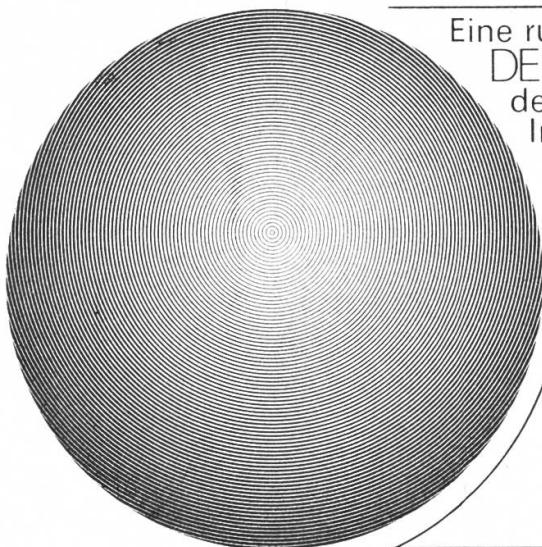

Eine runde Sache,
DER RUNDUMSCHUTZ
der Schweizerischen Grütli.
Immer und überall richtig versichert.
Krankheit, Unfall, Invalidität,
Alter, Tod, Haftpflicht, Sachschutz.

Schweizerische
Grütli
Agentur 233 Stans-
Engelbergertal
Frau A. Albertin
Engelbergstr. 21
6370 STANS
Tel. 61 17 35

GRÜTLI
VERSICHERT
GESICHERT



Citroën GS



Niederberger & Flury

CITROËN
Vertretung

Tottikonstrasse 62
6370 Stans
Telefon 041 61 16 03

Schwestern Frei Weisswaren Stans

Engelbergstrasse, Telefon 61 13 43

**Triumph-Miederwaren, die besten Modelle
Hausschürzen-Schürzenkleider
grösste Auswahl, fachmännische Beratung**

Xaver Theiler Stans

Schreinerei und Reparatur-Glaserei

Telefon 61 23 18

empfiehlt sich für alle einschlägigen Arbeiten

**Uhren
Bijouterie
Trauringe
Bestecke
aus dem
Fachgeschäft**

**Hans Achermann
Uhrmacher
Stans**

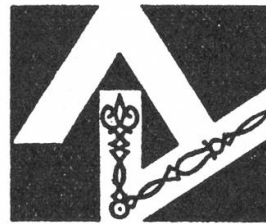

Stansstaderstrasse 8
Telefon 61 24 37



**Für Damenmode
immer richtig**

E. Achermann
MODEHAUS, *Stans*

Sie planen die Anschaffung eines Geschirrspülers, eines Waschautomaten, einer Bügelmaschine, eines Staubsaugers?

Miele
Geschirrspüler
 Von Kennern bevorzugt



Miele
Waschautomaten
 Die sprichwörtliche Qualität



Miele
Bügelmaschinen
 Wäschepflege leicht gemacht



Miele
Staubsauger
 Eine Klasse für sich



Manche gehen meilenweit. Dabei liegen wir so nah — Mielenah!
 Je mehr Sie vergleichen, desto eher kommen Sie auf MIELE.

Ihr Fachgeschäft:

Odermatt + Sicher AG
 Elektro-Anlagen
 6370 Stans



Rapid
 der
 Schweizer
 Qualitäts-
 Rasenmäher



Einachstraktoren, Motormäher,
 Rasenmäher, Transporter und
 selbstfahrende Ladewagen,
 5 Typen Hamster
 Stöckli-Hochdruckgüllen-Anlagen
 mit Zubehör
 Kettensägen liefert und repariert

Franz Christen, Stans
mech. Schmiede

Telefon 61 41 05

Der neue
Rapid-Eingraser
 erzielt kompakte
 ladewagen-
 gerechte
Doppelmahden!

Rapid
 Pionierleistung!

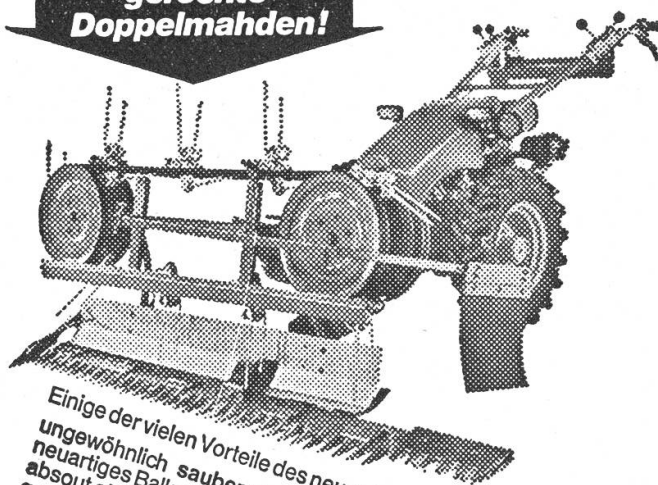

Einige der vielen Vorteile des neuen Rapid-Eingraser:
 ungewöhnlich sauberer Schnitt ohne Futterverluste,
 neuartiges Balkenende, das kein Verstopfen kennt,
 absolut störungsfreies Mähen, grosse Mäh-
 geschwindigkeit... und natürlich ladewagengerechte,
 schmale Doppelmahden!

Vertüfung, Verkauf und Service

Fachgeschäft

Möbel, Bettwaren
Polstermöbel
Vorhänge, Teppiche
Bodenbeläge aller Art
Reiseartikel, Kinderwagen
Sonnenstoren

Exclusive Orientteppiche

Gebr. **Scheuber**
STANS

Beim Bahnhof
Tel. 61 37 39

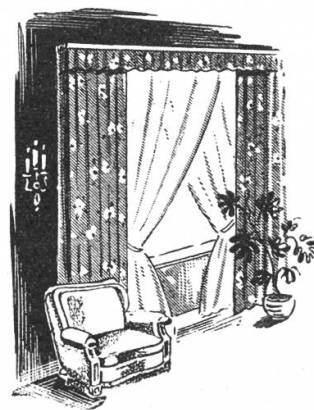

Zimmerarbeiten
Treppenbau
Neu-,
Um-,
Auf-
und
Innenausbauten

Anton Amstutz, Zimmerei Stans
Tel. 61 27 64

Leo Schallberger AG

Traktoren Landmaschinen 6370 Oberdorf/Stans

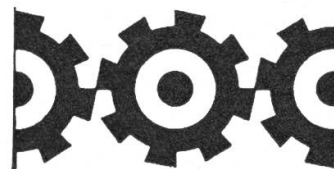

Tel. 041 - 61 45 82

Bekannt für guten Service

Rasenmäher, Schneefräsen, Motormäher, Transporter, Ladewagen, Traktoren, sämtliche Erntemaschinen, Druckfässer, Jauchepumpen, Heubelüftungen, Heugebläseanlagen, Silos, Motorsägen, Stalleinrichtungen,



Seit **31 Jahren** Spezial-Werkstätte für

AUTO-ELEKTRIK

Reparaturen aller autoelektrischen Apparate, Marken und Systeme: An Last- und Personewagen, Traktoren, Hubstaplern, Baumaschinen, Motorbooten, Landw. Fahrzeugen usw.

Auto-Elektro-Zubehör und Austausch-Aggregate (300 Aggregate) am Lager!

Grosses Sortiment an autoelektrischen Teilen aller Marken und Systeme.

Auto-Radio — Tonband — Kombigeräte — Antennen — Entstörmaterial

Einbau und Reparaturen sämtlicher Typen und Marken!

Hans Bachmann Auto-Elektro-Service
Funk und Auto-Elektronik
6370 Stans Telefon 041/6116 72 Mechanische Werkstätte



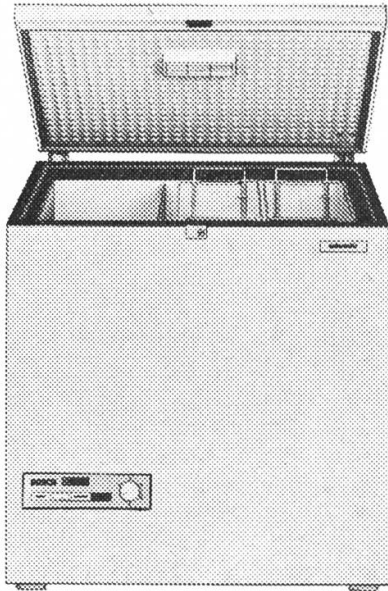

Knüsel AG el. Unternehmung 6370 Stans

Marktgasse 1
Telefon (041) 61 18 77

Wir empfehlen uns für

- Elektrische Installationen
- Telefon-Anlagen
- Reparaturen sämtlicher Apparate und Anlagen
- Beleuchtungskörper
- Tiefkühltruhen und Schränke
- 24-Stunden Service für Tiefkühlapparate
- Kühlschränke
- Wasch- und Geschirrwashautomaten
- Heisswasserspeicher von 5—500 Liter

Besuchen Sie uns, wir beraten Sie seriös und fachmännisch. Unsere Ausstellungsräume halten wir für Sie jederzeit zur unverbindlichen Besichtigung offen.

NIEDERMANN

Heizungen
Ölfeuerungen
Lüftungen

Ennetbürgen

Tel. 041 / 64 39 30

Stans

Tel. 041 / 61 15 56

Behörden

Bundesrat: Rudolf Gnägi (Schwanden 1917/66), Militärdepartement; Ernst Brugger (Möriken 1914/70), Volkswirtschaftsdepartement; Pierre Graber (Langenbruck 1908/70), Politisches Departement; Kurt Furgler (Valens/Pfäfers 1924/72), Justiz- und Polizeidepartement; Willi Ritschard (Luterbach/Oberhofen 1918/74), Energie- und Verkehrsdepartement; Hans Hürlimann (Walchwil 1918/74), Departement des Innern; George-André Chevallaz (Montherod 1915/74), Finanzdepartement.

NIDWALDEN

Ständerat: Norbert Zumbühl, Wolfenschiessen

Nationalrat: August Albrecht, Buochs.

Regierungsrat: German Murer, Landammann (Beckenried 1915), Militär; Norbert Zumbühl, Landesstatthalter (W'schiessen 1919), Erziehung; August Keiser (Hergiswil 1925), Sanität, Fürsorge; Adolf Würsch (Emmetten 1913), Land- und Forstwirtschaft; Bruno Leuthold (Stans 1923), Bau, Energie; Paul Niederberger (Dallenwil 1925), Finanzen; Dr. Bruno Geiser (Ennetmoos 1933), Justiz und Vormundschaft; Remigi Blättler (Hergiswil 1929), Polizei; Anton Christen (Oberdorf 1915), Volkswirtschaft, Inneres, Verkehr.

Obergericht: Dr. W. Zuber (Präsident), Dr. A. Bircher, Stans, J. Niederberger, Dallenwil, M. Achermann, Stans, O. Wymann, Beckenried, E. Joller, Buochs, E. Näpflin, Wolfenschiessen, J. Frank, Ennetbürgen, H. Kayser, Oberdorf, J. Odermatt, Ennetmoos.

Kantonsgericht: Lic. iur. W. Käslin, Beckenried (Präsident), W. Scheuber, Ennetbürgen, E. Wyss, Stans, W. Odermatt, Obbürgen, H.J. Fuchs, Buochs, L. Zelger, Stans, W. Mathis, Wolfenschiessen, G. Blättler, Hergiswil, Gertrud Wohlgensinger, Stansstad.

Strafgericht: Dr. A. Zelger, Stans (Präsident), lic. iur. Joseph Iten, Hergiswil, H. Hitz, Stansstad, Marie Odermatt, Stans, W. Schoch, Ennetbürgen, F. von Büren, Ennetmoos.

Verwaltungsgericht: Dr. H. Stöckli, Hergiswil (Präsident), J. Achermann, Buochs, H. Marugg, Buochs, S. Odermatt, Oberdorf, P. Zimmermann, Beckenried, H. Schmid, Stans, L. Z'Rotz, Ennetmoos, E. Engelberger, Stans.

Landrat: W. Z'Rotz, Stansstad (Präsident), O. Gander, Beckenried (Vizepräsident).

Stans: G. Waser, M. Amstutz, A. Odermatt, A. Rossi, A. Vokinger, E. Achermann, Dr. Th. Christ, E. Engelberger, Anna Flury, J. Kuster, J. Zelger, A. Zimmermann. **Ennetmoos:** F. von Holzen, P.J. Schallberger. **Dallenwil:** H. von Holzen, M. Niederberger, P. Niederberger. **Stansstad:** W. Z'Rotz, W. Plüss, J. Pisan, A. Barmettler, J. Christen, Dr.

H. Waser. **Oberdorf:** W. Odermatt, A. Zimmermann, J. Bünter, J. Niederberger. **Buochs:** O. Baumgartner, J. Huser, H.R. Schneider, R. Ackermann, Th. Barmettler, W. Barmettler, A. Vogel, F. Zimmermann. **Ennetbürgen:** J. Mathis, F. Amstutz, Th. Odermatt, E. Siegenthaler, F. Nick. **Wolfenschiessen:** G. Näpflin, W. Scheuber, J. Knobel. **Beckenried:** O. Gander, H. Baumgartner, F. Ryser, H.P. Käslin, A. Murer. **Hergiswil:** R. Blättler, A. Durrer, A. Ramseyer, Dr. N. Bischof, H. Marzer, K. Thalmann, W. Brunner, J. Niederberger, J. Mathis, A. Poli. **Emmetten:** K. Achermann, O. Würsch.

OBWALDEN

Ständerat: Dr. iur. J. Dillier, Sarnen.

Nationalrat: Walter Röthlin, Kerns

Regierungsrat: Alfred von Ah, Landammann (Giswil 1924), Erziehungsdepartement; Willy Hophan, Landesstatthalter (Sarnen 1918), Finanzdepartement; Hermann Wallimann (Alpnach 1920), Militär- und Polizeidepartement; Dr. Emil Kathriner (Sarnen 1913), Justizdepartement; Dr. Hans-Heini Gasser (Lungern 1932), Baudepartement; Beat Amgarten (Lungern 1932), Land- und Forstwirtschaftsdepartement; Anton Ettlin (Kerns 1923), Gewerbe- und Fürsorgedepartement.

Obergericht: Dr. iur. C. Arquint, Sachseln (Präsident), H. Heuberger, Sarnen (Vizepräsident), O. Durrer, Sarnen, A. Kuster, Engelberg, A. Amrein, Sarnen, Dr. F. Wicki, Giswil, H. Kaufmann, Alpnach, Ruth Reinhard-Habermacher, Sachseln, A. Omlin, Sachseln, Theo Bächtold, Giswil.

Kantonsgericht: Dr. H. Leuchtmann, Sarnen (Präsident), H. Ming, Lungern (Vizepräsident), Dr. V. Girtanner, Sarnen, W. Zumstein, Giswil, P. Hess, Engelberg, A. Bucher, Kerns, B. Frey, Alpnach, F. Amrein, Sarnen, H.B. Imfeld, Lungern, J. Oberholzer, Sarnen.

Kantonsrat: A. Wolfisberg, Sachseln, (Präsident); A. Höchli, Engelberg (Vizepräsident).

Sarnen: K. Röthlin, H. Burch, C. Diethelm, H. Berwert, B. Kiser, P. Enz, W. Kiser, J. von Flüe, Dr. J. Nigg, J. Wyss, W. Zurmühle, W. Kuchler, L. Camenzind, J. Küng. **Kerns:** W. Röthlin, F. Ettlin, Dr. E. Blättler, H. Herzog, A. Bucher, A. von Deschwanden, E. Götschi, A. Michel. **Sachseln:** J. Rohrer, E. Grisiger, A. Wiprächtiger, O. von Moos, P. Rohrer, A. Omlin. **Alpnach:** K. Langensand, A. Hug, O. Flüeler, M. Villiger, A. Imfeld, Dr. N. Kuchler, H. Barmettler. **Giswil:** A. Wolfisberg, H. Berchtold, J. Berchtold, J. Zumstein, M. Berchtold, W. Ackermann. **Lungern:** J. Gasser, K. Vogler, A. Vogler, E. Bürgi. **Engelberg:** A. Höchli, J. Hurschler, Rosa Häcki-Feierabend, H. Bucher, H.U. Blatter, W. Burger.

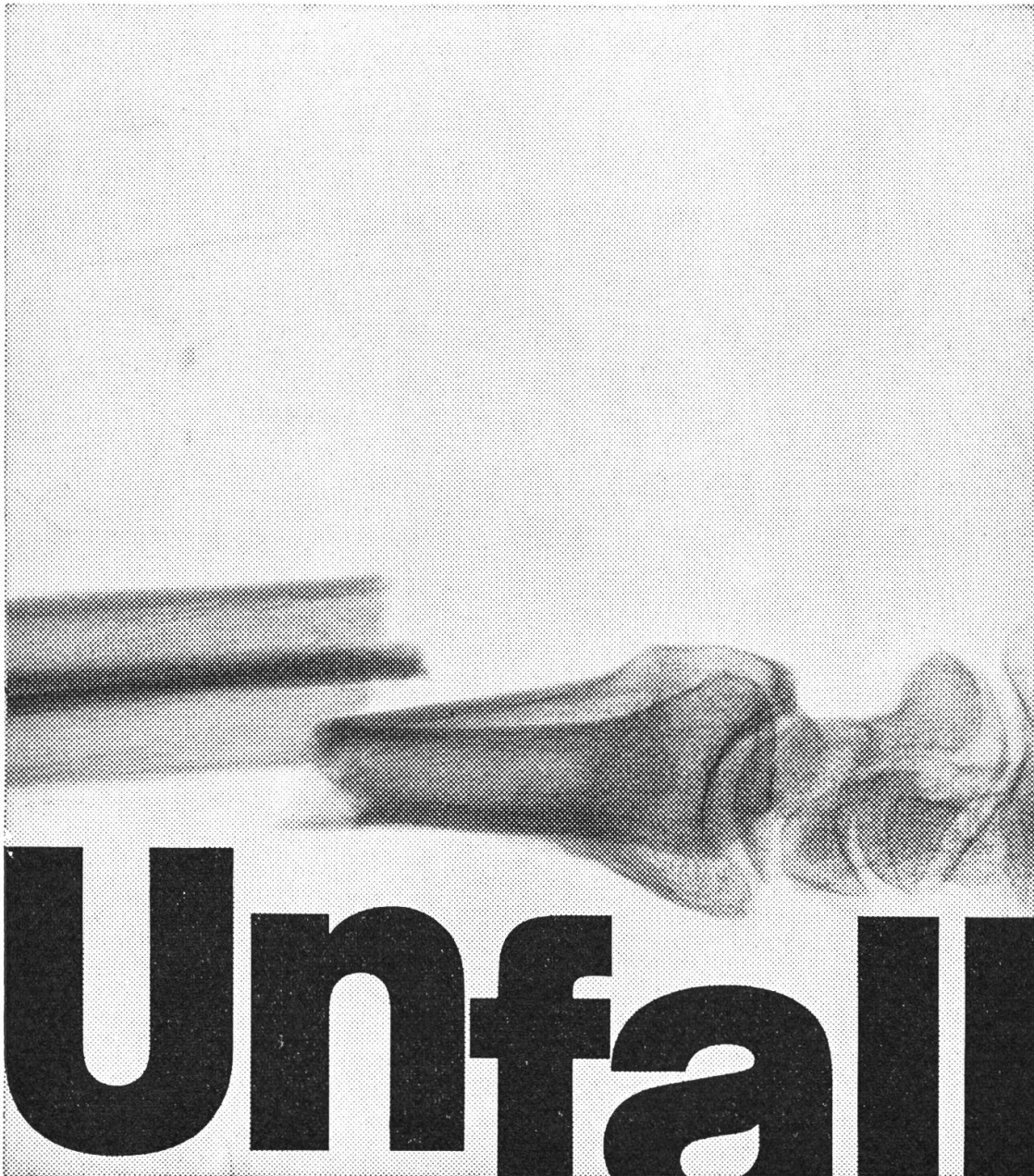

Unfall

Für diesen Fall — die

Neuenburger Versicherungen

Über 100 Jahre im Dienste ihrer Versicherten

Generalagentur Jules Bättig, Stans, Telefon 61 21 04

Bürochef: Peter Bättig, Stans

Inspektoren: Hans Jakober, Sachseln, Telefon 66 20 86
Alois Odermatt, Ennetbürgen, Tel. 64 31 62



TEL 61 13 75

Sie erhalten besseres, sauberes, umwelt-
freundlicheres

HEIZOEL *

ab unseren Grosstanklagern. Weshalb?
Fragen Sie uns.

Ihr einziger Lieferant in Nidwalden mit eigenen Heizoelpflichtlagern

JOSEF GUT AG STANS

Elektr. Installationen
Telefon-Anlagen
Radio Fernsehen
Reparaturen

Zbüchel
Zbinkert

Stans
Engelbergstr. 31
Tel. 61 14 28

Unser Farbstudio
seit Jahren bekannt
für exclusive
Portraits

foto Weber-
oder Matt
stans

Telefon 041 - 61 11 86

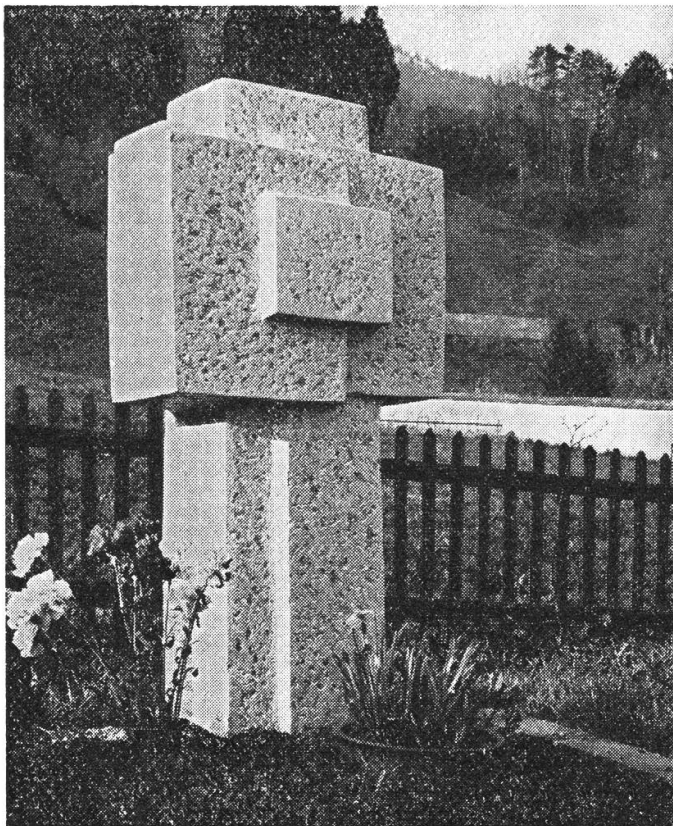

Roman Lussi
6370 Stans

Grabdenkmäler
Steinmetz und
Bildhauerarbeiten

Turmatt 5
Tel. 61 15 42

Kunstschlosserarbeiten:

Gitter und Geländer
geschmiedete Geräte
Grabdenkmäler

Bauschlosserarbeiten:

Einzäunungen
Eisenkonstruktionen
Schweisserarbeiten und
Reparaturen

Metallbau:

Schaufensteranlagen
Türen und Tore
Fenster

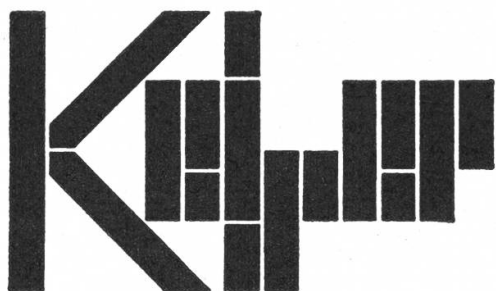

Ferdinand Keiser, Stans
Engelbergstrasse 30

Telefon 61 41 12



M. Zimmermann, Autospenglerei Buochs

Ausserdorf, Telefon 64 25 22

- empfiehlt sich für alle einschlägigen Arbeiten

Hotel Restaurant Sonnheim, Buochs

Alle Zimmer mit WC und Dusche oder WC und Bad.
Gediegene Lokalitäten für Hochzeiten, Gesellschaften
und Familienanlässe, Keller-Rustica — Restaurant.
Eigener Badeplatz, grosse Parkplätze.
Vorzügliche Küche, Hausspezialitäten, Fischküche.

Mit höflicher Empfehlung

Familie W. Barmettler-Baumgartner, Tel. (041) 64 14 40



**Parkett
Versiegelung
PVC-Beläge
Spannteppiche
A. Vogel-Christen AG, Buochs
Bodenbelags-Center
Telefon 041 / 64 14 61**

Gebr. Schenk Buochs

Hinterdorf — Telefon 64 11 58/64 19 00

**Sanitäre Installationen
Zentralheizungen — Oelfeuerungen**

Empfehlen sich zur Übernahme sämtlicher
in ihr Fach einschlagenden Arbeiten

Mässige Preise — Prompte Bedienung



**„Ich baue, weil ich
in meinen eigenen
vier Wänden
wohnen möchte.“**

„Ein Stück Bauland zu einem vernünftigen Preis, das Eigenkapital durch regelmässiges Sparen, den Baukredit zu günstigen Bedingungen von der Kantonalbank – so habe ich mein Eigenheim unter Dach gebracht. Denn erstens ist es schöner, in den

eigenen vier Wänden zu wohnen und zweitens auf lange Sicht auch billiger.

Übrigens haben die Leute von der Kantonalbank sehr viel Erfahrung, wenn es um die Finanzierung von Wohneigentum geht. Das merkt man gleich bei der Beratung.“

NIDWALDNER KANTONALBANK

garantiert sicher

Hauptsitz: Stans Tel. 61 21 31 Filialen: Hergiswil Tel. 95 14 44
Stansstad Tel. 61 22 25
Buochs Tel. 64 16 44

Agenturen: Beckenried, Ennetbürgen, Wolfenschiessen



Hergiswil am See

Tel. 041 - 95 14 54

empfiehlt sich bestens zur
Ausführung sämtlicher
Autospritz-Arbeiten

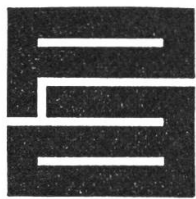

A. POLI AG

Bauunternehmung, 6052 Hergiswil
Telefon 95 15 08

Neubauten, Umbauten, Reparaturen

Arnold Würsch Treuhandbüro AG 6052 Hergiswil

Wilstrasse 15, Tel. 041 95 19 53

Buchführungen

Jahresabschlüsse

Verwaltungen

Steuerberatung

Wustabrechnungen

Gesellschaftsgründungen

**schreinerei
möbel - innenausbau**

brunner

tel. 041 / 95 11 60 hergiswil a / see

FENSTER IMBODEN

**Franz Imboden, Fensterfabrik
Schreinerei**
Werkstatt Eichli 19
Tel. 61 12 26 Wohnung Tel. 61 12 47
DV-IV und Holz-Metallfenster, Jalous

Emmetten Hotel Post

Telefon (041) 64 13 51

Neuzeitliches Hotel Sommer- und Winterbetrieb
Günstige Pensionspreise
Neuer Saal für Familienanlässe und Vereine (70 Plätze)
Reichlicher und vorteilhafter Service. — Grosser Parkplatz
Mit höflicher Empfehlung **Fam. R. Filliger-Näpflin**



Emmetten-Stockhütte

(Gondelbahn Stockhütte)

Telefon 64 30 30

Automatischer Wetterbericht 041 - 64 44 22

Das ideale Skigebiet im Winter,
im Sommer Ausgangspunkt schönster Bergwanderungen
Berggasthaus mit Säli und grosser Sonnenterrasse.

Keine Wartezeit — grosser Parkplatz



Würsch Söhne AG, Bedachungen Emmetten + Luzern

Eidg. dipl. Dachdeckermeister

Reparaturdienst

Emmetten Telefon (041) 64 18 05

Luzern, Taubenhausstrasse 10b, Telefon (041) 41 48 50



Möbel
Polstermöbel
Erstkl. Bettinhalte
Vorhänge
Teppiche

Innendekorationen
Sämtliche
Reparaturen von
Betten und Polstermöbel
Ausstellung in 4 Etagen

Orientteppiche besonders günstig

Felix Odermatt

Stans
Schmiedgasse 47
Tel. (041) 61 13 87



Jeden Freitag Abendverkauf bis 21.00 Uhr.

Damen- und Herrenmode
Achereggstrasse 8

Kindermode, Mercerie,
Bett- und Tischwäsche
Achereggstrasse 2

Eigene Parkplätze
Telefon 61 29 70

«Frohe Farbe froher Sinn
die Schmid's sind Meister drin.»

Schmid AG Malergeschäft 6362 Stansstad

Telefon (041) 61 15 06

Otto Hermann Bäckerei-Konditorei

Stansstad Café - Hotel Garni

alle Fremdenzimmer mit Douche und WC
Gartenterrasse
Parkplätze
Telefon 041 / 61 12 68



- Werkzeug für Beruf und Landwirtschaft
- Haushaltartikel für den modernen Haushalt
- Bürsten und Farbwaren für das gepflegte Heim

Eisenhandlung Nöpflin, Wolfenschiessen

Telefon 65 11 53

Marktverzeichnis für das Jahr 1978

Erklärung der Abkürzungen: W = Warenmarkt; V = Vieh-, Pf = Pferde-, S = Schweine-, Schfe = Schafe-, Klbr = Kälber-, grV = Hauptviehmarkt; Vg = Viehausstellung und Viehmarkt; KlV = Kleinvieh-, KlV S = speziell Schweinemarkt; M = Landwirtschaftliche Maschinen.

Kanton Nidwalden:

Wil: VKlv 6. Oktober

Stans: WVM 12. April; 15. November

Kanton Obwalden:

Engelberg: VKlv 2. Oktober

Kerns: WV 6. Dezember

Sarnen: V 8. Februar; 4. und 18. Oktober
VW 10. Mai; 16. November

Kanton Uri:

Altdorf: V 24. Jan.; 14. März; 25. April; 30. Mai;
19. Sept.; 10. Okt.; 7. und 28. Nov.; 12. Dez. —
W 26. Jan.; 16. März; 27. April; 1. Juni; 12.
Okt.; 16. und 30. Nov.; 14. Dez.

Andermatt: W 14. Juni — VKlv 31. Aug.; 27. Sept.

Erstfeld: WVKlvM 5. April; 25. Oktober

Göschenen: VKlv 26. September

Seedorf: Schafe V 5. Oktober

Wassen: W 30. Mai; VHLv 17. Oktober

Kanton Schwyz:

Arth: W Kilbi 22. und 23. Oktober

Einsiedeln: WV 2. Okt.; 6. Nov. — V 9. Jan.; 13.
Febr.; 20. März; 24. April; 4. Dez. — Gross-
und Kleinviehausstellung und Viehmarkt 26.
Sept. — W Kilbi 27.—29. August

Goldau: Kilbi (W-Schaubuden) 2.—4. Sept.

Muotathal: WVKlv 21. Sept.; 19. Oktober

Rothenthurm: WV 18. Sept. — V 31. Oktober

Sattel: VKlv 4. April — WVKlvM 17. Oktober

Schwyz: WV 13. März; 1. Mai; 8. und 9. Oktober
(Kilbimarkt) 4. Dezember — V 30. Jan., 10. April;
4. Sept.; 11. Dez. — Vg 25. Sept. — Kant.
Zuchtstiermarkt 18. Okt. — W 13. Nov. — Kilbi
8. und 9. Oktober

Kanton Luzern:

Entlebuch: WVKlv 25. Okt. — Kilbi 3. September

Escholzmatt: W 29. Mai; 18. Sept. — KlV jeden
Montag

Luzern: Messe W 8.—14. Okt., Schaubuden 31.
Sept. bis 15. Okt. — Pelz- und Fellmarkt 31.
Jan.

Schüpfheim: WVKlvM 8. März; 10. Nov. — Sklbr.
2. Jan.; 6. Febr.; 6. März; 3. April; 5. Juni; 3.
Juli; 7. Aug.; 4. Sept.; 2. Okt.; 6. Nov.; 4. Dez.
— Klbr Jeden Montag, wenn Feiertag am
Dienstag.

Kanton Zug:

Baar: Kilbi W-Schaubuden 12. u. 13. Nov.

Cham: WM 29. November

Unterägeri: W 3. und 4. September

Zug: W-Schaubuden 15. Mai; 1.—2. Okt.; — W
5. Dez.; Zuchtstiermarkt des Schweiz. Braun-
viehzuchtverbandes 6. und 7. Sept.

Kanton Bern:

Meiringen: WVKLV 11. April; 20. Sept.; 20. Nov.;
— MVKlv 18. Mai; 25. Okt.; — WKlv 2. März;
11. April; 17. Mai; 1. Juni; 25. Okt.; 7. Dez. —
V 11. und 25. Oktober.

Das Vertrauenshaus für

Pelze
M. ODERMATT-LANGENSTEIN'S SÖHNE, STANS

Telefon 61 12 05



Sieger nach Punkten: der neue SCHILTER 1300

Seine wichtigsten Pluspunkte:

- Hohe Nutzlast (1800 kg) → grössere Wirtschaftlichkeit als Transporter
- Robuster MWM-Dieselmotor 28 PS, luftgekühlt → mehr Kraftreserven
- Leichtschaltbares 8-Gang-Getriebe → leichteres Arbeiten
- Hydraulische Zweikreis-Servo-Bremsen → mehr Sicherheit
- FAT-geprüfter Fahrerschutzrahmen → grössere Vielseitigkeit als Arbeitsmaschine mit Heck- oder Seitwärtsmiststreuer, Saug- und Druckfass, Aufbau-ladegerät usw.
- Getriebezapfwelle und Motorzapfwelle

Lernen Sie die zahlreichen weiteren Pluspunkte des **neuen Transporters Schilter 1300** kennen. Verlangen Sie Prospekt und Preisliste!

SCHILTER

Maschinenfabrik
SCHILTER AG CH-6370 Stans
 Telefon 041 - 61 16 44
 Telex 78 454

150 Jahre Ersparniskasse Nidwalden 1827 – 1977

Als älteste Bank des Kantons Nidwalden feiern wir in diesem Jahr ein grosses Jubiläum. Seit 150 Jahren sind wir mit der Volkswirtschaft unserer Region eng verbunden. Fünf Generationen haben wir kommen und gehen sehen — in bewegten und ruhigen Zeiten. Immer haben wir uns bemüht, als Mittler für die Entwicklung und Förderung des Wohlstandes in Nidwalden zu wirken. Dabei durften wir uns als Genossenschaft stets des Vorzuges rühmen, nicht nur dem Gewinnstreben folgen zu müssen, sondern auch gemeinnützige Ziele verwirklichen zu können.

Wir werden unserer 150jährigen Geschäftspolitik auch in Zukunft treu bleiben und uns erst recht in schwierigen Zeiten unverzagt und tatkräftig am wirtschaftlichen Aufbau beteiligen, im Dienste für Land und Volk von Nidwalden.



Ersparniskasse Nidwalden

Stans
Tel. 61 26 12
PC 60 - 157

Hergiswil
Tel. 95 19 75
PC 60 - 19858

Beckenried
Tel. 64 24 24
PC 60 - 4556



Schweizerische Mobiliar

Versicherungsgesellschaft

Generalagentur

Mitarbeiter im Aussendienst:

Scheuber Richard, Turmatthof 94, 6370 Stans
Garaventa Heinz, Bitzighoferstr. 9, 6060 Sarnen
Ming Hugo, Bahnhofstrasse 10, 6072 Sachseln

Karl Enz

Postplatz 10, 6060 Sarnen, Tel. 66 53 03

Weinmarkt-Apotheke Luzern

Tel. 22 00 32 Apotheker Dr. M. Schaffhauser

Älteste Apotheke der Schweiz
gegr. 1530
Sorgfältige Ausführung aller Kranken-
kassen- und privaten Rezepte

Harnanalysen — Prompter Postversand

Ihre Versicherungen bei der

Rentenanstalt

Generalagentur Luzern Franz Forrer
Schwanenplatz 4, 6002 Luzern,
Telefon 041/23 56 35

Bettnässen

Keine endlosen Teekuren, die durch unnötige Flüssigkeitsaufnahme die ohnehin schwache Blase noch mehr belasten. — **Eucystin-Tropfen** von Dr. H. Trog haben sich seit 30 Jahren bestens bewährt und können zu Fr. 4.75 plus Porto durch die **Rathaus-Apotheke, Thun**, bezogen werden.

Arthritis

Arthrose

behandeln Sie erfolgreich mit der kombinierten HERBASAN-Kur. HERBASAN sind keine Medikamente mit schädlicher Nebenwirkung oder nur Schmerzmittel, sondern biologisch-diätetische Frischzellen-Präparate, die einen sehr günstigen Einfluss ausüben auf die Gelenkleiden, auch in schweren Fällen. Wir teilen Ihnen gerne die Ihrem Wohnort am nächsten gelegene Apotheke oder Drogerie mit, die unsere Produkte führt. **HERBASANA** Achslenstrasse 9, 9016 St. Gallen
Telefon (071) 25 54 54, nur vormittags

Schreiner und Glaserarbeiten Innenausbau

Josef Blättler
Schreinerei
Hergiswil am See

Telefon 95 12 12

Versuchen Sie einmal unsere herrlich knusprigen, vitaminreichen

Willisauer-Ringli

Biscuitsfabrik
Wirag Willisau

Telefon (045) 81 10 22

VON ROTZ

bekannt
für beste
Qualitäts-
arbeit

Holz- und Chaletbau, Leistenfabrikation
Stansstad, Telefon (041) 61 16 06 Q
Dorfstrasse 11

City-Damenmode am Paulusplatz in Luzern

ist bekannt für preiswerte
Damenkonfektion bis **Grösse 50.**
(Eigenes Massatelier)

Tel. 22 50 10 Parkplätze vor dem Geschäft

Crème «Albert»

gesetzlich geschützt

Laboratorium Fessenmayer, Basel
heilt schmerzlos die aufgesprungenen
Hautschrunden, die Hautentzündungen,
das Rotwerden bei Kindern wie Er-
wachsenen, den Wolf, Brand- und an-
dere Wunden, wundgelaufene Füsse,
Sonnenstich, Gletscherbrand.

**Verkauf seit mehr als 70 Jahren in allen
Apotheken und Drogerien.** Dose Fr. 1.80.
Universalcrème der ganzen Familie!

Fortwährend JUNGHENNEN zu verkaufen

Verschiedene Rassen.

**Hans Hermann, Unterschönenbach,
Hergiswil b/Willisau, Telefon (045) 81 25 19**

Für sämtliche Möbel

sowie

Planung und Innenausbau

**Möbel-Innenausbau AG
A. Durrer
6060 Sarnen**

Auswahl und Qualität in

Pullover
Herrenhemden
Unterwäsche
Miederwaren
Bébéartikel
Strumpfwaren

**Mathis-Amstutz
Textilien Telefon 64 19 47
6373 Ennetbürgen**



**Chemid am Stansermärcht
wieder zum**

billigä Jakob

bl d'r Chrono



**ond am Sarnermärcht
vorm Schlüssel**

Ob im Sommer oder Winter, allein oder mit
Ihrer Familie, sei es Ihre Hochzeitfeier, oder
sonst ein Anlass, mit Geschäftsfreunden oder
eine GV, im

Hotel Waldheim, Bürgenstock

sind Sie immer herzlich willkommen. Gedicke-
tene Räume stehen Ihnen zur Verfügung. Ver-
langen Sie bitte unverbindliche Offerten.

Mit höflicher Empfehlung Fam. H. Amstutz,
Telefon (041) 64 13 06

Stürer
usfülls
041-96 2117
Ernst Müng

6055 Alpnachdorf, Steinihus 2



Hergiswil ein Begriff
Kommen Sie, geniessen Sie, lassen Sie
sich durch unsere Speisekarte inspirieren
Ihre Antoinette Stock und Mitarbeiter
Telefon 041 - 95 11 84

Ihr Möbelfachgeschäft

Möbel Huser

- Vorhänge und Teppiche
- Polstergruppen
- Möbel für alle Ansprüche

Vergleiche lohnen sich!

Möbel Huser, Inh. Franz Koch,
6052 Hergiswil, Tel. 041/95 11 32

S. Caggiula + Ghiani Gipsergeschäft

6055 Alpnach, Tel. 041 - 96 16 81
6004 Luzern, Löwengraben 22,
Telefon 041 - 23 48 26

Neu- und Umbauten, Fassadenverputz
Aufzieh- und Spritzplastic

Autospritzwerk A. Christen Stansstad

Telefon 61 34 60

fachgemässe Ausführung aller einschlägigen
Arbeiten zu mässigen Preisen

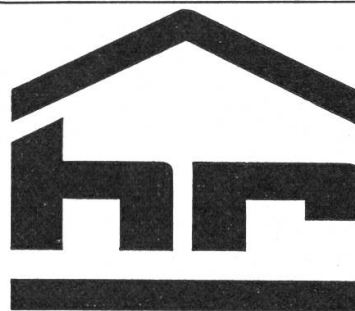

Hans Röthlin 6064 Kerns
Baugeschäft Tel. 661974

NEU: MEHRFARBEN-STRICKEN vollautomatisch mit BROTHER

Lochkartensteuerung
Automatischer Farbenwechsel
BROTHER KH 830 ein
technisches Wunderwerk
GENERALVERTRETUNG
BROTHER-STRICKMASCHINEN
8165 SCHLEINIKON
Tel.: 01 - 856 08 67

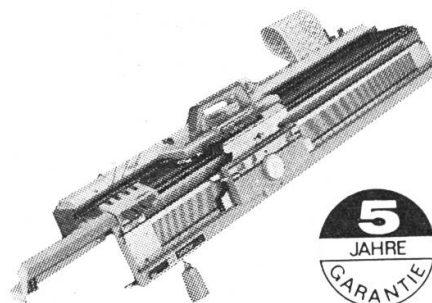

Ich wünsche:
Unverbindliche Vorführung
Ausführliche Dokumentation

Vorname:

Name:

Adresse:

PLZ u. Ort:

Tel. No.:

NK



Hier erhalten Sie
die besten
Qualitäts-Dirndl.
Katalog
anfordern.

**Veronica
Dirndl-Zentrale
G. Ulrich,
4528 Zuchwil**

amado | co

**6374 Buochs
Kunststeinwerk
Stanserstrasse, Tel. 041 64 40 40**

Das Fachgeschäft für:

Treppenanlagen in Kunststein und Agglomarmor
Fensterbänke, Cheminéeanlagen
Wand- und Bodenplatten

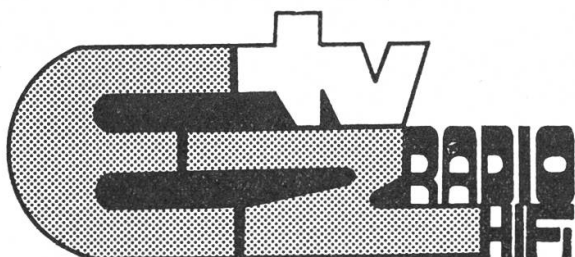

ernst zimmermann
eidg. konzessioniert
ennetbürgerstr. 24
6374 buochs
tel. (o41) 64 20 54

**Punkto gute Tonwiedergabe gehört es zum guten Ton,
zum tonangebenden Fachmann zu gehen.
Radio — TV — Hifi — Stereo**

Bauunternehmung Riva AG

Buochs

Tel. 041 64 10 60

**Sicher zu
allen
Zeiten**

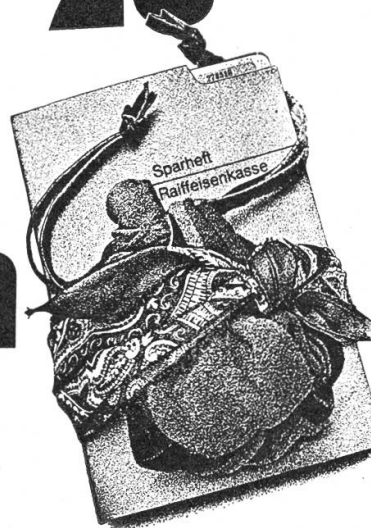

Raiffeisenkassen
in Nidwalden

Buochs

Dallenwil

Emmetten

Ennetbürgen

Hergiswil

Wolfenschiessen



RAIFFEISENKASSE

Bank der guten Wahl.

Josef Achermann Stans

Neu im Programm
Sauna, Norm- und
nach Massausführung



Stansstaderstr. 29, Tel. 61 21 36

**Sanitäre Installationen / Verkauf sämtlicher
vollautomatischer Waschmaschinen
Schweizer-Fabrikat und Norm-Küchenkombi-
nationen**

Service-Wagen

Mässige Preise — Prompte Bedienung

Empfehle mich zur Übernahme
sämtlicher in mein Fach
einschlagenden Arbeiten



Hermann Wyss

Sanitäre Installationen

6370 Stans

Telefon 61 12 31

Filiale Beckenried, Telefon 64 10 97

- Planung, Beratung und Ausführung
sanitärer Installationen
- Prompter Reparaturservice

Unsere Etagenpreise sind günstiger

Spezialisten und modernste Instrumente garantieren
zudem für Leistung und Qualität.

Inh. G. Hinnen

Telefon 23 45 36

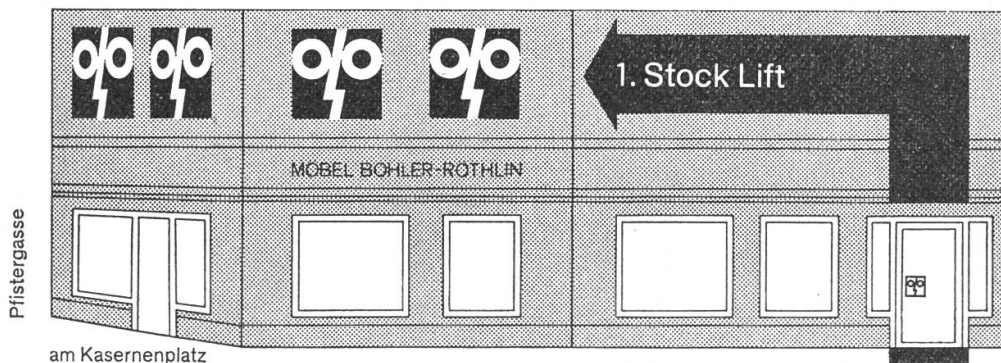

am Kasernenplatz

Brillen-Institut Luzern

Eingang nur
Hirschengraben 52



Seilbahnbau Schlosserei Stahlbau

empfiehlt sich für:

- Erstellung, Revisionen, Umbau oder Vermietung von Seilbahnen aller Art
- Sämtliches Seilbahnmaterial
- Eisenkonstruktionen, Reparaturen, Schweissarbeiten

Unverbindliche Beratung:

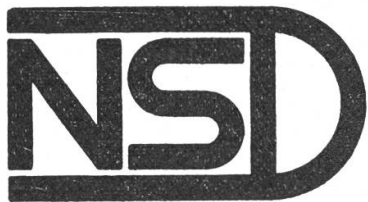

R. Niederberger Söhne AG 6383 Dallenwil

Telefon (041) 65 13 13

Ad. Zimmermann AG Bauunternehmung



empfiehlt sich für sämtliche Baumeisterarbeiten

6373 Ennetbürgen

Telefon (041) 64 14 33

Landw. Konsumgenossenschaft 6373 Ennetbürgen

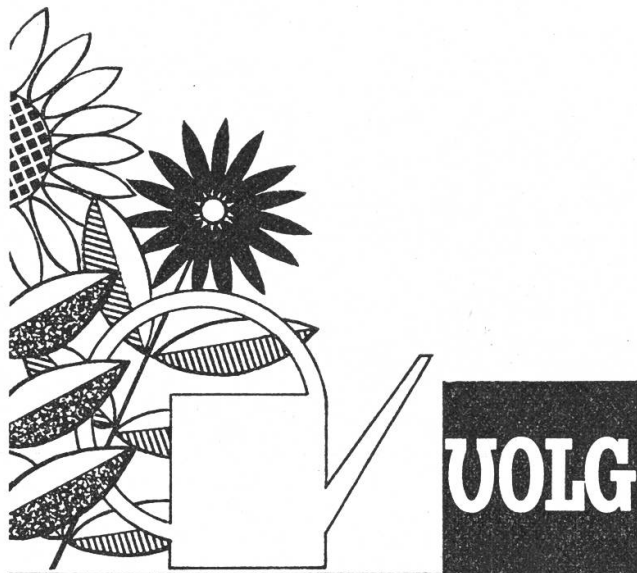

**Das einzige Spezialge-
schäft dieser Art in
Nidwalden**

Lebensmittel, Bäckerei-
Konditorei, Haushalt
Telefon (041) 64 11 46

Garten-Center, Landw.
Abteilung, Tankstelle,
Heizöl

Verwaltung
Telefon (041) 64 11 45

Odermatt + Zimmermann

**Konstruktionswerkstätte und Landmaschinen
6374 Buochs Telefon 041 64 15 44**

Off. Vertretungen:

REFORM	MULI Selbstfahrladewagen und Transporter
REFORM	Motorheuer
REFORM	Motormäher
AGRAR	Ladewagen und Druckfässer
SAME	Traktoren 2- und 4-Rad-Antrieb
DOLMAR	Motorsägen
UNIVERSAL	Rasenmäher
ZUENDAPP	Rasenmäher
VESPA	Motorroller und Mofa
ESSO	Gasdepot
TOTAL	Benzin und Diesel Tankstelle

Post-Tarife — Schweiz

Briefe (bis 250 g)

in Briefform bis Format 176 x 250 mm	40 Rp.
in Briefform länger als 250 mm oder breiter als 176 mm	70 Rp.
dicker als 20 mm	70 Rp.

Postkarten 40 Rp.

Drucksachen (gewöhnliche)

bis 50 g je nach Format	20—50 Rp.
über 50 g bis 250 g je nach Format	35—70 Rp.
über 250 g bis 500 g je nach Format	70—100 Rp.

Drucksachen ohne Adresse

Die Taxe für Drucksachen ohne Adresse zur allgemeinen Vertragung innerhalb des Zustellgebietes einer Poststelle beträgt:

bis 50 g	7 Rappen f. jede Drucksache
über 50 g bis 100 g	12 Rp. f. jede Drucksache

Für Drucksachen bis 50 g ohne Adresse zur allgemeinen Vertragung innerhalb des Zustellgebietes einer Poststelle beträgt die Taxe je 5 Rp., nach Massgabe der vom Bundesrat zu erlassenden Bestimmungen,

- für Drucksachen bei Sammelaktionen von gemeinnützigen Institutionen schweizerischer od. kantonaler Bedeutung;
- für Drucksachen von Parteien schweizerischer, kantonaler oder kommunaler Bedeutung.

Einschreibtaxe

Die Zuschlagstaxe für die Einschreibung von Briefpostsendungen beträgt 70 Rp.

Postpakete (Höchstgewicht 20 kg)

Die Taxe für ein Postpaket beträgt:

- uneingeschrieben**

Grundtaxe	50 Rp.
dazu für jedes kg oder ein Bruchteil davon	50 Rp.
- ingeschrieben:**

Grundtaxe	1.50
dazu für jedes kg oder ein Bruchteil davon	— .50
- sperrige Pakete:**
das Doppelte der Grund- und Gewichtstaxe nach Buchst. a) bzw. b)

Wertsendungen

Für Wertsendungen wird ausser der Taxe für eingeschriebene Postpakete eine Werttaxe erhoben:

für Wertangabe bis 300 Fr.	Fr. 2.50
für Wertangabe über 300 bis 1000 Fr.	3.—
für Wertangabe über 1000 bis 10 000 Fr.	
Taxe für Sendungen bis 1000 Fr. (3.—), hiezu Worttaxe (je 10 Buchst. od. Zeichen)	10 Rp.
für Wertangabe über 10 000 Fr.	
Taxe für Sendungen bis 10 000 Fr. (16.50)	
hiezu für je 10 000 Fr.	3.—
Zuschlag für Wertsendungen über 5 kg	5.—

Nachnahmen

Für eine Nachnahmesendung wird ausser der Beförderungstaxe folgende Nachnahmetaxe erhoben:

bis 100 Fr.	3.50
über 100 Fr. bis 500 Fr.	4.50
über 500 Fr. bis 1000 Fr.	6.—
hierzu für je weitere 1000 Fr. oder einen Bruchteil davon	3.—

Postanweisungen

Die Taxe für eine Postanweisung beträgt:

bis 50 Fr.	Fr. 1.60
über 50 bis 100 Fr.	3.—
über 100 Fr. bis 500 Fr.	3.50
über 500 Fr. bis 1000 Fr.	4.—
hierzu für je weitere 1000 Fr. oder einen Bruchteil davon	1.—

Eilzustellung (Expressen) Zuschlag

im ordentlichen Eilzustellkreis	3.—
---------------------------------	-----

Telegramm-Steuer

Grundtaxe	350 Rp.
für je 1000 Fr.	1.50

Auch die Post bringt Ihnen die gewünschten Bücher ins Haus, wenn Sie etwas bei uns bestellen. Noch besser aber ist für Sie der Service, wenn Sie zu uns ins Geschäft kommen, weil Sie hier eine sehr grosse Auswahl von Büchern ganz unverbindlich einsehen können. Wenn Sie etwas über die Rechtschreibung, das Zivilgesetz, die Astronautik, die Fischerei, das Kochen, die Heiligen, die Geschichte, die Kriminalität, den Gartenbau oder was sie sonst interessieren könnte, wissen wollen, werden Sie bei uns preisgünstige Unterlagen erhalten.

Bücher 
von Matt Stans

Poststrasse 1, Telefon 61 11 16

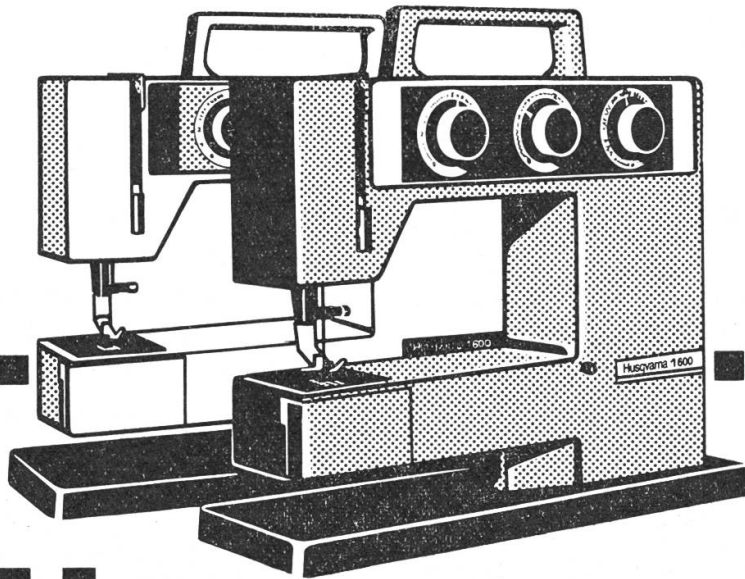

Husqvarna

die „beste Kauf“-
Nähmaschine

Als einzige von 14 Weltmarken erhielt dieses HUSQVARNA-Modell, vom nationalen französischen Konsumenten-Institut die Bewertung «Bester Kauf».

Sie leistet viel und kostet wenig.

Die Nähmaschine für länger - für immer.

Lassen Sie sie sich zeigen beim Husqvarna-Fachhändler:

Nähboutique

G. Kaiser

Stans

Stansstaderstr. 15
Telephon 61 12 12

**FORD TAUNUS, DER BESTSELLER.
KEIN WUNDER BEI DIESER AUSSTATTUNG
UND MODELLVIELFALT.**



Limousine 2- oder 4-türig,
Kombi 5-türig.

59 bis 108 PS,
4 oder 6 Zylinder.

SICHERHEIT INBEGRIFFEN.



Das Zeichen der Vernunft.

Offizielle Fordvertretung

Garage Gregor Gut, 6383 Dallenwil
Telefon 65 14 44

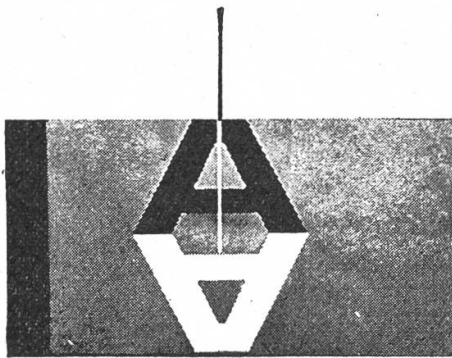

**Hochbauarbeiten
Tiefbauarbeiten
Strassenbau
Baggerarbeiten
Reparaturen
Baumaterialhandel**

Achermann AG Buochs

Telefon 64 17 91/64 15 06

Aktiengesellschaft Franz Murer, Beckenried



Telefon
Büro 64 14 55/56
Privat 64 34 21
Werkplatz 64 13 67

**Unternehmung für
Hoch- und Tiefbau
Brücken- und Stollenbau
Rammarbeiten
Verkauf von Baumaterialien**



die Sonnenterrasse über dem Vierwaldstättersee

1600 m ü. M. ob Beckenried

Sich erholen in kurzer Zeit. Der Klewen bietet Gelegenheit
NEU: Erreichbar mit der grössten und modernsten Luft-
seilbahn am Vierwaldstättersee.

Wir freuen uns auf Ihren Besuch
Dir. Klewenalpbahn, Tel. (041) 64 12 64

Albert May & Co. AG 6375 Beckenried Boden- und Wandbeläge

Dorfstrasse 77

Das leistungsfähige Fachgeschäft für neuzeitliche
Boden- und Wandbeläge in Teppichen,
Linol und Plastic sowie Verkleiden von
Treppentritten mit obigen Produkten.
Verlangen Sie unsere Offerte
Telefon (041) 64 15 56 / Privat: 64 18 18

**E. Kreienbühl + Co AG
Clichés - Offsetfilme
Luzern**



Über 500 Orgeln

der besten in- und ausländischen Spitzenfabrikate am Lager.
Grösstes Spezialhaus der Schweiz. 4 Reparaturwerkstätten.
Gebrauchte Orgeln werden an Zahlung genommen. Teilzahlung.
Gratis erhalten Sie den vielseitigen Katalog und Occasionsliste,
wenn Sie dieses Inserat ausschneiden und einsenden.
Reparaturen grössere bitte telephonisch anmelden
**Samstagnachmittag geschlossen. Betriebsferien ab Mitte Juli
3 Wochen**

H. Ackermann, Zürich 4, Militärstrasse 22
Telefon 01 242 83 92 Geschäftsleitung H. + J. Vogt

Toyota-Vertretung

Verkauf — Service — Reparaturen — Tausch — Teilzahlung

Garage F. Aregger, Horw LU

bei Autobahn-Ausfahrt, Telefon (041) 41 38 48

Heims Zug+ Heilsalbe

Antiseptische Heilsalbe zur Behandlung von
schlecht heilenden Verletzungen, Schürfungen
und eiternden Wunden. Als Zugsalbe bei Eissen,
Abszessen und Umlauf

Apotheke Dr. E. Studer, 3073 Gümligen

in Tuben zu 20 gr. + Dosen zu 115 gr.

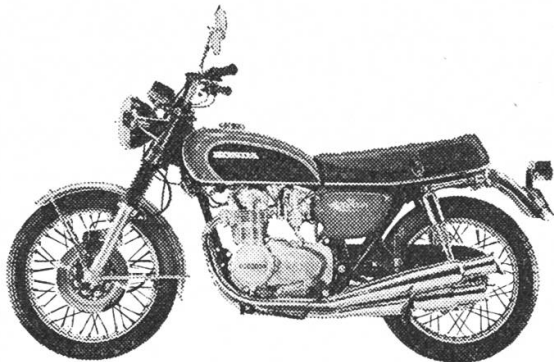

Velos — Motos

BMW - Honda - Suzuki - Yamaha - Kawasaki -
Bultaco

Service

Reparaturen

Moto-Bekleidungen

Stets gute Occasionen - Teilzahlung -
BP Tankstelle

Gebr. Wermelinger
Kastanienbaumstrasse 2
6048 Horw, Telefon 41 12 59

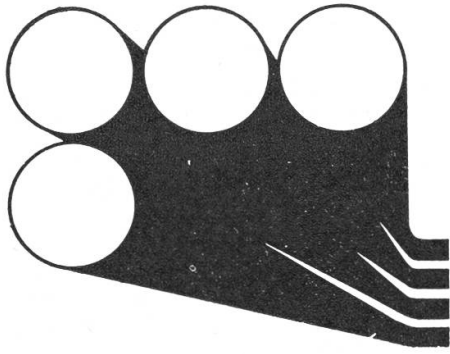

Erwin Odermatt, Kerns

Sanitäre Anlagen
Zentralheizungen
Rohrleitungsbau

Telefon 041 - 66 48 55

Filiale in Beckenried

Das Fachgeschäft für prompte Ausführungen.



Teppiche * Vorhänge
Bodenbeläge * Möbelhandel

Innendekorationen
Kerns

eidg. dipl.

Untergasse 10

Spezialfabrik für
Heizungen
Lüftungen
Klimaanlagen
Ölfeuerungen
Tankanlagen

LEHMANN AG

LUZERN, Kleinmattstrasse 6

Telefon (041) 41 47 77

Kaffee F. Hauser-Vettiger & Sohn



Kaffee-Rösterei «Linthof»

8752 Näfels

Täglich prompter Franko-Versand.

Gegründet 1910
Telefon (058) 34 10 38
Vertrauenshaus für

Kaffee

Spezialität:

Finita

Kaffee mit Zusatz, fix-fertig

**Rohrer
Stilmöbel
Sachseln**

**Eingelegte und
geschnitzte Stilmöbel
nach Maß**

**Oth. Rohrer-Dillier
Edisriedstr. 61**

Tel. 041 / 66 49 60 6072 Sachseln

Otto Bucher, Kerns

- Zimmerei, Treppenbau, Chaletbau
- empfiehlt sich für alle einschlägigen Zimmerarbeiten
- Uebernahme schlüsselfertiger Chalet- und Fertighäuser

Telefon 66 10 81



WIESE AG

interfunk

**IHR FACHGESCHÄFT BEIM BAHNHOF
6060 SARNEN TELEFON 041 - 66 34 34**

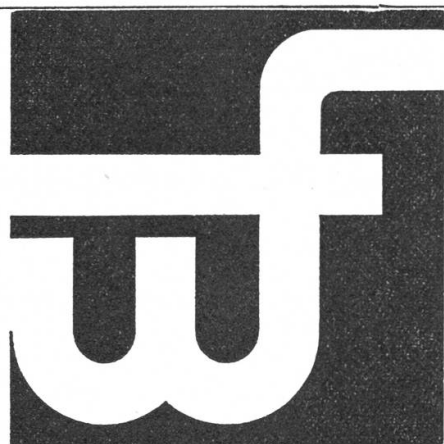

**Walter Flühmann, 6060 Sarnen
Pilatusstr. 23, Tel. 041 / 66 41 88**

Spenglerei
Sanitäre Anlagen
Heizungen
Flachbedachungen / Sarnafil



Citroën



HONDA

Garage J. Ruckstuhl

6056 Kägiswil OW Telefon 041 / 66 38 64

Offizielle Citroën- und Honda-Vertretung



Max Dillier, Sarnen Filiale in Stans

Ofen- und Cheminéebau

Keramische Wand- und Bodenplattenbeläge

Neuzeitliche Kachelofen-Anlagen kombiniert für zentrale Warmwasser- und Warmluftheizung für Holz-, Kohle- oder Oel-Feuerung

Bauernbacköfen, Kacheltragöfen und Oelöfen

Komplette Oelinstallationen mit und ohne Bodentank

Elektr.-kombinierte Kochherde, Warmwasserboiler und komplette

Küchenkombinationen Marke «TIBA»

Sarnen Tel. 66 45 22

Stans Tel. 61 21 89

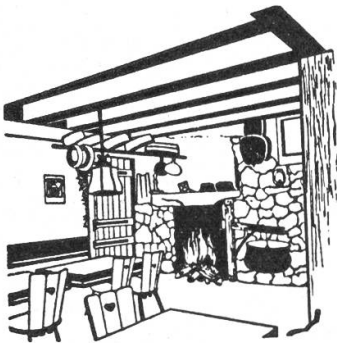

Restaurant Bahnhof, Lungern mit Alpstubli

vom Dezember bis Ostern und Juni bis Oktober Mittwoch, Freitag und Samstag Tanz bis 02.00 Uhr.

«Urchig und gmütlich»

Bekannt für gutes Essen — durchgehend warme Küche.

Fam. Odermatt-Imfeld, Telefon (041) 69 15 55

Taxi bis 14 Plätze

Josef von Moos
6072 Sachseln
Telefon 041-66 12 51

- Sanitär
- Schmiede
- Hufbeschläge
- Schlosserei

Prompte Ausführung aller einschlägigen Arbeiten.



Firma Paul Fanger Sachseln und Luzern
Telefon Büro Sachseln 041 - 66 16 42 / 66 54 62
Telefon Büro Luzern 041 - 22 62 62

Autokrane
Pneutrax
Bagger
Kieswerke
Betonwerk
Betonelemente



Füllsicherungen
Schutzanstriche

Robert Burch
eidg. dipl. Tankrevisor
072 Sachseln, Tel. 66 41 81

Treuhand- und Verwaltungsbureau Lengweiler Alpina Treuhand AG

6052 Hergiswil am See

30 Jahre Erfahrung und qualifizierte, freundliche Mitarbeiter

Buchführungen
Abschlüsse und Bilanzen
Gesellschaftsgründungen
Kontrollstellmandate
Revisionen
Gesellschaftsdomizile
Vermögensverwaltungen

Steuerberatung
Steuer-Deklarationen und
Rekurse
Abrechnungen AHV und Wust
Erbschaftsangelegenheiten
Teilungen
Inkasso

Rechenzentrum / modernste Computeranlage

Betriebsberatung

Telefon (041) 95 14 30, 95 19 95

IBM-Speicherschreibmaschine

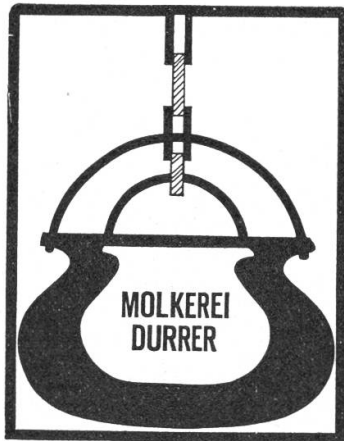

Molkerie A. Durrer-Etlin 6060 Sarnen

Marktstrasse 7a

Lindenstrasse 14

Telefon 66 59 36

Telefon 66 58 85

- Köstliche Milchprodukte
- Vorzügliche Käsespezialitäten
- Auserlesene Weine
- Stop-Tiefpreis-Lebensmittel
- und gute Bedienung!

Ihre Vertrauensbank

- berät Sie in fachkundiger Weise über die zweckmässigste Anlage Ihrer Vermögenswerte
- bietet Ihnen für Geldanlagen vorteilhafte Zinsbedingungen bei grösstmöglicher Sicherheit
- besorgt unter bester Wahrung Ihrer Interessen Ihre Vermögensverwaltung
- nimmt Ihre Wertschriften in Depot und entlastet Sie damit von zeitraubender Verwaltungsarbeit
- vermietet Tresorfächer zur Aufbewahrung von Dokumenten und Wertgegenständen.



Obwaldner Kantonalbank

Sarnen, Telefon 66 14 71

Geschäftsstellen in allen Gemeinden des Kantons

Garage Paul Fischer Alpnach-Dorf

Telefon 96 11 38

BÜHRER Tractospeed

Vertretungen:

bahnbrechend
einfach
beispiellos

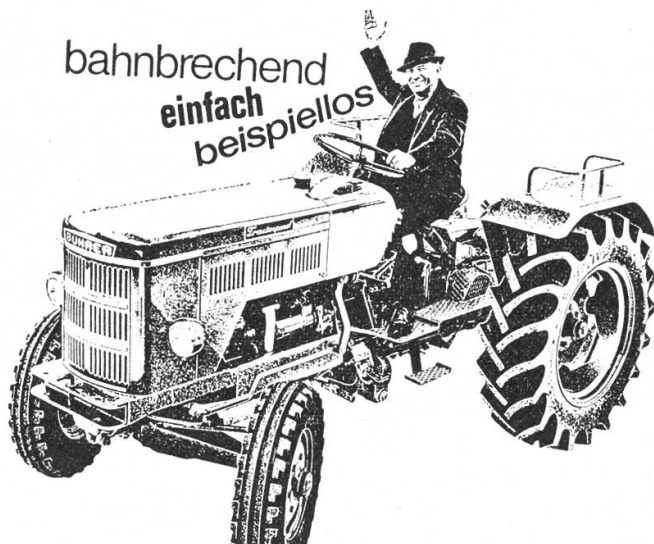

Volkswagen, Audi,
Bührer-Traktoren,
Willys Jeep
Reparaturwerkstätte
Schnell-Wasch-Service.



K.E.W.-Hochdruck- Reiniger

für den Landwirt, Käser,
Metzger, Maler,
die Abwasserreinigungs-
anlage, das Schwimmbad,
sowie für unzählige
andere Betriebe.

Hohe Leistungen, vielsei-
tige Einsatzmöglichkeiten
und extreme Langlebig-
keit stempeln K.E.W.-
Geräte zu «Profis».

Generalvertretung:

F.T. Sonderegger A.G., 9322 Egnach 071 - 66 15 46

Regionalvertretungen:

E. Sigrist, mech. Werkstätte, 6370 Stans

041 - 61 12 86

Landw. Genossenschaft Obwalden, 6060 Sarnen

041 - 66 15 06

R. Nöpflin AG Beckenried

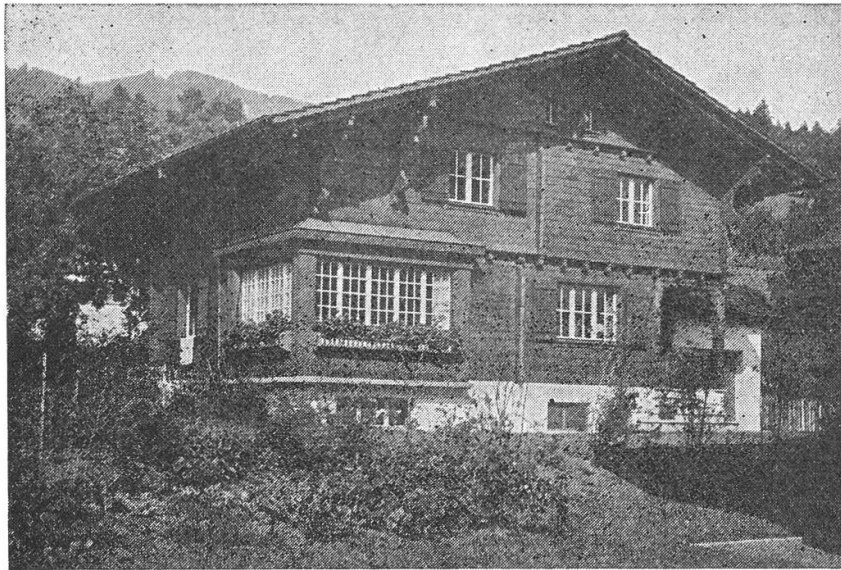

**Schreinerei
Fensterbau
Chaletbau
Zimmerei**

Telefon 64 13 18

Neu-, Um- und Aufbauten jeder Art
Übernahme **schlüsselfertiger** Bauten unter billigster Berechnung

10 Jahre

Kein Bild - kein Ton - wir kommen schon

Von Holzen - Radio - Television

E. von Holzen AG - TV - Radio - Foto

Ennetbürgenstr. 10

6374 Buochs

Tel. 64 31 31

Dorfstrasse 43

6390 Engelberg

Tel. 94 34 49

Bauunternehmung

Oskar Menia
Dipl. Ing.

6390 Engelberg OW



Telefon (041) 94 11 28/94 23 12

Hochbau Eisenbeton
Wohnungsbau
Industriebau

Tiefbau Wasserbau
Kanalisationen
Strassenbau
Trax- und Baggerbetrieb



Luxus und diskrete Eleganz
vereint in einem kompakten
Familienwagen zu besonders
attraktivem Preis.

Europäisches Mass — Amerikanischer Komfort

Chevrolet Concours Fr. 23 800.—



AUTO SIDLER
SARNEN

Telefon 66 18 88

HOTEL RESTAURANT SCHÜTZEN STANSSTAD



Ihr Anlass im «Schützen» — ein Volltreffer

Wir planen und organisieren für Sie:

**Familienfest, Hochzeitsfest, Bankett, Geburtstag,
Geschäftsessen, Tagung etc.**

in Räumen für 10—100 Personen.

Rôtisserie «Möhlerad» — für Gourmets

Café-Restaurant «Dorfbeiz» — ungezwungen und
gemütlich

Verlangen Sie unsere Menüvorschläge

Robert + Sonja Näpflin-Ritter

Tel. 041 - 61 13 55, Telex 72'333

Bücher aus allen Wissensgebieten

Bücher für Schule, Beruf und Freizeit, besorgt Ihnen prompt
(samt Gratis-Katalog nach Wunsch)

Buchhandlung Pfammatter 6060 Sarnen

Telefon 66 11 88

Speise-Restaurant Sonne

Ennetbürgen

Tel. 64 12 28

vorzüglich geführte Küche — reelle Weine

Schöne Lokalitäten für Hochzeiten

Mit höflicher Empfehlung

Fam. Rüedi-Wespi

**Bäckerei
Konditorei
Lebensmittel**

Odermatt

Stans Telefon 61 13 71
Stansstaderstrasse 11
Bahnhofstrasse 10

Meine Spezialitäten:

**Nusskuchen
Stanserli
Mandelfische**

in der netten Geschenckpackung
immer sehr beliebt

Das Schuhhaus

mit der neuesten Auswahl und den
neuesten Modellen

bleetler

Stans

Bauschreinerei Durrer Kerns

Alois Durrer AG
Stanserstrasse 104
Postfach
6064 Kerns
041 - 66 13 45

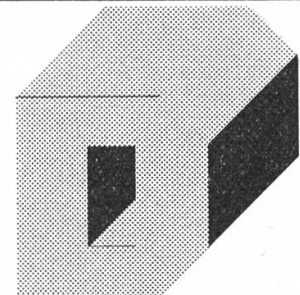

**Qualität und rationelle Massarbeit:
Unser Berufsstolz und Ihr Gewinn!**

W. Hasler, Schiff- und Bootsbau, Rozloch



Bau von Holz- und Stahlchalen
Motoren-Vertretung:
Johnson- und Volvo-Penta

Stansstad

Telefon 61 13 10

Lastschiffe
Motor- und Segeljachten
Berufsfischerboote
Ruder -und Badeboote

Sicher sein- Bankverein.



Schweizerischer
BANKVEREIN

Société de Banque Suisse

6052 **Hergiswil**, Seestrasse 20, 041 95 19 25
6060 **Sarnen**, Grundstrasse, 041 66 19 12



EETTLIN

Für handwerkliche Möbel und persönlichen Innenausbau Ihren Wünschen und den räumlichen Massen entsprechend empfehlen sich die Handwerkermeister.

Eduard Ettlín & Sohn
Möbelwerkstätte und Verkauf
6370 Stans, Stansstaderstr. 44/46
Telefon 61 16 64

Für sämtliche Probleme sind wir für Sie da, wie:

- Renovationen
- An- und Umbauten
- Einbauten und Umbauten von Kücheneinrichtungen
- Neugestaltung von Innenräumen

Wir bieten Ihnen: — **Qualität** in Arbeit und Material
 — **Preis** ohne überraschende Kosten
 — **Termin** durch fachkundige Leitung

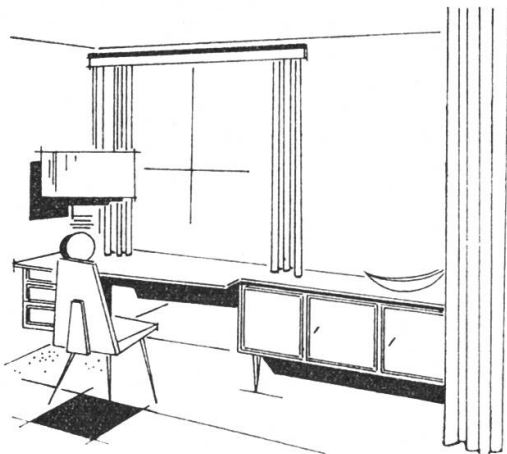

Josef Ettlín, 6064 Kerns
Sunnhüsli, 041 - 66 17 23

Werkstatt Telefon 041 - 66 38 46

Arvenmöbel, Möbel aller Art
 Planung Innenausbau Teppiche
 Wandschrank-Elemente
 Kücheneinrichtungen



**Generalagentur Luzern, E. Müller und R. Hochstrasser,
Alpenstrasse 1, Telefon 041/24 33 88**

Wir helfen Ihnen gerne bei der Lösung Ihrer Versicherungsprobleme. Ob für Sie privat oder für Ihr Geschäft — wir beraten Sie in **allen** Versicherungsfragen.

Unsere Inspektoren für den Kanton Nidwalden:

Herr Xaver Ambauen, Buochs, Tel. 64 18 61

Herr Hans Näpflin, Hergiswil, Tel. 95 27 60

Unsere Inspektoren für den Kanton Obwalden:

Herr Roland Frey, Sarnen, Tel. 66 21 20

Herr Karl Langensand, Alpnachdorf, Tel. 96 13 56

Herr Roland Rymann, Alpnachdorf, Tel. 96 14 05