

Objektyp: **Advertising**

Zeitschrift: **Pionier : Zeitschrift für die Übermittlungstruppen**

Band (Jahr): **38 (1965)**

Heft 5

PDF erstellt am: **22.07.2024**

Nutzungsbedingungen

Die ETH-Bibliothek ist Anbieterin der digitalisierten Zeitschriften. Sie besitzt keine Urheberrechte an den Inhalten der Zeitschriften. Die Rechte liegen in der Regel bei den Herausgebern. Die auf der Plattform e-periodica veröffentlichten Dokumente stehen für nicht-kommerzielle Zwecke in Lehre und Forschung sowie für die private Nutzung frei zur Verfügung. Einzelne Dateien oder Ausdrucke aus diesem Angebot können zusammen mit diesen Nutzungsbedingungen und den korrekten Herkunftsbezeichnungen weitergegeben werden. Das Veröffentlichen von Bildern in Print- und Online-Publikationen ist nur mit vorheriger Genehmigung der Rechteinhaber erlaubt. Die systematische Speicherung von Teilen des elektronischen Angebots auf anderen Servern bedarf ebenfalls des schriftlichen Einverständnisses der Rechteinhaber.

Haftungsausschluss

Alle Angaben erfolgen ohne Gewähr für Vollständigkeit oder Richtigkeit. Es wird keine Haftung übernommen für Schäden durch die Verwendung von Informationen aus diesem Online-Angebot oder durch das Fehlen von Informationen. Dies gilt auch für Inhalte Dritter, die über dieses Angebot zugänglich sind.

Ihr bewährter
Lieferant
von Telefon-Material
nach
T+T-Vorschriften
Otto Fischer AG

Zürich 5, Sihlquai 125, Postfach 8023 Zürich, ☎ 051/42 33 11

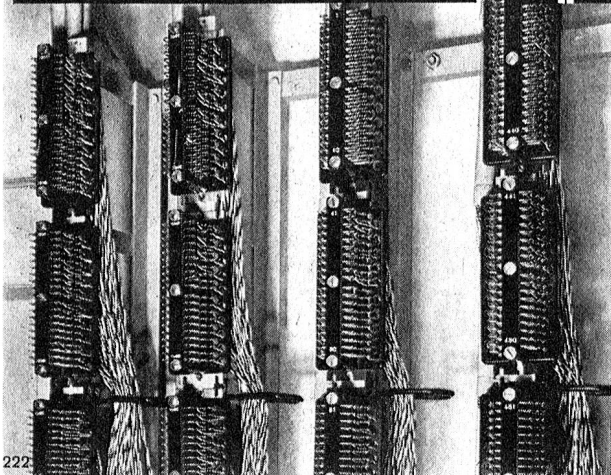

222

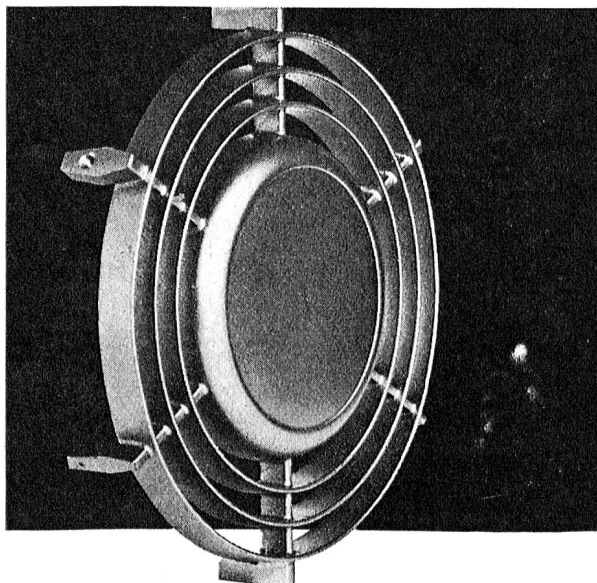

INCA-Druckguss kann Ihnen ungeahnte Vorteile bieten. Besprechen Sie Ihre Probleme mit uns, bevor alle Details festliegen. Wir stellen Ihnen unsere langjährige Erfahrung gerne zur Verfügung. - Wählen Sie INCA-Druckguss.

INJECTA AG

Druckgusswerke und Apparatefabrik Teufenthal/Aarg.
(Schweiz) Tel. (064) 46 10 77

portaweld

die unabhängige Universalmaschine



liefert Gleichstrom bis
240 Ampère
und Wechselstrom
3,5 kW/220 Volt

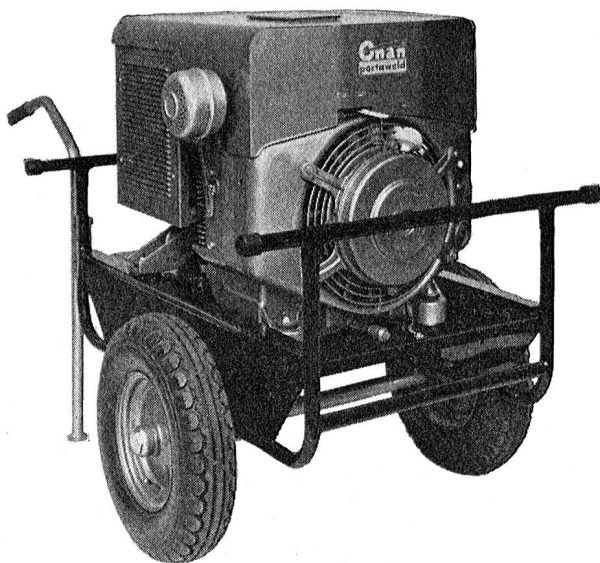

SCHWEISSEN
ARBEITEN
SCHNEIDEN
BELEUCHTEN

AKSA AG., 8116 Würenlos bei Baden

Dr. Ing. H. Gubler-Wehrli, Telefon 056 356 43

Tdc Tdcv Tdcva T

Tdc und Tdcv Kabel

Ein- und Mehrleiter-Kabel für ortsfeste Installationen, Maschinen und Apparate. Ausserdem herstellbar als vieladriges Steuer- und Signalkabel in mannigfachen Kombinationsmöglichkeiten

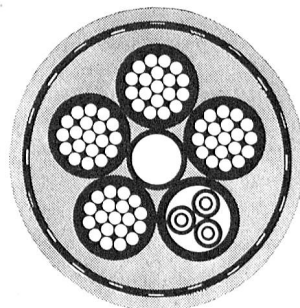

Tdca-T und Tdcva-T Kabel

Mit einer Eisenband-Armierung und äusserem Thermoplastmantel für direkte Verlegung im Erdboden. Verwendung für ein- und mehradriges Zuleitungskabel in Niederspannungsnetzen für Gebäude und Strassenbeleuchtungen. Einfache Montage. Ausführung nach SEV-Vorschriften

Aktiengesellschaft



R.+E. HUBER

PFÄFFIKON ZH

Schweiz. Kabel-, Draht- und Gummi-Werke,
Telephon (051) 97 53 01 Gegründet 1882

Tarn farben





Infrarotreflektierende Tarnfarben für Fahrzeuge sind eine unserer vielen Spezialitäten.

Für Beratung in Anstrichfragen stehen unsere Mitarbeiter jederzeit unverbindlich zur Verfügung.



Dr. W. Mäder AG
Lackfabrik, Killwangen,
Tel. (056) 3 53 13

WESTON

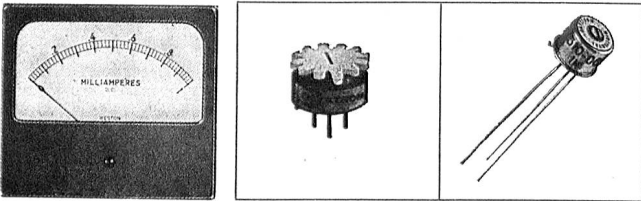

WESTON ist in der Fachwelt bestens bekannt als Hersteller elektrischer Qualitätsmessgeräte. Das umfangreiche Lieferprogramm umfasst heute auch die Fabrikation von Präzisionsbausteinen für die Anwendung in der Elektronik.

Schalttafelinstrumente, tragbare Labor- und Servicemessinstrumente, Zangenamperemeter, Messphotozellen, Präzisionsmetallfilmwiderstände, Trimmerpotentiometer (auch in TO-5-Gehäuse). Servobauteile.

SOLARTRON

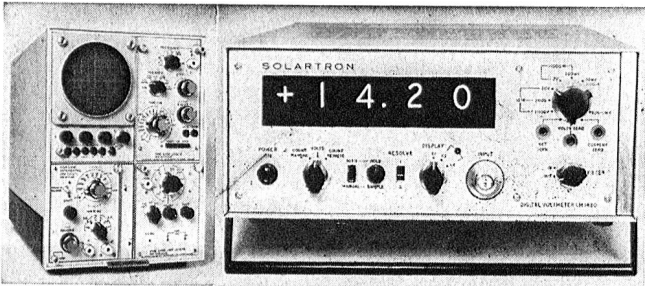

SOLARTRON zählt zu den grössten Herstellern elektronischer Geräte in Europa. Die neue Instrumentenserie zeichnet sich aus durch hohe Genauigkeit, robuste Bauart, moderne Formgebung und vorteilhaften Preis. Oszillographen, Digitalvoltmeter, stabilisierte Netzgeräte, Impulsgeneratoren, Oszillatoren, Messverstärker, Analogrechner, digitale Überwachungsanlagen für industriellen Einsatz.

HEATH

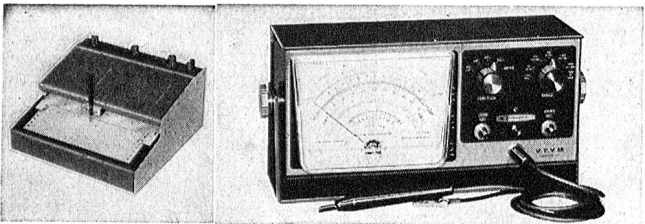

Für unzählige Messaufgaben in Entwicklung, Fabrikation und Service haben sich HEATHKIT-Geräte seit vielen Jahren bestens bewährt. Das Fabrikationsprogramm reicht vom Röhrenvoltmeter über Meßsender zum Servoschreiber und Analogrechner, von der Hi-Fi-Stereoanlage zu den modernsten SSB-Amateursendern und -empfängern! Sämtliche Geräte sind als Bausätze oder betriebsbereit lieferbar.

Als schweizerische Niederlassung der Firmengruppen Daystrom und Schlumberger vertreten wir ferner die Interessen folgender französischer Gesellschaften:
ROCHAR — ACB — SEMAC — TOLANA — LEGPA

Beratung, Verkauf, Service

DAYSTROM SA ZÜRICH
GENÈVE

Badenerstrasse 333, Zürich 40, Telephon (051) 52 88 80
8, av. de Frontenex, Genève 6, Telephon (022) 35 99 50

Für klare
Kommando-Uebermittlung
Geschütz-Lautsprecher-Anlagen

mit Transistoren
Kraftverstärker

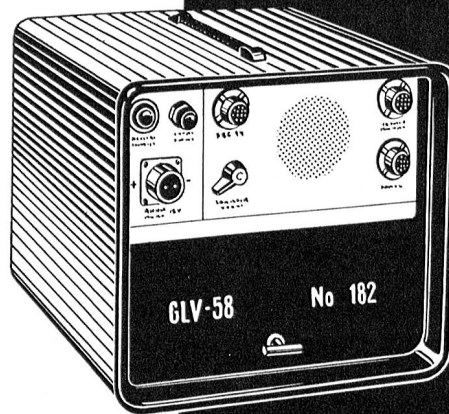

velectra ag
Unt. Quai 31a Biel

Transistoren-Verstärker
für militärische und zivile Zwecke



SECI-WIDERSTÄNDE

SOCIETÀ ELETTROTECNICA CHIMICA ITALIANA

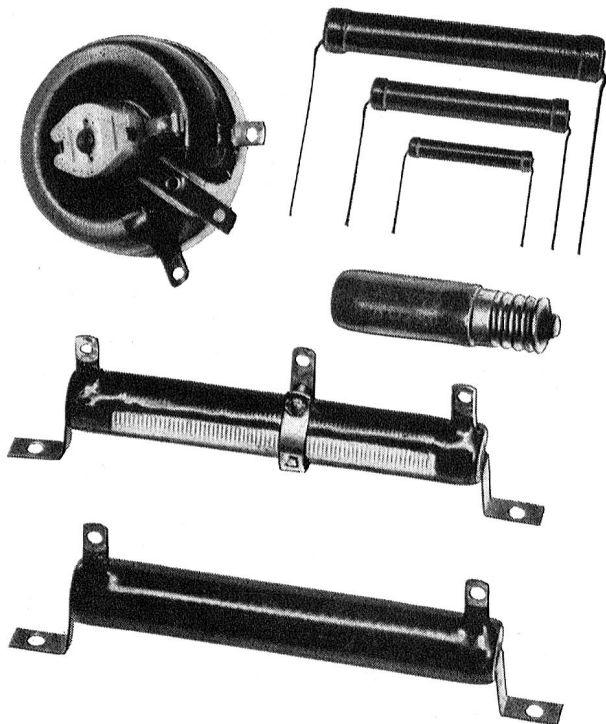

Generalvertretung für die Schweiz:

Oskar Woertz Basel

Eulerstrasse 55

Telephon 061/23 45 30

160

Elektrizitätswerk der Stadt Winterthur

Wir suchen

20

1 Elektromonteur

für Hausinstallationen und verwandte Gebiete.

1 Zählermonteur

Wir bieten: Dauerstelle, angenehme Arbeitsbedingungen und geregelte Arbeitszeit. Nach der Probezeit erfolgt bei Eignung feste Anstellung mit guten Sozialleistungen. P 39 W

Handschriftliche Anmeldungen von Bewerbern mit Lehrabschlussprüfung, mit Angaben über bisherige Tätigkeit, Lohnansprüche sowie Zeugnisabschriften und Photo sind zu richten an die

Direktion des Elektrizitätswerkes der Stadt Winterthur, 8400 Winterthur.



Stellenausschreibung

Die Kreistelephondirektion Thun sucht für interessante und verantwortungsvolle Aufgaben 19

Elektrotechniker

Wir bieten: Einführung in die technischen und administrativen Belange unseres vielseitigen Betriebes; zeitgerechte Entlohnung, vorbildliche Sozialleistungen, Aufstiegsmöglichkeiten; alternierende 5-Tage-Woche; angenehmes Arbeitsklima.

Als Arbeitsgebiet ist vorgesehen: Projektierung, Bau und Unterhalt von ober- und unterirdischen Linienanlagen.

Wir wünschen: initiativen, selbständigen, verantwortungsfreudigen Mitarbeiter mit Diplomabschluss an einem Schweiz. Technikum (auch Abendtechnikum), und wenn möglich 1—2 Jahren Praxis.

Nähere Auskunft erteilt gerne Telefon (033) 2 48 13, Personaldienst. P 655-332 Y

Anmeldungen mit Passphoto und Lebenslauf sowie Ausweise über Studien und bisherige Tätigkeit sind erbeten an die

KREISTELEPHONDIREKTION THUN.

CLICHÉS RAU & CO.
INH. A. STANEK & CO.

ZÜRICH 4
BRAUERSTRASSE 51 TELEFON 23 19 08 / 09

Wir suchen einen

18

Elektrofachmann

mit abgeschlossener Berufslehre.

Die interessante Aufgabe umfasst die Überwachung der Energieerzeugungsanlage, Revision der Verteilanlagen, Neuanschlüsse von Maschinen. Installationen allgemeiner Art.

Wir bieten enge Zusammenarbeit mit der Geschäftsleitung, lassen aber einer selbständigen Tätigkeit vollen Spielraum.

Die Betriebe der Baumwollindustrie und Eisen-giesserei sind modern eingerichtet. Die Salarie-rung entspricht dem geachteten Posten. Woh-nung steht zur Verfügung.

Bewerber werden gebeten, Ihre Offerte an

Blumer Söhne & Cie., Rorbass-Freienstein ZH,
oder direkt an

G. Blumer, Dipl. Ing., Rorbass-Freienstein,
Telephon (051) 96 22 21, zu richten.

HOWAG A/G
 WOHLN Aarg. Tel. 057|6 32 42 (3 Linien)

Fabrik für flexible und elastische Leitungsschnüre



für Telephon Funkgeräte und elektr. Apparate

SANTIS

Batterien für alle Zwecke



SANTIS Batteriefabrik
 J. Göldi RÜTHI/SG

EWL

Lauterbrunnen Müren Wengen

Zur Ausführung interessanter Installationsaufträge in Wohnbauten, Hotels, Bergbahnen suchen wir

Elektromonteure

Wir bieten:

Gute Entlohnung mit entsprechenden Sozialzulagen, alternierende 5-Tage-Woche, weitgehend selbständige Tätigkeit. Bei Bewährung besteht die Möglichkeit der festen Anstellung mit Aufnahme in die Pensionskasse (PKE).

Handschriftliche Offerten mit Lebenslauf, Zeugnisabschriften, Photo, sind zu richten an den

Verwalter des Elektrizitätswerkes Lauterbrunnen

OFA 03.314.10 B

KNOBEL

Für die selbständige Erledigung von Installationen in Verwaltungs- und Wohn-Neubauten, Kundenservice, Betriebselektriker-Arbeiten, Schalttafelmontage usw. suchen wir einen

Elektromonteur

Wir geben Ihnen gerne nähere Auskunft. Schreiben Sie uns bitte kurz oder setzen Sie sich telefonisch mit unserem Personalchef in Verbindung (Telephon 058 / 5 28 55).

F. Knobel & Co., 8755 Ennenda GL

Beleuchtung eine vielseitige, äusserst interessante Tätigkeit innerhalb des spannenden Theaterbetriebes, 16

am für Sie als OFA 11.696.04
Elektromechaniker oder Elektromonteur.

Opernhaus Sie finden eine gut bezahlte Dauerstelle; nach Gesamtarbeitsvertrag fortschrittlich geregelte Arbeitsbedingungen, Personalrestaurant.

Zürich Richten Sie bitte Ihre schriftliche Bewerbung mit den notwendigen Unterlagen an die kaufmännische Leitung des Opernhauses Zürich.

SE 415



Das Herz der Funk-Fernschreib-Verbindung

Die 1 kW-Einseitenband-Funkstation für die Verbindungen in der Armee

- Sichere** Verbindung über alle Distanzen, in jedem Gelände bei Tag und Nacht, dank dem grossen Frequenzbereich von 2–52 MHz
- Leistungsfähige** Verbindung durch gleichzeitigen Betrieb von 2 automatisch chiffrierten Fernschreib-Kanälen (2+3) und 1 Einseitenband-Telefonie-Kanal (1)
- Sofortige** Verbindungsaufnahme durch 100% Frequenz-Treffsicherheit
- Einwandfreie** Fernschreibverbindungen auf VHF (30–52 MHz) über mehrere Gebirgszüge hinweg, ohne Relais
- Konstanter** Empfang ohne Fadingstörungen durch Diversity-Empfangsanlage
- Leicht** im Gewicht speziell für den mobilen und halbpermanenten Feldeinsatz konzipiert
- Einfache** Bedienung durch weitgehende Automatisierung des Abstimmvorganges
- Rasche** Übermittlung mit Blatt-Fernschreibern und dem automatischen Chiffriergerät TC 61 (GRETAG) (2)
- Flüssige** Funkkorrespondenz mit dem Krypto-Funk-Fernschreiber KFF (GRETAG) (3)

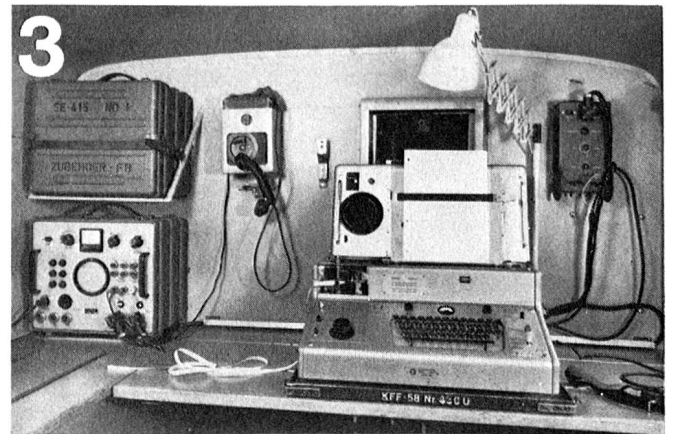

Zellweger AG., Uster/ZH
Apparate- und Maschinenfabriken Uster

Gretag AG., Regensdorf/ZH
Elektromechanik und Elektronik

Funkgeräte



für Telephonie und
Zeichenübertragung

Kryptotechnik

im zivilen und militärischen
Anwendungsbereich

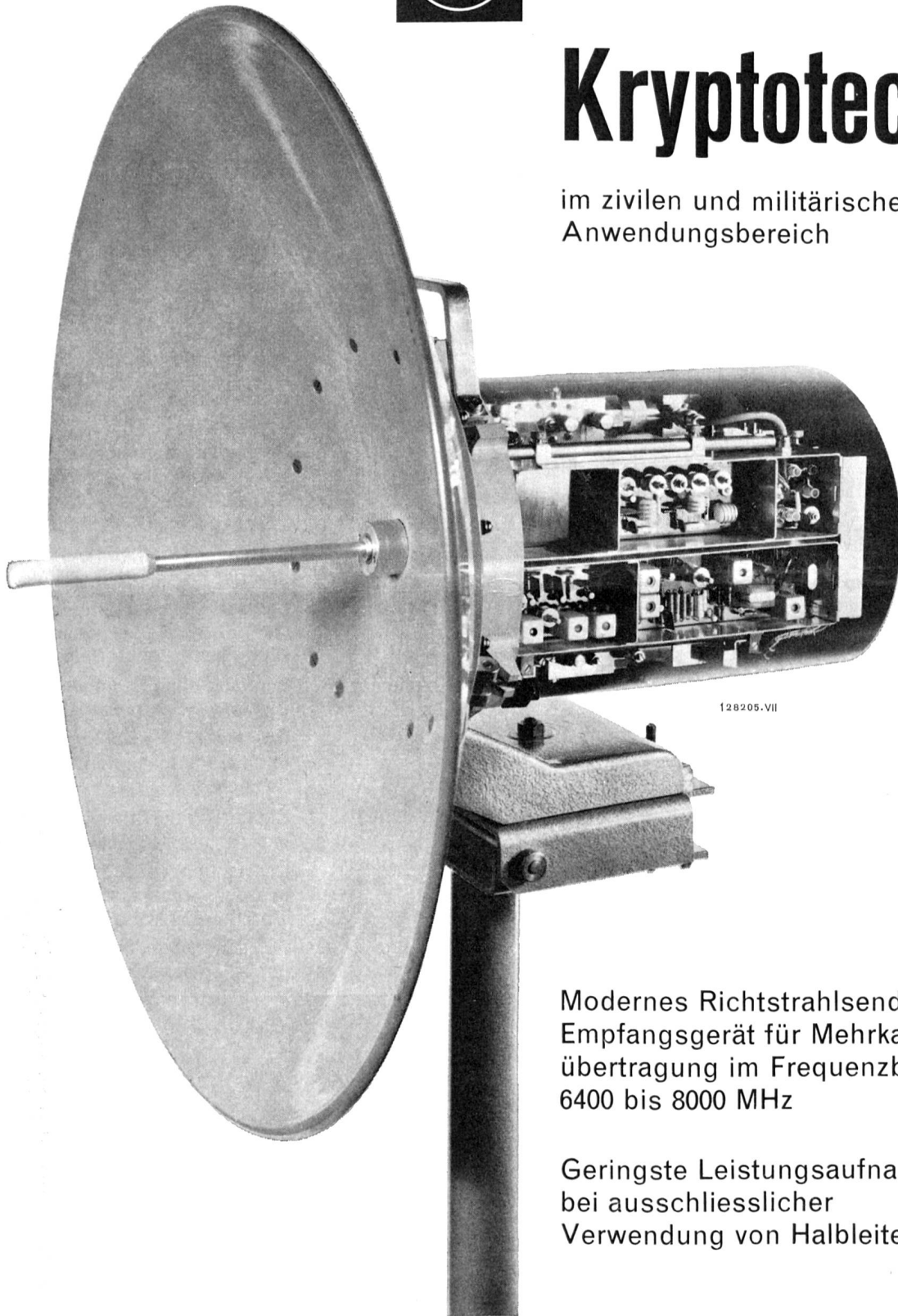

Modernes Richtstrahlende-/
Empfangsgerät für Mehrkanal-
übertragung im Frequenzband
6400 bis 8000 MHz

Geringste Leistungsaufnahme
bei ausschliesslicher
Verwendung von Halbleitern

AG. BROWN, BOVERI & CIE., BADEN (SCHWEIZ)

Adressänderungen: Mutationssekretariat «Pionier», Haumesserstrasse 24, 8038 Zürich

FABAG DRUCK ZÜRICH