

Objektyp: **Advertising**

Zeitschrift: **Plan : Zeitschrift für Planen, Energie, Kommunalwesen und Umwelttechnik = revue suisse d'urbanisme**

Band (Jahr): **29 (1972)**

Heft 5

PDF erstellt am: **21.07.2024**

Nutzungsbedingungen

Die ETH-Bibliothek ist Anbieterin der digitalisierten Zeitschriften. Sie besitzt keine Urheberrechte an den Inhalten der Zeitschriften. Die Rechte liegen in der Regel bei den Herausgebern.

Die auf der Plattform e-periodica veröffentlichten Dokumente stehen für nicht-kommerzielle Zwecke in Lehre und Forschung sowie für die private Nutzung frei zur Verfügung. Einzelne Dateien oder Ausdrucke aus diesem Angebot können zusammen mit diesen Nutzungsbedingungen und den korrekten Herkunftsbezeichnungen weitergegeben werden.

Das Veröffentlichen von Bildern in Print- und Online-Publikationen ist nur mit vorheriger Genehmigung der Rechteinhaber erlaubt. Die systematische Speicherung von Teilen des elektronischen Angebots auf anderen Servern bedarf ebenfalls des schriftlichen Einverständnisses der Rechteinhaber.

Haftungsausschluss

Alle Angaben erfolgen ohne Gewähr für Vollständigkeit oder Richtigkeit. Es wird keine Haftung übernommen für Schäden durch die Verwendung von Informationen aus diesem Online-Angebot oder durch das Fehlen von Informationen. Dies gilt auch für Inhalte Dritter, die über dieses Angebot zugänglich sind.



Wenn Sie in Ihrer Kläranlage Reinigungsprobleme haben, so telefonieren Sie uns. Wir informieren Sie gerne. Auch für Sie liefern wir die Reinigung nach Mass.

Vom Hochdruckheisswasserapparat, dem Dampfstrahler, den chemischen Reinigungsprodukten bis zum TOP-SERVICE.

Verlangen Sie eine unverbindliche Vorführung.

Referenzen stehen zur Verfügung.

Telefon 041 89 14 41



TURCO-PRODUKTE AG, 6274 ESCHENBACH

GIROUD-OLMA AG

Industrie-Waagen jeder Art und Grösse

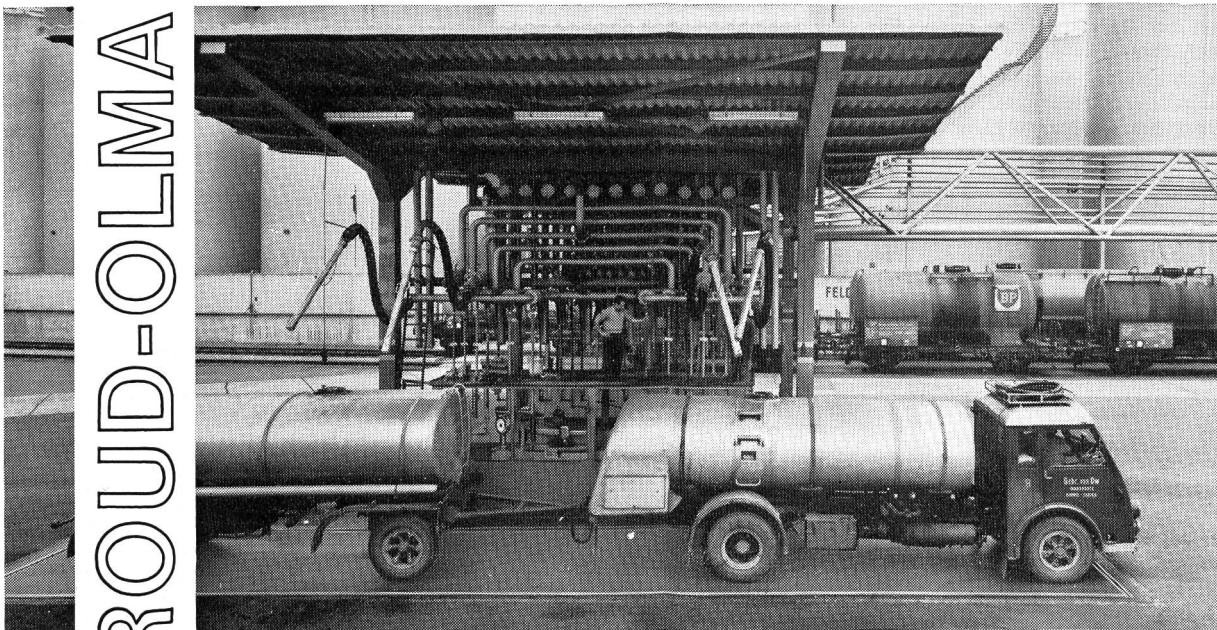

**GIROUD
OLMA**

**GIROUD-OLMA AG OLTEN
Maschinen- und Stahlbau**



3. Internationale Fachmesse
für Abwasser- und
Abfalltechnik
mit Europäischem Symposium EAS

3. bis 9. November
München 1972

IFAT

Auskünfte

Münchener Messe- und Ausstellungsgesellschaft mbH, D-8000 München 12,
Postfach 200, Telefon (0811) 7 67 11

Vertretung in der Schweiz:

Handelskammer Deutschland-Schweiz, Talacker 41, CH-8001 Zürich
Telefon 01 25 37 02, Telex 52 684 deuha ch

Hydraulische Einseiten-Schaufelschneepflüge

für schwere Lastwagen
in den Grössen
3,20, 3,60 und 4,00 m

mit diversen Extras wie :

Schneefangblechen
Kunststoff-Schürfleisten
für Matsch
Vollhydraulische
Schwenkeinrichtung

Weitere Grössen:

2,00, 2,20, 2,50 m
für Unimog, Jeep, Landrover,
Haflinger und Traktoren

Bitte verlangen Sie
unverbindliche Offerten unter
Telefon Nr. 071 48 12 66

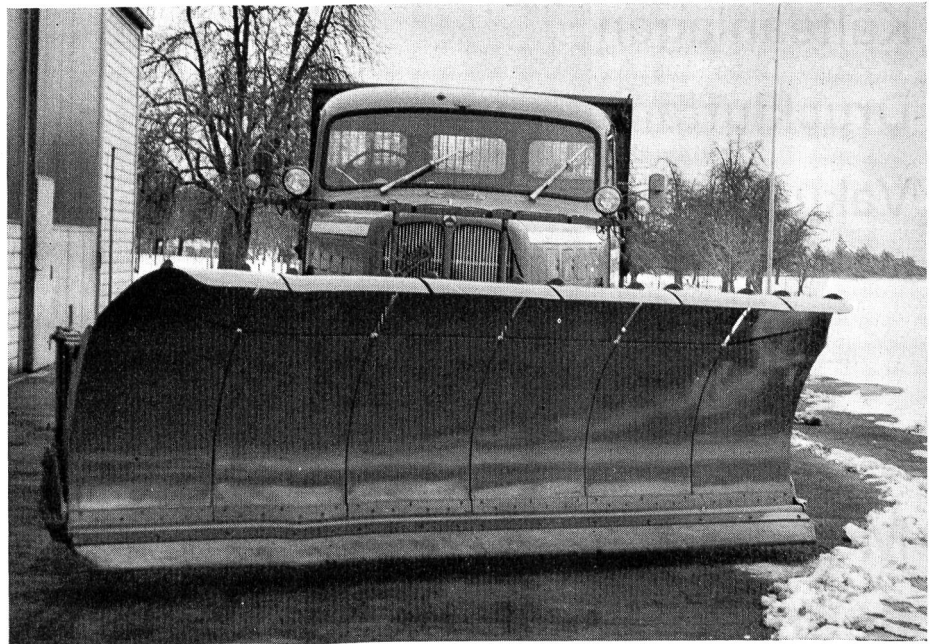

Jakob Müller, Schneepflugfabrik, 9325 Roggwil TG

LURAG

Verfahrenstechnik
Automatisierung
Rohrleitungsbau
Wasseraufbereitung
Tankanlagen
Gaspipelines
Wasserpipelines
O₂-Anlagen
N₂O-Anlagen
Kälteanlagen
Druckluftanlagen
Vakuumanlagen

Mariahilfsgasse 9
6000 Luzern
Tel. 041 22 22 68

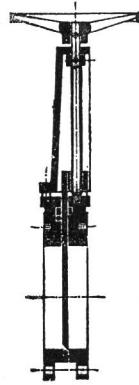

Für Kläranlagen

Seit Jahren bestens bewährt

Schlammschieber und Normschützen Patent Wey

Unverbindliche Beratung
Unterlagen und Einbauvorschläge
durch

SISTAG

Maschinenfabrik Sidler Stalder AG
6274 Eschenbach LU
Telefon 041 89 18 75

neu

die bewährten Verwo-Container ohne Mehrpreis mit eingebautem Deckelheber

Um Ihnen viele Jahre lang die Kehrichtsorgen abzunehmen.

Verlangen Sie den ausführlichen Prospekt.

VERWO

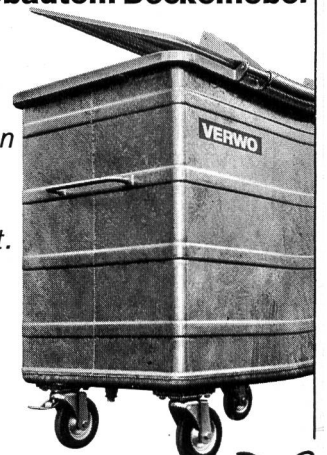

Wir interessieren uns für Ihren Container. Bitte senden Sie uns Prospekte und Preisliste. Besten Dank!

Firma _____

Strasse _____

PLZ/Ort _____

Bitte ausschneiden und einsenden an: VERWO AG, 8808 Pfäffikon SZ, Tel. 055/5 44 55 PL/72

Fäkalienhebeeinheit mit Tauchmotorpumpe und Polyester-Normschacht

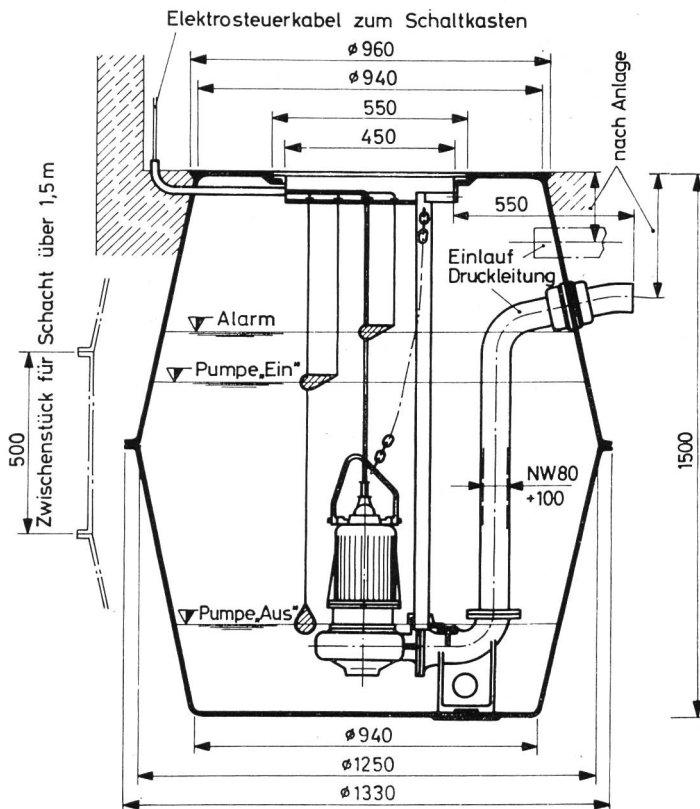

Vorteile:

- leicht
- einfache Montage
(keine Hebevorrichtung)
- gegen die meisten Chemikalien beständig
- vollkommen korrosionsfest
- Innenwand vollkommen glatt, dadurch kein Schlammansetzen und leichte Reinigung



Gebr. Diebold AG
Pumpenbau
CH - 5400 Baden

Telefon 056 256 77

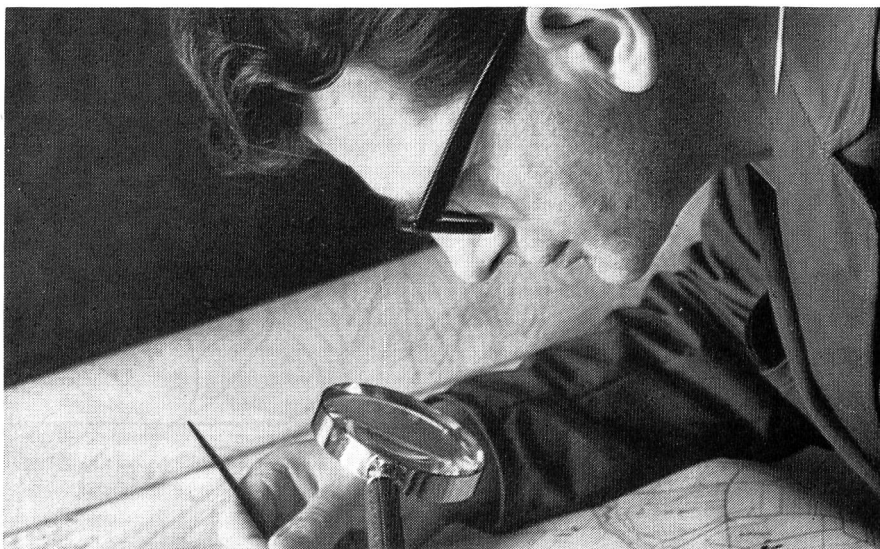

Masstäbliche
 Vergrößerungen
 Verkleinerungen
 Additionskopien
 Blasskopien
 Azetat- oder
 Polyesterfilme
 glasklar oder matt
 Montagen
 Retouchen
 Printex-Kopien
 Plandrucke
 bis 140×350 cm
 Offsetdrucke
 bis 100×140 cm
 ein- und mehrfarbig
 Masshaltige Poly-
 esterlichtpausen

ED. AERNI-LEUCH

Reproduktionsanstalt
 Fabrik technischer Papiere
 Telefon 031 25 92 22

3000 BERN 14

Die leistungsfähige Spezialfirma für alle Repro-Arbeiten





Exzenter

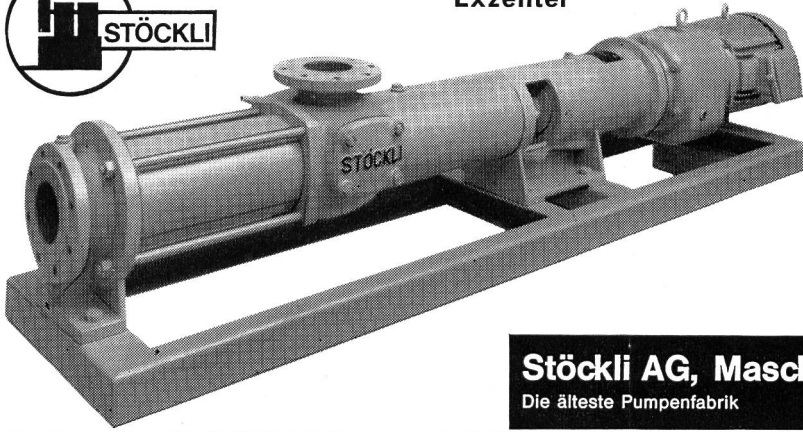

Schneckenpumpen Typ HSP

für Abwasser-Anlagen, Schlamm, Fäkalien usw.

Die Stöckli-Schneckenpumpe fördert alle Arten von Fördergut, selbst wenn dies mit Dickteilen, kleineren Steinen usw. durchsetzt ist. Sie ist selbstansaugend.

4 verschiedene Grösstentypen, von 40-100 m³/h Leistung, erstklassige Qualität, für Dauerleistungen gebaut. Schweizer Fabrikat.

Verlangen Sie Prospekte und Unterlagen.

Stöckli AG, Maschinenfabrik, 6018 Buttisholz LU

Die älteste Pumpenfabrik

Telefon 045 342 47

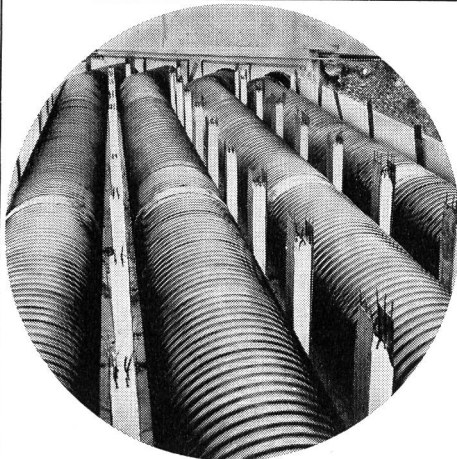

SPIRALEEN-KANALROHRE AUS KUNSTSTOFF FÜR ABWASSERLEITUNGEN

Øi 30-180 cm, aus ND-Polyaethylen. Chemikalienbeständig, innen und aussen korrosionsbeständig, geringes Gewicht, Fabrikationslängen der Rohre 5,5 m, Verbindungen dicht verschweisst, grosse Verformungselastizität, abriebfest, kleiner K-Wert.

Aus Kunststoffen fertigen wir auch Ventilatoren, Lüftungsleitungen, Kühlturmeinbauten, Tropfenabscheider, Strömungsgleichrichter, Lagerbehälter, Apparate, Rohrleitungen und Pumpen.



Ernst Huber AG, 5200 Windisch

Kunststoffverarbeitung, Tel. 056/41 39 89

Projekt und Ausführung von
Sanitär- und Schwimmbadinstallationen

Henry Morf

Sanitär
Telefon 01 53 14 53

Forchstrasse 220
8032 Zürich

**Hotel-Schwimmbäder
Sportanlagen
Öffentliche Schwimmbäder**

Ausgeführte Objekte:

**Sportzentrum Eselriet Illnau/Effretikon
Hotel Suvrettahaus St. Moritz
Hallen- und Freibadanlage Zollikon**

Der GRUNDOMAT bohrt Löcher unter:

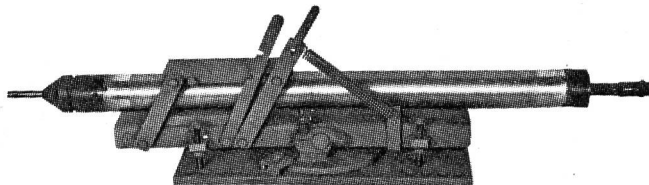

- **Straßen**
- **Dämmen**
- **Vorgärten**
- **Plätzen**



DEUTSCHE HORIZONTALRAMME (Bodenverdrängungshammer) auf der Richtlafette

TRADER STRAHM

5043 Holziken AG

Tel. ☎ 064 / 81 36 36

Korrosionsschutz- Gleichrichter

Infolge Liquidation äusserst günstig abzugeben:

ein Posten Korrosionsschutz-Gleichrichter 1-150 mA,
SEVgeprüft.

Anfragen an: VTR-Sekretariat, Postfach 1, 4658 Däniken

5.4.256 + 5.54.26 + 5.54.26

die neue telex-nr. der vs-annoncen
zuerich. benuetzen sie diese
moeglichkeit für rasches dis-
ponieren und vor allem fuer
'schnellschuesse'

mfg
vs-annoncen
vogt-schild ag
8026 zuerich



Thurnherr-Mayr AG
Ingenieurbüro
8590 Romanshorn
Tel. 071 63 12 52 / 63 12 77

Kläranlagen

Benzinabscheider

Faulkammeranlagen

Bachverbauungen

Abwasser Tauchpumpen

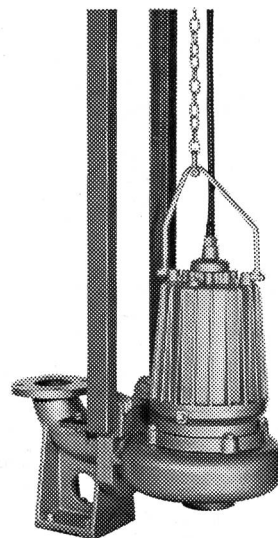

BRUNNER Tauchpumpen fördern Fäkalien, Abwasser und Schlamm. Ausgerüstet mit dem bewährten Wirbelrad sind sie deshalb verstopfungsfrei. Zwei, in Oelbad laufende Gleitringdichtungen, schützen den Motor.

BRUNNER Tauchpumpen sind wartungsfrei, wirtschaftlich im Betrieb und können auf einfachste Art ein- und ausgebaut werden.

Bitte verlangen Sie meine ausführlichen Spezialprospekte.

Brunner

Pumpenbau + Giesserei
8302 Kloten
Telefon 01 84 26 11



im Ausland auch MOHNO oder MONO genannt -
MOINEAU
Exzenter-Schneckenpumpen

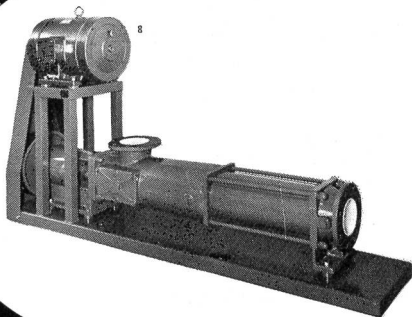

bietet
grosse
Vorteile :

- Höchst einfache Bauart
- sicher und verschleissfest
- für universellen Einsatz :

*Abfüllen, Dosieren, Ansaugen, Fördern
von dünn- und dickflüssigen Produkten -
bestens bewährt für Schlämme*

- günstige Lieferfristen
- Ersatzteile ab Lager

Verlangen Sie
Prospekte,
Beratung,
Auskünfte :
TEL. (021) 34 35 51
TELEX 24 249

MOINEAU-Pumpen für die Schweiz :

SOCSTIL AG
1024 ECUBLENS/LAUSANNE

GESUCHT:

VERFAHRENS- INGENIEUR

(der auch Verhandlungs-Ingenieur ist).

Das ist so zu verstehen:
Sie sind ein jüngerer Verfahrens-Ingenieur mit einigen Jahren Praxis. Sie projektieren, kalkulieren, offerieren und überwachen Ihre Arbeiten. Es liegt Ihnen ausserdem, Ihre Gedanken in realisierbarer Form aufs Blatt zu bringen.

Übrigens: es geht um

Klär- und Schlammbehandlungs- Anlagen.

Sie sind also Vollblut-Techniker.
Aber ein Vollblut-Techniker mit einer kaufmännischen Ader,
wenn man so sagen darf.

Sie unterstützen Ihren Vorgesetzten dabei, die Bedürfnisse unserer Kunden (und ihre Projekte) zu ermitteln, in den Verhandlungen unsere Kapazität, Ihre Ideen und unsere gemeinsamen Erfahrungen glücklich ins Spiel zu bringen und, kurz und gut: einem anspruchsvollen Kunden ein echter Gesprächs-Partner zu sein. Wenn möglich haben Sie gute Englisch- und Französisch-Kenntnisse.

Entsprechen Ihre Fähigkeiten dieser Stelle – dann sollen die Anstellungsbedingungen auch Ihren Fähigkeiten entsprechen. Reden Sie doch gleich mit Lothar Streuli, dem Abteilungsleiter.

Und telefonieren Sie gleich jetzt! Sie wissen ja: verschiebe nie auf morgen...

**ZSCHOKKE
WARTMANN**

TELEFON 056 42 00 25 5200 BRUGG **AG** Stahlbau
Kesselbau
Apparatebau
Maschinenbau
Kläranlagen

Fortschrittliche Gruppe für Orts-, Regional-, Verkehrs- und Touristikplanung sucht einen initiativen und selbständigen

Planungsfachmann

(Architekt, Ingenieur oder Geograph)

mit ORL oder analoger Ausbildung.

Wir bieten:

- eine verantwortungsvolle und interessante Tätigkeit in einem interdisziplinären Team
- berufliche Weiterbildung
- grosszügige und moderne Anstellungsbedingungen.

Kurzofferten zwecks Kontaktnahme an:
Chiffre H 901302 Publicitas, 3001 Bern.

Unser Mitarbeiterstab in den Büros St.Gallen, Volketswil ZH und Zürich bedarf der Ergänzung. Wir suchen auf Jahresende oder nach Vereinbarung

Planer

(als Bürochef) mit abgeschlossenem Hochschulstudium (Architekt, Ingenieur, Kulturingenieur oder Geograph)

Techniker

(Architekt-Techniker oder Ingenieur-Techniker HTL)

Zeichner

mit Lehrabschluss als Hochbau-, Tiefbau- oder Vermessungszeichner.

Sie bringen Initiative und Zuverlässigkeit mit. Wir bieten neben einem hohen Leistungshonorar mit Gewinnbeteiligung eine vielseitige und interessante Beschäftigung in kleinerem Team.

Offerten sind erbeten an:

Theo + Emil Stierli, Planer BSP
Büro für Orts- und Regionalplanung
Gemeindehaus, 8604 Volketswil, Telefon 01-86 60 61
Büchnerstrasse 26, 8006 Zürich, Telefon 01-28 46 47

Turm-Filterpresse

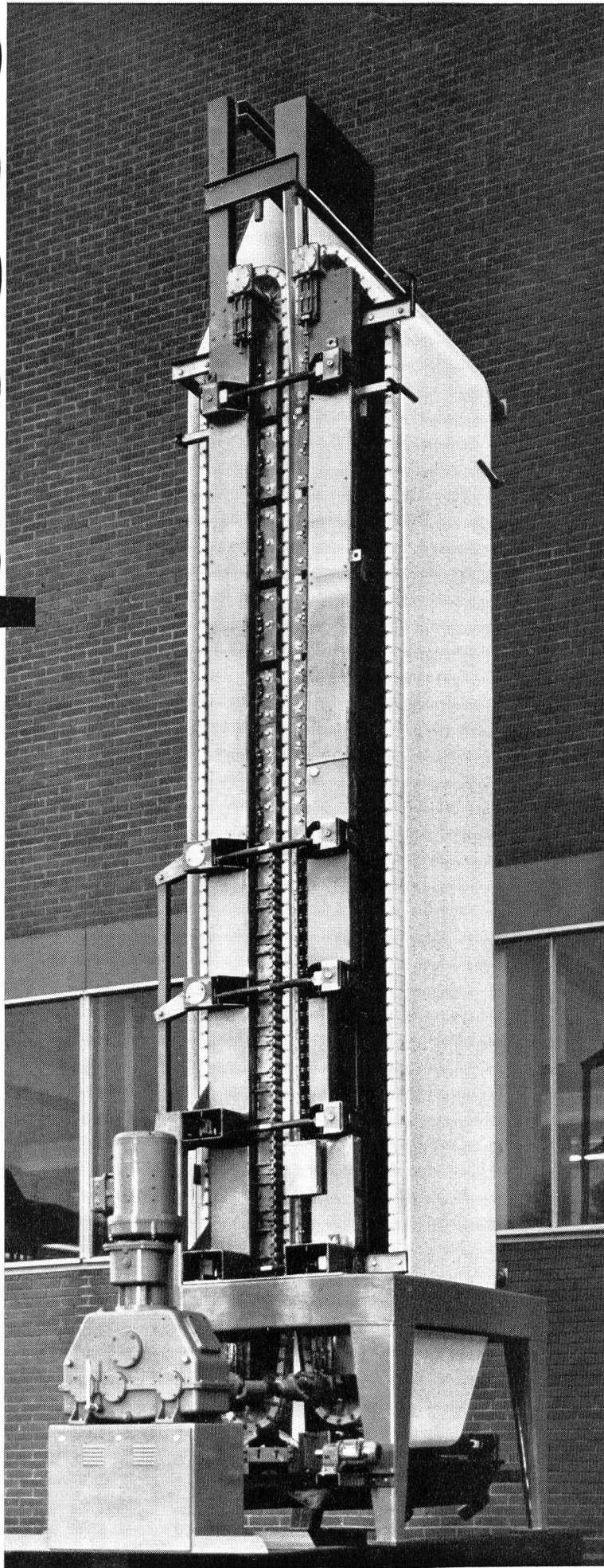

**Das kontinuierliche
Verfahren für
Flüssigkeit-/Feststoff-
Trennung.**

Schlammwässerung
in kommunalen
und industriellen
Kläranlagen:

- Frischschlamm
- Faulschlamm
- aerob stabilisierter
Schlamm
- Papierschlamm
- Galvanikabwasser
- Hüttenschlamm
- Kohlschlamm

Filtration
in Industrieprozessen

prefiltec

Prefiltec AG (vormals Guva AG)
CH - 8153 Rümlang
Lindenweg 6, Schweiz

Tel. 01-83 73 73
(ab Mitte November 1972:
01-8177373)
Telex 54 660 prefi CH



Saubere Strassen.
Im Sommer wie im Winter.

Und 84 weitere Möglichkeiten, in der Gemeinde aufzuräumen: Mit Holz, Stein, Kies, Sand, Humus und so weiter. Alles mit einem BM-Volvo Pneulader und seinen 85 Vorsatzgeräten. Möchten Sie mehr wissen über die Kraft, die Möglichkeiten und die Wirtschaftlichkeit der BM-Volvo Pneulader?



*Nur ein Pneulader
der alles kann,
ergänzt Ihnen
viele Spezialmaschinen.*

Goupon

Bitte schicken Sie mir Unterlagen mit allen technischen Daten des BM-Volvo Pneulader.

Vorname _____
 Name _____
 Firma _____
 Strasse _____
 PLZ _____ Ort _____

GRM 3018

BM-VOLVO Die schaffen alles.

Industriering, 3250 Lyss, 032/84 31 41

Kern GK0-A das automatische Baunivellier, das denkt

Einmal denkt es daran, die Ziellinie stets horizontal zu halten. Das tun andere Nivelliere auch. Ausserdem aber merkt es, wenn es einmal die Ziellinie nicht horizontieren kann. Das merken andere Nivelliere nicht.

Das GK0-A lässt dann im Fernrohrgesichtsfeld eine rote Warnblende erscheinen. Sie bedeutet: «Halt! Vor dem Weiternivellieren das Instrument nachhorizontieren!» So denkt das GK0-A. Damit Sie nicht daran denken müssen.

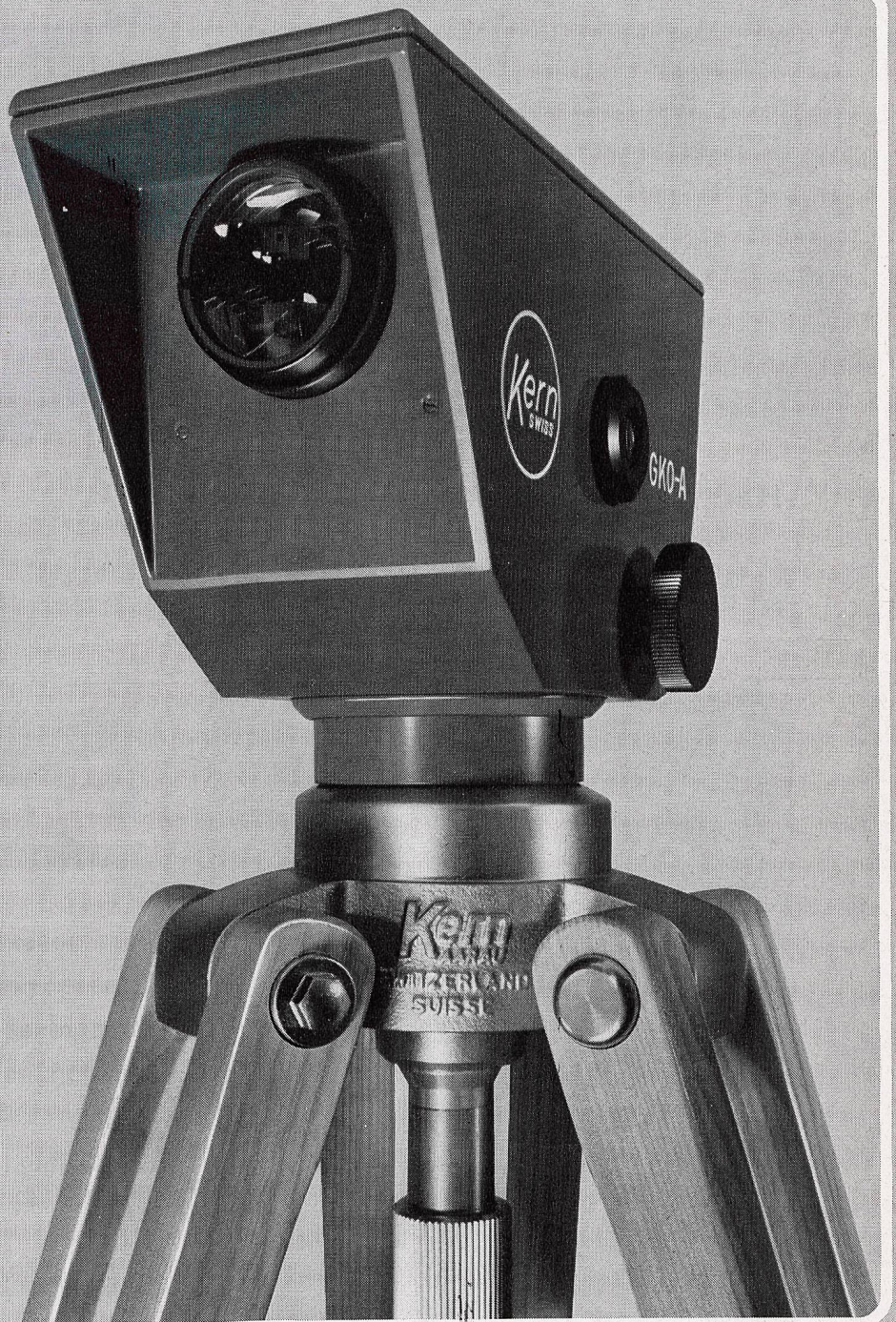

Coupon

Senden Sie mir bitte Ihren
Prospekt über das GK0-A

Name _____
Beruf _____
Adresse _____

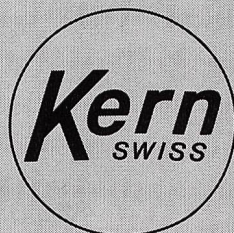

Kern & Co. AG
Werke für Präzisionsmechanik und Optik
5001 Aarau

Hectronic

ABFÜLLSICHERUNGSSYSTEM

NEU

Flüssigkeits-Sonde FD 7-DS
mit Füllrohrverschluss für
Schnellmontage

Hectronic AG 5000 Aarau
Tellstrasse 85
Tel. 064 24 42 24

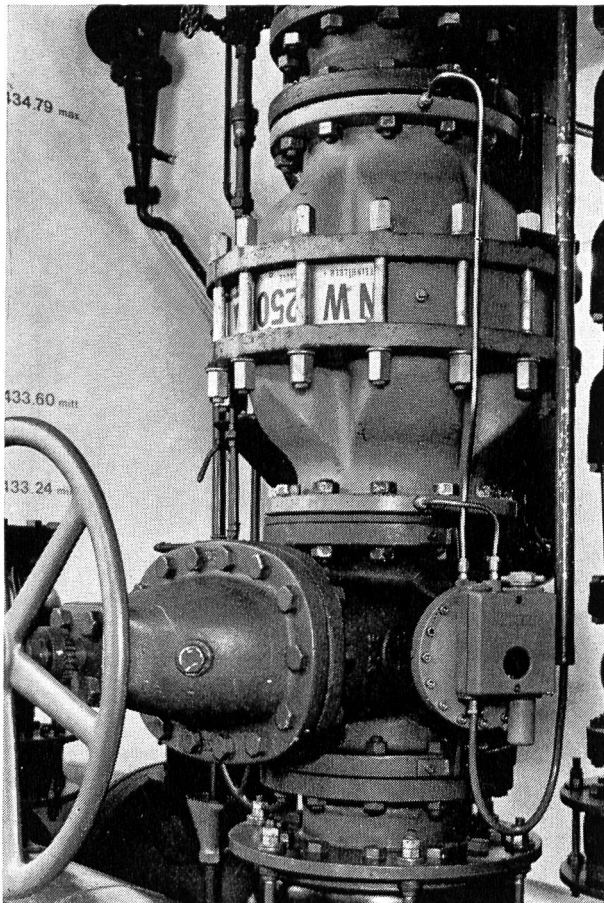
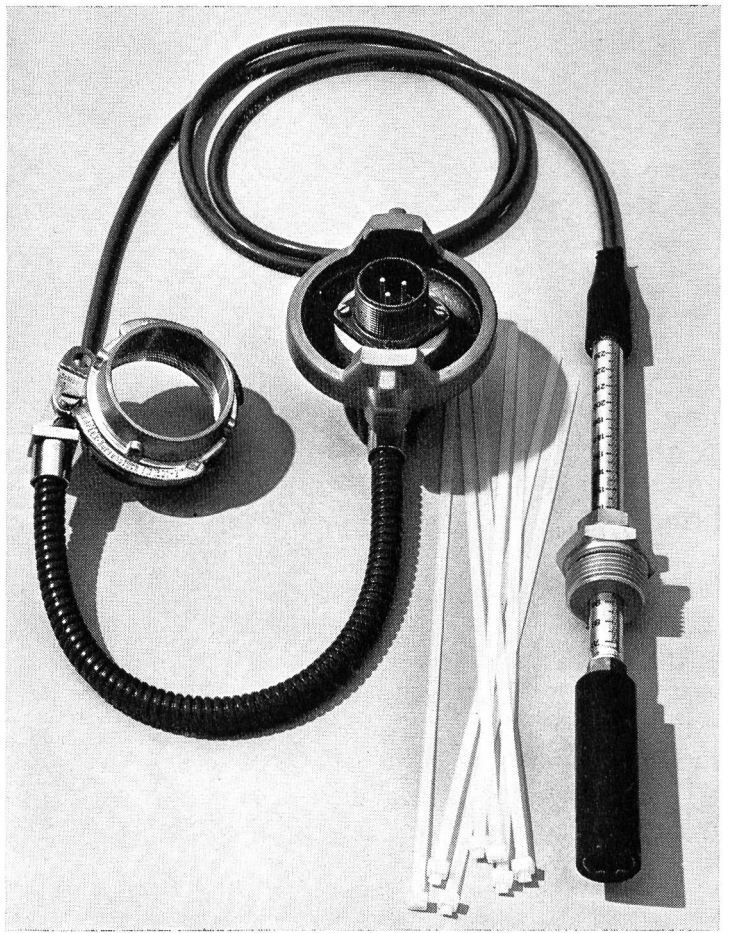

stop silent®

Rückflussverhinderer für Industrie
Wasserversorgung
Kompressoren
Vakuum und Belüftung

Spezialausführung nach Bedarf der
Apparatebaukonstrukteure

Verlangen Sie unseren Besuch

Steinhilber & Schüle

Technisches Büro und Auskunft:
Güterstrasse 199, Telefon 061 35 32 30
CH - 4053 Basel/ Schweiz



Wir pflegen das Detail

Die Reinhaltung des Wassers ist heute oberstes Gebot. Daher wird in der ganzen Schweiz der Bau von Kläranlagen vorangetrieben. Selbstverständlich müssen die

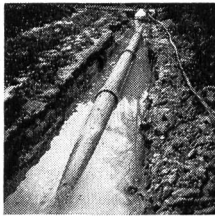

Schmutzwasserzuleitungen dieser Anlagen vollständig dicht sein. Und korrosionssicher. Kanalisationsrohre ETERNIT geben Ihnen die Gewissheit, dass jeder Tropfen des schmutzigen Wassers sicher zur Reinigung gelangt. EMPA-Untersuchungen beweisen es. Es gibt aber noch wei-

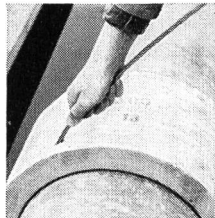
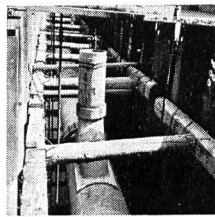

tere Pluspunkte für unsere Rohre. Da wäre die zugfeste Kupplung zu erwähnen. Sie ermöglicht wirtschaftliche Lösungen bei Verlegungen unter schwierigsten Bedingungen, wie Gräben

mit hohem Grundwasserstand, Düker, Brunnenbau usw. Über 20 verschiedene Nennweiten zwischen 10 und 200 cm stehen zur Verfügung. Dank der hohen mechani-

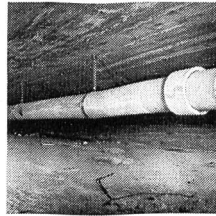

sehen Festigkeiten (EMPA-Versuche) und ihres elastischen Verhaltens bieten unsere Kanalisationsrohre innerhalb ihrer Einsatzbereiche, auch unter Verkehrsadern, grosse Sicherheit. Die 10jährige Materialgarantie zeigt Ihnen, dass Sie volles Vertrauen in unsere Rohre

Beispiel: Kanalrohre

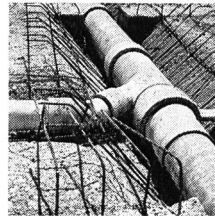

haben können. Verlangen Sie mit dem untenstehenden Talon unsere Dokumentation über

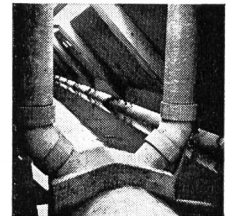

Kanalrohre ETERNIT oder unterbreiten Sie Ihre Probleme unserem Technischen Dienst.

Bitte senden Sie mir die Dokumentation über Kanalrohre ETERNIT 13 - 50 - 81

Name

Strasse

Ort

Eternit[®]
Stets für Sie bereit

Eternit AG
8867 Niederurnen
058 / 415 55

Eternit SA
1530 Payerne
037 / 61 11 71

Eternit Verkauf AG
Zürich Basel Lugano
Olten Renens Sion

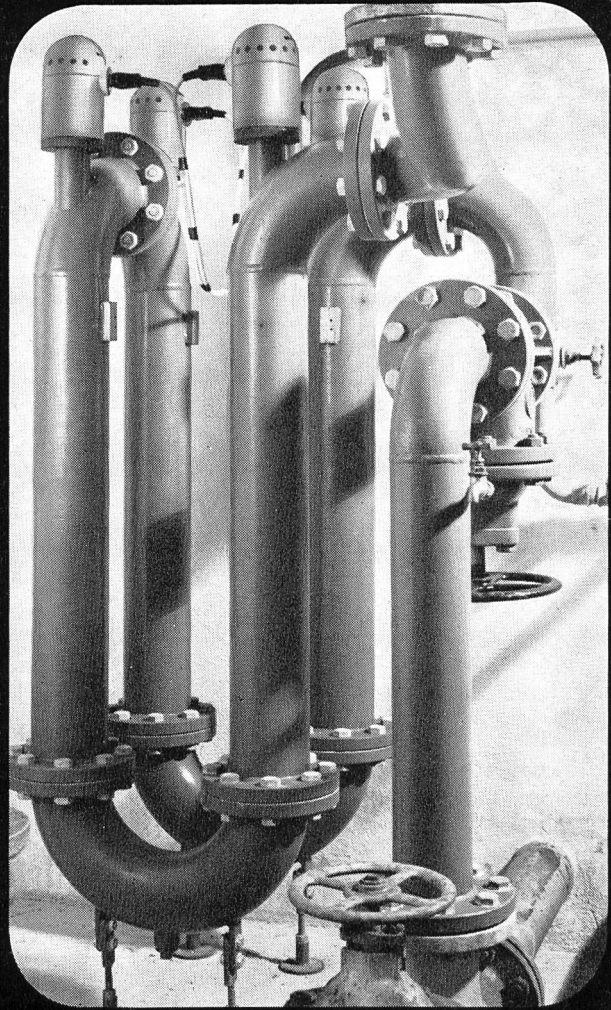
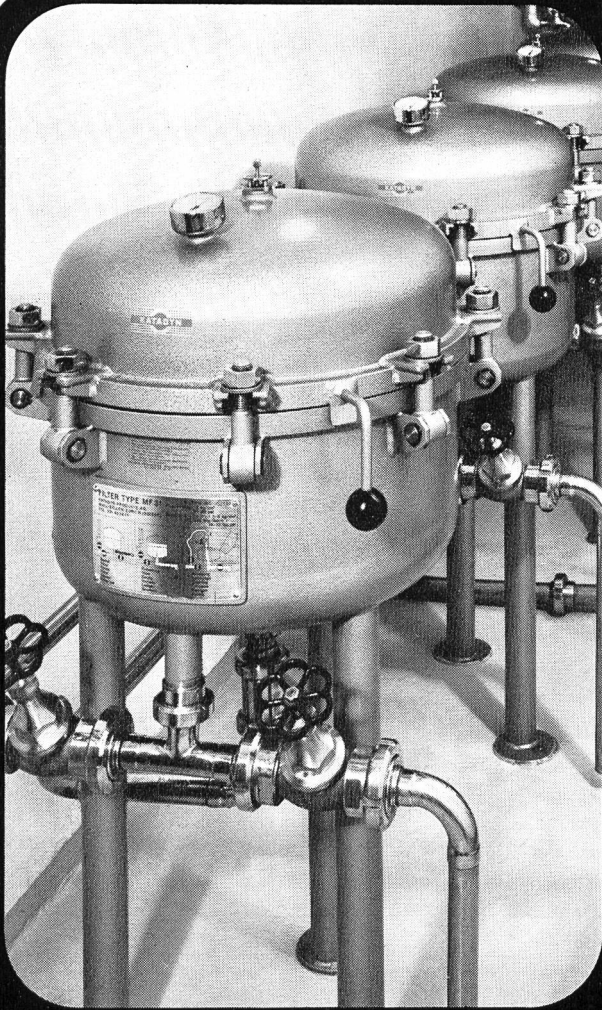

Keimfreies Wasser durch Katadyn

Wasserentkeimung • Desinfektion
Haltbarmachung • Feinfiltration



Katadyn Produkte AG
Industriestrasse 27
CH-8304 Wallisellen
Telefon 01 93 36 77

Ultraviolett-Trinkwasserentkeimung

Multus

Sicher • Sauber • Einfach

Einbau direkt in Druckleitung.
Grösste Sicherheit.
Minimale Betriebskosten.
Weit über 1000 Anlagen
in aller Welt.

H. Keller

Wasseraufbereitungs-AG
CH-8962 Bergdietikon/ZH
Telefon 01 88 48 50