

Zeitschrift: Plan : Zeitschrift für Planen, Energie, Kommunalwesen und Umwelttechnik = revue suisse d'urbanisme
Herausgeber: Schweizerische Vereinigung für Landesplanung
Band: 30 (1973)
Heft: 10

Werbung

Nutzungsbedingungen

Die ETH-Bibliothek ist die Anbieterin der digitalisierten Zeitschriften. Sie besitzt keine Urheberrechte an den Zeitschriften und ist nicht verantwortlich für deren Inhalte. Die Rechte liegen in der Regel bei den Herausgebern beziehungsweise den externen Rechteinhabern. [Siehe Rechtliche Hinweise.](#)

Conditions d'utilisation

L'ETH Library est le fournisseur des revues numérisées. Elle ne détient aucun droit d'auteur sur les revues et n'est pas responsable de leur contenu. En règle générale, les droits sont détenus par les éditeurs ou les détenteurs de droits externes. [Voir Informations légales.](#)

Terms of use

The ETH Library is the provider of the digitised journals. It does not own any copyrights to the journals and is not responsible for their content. The rights usually lie with the publishers or the external rights holders. [See Legal notice.](#)

Download PDF: 13.04.2025

ETH-Bibliothek Zürich, E-Periodica, <https://www.e-periodica.ch>

ABWASSER-REINIGUNG

Wir spezialisieren
uns auf:

Einführung der Phosphatfällung in neuen und bestehenden Gemeindekläranlagen.

Flockung, Fällung, Entgiftung, Neutralisierung von Industrieabwässern.

Aufbereitung von Brauch- und Trinkwasser.

Wir liefern:

Fällmittel auf Eisen- und Aluminiumbasis (Fällmittel 3 Uetikon, Aluminiumsulfat W Uetikon), Eisen-III-Chlorid, Natrium-Bisulfit, Natronlauge, Schwefelsäure, Flockungshilfsmittel Uetikon.

Wir stellen nicht nur Abwasserchemikalien her. Wir verfügen auch über ein bestausgerüstetes Laboratorium für die Abwasser-Chemie und -Technik sowie über einen Stab von Spezialisten, die Ihnen unverbindlich Vorschläge für die Lösung Ihrer Abwasserprobleme unterbreiten.



UETIKON

WIBO

Chemische Fabrik Uetikon 8707 Uetikon am See

Der Alleschlucker: Colectomatic Mark V

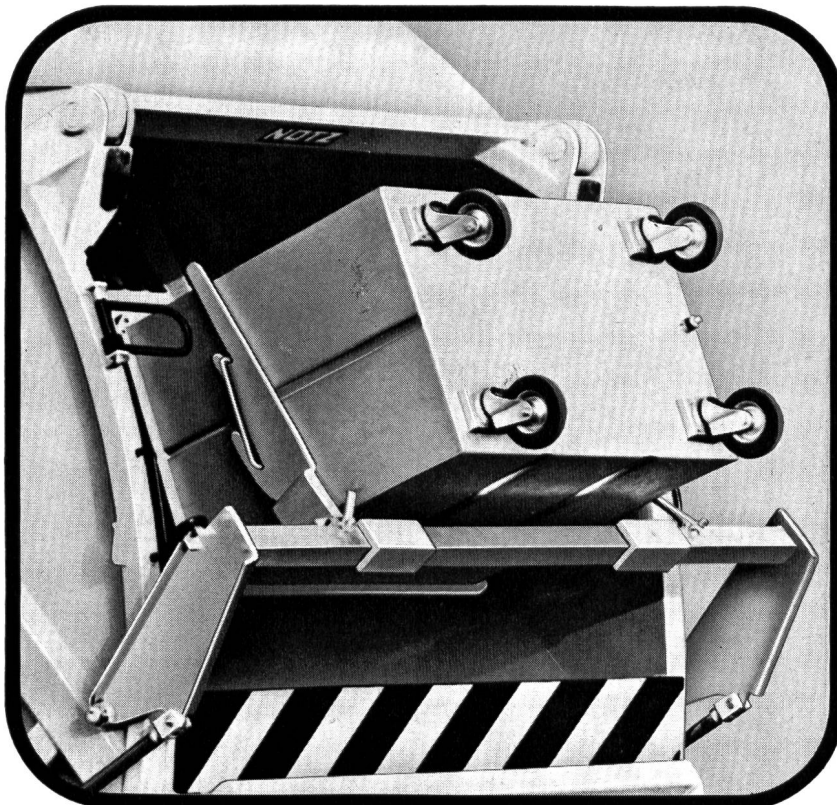

Er entleert automatisch Container und verschluckt lose Müllabfälle ebenso wie voluminöse Fässer oder Kisten.

Sogar auf derselben Fahrt, denn beim Colectomatic Mark V lassen sich zwei verschiedene Arbeitsgänge einstellen. Seine Einfüllwanne ist 2,75 m lang und fasst 2,3 m³; der Kasteninhalt beträgt 19 m³.

Der Colectomatic Mark V (von Heil, Milwaukee/USA) ist ein Müllabfuhrwagen mit Vollkreis-Müllpacker, Duo-Press-Verdichtung und automatischer Einfüllung.

Diese technischen Automatisierungen garantieren Ihnen eine komplette Auslastung des verfügbaren Volumens: also ein grösseres Ladegewicht und deshalb auch weniger Fahrten. Und die leistungsfähige Ladevorrichtung und der rationelle Funktionsablauf bedeuten Zeitgewinn und Arbeitserleichterung. Sie sollten den Colectomatic Mark V einmal probefahren. Dann merken

Sie am besten, dass dieser Abfuhrwagen wohl alles schluckt, aber wenig Geld verschlingt. Sie brauchen uns nur zu telefonieren.



NOTZ

Notz + Co AG, Brügg-Biel, Abt. Nutzfahrzeuge
Postfach, 2501 Biel, Tel. 032 29911/25522 (ab 8. 3. 74 251125)

Das ist vorbei!

Die rationelle und umweltschutzgerechte Lösung ist das

**Kehricht-Verdichter- und
Transportsystem
Compacter Schindler-Wirz**

Fragen Sie uns.

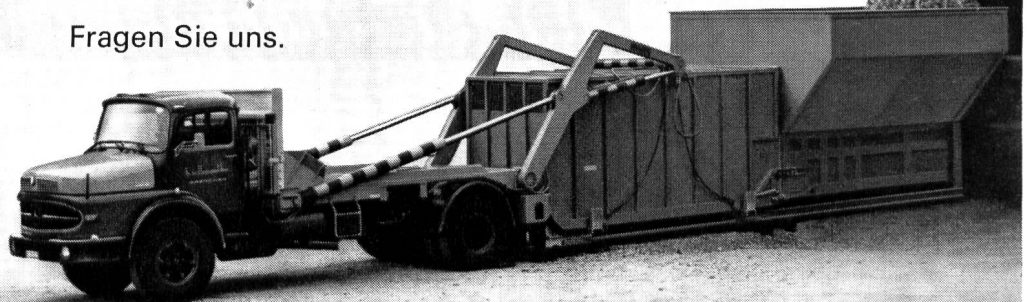

Schindler Waggon AG 4133 Pratteln. Telefon 061 81 55 11

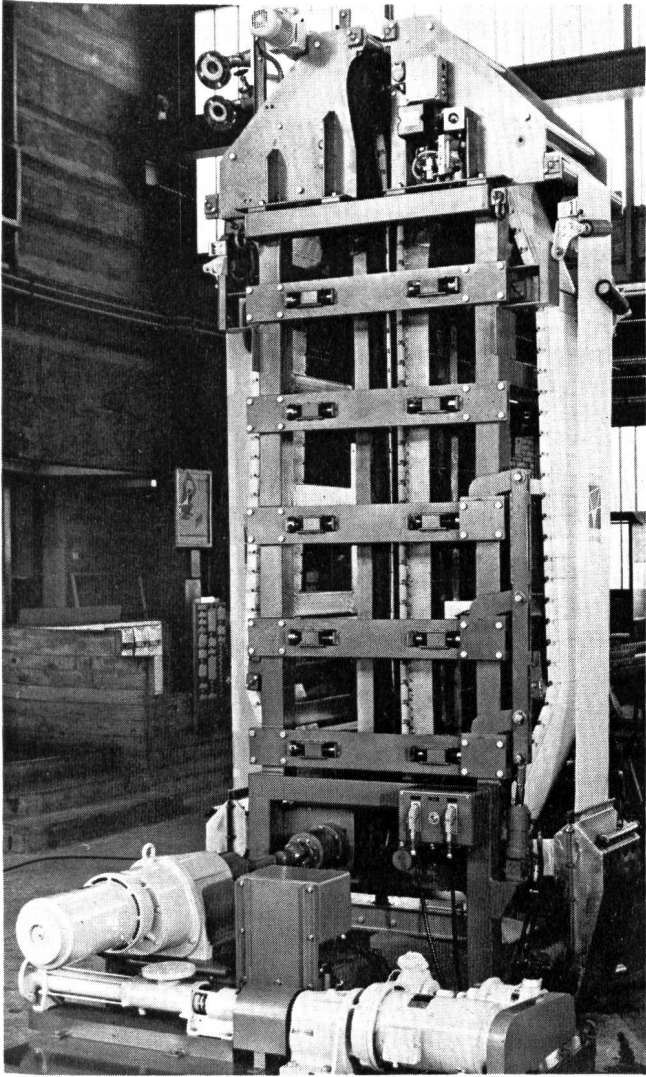

Turm-Filterpresse für Feststoff / Flüssigkeits-Trennung

Diese vertikale Presse bietet ein kontinuierliches Verfahren auf dem Gebiet der Entwässerung bzw. Filtration. Zwei Funktionen hydrostatischer und mechanischer Druck werden in einer Anlage vereint. Die Länge der einzelnen Druckzonen kann individuell bestimmt werden. Der Druck in der mechanischen Presszone ist stufenlos progressiv einstellbar. Neben Abwasser- und Industrieaufgaben ist die Presse in korrosionsbeständiger Ausführung auch den hygienischen Anforderungen der Nahrungsmittel und Obstverwertungsindustrie gewachsen.

prefiltec

Prefiltec AG
Gesellschaft für Filterpressenbau
und Filtrationstechnologie
CH-8153 Rümlang, Lindenweg 6, Schweiz
Tel. 01 - 817 73 73, Telex 54 660 prefi ch
Telegramm: Prefiltec Ruemlang

Hako-Schneeräumer räumen auf.

Mit Schnee, Glatteis, Personal-mangel



Hako, der große Spezialist, hat das volle Programm zum Kehren und Reinigen, zum Schneeräumen, zur Rasenpflege und zur Bodenbearbeitung. Der Hako-Werkdienst ist immer ganz in Ihrer Nähe. Günstig für Sie. Schicken Sie uns einfach den Gutschein.



Mehrzweckgerät Hako-Variette 4-5PS



Mehrzweckgerät Hakorette 7 PS



Mehrzweckgerät Hakotrac 14PS

Wir interessieren uns für die angekreuzten Geräte.

- | | |
|--|---------------------------------------|
| <input type="checkbox"/> Schneeräumen | <input type="checkbox"/> Mähen |
| <input type="checkbox"/> Schneeschleudern | <input type="checkbox"/> Rasenpflegen |
| <input type="checkbox"/> Schneekehren | <input type="checkbox"/> Kehren |
| <input type="checkbox"/> Sand-/Salzstreuen | |

Wir bitten um: Vorführung Informationsmaterial

Firma: _____

Ort: _____

Straße: _____

Tel: _____

WEGA

Maschinen + Werkzeuge AG
6210 SURSEE LU
Tel. 045 / 4 45 45 - 46



Rolf Keller Bauen als Umweltzerstörung

192 Seiten mit 157 Seiten Abbildungen, Format 24 × 21 cm, broschiert, Fr. 19.50.

Der Autor dieses Buches ist nicht nur Architekt, sondern ein Mann der jüngeren Generation, der über das, was in seinem Bereich geschieht, nachdenkt und dabei ein Unbehagen empfindet, das er in diesen Alarmbildern mit vielen Ausruf- und Fragezeichen zum Ausdruck bringt. Diese Publikation ist kein Fachbuch; sie ist vielmehr ein Pamphlet, ein Manifest, das uns sehen lernen und zum Nachdenken zwingen soll; vor allem dass die Umweltzerstörung nicht nur in der Luft und im Wasser stattfindet, sondern auch in der Un-Architektur unserer Zeit. Weil sie nicht messbar ist, kann sie nicht in ihrer unmenschlichen Wirkung statistisch erfasst werden; aber diese andauernde Verleugnung menschlicher Grundbedürfnisse ist deswegen nicht weniger existent und gefährlich als die Schäden, von denen heute jedermann weiss. Chaos und Monotonie heissen die beiden Krankheits-erreger, die der Autor sichtbar macht anhand von Dokumentationen aus der Schweiz, Deutschland, Holland, Frankreich, Russland, Amerika, Marokko, Südamerika und Asien, die unsere Augen öffnen sollen für eine Umweltzerstörung, welche in Dimensionen fortschreitet, die uns zur Besinnung mahnen und uns bewegen, den Schlusssatz Kellers «Wer schweigt — stimmt zu!» ernstzunehmen.

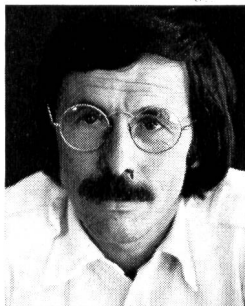

Bücherzettel

Ich/wir bestelle(n) Exemplare «Bauen als Umweltzerstörung», von Rolf Keller, zu Fr. 19.50

Name _____

Strasse _____

Ort _____

Datum _____

Unterschrift _____

Bitte senden Sie diese Bestellung als Drucksache direkt an

Artemis Alfa Bücherpost, Zeltweg 48, 8032 Zürich

Lärmschutzwände

Lärm nach Vorschrift vermindern

– mind. um 10 dB (A) – am Arbeitsplatz – gegenüber Anliegern der Industrie mit 10 cm starken absorbierenden Wänden einer Kunststoff-Glasfaser-Stahlkonstruktion mit unseren Elementen im Eigenbau
schnell – raumsparend – formstabil – möglich durch:

THOMMEN

CH-4303 Kaiseraugst Telefon 061-83 29 83

Nennen Sie uns bitte Ihr Problem – Wir unterbreiten Ihnen unseren Vorschlag

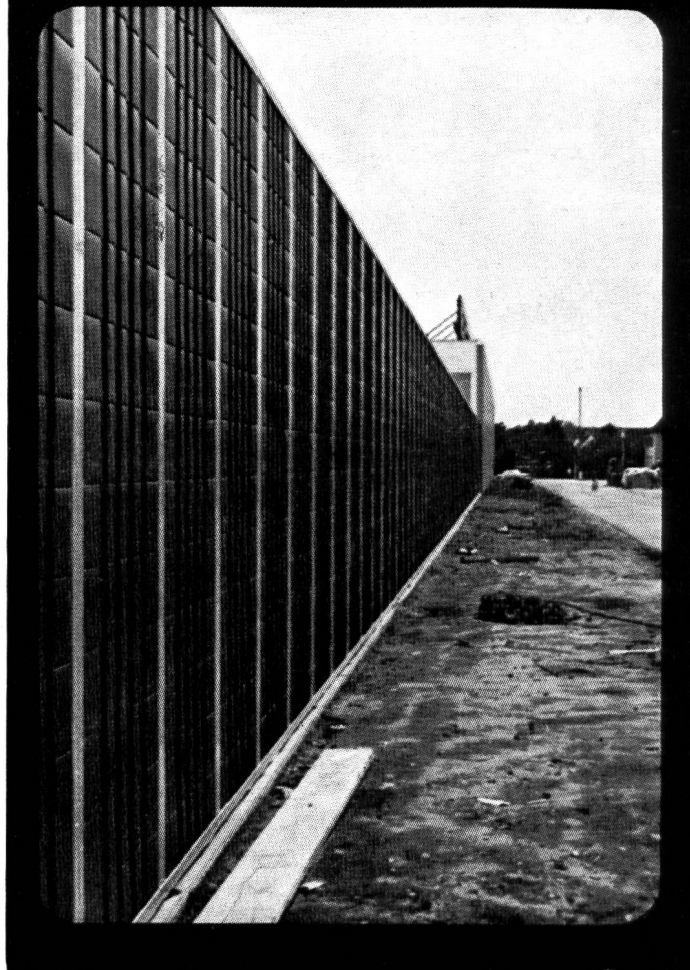

**Durchflussmengen
in offenen Gerinnen
können Sie jetzt
völlig berührungslos
messen**



**Echolot-
Durchflussmess-
Einrichtung DMU 160**

Berührungslose Wassermengenmessung nach dem Echolot-Prinzip. Unabhängig vom Verschmutzungsgrad des Abwassers.

Keine mechanisch bewegten Teile. Auch bei Temperaturen unter dem Gefrierpunkt einwandfrei funktionsfähig.

Kein Bypass erforderlich, da die Messung direkt über dem Kanal erfolgt.

Kein Netzanschluss an der Messstelle erforderlich.

Bis zu 200 m Kabellänge zwischen Messwertempfänger und der Messstelle möglich.

Leichter Einbau, auch in bereits bestehende Anlagen.

Projektierung kompletter Messstrecken.

Fordern Sie unsere Dokumentation „Mess- und Regeltechnik in Abwasser-Kläranlagen“ an!



Endress & Hauser AG
CH-4153 Reinach BL
Florastrasse 11, Postfach
Telefon 76 15 00
Telex 62 878

neu

**modern, farbig,
unverwüstlich**

**der neue Containerdeckel
von OCHSNER!**



**Der
Robuste ist farbig:
Grau, rot, blau, gelb
sind jetzt seine Deckel
mit 2 Jahren Garantie!
Verlangen Sie die Unterlagen.**

Ochsner

J. Ochsner + Cie. AG
Badenerstr. 119 8004 Zürich
Telefon 01-39 81 81

AW

pretema ag

FÜR IHR HALLENBAD

- ▶ KRISTALLKLARES WASSER
- ▶ ANGENEHMES KLIMA MIT HALLENBAD-MONOBLOCK

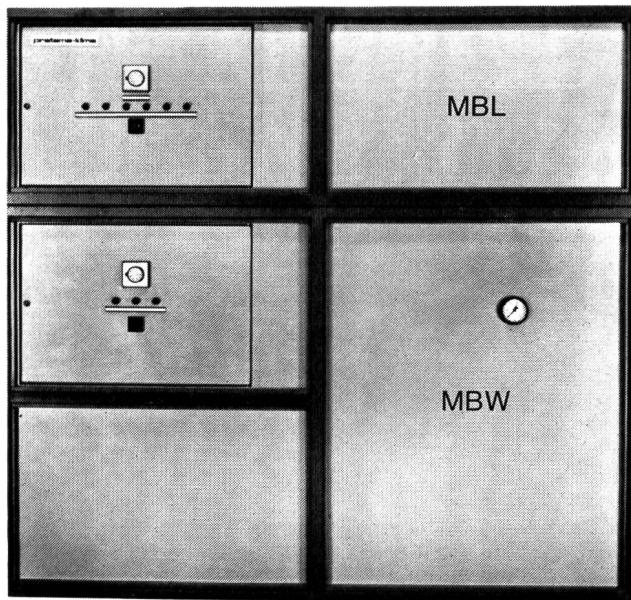

Im gleichen Gerät untergebracht:

WASSERAUFBEREITUNG MBW

- ▶ Umwälzen
- ▶ Heizen
- ▶ Filtrieren
- ▶ Entkeimen

LUFTAUFBEREITUNG MBL

mittels Wärmepumpe

- ▶ Entfeuchten
- ▶ Wärmerückgewinn
- ▶ Heizen
- ▶ Belüften

ZUBEHÖR FÜR WASSER UND LUFT

Fragen Sie uns –
wir beraten Sie unverbindlich

8903 Birmensdorf-Zürich
Telephon 01 / 95 47 11

Ihr Spezialist für alle photomech. Arbeiten



Verkleinerungen
Vergrosserungen
Kontakkopien
Umkehrungen
Additionskopien
Neu:

auf Polyester material oder billigeren Azetatfilm; Dokumentenpapier oder masshaltige Spezialpapiere; in jeder Grösse; positiv oder negativ

Zweifarbige Cronaflexfilme,
z.B. Sit. schwarz, Kurven braun

Planmontagen

Negativ oder positiv
Anzahl unbeschränkt

Blasskopien

auf Cronaflex oder Copyline-Polyesterfilme (speziell für neue Leitungskataster, Zivilschutzpläne usw.)

**Plan- und
Offsetdrucke**

ein- oder mehrfarbig, auf Papier, Pauspapier oder Zeichenfilm, bis zur Grösse von 140×350 cm



Aerni-Leuch AG
Bern

Reproduktionsanstalt/Fabrik technischer
Papiere/Zieglerstrasse 34, 3000 Bern
Neue Tel.-Nr. 031 53 93 81

RUNDE SCHALUNGEN
 H. ZÜST
 DIPL. BAUMEISTER
 WATTWIL
 FÜR ARMIERTE BEHÄLTER

Meine Zylinder-,
 Kegel- und Kalottenschalungen
 nach Baukastensystem sind

wirtschaftlich

für Faulräume, Stapelbehälter,
 Silos, Reservoirs, Tankanlagen

H. ZÜST, BEHÄLTERBAU, 9630 WATTWIL

Telefon 074 7 12 68 + 074 7 12 70

Schneeschilderern

mit Zusatzaggregaten zum
Schneepflügen

Mähen, Düngen, Wischen, Abfall-/
 Staub- und Laubsaugen,

mit einer einzigen
**Schweizer
 Mehrzweck-
 maschine:**

UNITRAC
COMBI+ von
UNIVERSAL

Der Umbau erfolgt minutenschnell,
 ohne Werkzeuge. Alles sofort lieferbar.

Weiteres grosses
 Schneeschleuder-
 Programm:
 6-16 PS

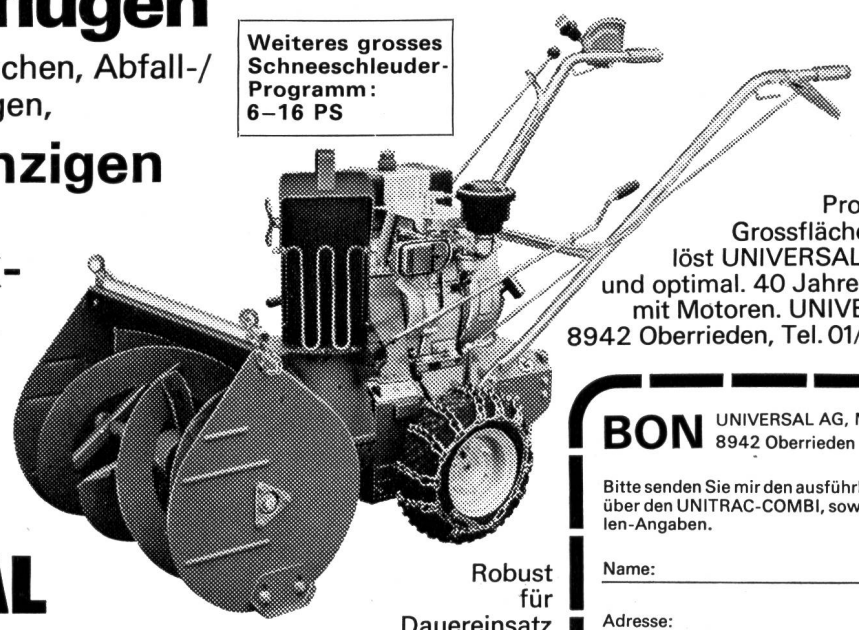

Probleme der
 Grossflächenwartung
 löst UNIVERSAL universell
 und optimal. 40 Jahre Erfahrung
 mit Motoren. UNIVERSAL AG,
 8942 Oberrieden, Tel. 01/720 14 43

Robust
 für
 Dauereinsatz

BON UNIVERSAL AG, Motorenfabrik
 8942 Oberrieden 01/72014 43

Bitte senden Sie mir den ausführlichen Prospekt
 über den UNITRAC-COMBI, sowie Bezugsquel-
 len-Angaben.

Name: _____ P
 Adresse: _____



- Baugrunduntersuchungen
- Grundwassererkundung
- Kiesprospektion
- Erschütterungsmessungen
- Fundationsberatung
- Tiefbauberatung
- Strassenbauberatung
- Tunnelprognosen
- Materialuntersuchungen
- Rutschungssanierungen
- Fassungsanschlüsse
- Schutzzonen

GEOTEST

3052 Zollikofen/Bern, Birkenstr. 15
Telefon 031 57 20 74

1037 Etagnières/Lausanne
Telefon 021 91 10 85

9000 St. Gallen, Flurhofstr. 16
Telefon 071 24 87 10

Geotechnik Erdbaumechanik
Felsmechanik
Geophysik Seismik
Goelektrik
Geologie Hydrogeologie

Rapid Kehrmaschinen nach Mass

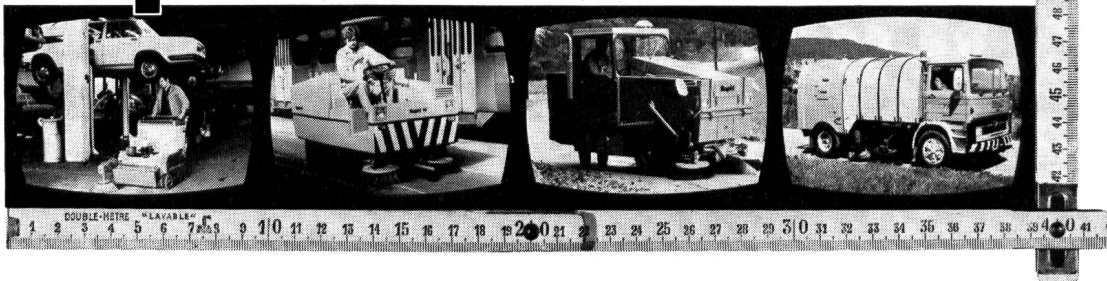

In ihnen steckt die Summe der Erfahrung ...

Rapid betreut seit über einem Jahrzehnt Kehrmaschinen und hat die ersten Schweizer Kehrmaschinen mit pneumatischem Aufnahmesystem gebaut. Ihnen kommt die grosse Erfahrung zu gute, welche die Konstrukteure und Spezialisten von Rapid in jahrelanger, unermüdlicher Forschungs- und Entwicklungsarbeit gesammelt und verwirklicht hatten. In enger Zusammenarbeit mit Ingenieuren und Praktikern aus Kommunal- und Industriebetrieben baut Rapid heute Kehrmaschinen für jede Grösse und Verhältnisse. Übrigens: Rapid verkaufte in 10 Jahren über 300 pneumatisch aufnehmende Kehrmaschinen! Denn Rapid Kehrmaschinen vereinigen die Merkmale der Spitzenqualität: leistungsstark, wirtschaftlich, umweltfreundlich.



Rapid für eine saubere Umwelt

Rapid Maschinen und Fahrzeuge AG
8953 Dietikon, Tel. 01/88 68 81

Pumpen für Verfahrenstechnik Umwelttechnik Industrie

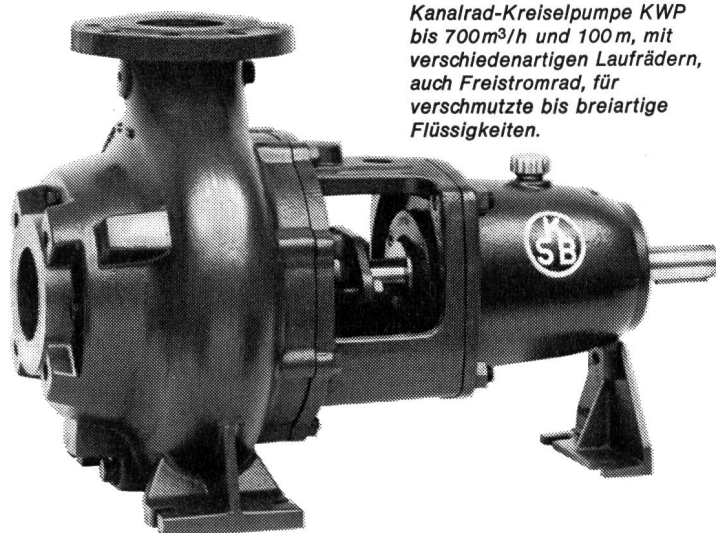

*Kanalrad-Kreiselpumpe KWP
bis 700m³/h und 100 m, mit
verschiedenartigen Laufrädern,
auch Freistromrad, für
verschmutzte bis breiartige
Flüssigkeiten.*

Vertrauen Sie Ihre Probleme
uns an. Wir bauen alle Arten von
Pumpen. Unsere Fachleute
können deshalb für Sie die
beste Lösung auswählen.

Wir verkaufen nicht nur, sondern
sind auch nachher noch für Sie
da. Geschulte Monteure und eine
gut eingerichtete Kundendienst-
zentrale stehen in der Nähe von
Zürich für Sie bereit.

Verkaufsbüro KSB Zürich AG
Postfach 159, 8035 Zürich
Telefon 01. 60 20 20

KSB

Kunststoff-Einschichter

moderner Oberflächenschutz für die rationelle Fertigung – lufttrocknend

FLAMUCO-KUNSTSTOFF-EINSCHICHTER – eine Kombination hochpolymerer Kunststoffe – haben eine besonders hervorragende Eigenschaft. In den meisten Fällen reicht nämlich bereits eine Schicht, d. h. ein Arbeitsgang aus, um den Untergrund genügend zu schützen. Bereits bei einer Trockenfilmstärke von 30 My werden beachtliche technologische Werte erzielt. Vergleichbare mechanische und chemische Resistenz sowie Korrosionsbeständigkeit stellt sich bei konventionellen Lacken normalerweise erst bei wesentlich dickeren Schichten – durch mehrmaligen Auftrag – ein. Die folgende Kurzbeschreibung von FLAMUCO-KUNSTSTOFF-EINSCHICHTER wird auch Sie interessieren und überzeugen:

Verwendungszweck

widerstandsfähige, chemikalien- und wetterfeste Beschichtung von Stahl und NE-Metallen – auch Zink – und Zinn-Untergründen (Weissblech) sowie glattgewalzten Aluminiumblechen – insbesondere bei glatten Flächen mit einem Rauigkeitsgrad unter 5 My, die keine glättende oder füllende Vorbehandlung benötigen.

Einsatzgebiete

Fahrzeug- und Elektrozubehörteile, Schilder, Spinde, Regale, Gitterboxpaletten, Stahlrohrmöbel, Gas- und Elektrozähler sowie sonstige Geräte und Apparaturen aller Art; farblos, weiss und bunt sowie in verschiedenen Glanzstufen lieferbar; für alle herkömmlichen Applikationsverfahren geeignet; kurze Trockenzeiten - beschleunigte Ofentrocknung möglich; Flammpunkt über 21 °C.

Flamuco-Merz AG/SA 4133 Pratteln

Farben- und Lackfabrik

Telefon 061 81 72 23

Couleurs et vernis / Colori e vernici

Coupon Bitte ausschneiden und einsenden
Wir wünschen ausführliche Unterlagen und Informationen

Firma _____

Anschrift _____

zuständige Abteilung _____

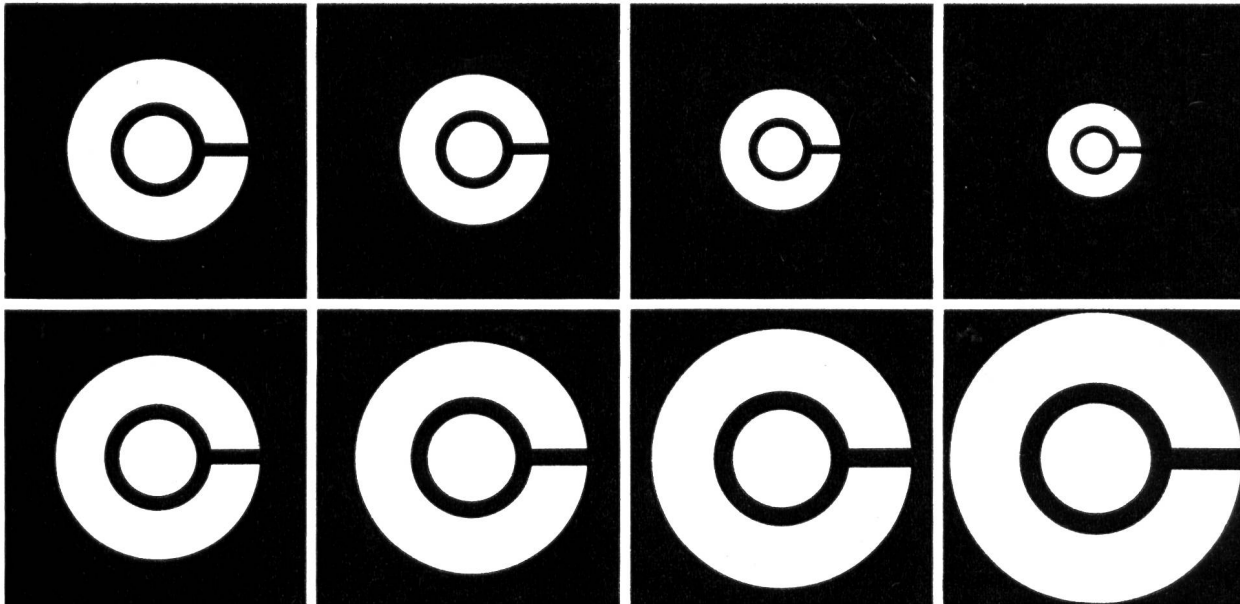

Die führende Spezialfirma für Planreproduktionen seit 1928.

Grossformat-Vergrößerungen, Verkleinerungen, Planzusammensetzungen. Druck ein- und mehrfarbig von Plänen in Kleinauflage bis Format 93×132 cm.

Spezialität: Leitungskataster-Plangrundlage auf jedes Material. Entzerren und Umkopieren alter Pläne auf masshaltige Mattfilme.

E. COLLIOD+CO

Repro-Anstalt
Techn. Papiere + Zeichenfilme

3000 BERN

Weissensteinstrasse 87
Telefon 031/45 32 60

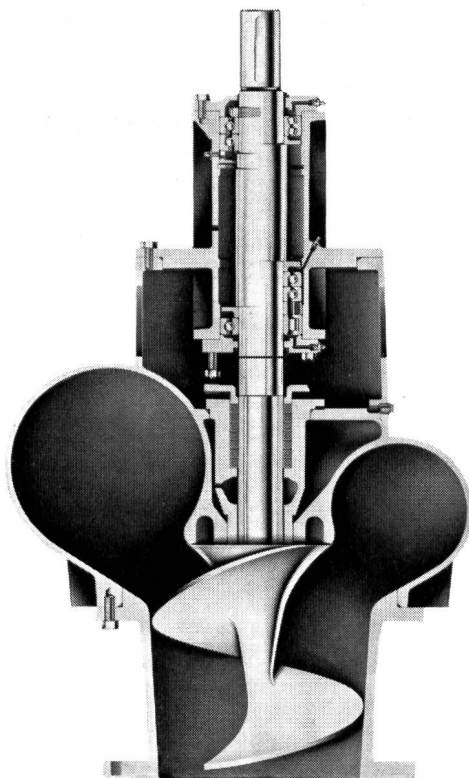

hidrostat

- Abwasserpumpwerke mit dem patentierten «Perotationssystem». Die geschlossene Förderschnecke für stufenlos variable Fördermengen.
- Schlammumpen mit dem patentierten Schraubenzentrifugalrad für konzentrierteste Schlämme.

8213 Neunkirch SH, Telefon 053 615 60
Telex hidroch 76 296

**Wir sind eine Spezialfirma
für Korrosions- und Oberflächenschutz**
— Isolationen im Gewässerschutz
— Bauwerksabdichtungen
und empfehlen uns bestens für
die Ausführung von:



Sandstrahlreinigung
Spritzmetallisierung
Korrosionsschutzanstriche
Kunststoffbeschichtungen
Fugenabdichtung
Tankstellen-Auskleidung
Sanierung von Tankanlagen
Schwellenloser Geleisebau
Ausführung im Werk und auf Montage



SCHRÖCKEL OBERFLÄCHENSCHUTZ AG ELGG ZH

Technische Beratung in allen
Fragen des Korrosions- und
Oberflächenschutzes sowie der
Bausolationen und Abdichtungen.

Telefon 052 - 47 29 21

Einfach, sicher, genau

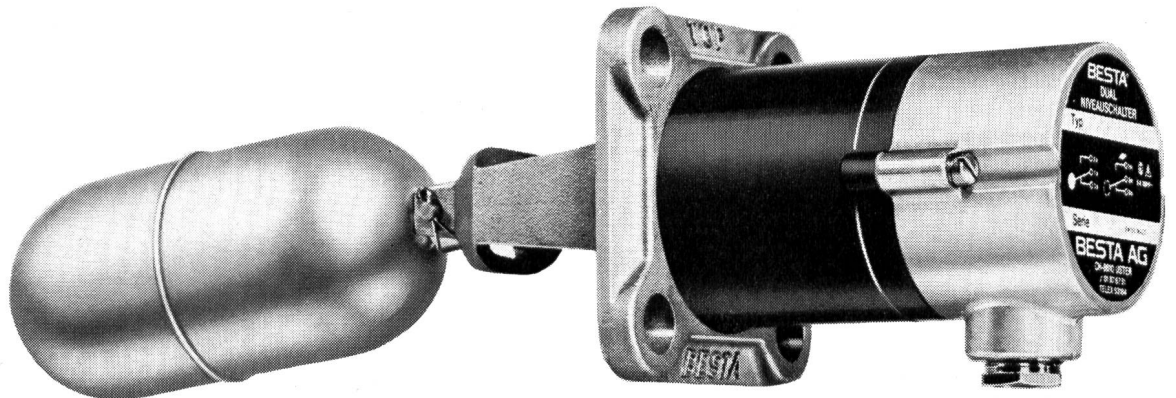

BESTA Niveauschalter

**Das Einfachste für die Sicherheit
Ihrer Anlagen.**

BESTA-Niveauschalter steuern,
begrenzen, alarmieren. Unter
Vakuum, Druck, Kälte, Hochtempe-
ratur und für die verschiedensten
Flüssigkeiten. Jederzeit. Zuver-
lässige, betriebssichere Niveau-
überwachung mit geringem Montage-
Aufwand. Wenn Sie BESTA-
Niveauschalter einmal eingesetzt

haben, können Sie sie glatt ver-
gessen, denn immer, wenn es darauf
ankommt, ist er wieder da. Dann
erinnert, steuert, alarmiert und
begrenzt er. Einfach, sicher, genau.

Immer neue Anwendungsbereiche
verlangen ein komplettes, erprobtes
Programm. Mit dem BESTA-Bau-
kasten kombinieren wir Ihre
anwendungsgerechte Einheit.

Verlangen Sie Beratung und
Dokumentation.

BACHOFEN-AG

Industrielle Automation
CH-8610 Uster ☎ 01 87 70 01
CH-1033 Cheseaux s. L. ☎ 021 91 26 41

Geräte für Tankrevisoren

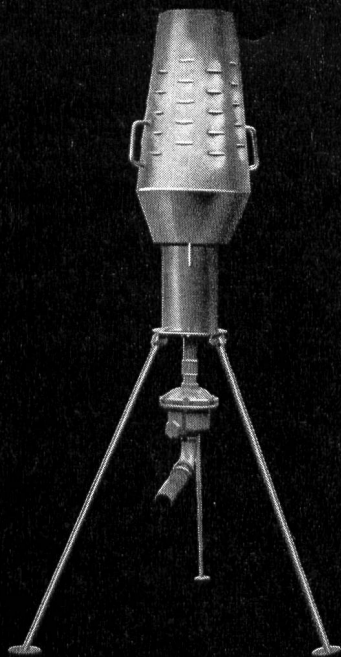

Tareibrenner

zur Vernichtung von Dämpfen und Gasen leicht brennbarer Flüssigkeiten. Das Beste für Ihre Sicherheit.

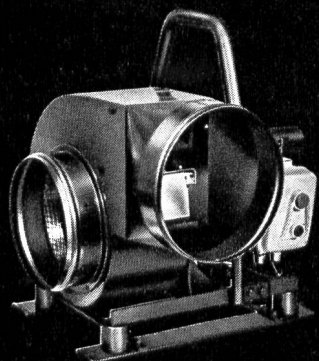

Homelite Gebläse

mit explosionsgeschütztem Elektromotor 220 Volt oder mit Benzinmotor. SEV geprüft.

Leistungen bis 30 m³/min., freie Luft
Zum Be- und Entlüften von Tanks.
Jetzt in Voll-Aluminium-Ausführung.

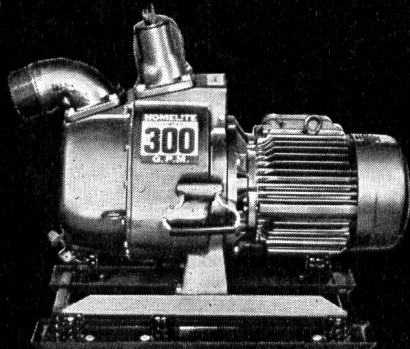

Homelite Pumpen

mit Elektromotor oder Benzinmotor.
diverse Modelle bis 1500 l/min.
Für Heizöl, Schmutzwasser usw. usw.



Homelite-Terry Heizgeräte

SEV geprüft. — 66 000 kcal/h.
4200 m³/h absolut reine Warmluft.
Unentbehrlich zum Trocknen
von frischen Beschichtungen.

panelectra

Panelectra AG, 8045 Zürich
Räffelstrasse 20, Tel. 01 35 26 56