

Curriculum : die wissenschaftlichen, technischen und kaufmännischen Kader in der Umweltforschung, Umwelttechnik und im Umweltschutz in der Schweiz

Autor(en): [s.n.]

Objektyp: **Article**

Zeitschrift: **Plan : Zeitschrift für Planen, Energie, Kommunalwesen und
Umwelttechnik = revue suisse d'urbanisme**

Band (Jahr): **35 (1978)**

Heft 10

PDF erstellt am: **21.07.2024**

Persistenter Link: <https://doi.org/10.5169/seals-782540>

Nutzungsbedingungen

Die ETH-Bibliothek ist Anbieterin der digitalisierten Zeitschriften. Sie besitzt keine Urheberrechte an den Inhalten der Zeitschriften. Die Rechte liegen in der Regel bei den Herausgebern.

Die auf der Plattform e-periodica veröffentlichten Dokumente stehen für nicht-kommerzielle Zwecke in Lehre und Forschung sowie für die private Nutzung frei zur Verfügung. Einzelne Dateien oder Ausdrucke aus diesem Angebot können zusammen mit diesen Nutzungsbedingungen und den korrekten Herkunftsbezeichnungen weitergegeben werden.

Das Veröffentlichen von Bildern in Print- und Online-Publikationen ist nur mit vorheriger Genehmigung der Rechteinhaber erlaubt. Die systematische Speicherung von Teilen des elektronischen Angebots auf anderen Servern bedarf ebenfalls des schriftlichen Einverständnisses der Rechteinhaber.

Haftungsausschluss

Alle Angaben erfolgen ohne Gewähr für Vollständigkeit oder Richtigkeit. Es wird keine Haftung übernommen für Schäden durch die Verwendung von Informationen aus diesem Online-Angebot oder durch das Fehlen von Informationen. Dies gilt auch für Inhalte Dritter, die über dieses Angebot zugänglich sind.

Curriculum

Die wissenschaftlichen, technischen und kaufmännischen Kader in der Umweltforschung, Umwelttechnik und im Umweltschutz in der Schweiz



**Aebi
Albert**

25. 7. 1924

Dr. phil. II, Universität Basel; Cand. pharm. der ETH, Zürich

Sektionschef – Bundesverwaltung

Eidgenössisches Gesundheitsamt, Bollwerk 27, 2644, 3001 Bern, ☎ 031 61 96 25

Leitung der Giftsektion des Eidgenössischen Gesundheitsamtes

Leitung des Fachausschusses der Giftsektion. Mitglied der Eidgenössischen Giftkommission

Randweg 9, 3013 Bern



**Allisson
Serge**

20. 1. 1934

Dr. sc. techn. ETHZ, 1961–1963 Mitarbeiter bei Prof. J. Büchi ETHZ, 1963–1971 Wander Forschung, seit 1971 Kantonales Laboratorium Zürich

Ständiger wissenschaftlicher Abteilungsleiter; Leiter des Giftinspektorates

Kantonales Laboratorium Zürich, Giftinspektorat, Fehrenstrasse 15, 8032 Zürich, Postfach 8030 Zürich, ☎ 01 34 56 54

Vollzug der Eidgenössischen Giftgesetzgebung und Bearbeitung von damit im Zusammenhang stehenden umweltschützerischen Aspekten

Mitglied des Fachausschusses zur Begutachtung der Gifte; Mitglied der Eidgenössischen Giftkommission

Kienastewiesweg 37, 8053 Zürich



**Ammann
Klaus**

6. 12. 1940

Dipl. Gymnasiallehrer 1967; Dr. phil. nat. Universität Bern 1974

Oberassistent am Systematisch-Geobotanischen Institut

Systematisch-Geobotanisches Institut der Universität Bern, Altenbergrain 21, 3013 Bern, ☎ 031 42 20 58

Botanische Systematik und Ökologie

Steigerweg 26, 3006 Bern



**Aebi
Max**

17. 9. 1930

Mechaniker, Praxis, Ing. HTL-Maschinentechnik, Industriepraxis, kantonsolothurnischer Arbeitsinspektor

Kantonsolothurnischer Arbeitsinspektor

Kantonales Arbeitsinspektorat, Baselstrasse 40, 4500 Solothurn, ☎ 065 21 21 21

Vollzug des Arbeitsgesetzes und zugewiesene Fachgebiete Luft und Lärm

Vorstandsmitglied IVA; Präsident TK/IVA; Mitglied der kantonalen sowie der nordwestschweizerischen Umweltschutzkommissionen; verschiedene Fachkommissionen

Bellachstrasse 570, 2545 Selzach

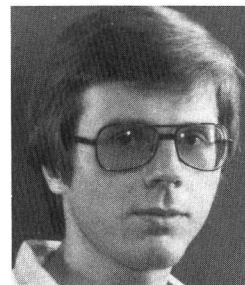

**Allmendinger
Thomas**

15. 8. 1947

Diplom als Chemiker ETH (1971), 3 Jahre in Privatlabor für Abwasserprobleme, 3 Jahre Mittelschullehrer, seit 1976 Novia

Geschäftsführer

Novia Consultant Labor, Bruggwiesenstrasse 7, 8152 Glattbrugg, ☎ 01 810 17 33

Vermittlung von Abfällen, Bearbeitung von Recycling- und Energiefragen



**Anliker
Rudolf**

25. 7. 1926

Dipl. Ing. Chem. ETH; 1953 Dr. sc. techn. ETH; Postdoc Rice Uni, Houston, Texas; 1955 Leiter Steroidforschung Org.-Chemisches Institut ETH; 1957 Leiter synthetische Forschung Agrochemie Ciba; 1961 Vizedirektor Forschung Division Farbstoffe und Chemikalien, Synthese und Produkteökotox; 1976 Stellvertretender Direktor Ciba-Geigy; 1977 vollamtlicher Generalsekretär ETAD

Generalsekretär ETAD (Ecological and Toxicological Association of the Dyestuffs Manufacturing Industry)

ETAD, Clarastrasse 4/6, Postfach, 4005 Basel 5, ☎ 061 25 50 23, Telex 64 160

Zusammenarbeit der Hersteller von organisch-synthetischen Farbstoffen und Pigmenten auf dem Gebiete der Ökotoxikologie dieser Produkte



**Arato
Laszlo**

4. 10. 1935

Verfahrenstechnik HTL sowie Maschinenbau an der TU Budapest; 1957 in der Schweiz, Konstrukteur bei der Luwa; 1961-1964 Projektleiter der Forschungsabteilung Von Roll, Konstrukteur-Chef Norm AMC AG. Seit 1969 eigenes Ingenieurunternehmen

Geschäftsleiter

Arato, Ing.-Büro, Seebuchtstrasse 19, Postfach 38, 6374 Buochs, ☎ 041 64 34 44/45, Telex 78 215

Beratung, Konstruktion und Planung von Anlagen

Mitglied in der SIA/AVK/KIB
Experte FK 3 der TK

Fischmattstrasse 6, 6374 Buochs



**Baehler
William**

1. 3. 1943

Lic. ès sciences

Délégué à l'étude de l'environnement

Université de Lausanne, Institut de biologie et physiologie végétales, Palais de Rumine, 1005 Lausanne, ☎ 021 23 39 37

Enseignement et recherche en biologie et physiologie végétales



**Bandi
Eduard E.**

17. 6. 1917

Chemiker (Universität Bern), langjährige Industriepaxis (Schädlingsbekämpfung, chemisch-technische Spezialitäten, Farben und Lacke)

Chemiker der Stadt Biel und städtischer Lebensmittelinspektor

Stadt Biel, 2900 Biel, ☎ 032 22 73 21

Lebensmittelkontrolle, Umweltschutz (Schwerpunkte: Luftuntersuchungen, Kompostierprobleme)

Verwaltungsrat Zweckverband, Abwasser und Kehrlichtverwertung (Kompostierung)

Seilerweg 19, 2500 Biel



**Aufdermauer
Albert**

25. 11. 1942

Gymnasium in Sarnen; philosophische und theologische Studien; dipl. ing. agr. ETHZ

Projektleiter

Planpartner AG M. Steiger + L. Huber, Klausstrasse 26, 8034 Zürich, ☎ 01 34 28 28

Quartier-, Orts-, Regionalplanung, Landschafts-, Umwelts-, Immissionsschutz, Energieplanung, Sozialplanung; Mitglied Arbeitsgruppe Plenar

Kindhauerstrasse 5, 8962 Bergdietikon

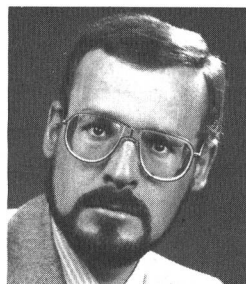

**Ballauf
Karl**

20. 1. 1940

Chemiker

Abteilungsleiter

Christ, Theodor, AG, Birchstrasse, Postfach, 8442 Hettlingen, ☎ 052 39 12 18

Applikation und Verkauf von Abwasser- und Wasseraufbereitungskemikalien

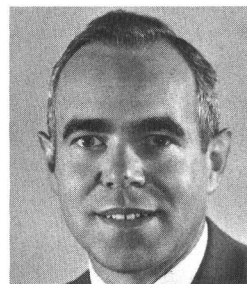

**Basler
Ernst**

Dipl. Bau-Ing. ETH, 1954; MS (MIT) 1957; Dr. sc. techn. 1960

Teilhaber der Firma Basler & Hofmann, Ingenieure und Planer AG

Basler & Hofmann, Forchstrasse 395, Postfach 217, 8029 Zürich, ☎ 01 55 11 22, Telex 58 665

Planungen im Bereich Umweltschutz, Landschaftschutz; Verkehrs-, Orts- und Regionalplanung; Energiewirtschaft



**Bader
Carl**

17. 11. 1910

Dr. phil. II, Zoologe, Spezialist auf Milben des Wassers und des Bodens (Indikatoren für saubere Umweltverhältnisse)

Wissenschaftlicher Mitarbeiter

Naturhistorisches Museum, Augustinergasse 2, 4051 Basel, ☎ 061 25 82 82

Wissenschaftliche Forschung

Wissenschaftlicher Mitarbeiter des Nationalparks



**Ballmer
Meinrad**

14. 5. 1951

Cand. rer. pol., Journalist

Freier Journalist

Ballmer, Meinrad, Wiedenhubstrasse 43, 4410 Liestal, ☎ 061 91 15 43

Stiftungsrats-Ausschuss der Schweizerischen Energie-Stiftung (SES), Präsident der Regionalgruppe Sonnenenergie Basel RESOBA

Wiedenhubstrasse 47, 4410 Liestal

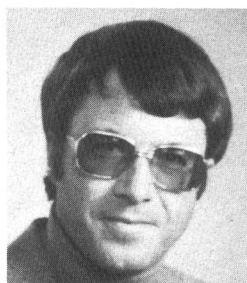

**Baumann
Urs**

14. 6. 1942

Maschineningenieur HTL, Zentralschweizerisches Technikum Luzern

Mitinhhaber, Leiter der technischen Abteilung

Labor Künzler, Kellerstrasse 36, 6005 Luzern, ☎ 041 44 01 59

Laboratorium für Abwasser- und Abluftfragen, Ingenieurbüro für Verfahrenstechnik



**Bäumler
James**

10. 3. 1925

Dr. phil. II in Chemie; eidg. Lebensmittelchemikerdiplom; Spurenanalytik, speziell in chemischer Toxikologie

Gerichtschemiker in Basel-Stadt

Gerichtschemische Laboratorien des Polizeidepartements Basel-Stadt, Pestalozzistrasse 22, Postfach 282, 4052 Basel, ☎ 061 43 45 05

Forensische Toxikologie; Nachweis von Giftstoffen

Gewässerschutzkommission Basel-Stadt

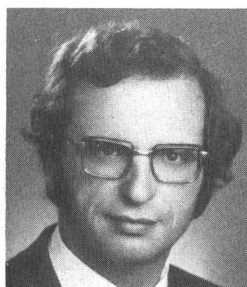

**Bettinaglio
Giacomo**

7. 3. 1930

Ingenieur SIA/SWKI für Heizung, Klima, Sanitär, Sonnen- und Umweltenergien

Inhaber und Leiter eines Ingenieurbüros

Büro Bettinaglio, Giselstrasse 2, Postfach, 6000 Luzern 15, ☎ 041 31 45 65

Gutachten, Vorprojekte, Projekte, Studien, Submissionen, Detailplanungen, Bauleitungen, Abrechnungen

Technischer Redaktor der «installation», Berufsschullehrer und Experte für höhere Fachprüfungen, verschiedene technische Kommissionen, Zentralvorstand des Schweizerischen Verbandes für beruflichen Unterricht

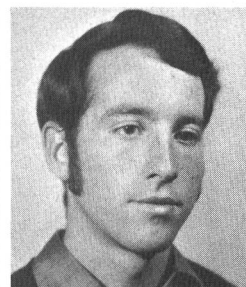

**Bienz
Hans**

10. 11. 1949

Kantonale Handelsschule BS, Studium Geographie und Geologie an der Universität Basel; Abschluss als Diplomeograph

Fachmitarbeiter für Schutzgebiete und Inventarisierung

Schweizerischer Bund für Naturschutz, Wartenbergstrasse 22, Postfach 73, 4052 Basel, ☎ 061 42 74 42

Naturschutzorganisation mit 90 000 Mitgliedern Natur- und Landschaftsschutz, Information



**Bedenig
Dieter**

19. 8. 1940

Studium Techniker Physik TH Wien, Dr. techn. Dipl.-Ing.

Leiter Zentrale Entwicklungskoordination, unter anderem Beschäftigung mit Abwärmeproblem (Plenar Wärmeverbund CH)

Von Roll AG, 4563 Gerlafingen, ☎ 065 34 11 51, Telex 34 240



**Bex
Jacques**

16. 4. 1932

Dipl. Geometer; NDS Raumplanung

Ingenieur, Planer

Infraconsult AG, Höhweg 17, 3006 Bern, ☎ 031 43 25 25; Grand-Rue 17, 1700 Fribourg, ☎ 037 22 85 62

Raumplanung, Umweltplanung, Verkehrsplanung, Operation Research

Le Moulin, 1631 Echarlens



**Binswanger
Hans
Christoph**

19. 6. 1929

Studium der Nationalökonomie in Zürich und Kiel, Dr. oec. publ. in Zürich, Habilitation in St.Gallen, Professor für Volkswirtschaftslehre in St.Gallen

o. Professor

Hochschule St.Gallen für Wirtschafts- und Sozialwissenschaften, Dufourstrasse 50, 9000 St.Gallen, ☎ 071 23 36 84

Guisanstrasse 15, 9010 St.Gallen



**Berchtold
Max**

6. 9. 1916

Studium ETH, Diplom 1940 (Masch.-Ing.), Assistent und wissenschaftlicher Mitarbeiter ETH bis 1947; 1947–1959 Industrietätigkeit in den USA; seit 1959 Professor an der ETH für Ingenieur-Thermodynamik

Professor

ETH Zürich, ITV, Sonneggstrasse 3, 8092 Zürich, ☎ 01 32 62 11, Telex 53 178

Lehr- und Forschungstätigkeit einschliesslich Probleme der Umwelttechnik

Mitglied des Ausschusses des Schweizerischen Nationalkomitees der Welt-Energie-Konferenz (WEK)

Usser Allmend 6, 8700 Küssnacht

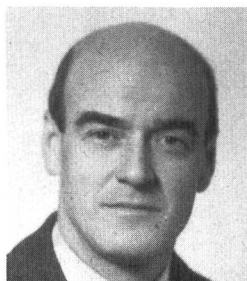

**Bianchi
Giacomo**

29. 12. 1921

Dr. med.; Mitglied der KLN (Kommission für die Inventarisierung schützenswerter Landschaften und Naturdenkmäler von nationaler Bedeutung)

Chefarzt Radiologie Ospedale Civico Lugano

Ospedale Civico Lugano, 6900 Lugano, ☎ 091 23 13 25

Erstellung des Inventars, Gründer der Sektion Tesin des SBN und erster Präsident für 15 Jahre

Ispettore onorario dei monumenti storici distretto di Lugano

Nassa 56, 6900 Lugano

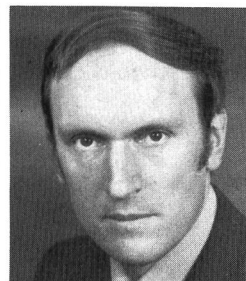

**Bittig
Bernhard**

17. 9. 1940

Dipl. Forsting. ETH (1966); lic. oec. publ. (Universität Zürich 1970); Dr. sc. techn. (ETH 1972)

Vizedirektor des Eidgenössischen Oberforstinspektors; Lehrbeauftragter für Ökonomie und Ökologie sowie Raumordnungspolitik, Uni Zürich

Eidgenössisches Oberforstinspektorat, Laupenstrasse 20, Postfach 1987, 3001 Bern, ☎ 031 61 80 74

Forstwesen, Jagd und Vogelschutz, Natur- und Heimatschutz, Schnee- und Lawinenforschung

3116 Mühledorf



**Blanc
Bernard**

28. 4. 1930

Biochemische Studien; Doktorarbeit über Übertragung der Immunität und Eisenstoffwechsel; Dr ès sciences

Direktor

Eidgenössische Forschungsanstalt für Milchwirtschaft, Schwarzenburgstrasse 155, 3097 Liebefeld-Bern, ☎ 031 55 47 55

Milchwissenschaftliche und ernährungswissenschaftliche Forschung und Beratung; Bienen- und Honigforschung

Präsident der Schweizerischen Milchkommission; Präsident der Schweizerischen Gesellschaft für Ernährungsforschung

18, chemin de Champagne, 1025 Saint-Sulpice VD



**Blankart
Franz**

27. 11. 1936

Dr. phil. I, seit 1965 Diplomat, mehrheitlich in multilateralen Wirtschaftsfragen tätig; Minister und Lehrbeauftragter in Genf

Chef des Integrationsbüros EPD/EVD

Integrationsbüro EPD/EVD, Bundeshaus-Ost, 3003 Bern, ☎ 031 61 23 07

Verfolgen der EG-Umweltschutzpolitik; Aushandlung von Verträgen CH/EG betreffend Umweltschutzforschung (COST)

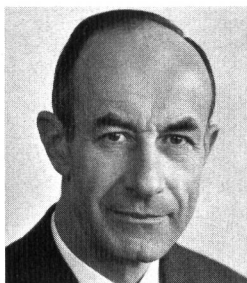

**Bloch
Ernst
Arnold**

23. 11. 1913

Dr. phil. II Universität Basel, dipl. Ing.-Chem. ETH Zürich. Diverse Stellungen im In- und Ausland bei der Schweizerischen Aluminium AG

Direktor und wissenschaftlicher Berater

Schweizerische Aluminium AG, Feldeggstrasse 4, Postfach 495, 8034 Zürich, ☎ 01 34 90 90, Telex 52 487

Produktion und Verarbeitung von Aluminium

Mitglied der Kommission für den Umweltschutz des VSM



**Bockemühl
Jochen**

18. 11. 1928

Staatsexamen: Biologie, Chemie, Geologie; Dr. rer. nat. Zoologie

Leiter der Naturwissenschaftlichen Sektion und des Forschungslaboratoriums am Goetheanum

Goetheanum, Hügelweg 59, 4143 Dornach, ☎ 061 72 42 42

Freie Hochschule für Geisteswissenschaft

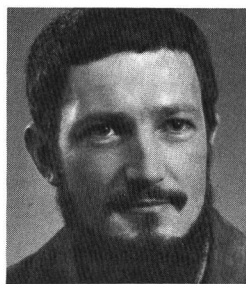

**Bodmer
Reiner**

27. 7. 1947

Dipl. Phys. ETH; Lic. oec. HSG

Projektleiter

Basler & Hofmann, Forchstrasse 395, Postfach 217, 8029 Zürich, ☎ 01 55 11 22, Telex 58 665

Planungen im Bereich Umweltschutz, Landschaftsschutz; Verkehrs-, Orts- und Regionalplanung; Energiewirtschaft



**Boehm
Gundo**

Dr. med., Honorarprofessor an der Universität Tübingen

Privat auf verschiedenen Gebieten wissenschaftlich tätig

Belebte und unlebte Schwebeteilchen der Luft, Entwicklung passender Auffanggeräte

Herrengrabenweg 51, 4054 Basel



**Boesch
Martin**

22. 11. 1943

Dipl. Natw. Uni Zürich; Dr. phil. II Uni Zürich; prakt. Regionalplaner; wissenschaftlicher Mitarbeiter TU Berlin, Hochschule St.Gallen, Planer BSP

Wissenschaftlicher Mitarbeiter

Forschungsstelle für Wirtschaftsgeographie und Raumplanung HSG, Guisanstrasse 70, Postfach 16, 9010 St.Gallen, ☎ 071 25 84 13

Stadt- und Regionalforschung, Landschaftsplanung, Umweltökonomie

Vorstandsmitglied SBN, SANB, Fachkommission Stadtplanung St.Gallen, Senat SNG



**Böhlen
Bruno**

21. 10. 1930

Studium Chemie ETHZ; Lehr- und Forschungstätigkeit am technisch-chemischen Laboratorium ETHZ; 1965 Habilitation; 1971 Eidgenössisches Amt für Umweltschutz; Dr. sc. techn., dipl. Ing.-Chem. ETH, PD

Stellvertretender Direktor; Leiter Hauptabteilung Immissionsschutz

Eidgenössisches Amt für Umweltschutz, Schwarztorstrasse 53, 3003 Bern, ☎ 031 61 93 02

Vorstandsmitglied SGU, SVG, SAGUF



**Bollag
Claude**

10. 6. 1924

Baccalauréat: Keramiker-Diplom; Diplom-Kaufmann

Verkauf und Marketing

Muco SE AG und Muldenbau AG, FL-9492 Eschen und CH-9499 Haag, ☎ 085 7 15 65/66

Transportrationalisierung und Muldenbau

Mitglied Grem-/SRV/FRP

L'Orée-du-Bois 19, 2300 La Chaux-de-Fonds

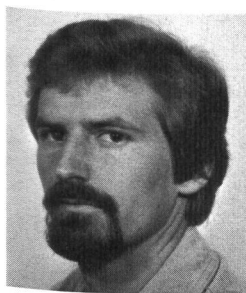

**Boller
Markus**

8. 11. 1945

Diplom Kulturingenieur ETH 1969; Diplom Sanitary Engineer, Delft, Holland 1973

Wissenschaftlicher Mitarbeiter

Eidgenössische Anstalt für Wasserversorgung, Abwasserreinigung und Gewässerschutz EAWAG, Überlandstrasse 133, 8600 Dübendorf, ☎ 01 820 81 31

Forschung und Entwicklung auf dem Gebiet Wasserökologie, Gewässerschutz

Allmendstrasse 28, 8304 Wallisellen



**Bonda
Ernst**

15. 8. 1923

Umweltschutzinitiativen, -beratung, -referate, -publikationen, -realisationen, zum Beispiel Papier-Recycling Modellfall St.Gallen, Entwicklung des Original-Umweltschutzpapiers

Gestalter (selbständig)

Bonda, Ernst, Waldgutstrasse 27, 9010 St.Gallen, ☎ 071 22 00 22

Arbeitsrat des internationalen Design-Zentrums (IDZ) Berlin. Unter anderem Mitglied des Schweizerischen Fachpresse-Verbandes und des Schweizerischen Werkbundes

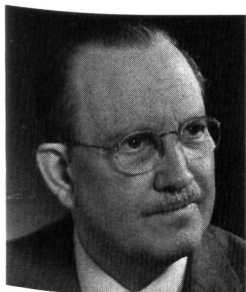

**Borgnis
Fritz**

24. 12. 1906

Studium Technische Universität und Universität München, Physik und Elektrotechnik; Dr.-Ing.; Industrietätigkeit Telefunken und Phillips (Forschungsdirektor) Hamburg; seit 1960 Professor ETH Zürich

o. Prof. ETH Zürich

ETH Zürich, 8092 Zürich, ☎ 01 32 62 11

Unterricht und Forschung

Umweltfragen soweit im Zusammenhang mit dem Thema «Electromagnetic Compatibility (EMC)»

Bergstrasse 99, 8032 Zürich

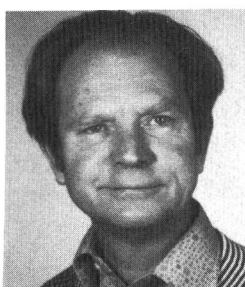

**Börlin
Max**

14. 3. 1929

Dr. oec.

Vizedirektor

Barbe AG, Ingenieur- und Planungsbüro, Zollikerstrasse 128, 8008 Zürich, ☎ 01 55 60 40, Telex 56 753

Ing.- und Planungsarbeiten, Ökonomie, Energie

Consultant in Umweltfragen bei UNO / ECE und OECD

Chemin des Bosquets, 1297 Founex



**Bosshard-
Heer
Elisabeth**

24. 3. 1942

Diplom und Dr. phil. II am Botanischen Institut der Uni Zürich; 1 Jahr Postdoc am Medical Center der New York University; seit 1970 Phytopathologe an der EFA Wädenswil

Wissenschaftlicher Adjunkt an der Eidgenössischen Forschungsanstalt Wädenswil

Eidgenössische Forschungsanstalt, 8820 Wädenswil, ☎ 01 780 13 33

Bearbeitung von phytopathologischen Problemen im Obst-, Wein- und Gartenbau, Mittelprüfung

Hintergasse 16, 8640 Rapperswil



**Bosshard
Walter**

13. 12. 1926

Dipl. Forsting. ETH, Dr. sc. tech.

Direktor

Eidgenössische Anstalt für das forstliche Versuchswesen, Zürcherstrasse 111, 8903 Birmensdorf, ☎ 01 737 14 11

Forschung im Bereich der Forstwissenschaften

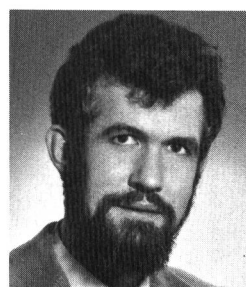

**Bouyer
Yves**

20. 8. 1942

Diplôme ingénieur-chimiste Université de Neuchâtel

Préparation au doctorat

Laboratoire de minéralogie, pétrographie et géochimie, E.-Argand 11, 2000 Neuchâtel 7, ☎ 038 25 64 34

Recherches et travaux sur dynamique du fer dans les eaux karstiques et matière organique y afférente

Petit-Berne 4, 2035 Corcelles



**Bovay
Ernest**

31. 8. 1919

Diplom-Chem. und Dr. natur. Wissen. Uni Lausanne; Chemiker und Adjunkt Eidgenössische Forschungsanstalt für Landwirtschaft Lausanne; heute Direktor Eidgenössische Forschungsanstalt für Agrikulturchemie und Umwelthygiene Liebefeld-Bern

Direktor

Eidgenössische Forschungsanstalt für Agrikulturchemie und Umwelthygiene, Schwarzenburgstrasse 155, 3097 Liebefeld-Bern, ☎ 031 59 83 01

Umwelthygiene in der Landwirtschaft

Eidgenössische Kommission für Lufthygiene, Eidgenössische Giftkommission. Schweizerisches nationales MAB-Komitee der UNESCO. Internationale Kommission zum Schutze des Rheins gegen Verunreinigung. Comité de l'environnement der OCDE. Vorstand SGU, SAGUF usw.



**Bräm
Hans**

23. 2. 1930

Dipl. Chem. (HTL-Winterthur)

Projektleiter, Ass. Abteilungsleitung

Brown, Boveri & Cie. AG, Abt. ZLC, Postfach 85, 5401 Baden, ☎ 056 75 59 11, Telex 52 921

Maschinenfabrik

Schweizerische Arbeitsgemeinschaft für Spektralanalyse (SASP), Instrumentengruppe

Haus 41c, 5648 Fenkrieden



Brandenberger Hans, J.

30. 6. 1921

Erst Sekundarlehrer; 1950 Dr. phil. II (Chemie), Universität Zürich; Forschungstätigkeit in den USA (Harvard, Wisconsin, Pennsylvania) und Bern; 1955-1961 Leiter einer Forschungsgruppe der Nestlé-Laboratorien; seither Gerichtschemiker Zürich; Tit. Prof. für chemische Toxikologie

Leiter der chemischen Abteilung am Gerichtlich-Medizinischen Institut der Universität Zürich

Universität Zürich, Gerichtlich-Medizinisches Institut, Zürichbergstrasse 8, 8032 Zürich, ☎ 01 32 62 41

Forensische Chemie, chemische Toxikologie

Vorstandsmitglied der Schweizerischen Gesellschaft für Instrumentalanalytik und Mikrochemie

Lindenhofrain 8, 8708 Männedorf



Brandenberger Hugo

11. 6. 1917

Wirtschaftswissenschaftliches Studium an der Hochschule St.Gallen, Dr., 16 Jahre Technischer Leiter der Knorr AG Thayngen; seit 15 Jahren Inhaber der Biotta AG, Tägerwilten

Inhaber und Leiter

Biotta AG, Pflanzbergstrasse 8, Postfach 33, 8274 Tägerwilten, ☎ 072 69 15 15

Biologischer Landbau, zusammen mit vielen hundert Bauernbetrieben und Herstellung biologischer Säfte

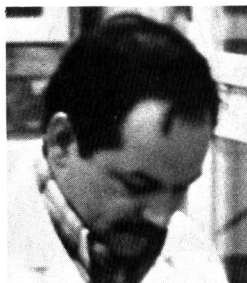

Brändle Roland

9. 7. 1940

Dr. phil. II, Studium an der Universität Zürich von 1960 bis 1967, Botanik, Chemie, Zoologie, Mathematik

Lektor-Oberassistent

Pflanzenphysiologisches Institut der Universität Bern, Altenbergrain 21, 3013 Bern, ☎ 031 42 20 58

Ökophysiologie der Sumpf- und Wasserpflanzen. Phyto-ilmnologische Überwachungsaufgaben

Sennweg 6, 3012 Bern

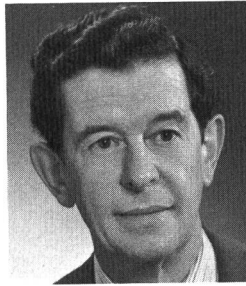

Braun Rudolf

24. 1. 1920

Studium der Naturwissenschaften ETH Zürich, Dr. sc. nat., o. Professor für Abfallwirtschaft ETH Zürich

Chef Abteilung feste Abfallstoffe EAWAG, Dübendorf

Eidgenössische Anstalt für Wasserversorgung, Abwasserreinigung und Gewässerschutz (EAWAG), Überlandstrasse 133, 8600 Dübendorf, ☎ 01 820 81 31

Forschung, Lehre und Beratung auf dem gesamten Gebiet des Gewässerschutzes und der Abfallwirtschaft

Präsident der Schweizerischen Vereinigung für Gewässerschutz und Lufthygiene; Präsident Fédération Europäischer Gewässerschutz FEG; wissenschaftlicher Sekretär der International Solid Wastes and Public Cleansing Association; Mitglied der Eidgenössischen Kommission für die Abfallwirtschaft

Rietstrasse 49, 8103 Unterengstringen

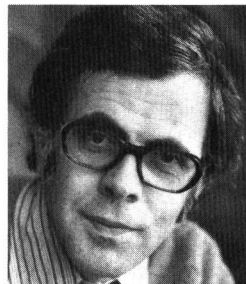

Breitschmid Peter

21. 8. 1929

Kantonsschule Trogen; Höhere Handelsschule Neuenburg; Lehr- und Wanderjahre in England und in den USA

Direktor

Howag AG, In der Güpfl, 5610 Wohlen, ☎ 057 6 32 42, Telex 53 792

Fabrikation von leichten Kunststoffkabeln, Kunststoff-Folien, Netzen und Gittern, eigene Wiederaufbereitung der Kunststoffabfälle (Recycling)

Mitglied der Arbeitsgruppe Umweltschutz der ASKI, Fachjournalistisch tätig, Kommunalpolitiker

Rebbergstrasse 20, 5610 Wohlen

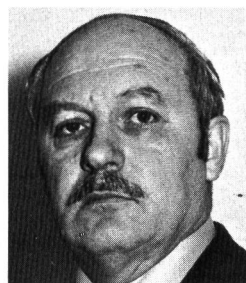

Brem G. R.

14. 5. 1926

Handelsdiplom, Eidg. dipl. l'Treuhänder, Inhaber Treuhandunternehmen, Verleger, Journalist, Prof. Libera Università G. Galilei, Academico Teatino und Mitglied der Akademie für Naturheilkunde sowie des Rinnovamento Medico

Verwaltungsratspräsident und Direktor

Vita Sana SA, Via Polar 11, 6932 Breganzona, ☎ 091 2 32 77

Gesellschaft für biologische Forschung und Medizin, Betrieb von biologischen Kurkliniken, Gesundheitsverlag

Präsident Società svizzera per la salute pubblica, Sektion Tessin, langjähriges Mitglied des Zentralvorstandes Volksgesundheit

Via Maolino 21, 6932 Breganzona

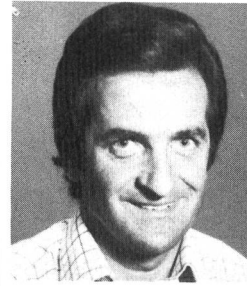

Brizzi Bruno

2. 11. 1933

Metall- und Fassadenbau, Beleuchtungstechnik, Wasseraufbereitungstechnik, Mess- und Regeltechnik

Verkaufsleiter

Schleiffer Technik AG, Louis Schleiffer AG, 8714 Feldbach, ☎ 055 42 22 12, Telex 75 628

Trink-, Bade- und Abwasser, Fassadenbau

Normenkommission für Privatschwimmbäder in der Aqua Suisse

Möhrlistrasse 119, 8006 Zürich

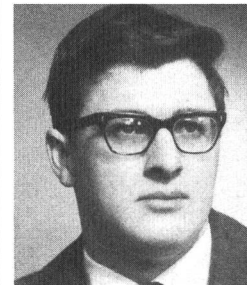

Brog Pierre

28. 3. 1943

Dipl. Physiker ETHL. Berufstätigkeiten: 3 Jahre in technischer Physik, 2 Jahre in Nuklearphysik am EIR, 6 Jahre in Umwelttechnik und spezieller Nukleartechnik

Chef der Gruppe Umwelttechnik und spezielle Nukleartechnik

Motor-Columbus Ingenieurunternehmung AG, Parkstrasse 27, 5401 Baden, ☎ 056 22 11 21, Telex 54 532

Energieversorgung, Energieverteilung, Wasserversorgung, Verkehr und Transport, Entwicklungsplanung, Informatik, Wirtschaftsstudien, Umwelttechnik, Hochbau, Hydrologie

Mitglied der Eidgenössischen Kühlturmkommission, Arbeitsgruppe Meteorologie

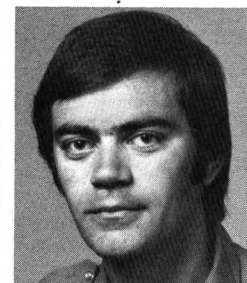

Broggi Mario F.

15. 3. 1945

Studium ETH Zürich Abteilung Forstwirtschaft; dipl. Forstingenieur ETH/SIA

Mitinhhaber eines Büros für Umweltplanung und Waldwirtschaft

Broggi & Wolfinger AG, Heiligkreuz 52, FL-9490 Vaduz, ☎ 075 2 48 19

Beratung und Projektierung für Waldwirtschaft, Naturschutz und Landschaftspflege. Allgemeine Ökologie, Freizeitanlagen, Wildbach- und Lawnenverbauungen

Geschäftsführer Liechtensteinische Gesellschaft für Umweltschutz; Präsident Botanisch-Zoologische Gesellschaft Liechtenstein-Sargans-Werdenberg; Leiter Nationale Agentur der Naturschutz-Informationen des Europarates



**Brombacher
Martin**

21. 5. 1936

Handelsschule, kaufmännischer Lehrabschluss, Praxis in Rechnungswesen, Kostenrechnung, Weiterbildung in Marketing und Verkauf

Geschäftsführer

Institut Bachema, Sonneggstrasse 63, Postfach 250, 8033 Zürich, ☎ 01 47 08 22, Telex 54 934

Mikrobiologische und chemische Untersuchungen von Wasser, Abwasser, Lebensmitteln, kosmetischen und pharmazeutischen Produkten, medizinisch-chemische und mikrobiologische Untersuchungen



**Brüesch
Werner**

1. 7. 1933

Dipl. Architekt ETH; Diplom ETH 1962; Oberassistent am ORL-Institut, wissenschaftlicher Mitarbeiter; Entwurf Stadtplanung Baden; Regionalplanungsverein Bern; Stadtplaner von Grenchen; Leiter Planungsgruppe Delta-Stadt

Stadtplaner von Grenchen

Stadtplanungsamt Grenchen, Schützengasse 9, 2540 Grenchen, ☎ 065 8 89 61

Stadtplanung; Nebenamtlich: Entwurf umweltgerechter Siedlungs- und Stadtstrukturen

Solothurnstrasse 56, 2540 Grenchen

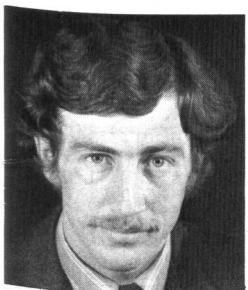

**Brunner
Conrad U.**

18. 6. 1942

Dipl. Arch. ETH Zürich; Master of Architecture University of Pennsylvania USA; Studien in Tokio, Japan

Firmeninhaber

Brunner, Conrad U., Fortunagasse 20, 8001 Zürich, ☎ 01 211 43 13

Planung, Architektur, Sozialplanung, Energieplanung

Mitglied SIA

Neuhaus, 8128 Hinteregg



**Brunner
Eric**

25. 8. 1936

Chemiker; Tätigkeit in Grundlagenforschung, Forschungslabor Lebensmittelindustrie, technische Beratung und Verkauf Lack- und Farbenindustrie

Geschäftsführer

Ikuba AG, Giselihalde 3, Postfach 20, 6000 Luzern 15, ☎ 041 31 11 66

Gewässerschutzmassnahmen im Tanklagerbau usw.

Vorsitzender der Fachgruppe Tankbeschichtungen, Schweizerischer Lack- und Farbenfabrikanten-Verband

Bühlmattstrasse 7, 6045 Meggen



**Brüschweiler
Hans**

11. 8. 1925

Dipl. Ing.-Chem. ETH 1951, Doktorat Universität London 1954, Feldmühle Rorschach 1954-1957, Ciba 1957-1963, EMPA St.Gallen seit 1964

Abteilungsleiter Abt. 213 Fette, Öle, Waschmittel der EMPA St.Gallen

Eidgenössische Materialprüfungs- und Versuchsanstalt für Industrie, Bauwesen und Gewerbe (EMPA), Unterstrasse 11, Postfach 977, 9001 St.Gallen, ☎ 071 20 91 41

Materialprüfung auf den Gebieten Textil, Waschmittel, Leder, Papier, Druck, Verpackung, Werkstoffbiologie. Beurteilung der biologischen Abbaubarkeit von Wasch-, Spül- und Reinigungsmitteln sowie Waschrohstoffen

Technische Kommissionen



**Bücheler
Christian**

1. 1. 1932

4 Jahre Mechanikerlehre, 3 Jahre kaufmännische Lehre

Leiter der Abt. Rolba-Aquamarine

Rolba AG, Bäregasse 29, Postfach, 8039 Zürich, ☎ 01 221 27 50, Telex 54 280

Entwicklung, Fabrikation, Import und Export von Mähbooten für die Gewässerpflege, Kommunal- und Schneeräumfahrzeuge, Filtervliese für Strassen- und Uferbefestigung

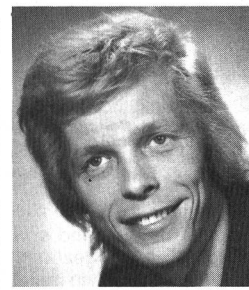

**Bucher
Franz**

10. 2. 1936

Maschinenzeichnerlehre bei Firma Landis & Gyr, Zug; Studium am ATZ; Chef-Techniker bei Firma Spemot, Dulliken; Prokurist bei Ingenieurbüro Müller, Basel; Selbständiges Büro seit 1. 2. 1970

Firmeninhaber

Franz Bucher, Technisches Büro, Neubadstrasse 121, 4054 Basel, ☎ 061 38 99 66

Planung und Verkauf von Schlammmentwässerungsanlagen; Generalvertretung für Zentrifugen der Firma KHD Köln

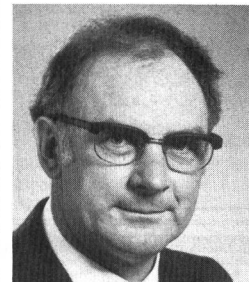

**Bugmann
Eric**

Dr. phil., Geograph, Privatdozent ETH Zürich für Ökologie und Humangeographie

Leiter der Forschungsstelle, Lehrbeauftragter

Forschungsstelle für Wirtschaftsgeographie und Raumplanung der Hochschule St.Gallen, Guisanstrasse 70, 9010 St.Gallen, ☎ 071 25 84 13

Grundlagenforschung Stadt- und Regionalplanung, Umweltqualität und Umweltbelastung

Alpenstrasse 298, 4515 Oberdorf

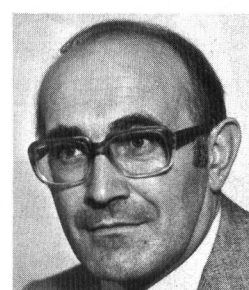

**Bühler
Ernst**

6. 2. 1932

Lehre als Mechaniker; Studium an der ETH, Abteilung Maschinenbau; Abschluss dipl. Ing.

Vizedirektor, Leiter Abteilung Entwicklung und Konstruktion

Elex AG, Forchstrasse 2, 8008 Zürich, ☎ 01 34 11 12, Telex 52 444

Bau von Elektrofilteranlagen

Untere Bruech 117, 8706 Meilen

Die komplexe Umwelt – problematik...

... stellt umfassende Aufgaben. Zumeist bedarf deren dauerhafte Lösung einer Arbeitsgruppe, in der in verschiedenen Bereichen versierte Mitarbeiter zusammenwirken.

Unser Büro besteht seit 1969 und umfasst vier Abteilungen:

- Oekologie und Naturschutz
- Waldwirtschaft
- Landschaftsgestaltung, Erholung und Freizeit
- Bautechnische Fragen

Und wo wird unser Team zu Rate gezogen? Vor allem wohl dort, wo man für anspruchsvolle Probleme nach treffenden Lösungen von kompetenten Fachleuten sucht. Unsere Informationsschrift berichtet regelmässig über die Schwerpunkte unserer Tätigkeit.



BROGGI & WOLFINGER AG
Büro für Umweltplanung
FL-9490 Vaduz
Tel. 075/248 19 - 242 66

Zweigsitz:
A-6841 Mäder/Vorarlberg

Jetzt gibt es sie...

... die leistungsfähige Frässhleuder, die auch Schnee pflügt, wischt, Rasen und Gras mäht. Mit der Perfektion einer Spezialmaschine.

Die KM51 von
AEBI

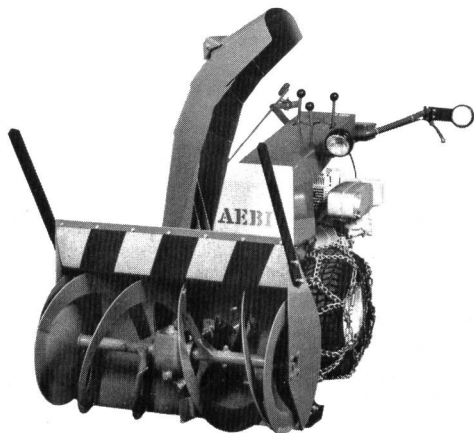

Gutschein für Prospekt und Preisliste der AEBI KM 51 ^{PI}

Adresse: _____

390

Einsenden an Aebi & Co AG, Maschinenfabrik,
3400 Burgdorf, Tel. 034 21 64 21

Der PROMADUR-Einspitz, der Dichte,

die PVC-Anschlussmuffe aus dem PROMADUR-Programm, dem führenden Kanalrohr aus Hart-PVC, übrigens von der IKP* geprüft und empfohlen.



Die PVC-Anschlussmuffe, um eine Kanalleitung aus Hart-PVC fachgerecht und dicht mit der Hauptleitung aus Schleuderbeton zu verbinden.

Der PROMADUR-Einspitz PA-I 1448 ist:

- **dicht**
- **unempfindlich gegen Temperaturwechsel**
- **zähe Verbindung Beton-PVC dank Haftbrücke und Armierung**
- **von der IKP* empfohlen (Attest Nr. 347/1)**
- **Schweizer Patent Nr. 595581**

Der PROMADUR-Einspitz, die folgerichtige Ergänzung eines kompletten, von der IKP* geprüften Kanalrohrprogrammes.

*) Interkommunale Zulassungsprüfstelle

promastic ag

8116 Würenlos · Telefon 056 74 20 22

Verlangen Sie unsere neue Dokumentation!

Name: _____

Adresse: _____

promastic ag 8116 Würenlos

eB

ZERKLEINERN?

Vom weichen Schaumgummi bis zum harten Glas, vom voluminösen Plastic bis zur Kartonboxe, vom zähen Autoreifen bis zum sperrigen Holz

zerkleinern MERCODOR-Maschinen mühelos und kontinuierlich Industrieprodukte und Kehricht

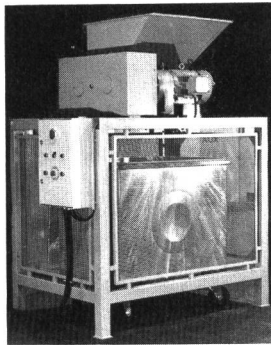

RGUTH+CO 4415 LAUSEN BL
Telefon 061 91 08 80

das gewöhnliche interessiert uns wenig . . .
schwierige abwässer und abgase hingegen sehr . . .

untersuchungen in eigenen laboratorien, verfahrenstechnische entwicklungen, unkonventionelle, wirtschaftliche lösungen, individuell den örtlichen verhältnissen angepasst.

laboratorium dr. rohrer ag, 9470 buchs
telefon 085/6 24 75, telex 74 547

Kehricht muss weg!

Mit der individuellen, platz- und kostensparenden Systemlösung der Abfallbeseitigung von Hunkeler

Eine neue Generation von Selbstpressern!

Mit kontinuierlicher Arbeitsweise



Für grossen Kehrichtanfall. Rationelle Abfuhr durch Absetz- oder Gleitabsetzkipper. Riesige Einfüllöffnung: Bequeme Beschickung von Hand oder mit 240- und 800+ Container. Minimale Installation - nur Steckeranschluss.



Für fortschrittliche Lösungen
HUNKELER AG
Maschinenfabrik/Abt. Pressen
4806 Wikon
Telefon 062 51 93 33



Möchten Sie mehr darüber wissen? Dann schneiden Sie dieses Inserat aus und senden es uns zu (Absender nicht vergessen)

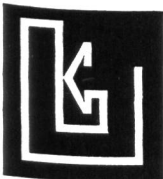

AG FÜR LÄRMSCHUTZ

Ein schweizer Fabrikationsunternehmen bietet Ihnen ein umfassendes Programm zur **Lärm-bekämpfung**

Unser Programm

- Beratung über Lärmschutz in Industrie und Verwaltung
- Schalldämmende und schallschluckende Wände, Türen, Fenster usw.
- Schallabsorbierendes Auskleiden von Räumen
- Schallschutzwände im Elementsystem montiert oder mobil
- Schallisolierung von Heizungs- und Industrieanlagen
- Schalldämpfer jeder Art, für Lüftung, Gase usw.
- Schallschutzkabinen, lärmgeschützte Überwachungsstände
- Schallschutzwände gegen Verkehrslärm

Wir bieten Ihnen die komplette Problemlösung und dazu die Sicherheit, die nur ein Spezialunternehmen wie die AG für Lärmschutz bieten kann.

Demontierbare Schallschutzanlage im Elementbausystem

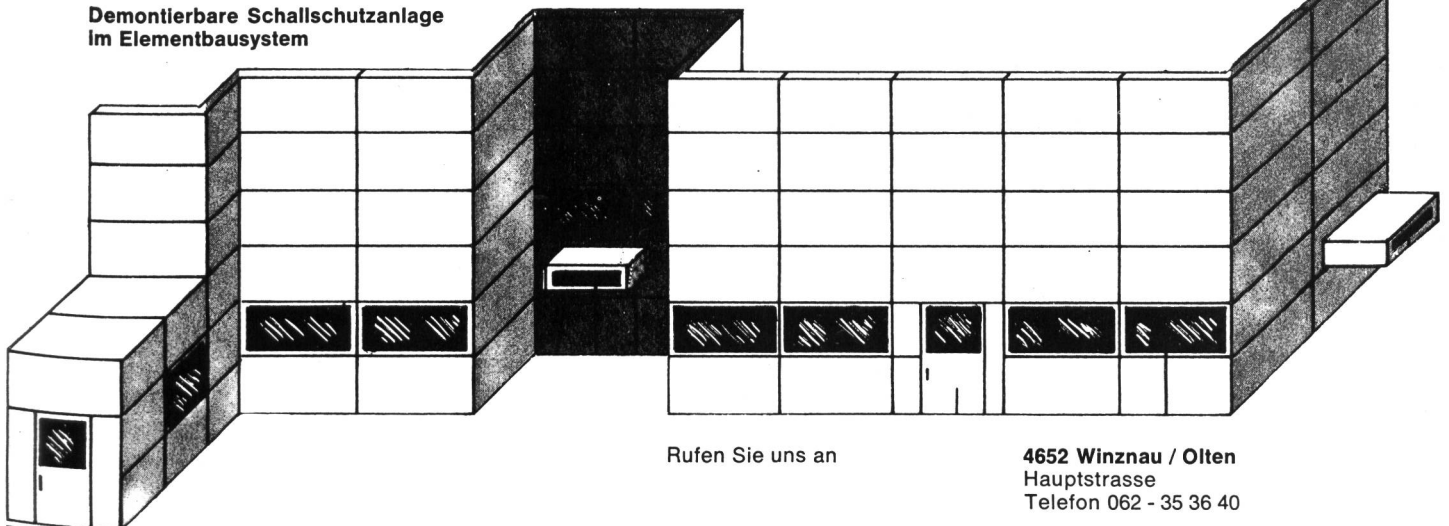

Rufen Sie uns an

4652 Winznau / Olten
Hauptstrasse
Telefon 062 - 35 36 40

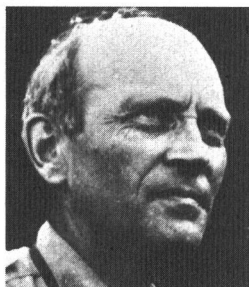

**Burckhardt
Dieter**

8. 5. 1922

Dr. phil. II der Universität Basel
Sekretär

Schweizerischer Bund für Naturschutz, Wartenbergstrasse 22, Postfach 73, 4020 Basel, ☎ 061 42 74 42

Geschäftsführer des SBN, Leiter des Sekretariats
Mitglied der Eidgenössischen beratenden Jagdkommission; Mitglied der wissenschaftlichen Kommission für das Washingtoner Abkommen
Adlerstrasse 12, 4052 Basel

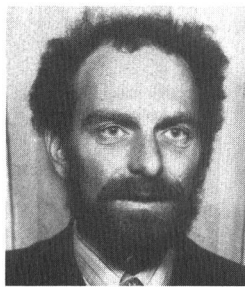

**Burnand
Jacques**

4. 7. 1946

Diplom Naturwiss. ETH, Vertiefung in Pflanzenökologie; Dr. Naturwiss. ETH
Teilhaber

Beratungsgemeinschaft für Umweltfragen, Dreikönigstrasse 49, 8002 Zürich, ☎ 01 202 40 65

Pflanzen-/Siedlungsökologie, ökologische Beratungen, Natur-/Landschaftschutz, Umwelterziehung



**Buzay
Karl**

15. 9. 1930

Dipl. Elektroingenieur Technische Universität Budapest; Nachdiplomstudium 2 Jahre Technische Universität Budapest; in elektrischer Netzrechnung, Stabilität, Regelungen

Vizedirektor, Leiter des Bereichs Technik

Rittmeyer, Franz, AG, Grienbachstrasse, 6300 Zug 2, ☎ 042 33 19 91, Telex 78 831

Apparatebau, Mess-, Steuer- und Regelungsanlagen für die Wasserwirtschaft



**Burger
André**

15. 5. 1920

Licencié ès sciences, Dr; professeur
Directeur du Centre d'hydrogéologie

Université de Neuchâtel, Centre d'hydrogéologie, rue Emile-Argand 11, 2000 Neuchâtel, ☎ 038 25 64 34

Enseignement et recherche sur les eaux souterraines



**Buser
Dieter**

7. 10. 1926

Dipl. Bauingenieur ETH
Professor an der HTL Brugg-Windisch

HTL Brugg-Windisch, 5200 Windisch, ☎ 056 41 63 63

Unterricht an den Abteilungen Tiefbau und Hochbau im Gebiet Siedlungswasserbau

Solothurnerstrasse 51, 4053 Basel

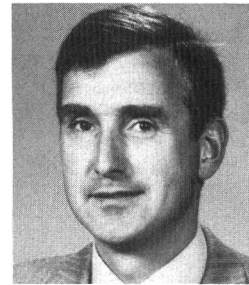

**Calame
Urs**

14. 8. 1938

Dipl. Chem. HTL
Leiter Umweltschutzgruppe

Inventa AG, 7013 Domat/Ems, ☎ 081 36 24 21, Telex 74 378

Engineering-Firma, aktiv auf den Gebieten Chemie, Textil, Food, Holzchemie, Umweltschutz

Caldeira, 7015 Tamins

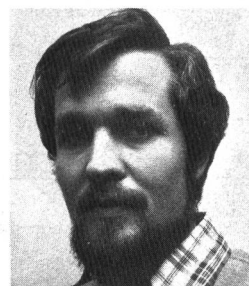

**Burkhard
Hans-Peter**

22. 9. 1948

Jurist
Leiter der Gruppe Umweltschutz- und Langfristplanung

Basler & Hofmann, Forchstrasse 395, Postfach 217, 8029 Zürich, ☎ 01 55 11 22, Telex 58 665

Planungen im Bereich Umweltschutz, Landschaftschutz; Verkehrs-, Orts- und Regionalplanung; Energiewirtschaft

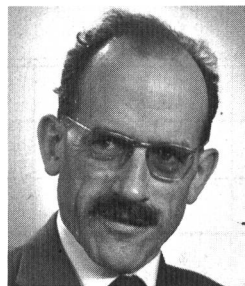

**Buxtorf
Andreas**

21. 10. 1916

Dr. med. vet.; Studium für Veterinärmedizin; Spezialisierung in Toxikologie

Stellvertretender Leiter der Zentralen Funktion «Gesundheits- und Umweltschutz»; Vizedirektor

Ciba-Geigy AG, 4002 Basel, ☎ 061 37 11 11, Telex 62 991

Chemische Industrie
Dürrenbergstrasse 41, 4132 Muttenz

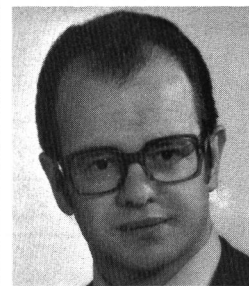

**Camani
Adriano**

8. 3. 1930

Chemiestudium an der ETHZ und Dissertation auf dem Kunststoffgebiet. Dipl. Ing.-chem. ETH, Dr. techn. Wissenschaften

Geschäftsführer

Arbeitsgemeinschaft der Schweizerischen Kunststoffindustrie (ASKI), Nordstrasse 15, 8006 Zürich, ☎ 01 60 36 10

Dachorganisation der Kunststoffindustrie

Mitglied der Eidgenössischen Kommission für Abfallwirtschaft, Mitglied des Exekutivkomitees und der Arbeitsgruppe Umwelt sowie Sekretär der Arbeitsgruppe Verpackungen des europäischen Kunststoffverarbeiterverbandes (Eutraplast), Mitglied des Konsultativkomitees Kunststoffverpackungen der EG

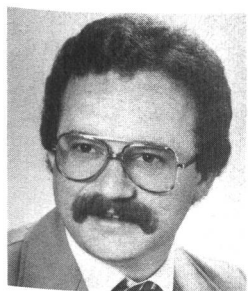

Cellai Roberto

6. 5. 1948

Technische Berufslehre, El.-Ing. HTL Brugg-Windisch

Abteilungsleiter Reinraumtechnik

Lufttechnik + Metallbau AG, Zentralstrasse 74, 5430 Wettingen, ☎ 056 26 31 46, Telex 59 842

Handel und Fabrikation von Luftfiltern, Entstaubungsgeräten und -anlagen, Geruch- und Gasfiltern sowie Reinraumgeräten und -anlagen

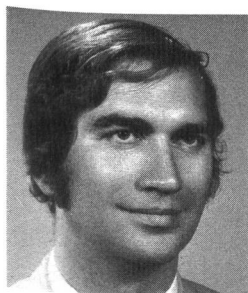

Cey-Bert Gyula Robert

5. 7. 1938

Licence ès sciences commerciales

Directeur de recherches

Institut de Recherches Préférences Alimentaires, 3, rue de la Cité, 1204 Genève, ☎ 022 28 01 44

Recherches de l'orientation des préférences alimentaires, écologie alimentaire

Cologny Parc, 1208 Genève

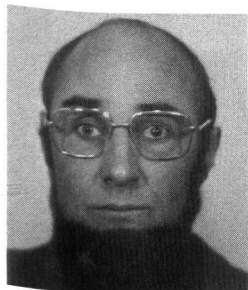

Chiffelle Frédéric

21. 6. 1938

Doctorat ès lettres en géographie (Universités de Strasbourg et de Neuchâtel); professeur ordinaire de géographie humaine à l'Université de Neuchâtel

Professeur ordinaire

Université de Neuchâtel, Faculté des lettres, Séminaire de géographie, 10, Coq-d'Inde, 2000 Neuchâtel, ☎ 038 24 48 80

Enseignement et recherche en géographie humaine et en aménagement du territoire

Membre de la Commission internationale de géographie appliquée

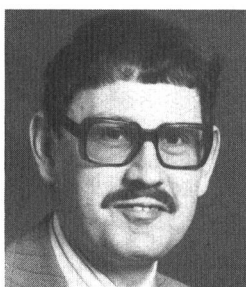

Christen Jürg Ernst

18. 2. 1939

Diplom ETH Kulturingenieur, Ausbildungspraktikant EAWAG, Praxis in verschiedenen Ingenieurbüros

Abteilungsleiter

Emch + Berger Bern AG, Gartenstrasse 1, 3007 Bern, ☎ 031 25 23 23, Telex 32 794

Ingenieurbüro für Hoch- und Tiefbau

SIA-WAKO Arbeitsgruppe thermische Belastung des Grundwassers



Ciotto Angelo

17. 4. 1931

Dr. rer. nat.; dipl. Ing.-Chem.; Studien in Freiburg, Genf, Zürich

Chef der Abteilung Lufthygiene

Amt für technische Anlagen und Lufthygiene des Kantons Zürich, Weinbergstrasse 15/17, 8090 Zürich, ☎ 01 32 96 11

Überwachung der Lufthygiene im Kanton Zürich zwecks Verminderung der Luftverschmutzungsmissionen aus stationären Verbrennungsanlagen, Strassen- und Luftverkehr

Mitglied der kantonalen Lufthygienekommission, Vorsitzender der Kommission Lufthygiene an Strassen



Daniel Raoul

16. 11. 1937

Diplôme d'ingénieur-chimiste, Université de Genève 1965. Doctorat ès sciences chimiques, Université de Genève 1968. Responsable du Centre analytique Société d'assistance technique pour produits Nestlé, 1969-1971

Responsable du laboratoire de chimie analytique générale

Station fédérale de recherches en chimie agricole et sur l'hygiène de l'environnement, Schwarzenburgstrasse 155, 3097 Liebfeld, ☎ 031 59 81 11

Recherches sur l'influence de la pollution de l'environnement sur l'agriculture et de la pollution de l'environnement par l'agriculture

Membre du Comité inter-instituts d'études des techniques analytiques du diagnostic foliaire

Schau felweg 82, 3098 Schliern-Köniz



Darbellay Charly

15. 3. 1943

Studium als Ingenieur-Agronom an der ETHZ 1962-1966

Mitglied der Leitung der Institut d'économie rurale ETHZ

Bureau d'économie régionale EPFZ, 1906 Charrat, ☎ 026 5 42 66

Verantwortlich für Regionalwirtschaft

Beratende Kommission EVD für regionale Wirtschaftsförderung. Ausschuss der Schweizerischen Arbeitsgemeinschaft für die Bergbevölkerung

1906 Charrat



Davaud Eric

9. 11. 1946

Dr ès sciences; géologue

Maître assistant, Institut des sciences de la terre Université Genève

Université de Genève, Institut des sciences de la terre, 13, rue des Maraichers, 1211 Genève 4, ☎ 022 21 93 55

Recherche sur la pollution par les métaux lourds dans les lacs et les rivières. Traitement informatique et statistique

Expert de la Commission Franco-suisse pour la protection des eaux du Léman

1, place de Brunet, 1258 Bardonnex



Delucchi Vittorio

21. 5. 1925

Maturitätszeugnis Typ C (1945); Ing.-Agr. ETH (1945); Dr. sc. tech. ETH (1953)

ordentlicher Professor für Entomologie und Vorstand der Abteilung für Landwirtschaft an der ETH Zürich

ETH, Entomologisches Institut, ETH-Zentrum, 8092 Zürich, ☎ 01 32 62 11

Lehre und Forschung

Mitglied des Schweizerischen FAO-Nationalkomitees

Mitglied des Stiftungsrats der Eidgenössischen Stiftung zur Förderung schweizerischer Volkswirtschaft durch wissenschaftliche Forschung

Ausschussmitglied und Aktuar der International Organization for Biological Control of noxious animals and plants (IOBC)

Redaktor der Mitteilungen der Schweizerischen Entomologischen Gesellschaft (wissenschaftliche Revue)

Mitglied des «Panel of experts of integrated pest control» der Food and Agriculture Organization of the United Nations (FAO, Rom)

Im Langstuck 8, 8044 Zürich

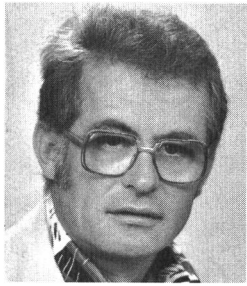

**Desarzens
Jean-Pierre**

30. 4. 1932

Architecte EPFL-SIA

Propriétaire d'un atelier d'architecture

Architecture écobiologique, La Braconne, 1049 Sullens, ☎ 021 91 29 02

Conseils en écobiologie

Président de l'Institut de recherches en écobiologie pour un habitat sain



**Duerst
A. Peter**

21. 12. 1928

Rechtswissenschaftliches Studium. Promotion zum Dr. iur. der Universität Bern, 1955

Vizedirektor

Eidgenössisches Amt für Umweltschutz, Schwarztorstrasse 53, 3003 Bern, ☎ 031 61 93 03

Umwelt- und Gewässerschutz auf Bundesebene

Innere Ringstrasse 8, 3600 Thun



**Eichenberger
Reinhard**

9. 1. 1945

Masch.-Ing. HTL

Abteilungsleiter Tiefbau und Sachbearbeiter Gewässerschutz

Sarna Kunststoff AG, Postfach 12, 6060 Sarnen, ☎ 041 66 01 11, Telex 78 399

Herstellung von Kunststoff-Dichtungsbahnen für Hoch- und Tiefbau; Erarbeiten von Leckerkennungs- und Rückhaltsystemen im Tankanlagenbau; Beckenabdichtungen, Deponieabdichtungen



**Diener
Werner**

15. 9. 1931

Lehre als Maschinenzeichner; Technikum Winterthur Abteilung Maschinenbau

Vizedirektor

Elex AG, Forchstrasse 2, 8008 Zürich, ☎ 01 34 11 12, Telex 52 444

Bau von Elektrofiltern

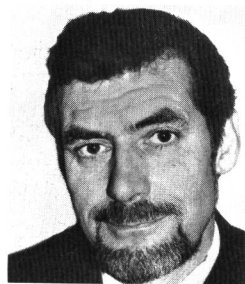

**Egger
Kurt
Walter**

3. 8. 1933

Dr. phil. nat./Chemiker; langjährige Forschungstätigkeit im Bereich der Physikochemie, der thermochemischen Kinetik und Reaktionsmechanismen. Über 100 wissenschaftliche Beiträge in Fachzeitschriften

Leiter des Amtes, Beauftragter des Gemeinderates für Fragen des Umweltschutzes

Amt für Umweltschutz und Lebensmittelkontrolle, Brunngrasse 30, Postfach 3008, 3000 Bern 7, ☎ 031 64 63 06

Behandlung von Klagen, Baugesuchen, Gutachten, Immissions- und Emissionskontrollen und Messungen im Bereiche des Umweltschutzes (Lärm, Luft, besondere Aufgaben), Lebensmittelkontrolle. Städtisches Laboratorium

Mitglied verschiedener kommunaler und kantonaler Fachkommissionen im Bereiche des Umweltschutzes. Präsident der städtischen Kommissionen für Lufthygiene und Abfallentsorgung



**Eller
Benno M.**

16. 6. 1936

Dipl. Elektro-Ing. ETH. Dr. phil. II (Pflanzenphysiologie)

Oberassistent, Leiter der ökophysiologischen Arbeitsgruppe

Universität Zürich, Institut für Pflanzenbiologie, Zollikerstrasse 107, 8008 Zürich, ☎ 01 47 32 74

Lehre und Forschung

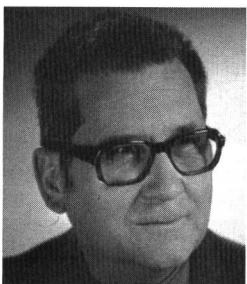

**Disteli
Max**

15. 6. 1921

Fachlehrerdiplom für Naturwissenschaften der ETHZ; Doktordiplom für Naturwissenschaften Dr. sc. nat. ETH auf dem Gebiete der Geographie (1954). Zuerst Lehrer. Seit 1965 im Staatsdienst

Fachbeamter für Landschaftsschutz. Chef Sektion Natur und Landschaft der Abteilung Raumplanung

Baudepartement des Kantons Aargau, Abteilung Raumplanung, Laurententorgasse 11, 5000 Aarau, ☎ 064 21 15 70

General-Guisan-Strasse 31, 5000 Aarau

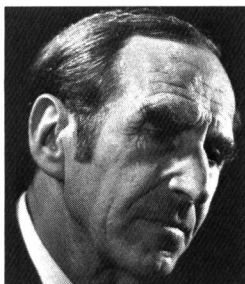

**Egli
Emil**

24. 7. 1905

Kantonsschule Winterthur. Universitäten Zürich und Genf. Dr. phil. II

a. Professor an der Töcherschule Zürich. Lehraufträge an ETH und Uni Zürich

Naturschutzrat

Hochstrasse 49, 8044 Zürich



**Elsasser
Beatrix A.**

14. 8. 1944

Diplom als Naturwissenschaftlerin, Hauptfach Geographie mit Geologie; Dr. phil. II, beides Universität Zürich. Bis 1972 Mittelschullehrerin, seit 1972 Geographisches Büro Dr. B. Elsasser, Oberrieden

Inhaberin
Geographisches Büro Dr. Beatrix Elsasser, Bruggstrasse 28, 8942 Oberrieden, ☎ 01 720 64 89

Bearbeitung von geographischen Problemen in der Raumplanung, Bevölkerungsfragen; Erstellung von geographischem Lehrmaterial

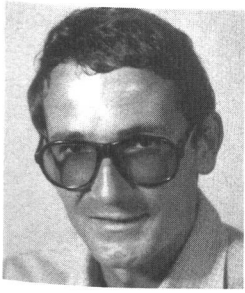

**Elsasser
Hans**

11. 9. 1943

Geographiestudium; Dr. phil. II; wissenschaftlicher Mitarbeiter ORL-Institut; Habilitation Universität Zürich

ORL-Institut: Sektionschef; Geographisches Institut Universität Zürich: Privatdozent

ORL-Institut ETHZ, Höggerberg, 8093 Zürich, ☎ 01 57 59 80 (int. 2995)

Raumforschung, Umweltforschung

Sekretär der Geographischen Kommission der SNG; Vorstandsmitglied der Schweizerischen Gesellschaft für angewandte Geographie

Bruggstrasse 28, 8942 Oberrieden

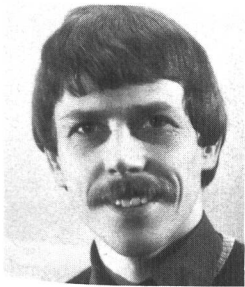

**Erni
Andreas**

13. 8. 1946

Dipl. Arch. ETH/SIA; 4 Jahre Praxis in Raumplanung und Landschaftsschutz bei Basler & Hofmann; 1 Jahr Forschungsaufenthalt in Japan, 1 Jahr USA

Architekt/Planer

Basler & Hofmann, Forchstrasse 395, Postfach 217, 8029 Zürich, ☎ 01 55 11 22, Telex 58 665

Planungen im Bereich Umweltschutz, Landschaftsschutz; Verkehrs-, Orts- und Regionalplanung; Energiewirtschaft

Leimhalden, 8133 Esslingen



**Fässler
Edwin
Eduard**

28. 8. 1931

Mechanikerlehre, Handelsschule, Technikum

Geschäftsführer

Intravend AG, Bachmattstrasse 53, 8048 Zürich, ☎ 01 62 88 22, Telex 54 289

Entwicklung, Fabrikation, Import und Export von Maschinen für Umweltschutz und Rationalisierung

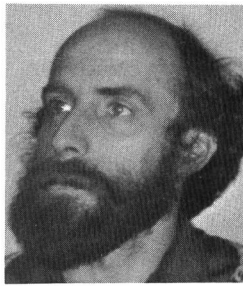

**Favarger
Pierre-Yves**

10. 3. 1942

Ingénieur-chimiste; Dr ès sciences chimiques (biochimie); certificat en chimie analytique de l'environnement

Maître-assistant FNRS (chimiste)

Université de Genève, Laboratoire de Limnogéologie, 10, route de Suisse, 1290 Versoix, ☎ 022 55 48 25

Responsable du laboratoire, développement de nouvelles méthodes de dosage (traces, métaux lourds, nutriments)

40, chemin Jacques-Ormond, 1256 Troinex



**Fernex
Michel**

2. 4. 1929

Licence zoologie Genève; Dr en médecine; Privatdocent médecine interne et médecine tropicale, Faculté de Médecine, Bâle

Recherche chimiothérapie Hoffmann-La Roche, Bâle, fondé de pouvoir

Hoffmann-La Roche, Grenzacherstrasse 124, 4002 Basel, ☎ 061 27 37 34

Recherche clinique

Secrétaire de la Société suisse de médecine tropicale et parasitologie; président du Comité des sciences de la nature, Mulhouse

68480 Biedezthal, France



**Ferrini
Bruno G.**

31. 7. 1938

1959–1963 Abteilung IV ETH Zürich; 1964–1966 Doktorand bei Prof. Zollinger ETHZ; 1970–1971 Toxikologie Universität Pavia; Dr. sc. tech. dipl. ing. chem. ETH

Inhaber und Koordination

SOS Labor, Winterthurerstrasse 28, Postfach 2011, 8033 Zürich 6, ☎ 01 28 37 37, Telex 59 694

Instrumentelle Analytik für Umwelttoxikologie Klinische Toxikologie und Pharmakologie

Vorstand Tessiner Verband für Umweltschutz; Mitglied Tessiner kantonale Fachkommission Lärmbekämpfung

Salita dei Frati 3A, 6900 Lugano



**Feser
Paul L.**

17. 5. 1934

Maturität, Sekundarlehrerdiplom; Lizentiat phil. I; einige Jahre als freier Journalist tätig; seit 1968 beim Eidgenössischen Departement des Innern als wissenschaftlicher Adjunkt

Leiter des Dienstes für Kulturgüterschutz

Eidgenössisches Amt für kulturelle Angelegenheiten (AKA), Thunstrasse 20, 3000 Bern 6, ☎ 031 61 92 65

Kulturpflege (übergeordnet: das Eidgenössische Departement des Innern)

Departementsvertreter im Stiftungsrat der Schweizerischen Stiftung für Landschaftsschutz und Landschaftspflege; Vorstandsmitglied des Solothurnischen Naturschutzverbandes; Aktuar des Rheinaubundes

Amanz-Gressly-Strasse 8, 4500 Solothurn

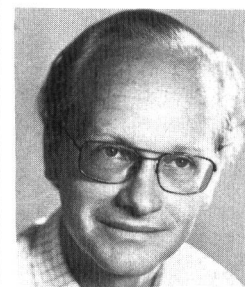

**Fingerhuth
Carl**

14. 3. 1936

Dipl. Arch. ETH

Mitinhaber

Fingerhuth und Partner, Büro für Raumplanung AG, Feldeggstrasse 80, 8008 Zürich, ☎ 01 47 81 83, Raumplanung, Entwicklungsplanung

BSA, BSP, ROREP, SIA, SWB

Feldeggstrasse 80, 8008 Zürich, Telex 59 039



**Fink
Paul**

10. 5. 1926

Studium an der ETH, Abteilung Chemie, Abschluss als Dr. sc. tech./dipl. Ing.-Chem. Chemiker an der EMPA auf Textil- und Waschmittelgebiet, Leiter der Abteilung Papier und Verpackung, seit 1968 Direktor der EMPA SG und seit 1969 a. o. Professor für Technologie an der HSG

Direktor der EMPA St.Gallen

EMPA, Eidgenössische Materialprüfungs- und Versuchsanstalt für Industrie, Bauwesen und Gewerbe, Unterstrasse 11, Postfach 977, 9001 St.Gallen, ☎ 071 20 91 41

Materialprüfung auf den Gebieten Textil, Waschmittel, Leder, Papier, Druck, Verpackung, Werkstoffbiologie

Obmann des SNV-Fachbereichs «Interdisziplinärer Normenbereich» / Mitarbeiter in zahlreichen nationalen und internationalen Technischen und Normenkommissionen, Vizepräsident der Internationalen Gesellschaft für Warenkunde und Technologie

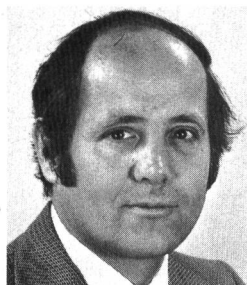

**Fischer
Roland**

30. 11. 1933

Technikum Winterthur (CH), Mech. Engineering Master's Degree Management Engineering Newark College of Eng. (USA); Prof. Eng. Licence, Pennsylvania (USA)

Direktor und Leiter der Konzerngruppe Verfahrenstechnik

Luwa AG, Anemonenstrasse 40, 8047 Zürich, ☎ 01 52 13 00, Telex 52 268

Verfahrenstechnik, Umwelttechnik, Lufttechnik, Textillufttechnik

Mitglied SIA, Abteilung Verfahrenstechnik

Sonnenbergstrasse 32, 8102 Oberengstringen



**Flückiger
Walter**

8. 1. 1942

Dr. phil. II 1973

Universität Basel, Botanisches Institut, Schönbeinstrasse 6, 4056 Basel, ☎ 061 25 69 15

Lehre und Forschung auf dem Gebiete des Einflusses von Luftverunreinigungen und allgemeinen verkehrsbedingten Umweltbelastungen auf Pflanzen

4124 Schönenbuch

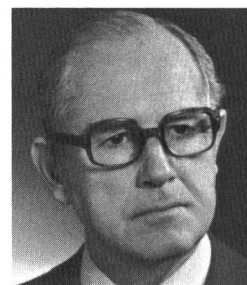

**Frauenfelder
Alfred**

4. 1. 1915

Lehre als Feinmechaniker in Metallarbeiterschule Winterthur. Anschliessend Technikum Winterthur; Abschluss Ing. HTL

Technischer Direktor

Elex AG, Forchstrasse 2, 8032 Zürich, ☎ 01 34 11 12, Telex 52 444

Projektierung und Bau von Elektrofilteranlagen
8125 Zollikerberg

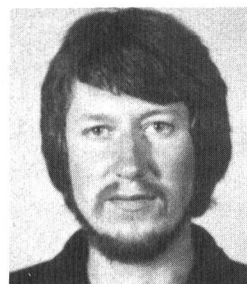

**Fischlin
Andreas**

2. 12. 1949

Dipl. Natw. ETH (Fachrichtung Biologie/Ökologie); Nachdiplomstudium in Automatik ETH

Assistent, wissenschaftlicher Mitarbeiter, Systemanalyse ökologischer Systeme

Entomologisches Institut ETHZ, Clausiusstrasse 21, ETH-Zentrum, 8092 Zürich, ☎ 01 32 62 11

Populationsdynamik von Insekten, Systemanalyse von Schadinsekten, Bodenbiologie, Insekt-Wirtspflanzenrelationen

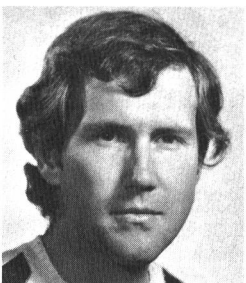

**Flühler
Johannes**

4. 12. 1941

Dipl. Forsting. ETH/SIA, Dr. sc. techn. (Bodenphysik) ETH; Soil Physicist, University of California

Leiter der Gruppe Biophysik an der Eidgenössischen Anstalt für das forstliche Versuchswesen seit September 1976

Eidgenössische Anstalt für das forstliche Versuchswesen, 8903 Birmensdorf, ☎ 01 737 14 11

Forstliche Forschung und Beratung

Zürichbergstrasse 46, 8044 Zürich

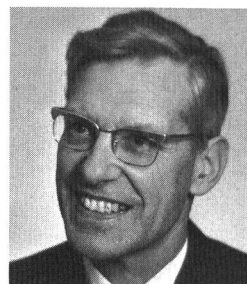

**Frei
Erwin**

12. 9. 1914

Dipl. Ing. agr. ETH; Dr. sc. techn. ETH; Prof. Universität Bern

Abteilungsleiter Eidgenössische Forschungsanstalt für landwirtschaftlichen Pflanzenbau, Reckenholz

Eidgenössische Forschungsanstalt für landwirtschaftlichen Pflanzenbau Zürich-Reckenholz, Reckenholzstrasse 191, 8046 Zürich, ☎ 01 57 88 00

Bodenbelastbarkeit, Agrarpedologie

Felsenrainstrasse 80, 8052 Zürich



**Flückiger
Heidi**

21. 3. 1940

Dr. phil. II 1974

Labor für angewandte Pflanzenbiologie und Ökologie, 4124 Schönenbuch

Forschung auf dem Gebiete des Einflusses von Luftverunreinigungen und allgemeiner Umweltbelastungen auf Pflanzen; Auftragsforschung

4124 Schönenbuch



**Föhn
Paul M. B.**

16. 12. 1940

Dipl. Natw. ETH; Diplom ETH (Geophysik) 1965; Dissertation ETH 1970 über Sachgebiet Geophysikalische Methoden in Firnschnee (Aletschgletscher); Dr. sc. nat. ETH, Bearbeitung von Massen- und Wärmebilanzproblemen von Schnee und Eis in Kanada, 1970-1972, beim Departement of the Environment, Ottawa; seit 1972 beim Eidgenössischen Institut für Schnee- und Lawinenforschung Weissfluhjoch

Sektionschef der Sektion Wetter, Schneedecke, Lawinen

Eidgenössisches Institut für Schnee- und Lawinenforschung, 7260 Weissfluhjoch-Davos, ☎ 083 5 32 64, Telex 74 309

Forschung und Beratung in Schnee- und Lawinenproblemen (Lawinenwarnung, Schneedeckeneinflüsse, Lawinenverbau, Lawinenzonenplanung)

Mitglied der International Glaciological Society; Mitglied der Gesellschaft für Geophysik der SNG; Aktuar der Schweizerischen Hydrologischen Kommission

Börtjistrasse 23, 7260 Davos Dorf

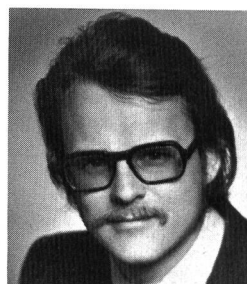

**Frey
Bruno S.**

4. 5. 1941

Lic. rer. pol., Dr. rer. pol. und Habilitation in Nationalökonomie an der Universität Basel. Universitätsprofessor

Ordentlicher Professor an der Universität Zürich und ausserordentlicher Professor an der Universität Basel

Universität Zürich, Institut für Empirische Wirtschaftsforschung, Forchstrasse 145, 8032 Zürich, ☎ 01 55 43 70



Frey René L.

9. 3. 1939

Studium der Nationalökonomie; 1963 lic. rer. pol.; 1964 Dr. rer. pol.; 1968 Habilitation

Ordinarius für Nationalökonomie an der Universität Basel (seit 1970)

Institut für Sozialwissenschaften der Universität Basel, Petersgraben 29, 4051 Basel, ☎ 061 25 26 05

Lehre und Forschung auf den Gebieten Wirtschaftspolitik, Finanzwissenschaft, Regionalökonomie

Vorstandsmitglied Regio Basiliensis; Schweizerische Verkehrswissenschaftliche Gesellschaft

Gellertstrasse 7, 4052 Basel



Fricker Gertrud

8. 8. 1913

Gymnasium, Soz. Schule Genf; Fürsorgerin Spital, TB-Fürsorge, Hausfrau, Konsumenteninformation (inkl. Umwelt)

Redaktorin Zeitschrift «prüf mit»

Konsumentinnenforum der deutschen Schweiz und des Kantons Tessin, Rämistrasse 39, Postfach 251, 8024 Zürich, ☎ 01 32 57 70

Konsumenteninformation, -beratung, -vertretung
Vorstandsmitglied Konsumentinnenforum; Eidgenössische Abfallwirtschaftskommission (für SKB); Eidgenössische Kommission für Konsumentenfragen

Wasserfluhweg 10, 5000 Aarau



Fritzsche Robert

15. 6. 1919

Studium an der ETH Zürich, Diplom als Ing.-Agr. Nachdiplomstudium und Promotionsarbeit in Physiologie und Biochemie, Dr. sc. techn. ETH, Wissenschaftlicher Mitarbeiter an der Forschungsanstalt Wädenswil für Physiologie der Kulturpflanzen, Immissionschäden durch Industrie. 1961 Direktor der Forschungsanstalt Wädenswil, Professor an der ETH Zürich

Direktor

Eidgenössische Forschungsanstalt für Obst-, Wein- und Gartenbau Wädenswil, 8820 Wädenswil, ☎ 01 75 13 33, ab 21. 4. 1977: 01 780 13 33

Grundlagenforschung in Produktionsfragen, Pflanzenschutzfragen, Umweltschutz, Einsatz von Pflanzenschutzmitteln, Handelsdünger usw.

Präsident der Schweizerischen Kommission für Bestrahlung von Lebensmitteln, Klärschlamm, Abwasser usw. mit ionisierenden Strahlen, Experte in verschiedenen nationalen und internationalen Kommissionen, Council-Member im JSHS usw.

Gerberackerweg 22, 8820 Wädenswil

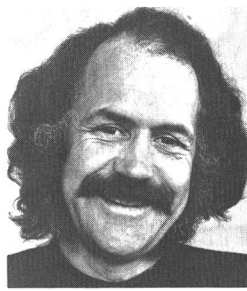

Fröhlich Claus

10. 10. 1936

Physikstudium an der ETHZ, (Dissertation Dr. sc. nat.) am Laboratorium für Festkörperphysik ETHZ, seit 1969 am Physikalisch-Meteorologischen Observatorium Davos auf dem Gebiet der Wechselwirkung der Sonnenstrahlung mit der Atmosphäre im allgemeinen und mit Aerosolen im speziellen und Entwickeln von Methoden und Messinstrumenten dafür

Direktor

Weltstrahlungszentrum Physikalisch-Meteorologisches Observatorium, Postfach 173, 7260 Davos Dorf, ☎ 083 5 21 31, Telex 74 732

Internationales Eichinstitut für meteorologische Strahlungsmessung; Forschung auf dem Gebiet der Diagnostik der Atmosphäre und Strahlungsmessung

Chairman WMO-CIMO WG on Radiation Measurement Systems; Mitglied International Radiation Commission IAMAP; WMO-Experte für Lufttrübungsfragen für Background Air Pollution Studies der WMO/UNEP

Murastrasse 73, 7250 Klosters



Furrer Otto J.

5. 6. 1924

Dipl. Ing. agr. ETH; Dr. sc. techn.; Spezialisierung: Tierernährung, ab 1961 Boden, Umweltprobleme

Chef der Sektion Boden

Eidgenössische Forschungsanstalt für Agrilurchemie und Umwelthygiene, 3097 Liebefeld-Bern, ☎ 031 53 00 37

Bearbeitung von Umweltschutzproblemen im Zusammenhang mit der Landwirtschaft

Postfach 73, 3097 Liebefeld

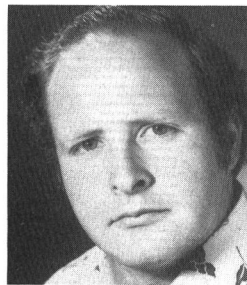

Galli Gianmario

28. 5. 1945

Dipl. El. Ing. ETH

Systemanalytiker

BMP Dr. Pelli & Co., Splügenstrasse 3, 8027 Zürich, ☎ 01 202 21 22

Systemanalyse von Infrastrukturen, wissenschaftliche Computerberechnungen, Umweltschutzfragen

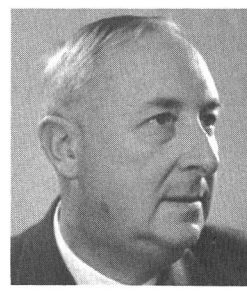

Gasser Adolf

25. 11. 1903

Dr. phil.; 1928–1969 Geschichtslehrer am Humanistischen Gymnasium Basel; seit 1937 Dozent für Geschichte, Universität Basel; 1953–1968 Mitglied des Grossen Rates BS

Seit 1950 a. o. Professor Universität Basel

Basler Arbeitsgemeinschaft zum Schutz von Natur und Umwelt, BASNU, 4001 Basel, ☎ 061 34 64 20

BASNU = politischer Kampfverband und Koordinationsstelle von 30 natur- und heimatverbundenen Vereinen

Präsident der Basler Arbeitsgemeinschaft zum Schutz von Natur und Umwelt (BASNU)

Marignanostrasse 25, 4059 Basel



Gaughofer Johannes

13. 2. 1946

Chemiestudium an Universität Wien; Kansas University, Lawrence Ks. USA; Wayne State University, Detroit Mi. USA; 1972 Dr. phil. (Ph. D., P-chem). Seit 1972 EMPA St. Gallen

Sektionschef

EMPA, Eidgenössische Materialprüfungs- und Versuchsanstalt, Unterstrasse 11, 9001 St. Gallen, ☎ 071 20 91 41

Materialprüfung und Forschung

Mitglied Internationale Gerbereiabfall-Kommission; Technische Kommission Verband Schweizerischer Gerbereien usw.

Myrtenstrasse 3, 9010 St. Gallen

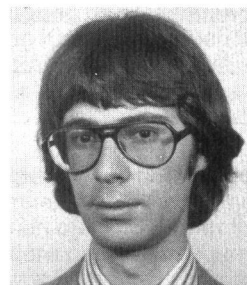

Gehrig Robert

9. 10. 1948

Dipl. Chem. ETH, Dr. sc. techn.

Chemiker

EMPA, Überlandstrasse 129, 8600 Dübendorf, ☎ 01 802 81 31, Telex 53 817

Luftfremdstoffe, Feuerungen

Flüsse der Schweiz

aus dem Verlag Vogt-Schild AG Solothurn



René Monteil

Die Aare

Eine Augenweide für
Flusswanderer und Wasserfahrer.
Zweite, überarbeitete Auflage.
252 Seiten, davon 172 Seiten
Fotos schwarzweiss und mehrfarbig.
Leinen, Fr. 69.–



René Neuenschwander (Text)
Walther Stauffer (Fotos)

Die Emme

Der erste und einzige grosse Bildband,
der den Lauf der Emme so
ausführlich beschreibt und dokumentiert.
240 Seiten, davon 132 Seiten Fotos
schwarzweiss und mehrfarbig.
Leinen, Fr. 64.–

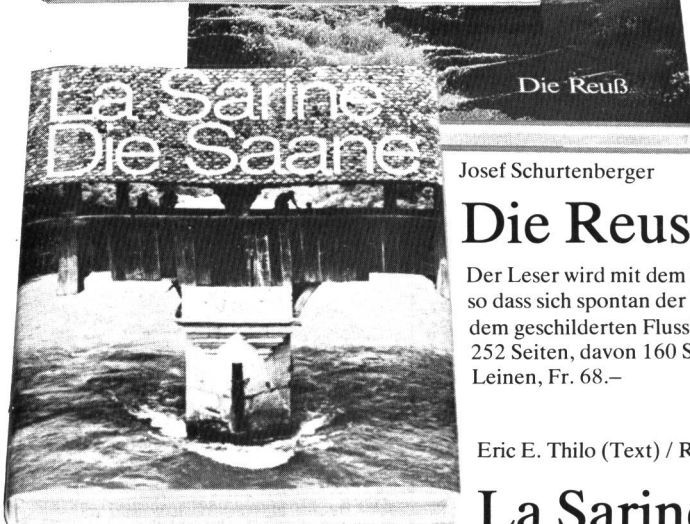

Josef Schurtenberger

Die Reuss

Der Leser wird mit dem Reusslauf bekannt gemacht,
so dass sich spontan der Wunsch äussert,
dem geschilderten Flusslauf entlang zu wandern.
252 Seiten, davon 160 Seiten Fotos schwarzweiss und mehrfarbig.
Leinen, Fr. 68.–

Eric E. Thilo (Text) / René Bersier (Fotos)

La Sarine/Die Saane

Der vierte und neuste Band in der Reihe «Flüsse der Schweiz». Der Band ist zweisprachig, deutsch und französisch.
248 Seiten, davon 147 Seiten Fotos schwarzweiss und mehrfarbig. Leinen, Fr. 69.–

Bücher-Bestellschein

Wir bestellen aus der Flussbücher-Reihe folgende Titel:

Adresse:

Unterschrift:

Bitte einsenden an: Jede Buchhandlung oder direkt an den Verlag Vogt-Schild AG, 4501 Solothurn 1

168

Vielseitigkeit

ist eine unserer Stärken

Nicht für jede Wasserbehandlung werden die gleichen Chemikalien benötigt.

Ausser den klassischen Phosphatfällmitteln SEDIFOS und UTOPUR liefern wir bei Bedarf auch Eisen-II-sulfat, Flockungshilfsmittel, Aktivkohle, Neutralisations-, Desinfektions- und Enthärtungsmittel.

Wir führen (fast) alle Wasserchemikalien in unserem Sortiment und können Ihnen deshalb situationsgerechte Lösungen für Ihre Probleme anbieten.

Chemische Fabrik Uetikon
8707 Uetikon
am Zürichsee
Telefon 01-922 11 41
Telex 76575 chemu ch



UETIKON

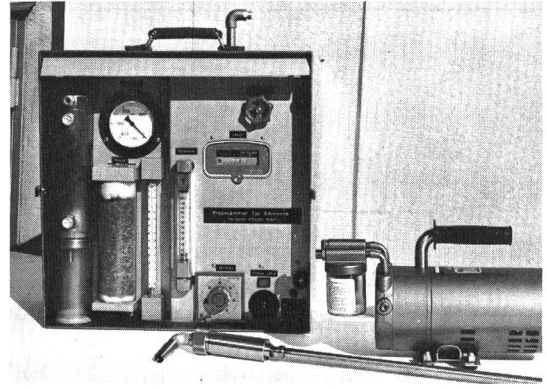

Staubmessgerät Typ EMISSIONEN

Quantitative Staubgehaltsbestimmung von Industriefeuerungen, Müllverbrennungsanlagen sowie anderen Staub und Rauch erzeugenden Anlagen.

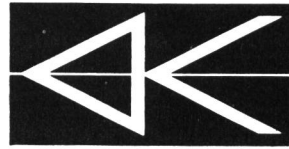

KONETH
CH-Bülach
01 96 88 11

Ab 21. November 1978

01 860 38 11



KETOL AG

Dr. Alfred Muhr
8157 DIELSDORF
Telefon 01 853 19 71
Telex 59 433 ch

Wir befassen uns seit mehr als 20 Jahren mit vielseitigen Hygieneproblemen, wie **Reinigung und Desinfektion** z. B. von Klärschlammbehältern, Rohrleitungen usw.



Hygienesdienstleistungen
z. B. Sanierungsmassnahmen bei Infektionen durch **Salmonellen** und andere pathogene Keime



Ungezieferbekämpfungen
entweder als Dienstleistung durch unsere Abt. Insecta-Service oder durch Belieferung mit unsern bewährten Bekämpfungsmitteln inklusive genauer Anwendungsberatung, z. B. **Rattenbekämpfung** in Kanalisationen, Kehrtrichtgruben, Kläranlagen, in ganzen Gemeinden usw.



**Gehring
Rudolf**

7. 10. 1929

Dipl. Chemiker

Technisch-kommerzieller Berater

Schweizerische Sodafabrik, Bärengasse 29, 8022 Zürich, ☎ 01 23 76 55, ab 8. 6. 1977 01 211 03 30, Telex 52 513

Produktion und Verkauf von chemischen Basisprodukten. Verkauf importierter Produkte der Solvay-Gruppe



**Geiger
Willi**

27. 2. 1924

Dr. rer. publ. Von 1955 bis 1972 Professor für öffentliches Recht an der Hochschule St.Gallen, von 1970 bis 1972 deren Rektor. Seit 1. Juli 1972 im Amt als Mitglied des Regierungsrats des Kantons St.Gallen

Vorsteher des Baudepartements des Kantons St.Gallen

Baudepartement des Kantons St.Gallen, Lämmlibrunnenstrasse 54, 9001 St.Gallen, ☎ 071 21 30 00

Unter anderem zuständig für Gewässerschutz, Kehrrichtprobleme, Energiewirtschaft, Raumplanung, Landschaftsschutz

Präsident der Eidgenössischen Kommission für Abfallwirtschaft (dem Eidgenössischen Departement des Innern zugeordnet)

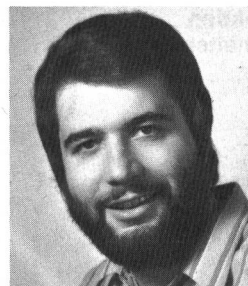

**Ghelfi
Giovanni**

26. 3. 1948

Ingenieur HTL

Geschäftsleiter

Ghelfi AG, Steigstrasse 2, 8610 Uster, ☎ 01 87 67 87, Telex 56 553

Projektierung, Planung und Bau von Verbrennungsanlagen für industrielle Abfallstoffe



**Gilgen
Kurt**

7. 10. 1947

Dipl. Kult.-Ing. ETH

Projektleiter

Planpartner AG, Alte Schiffländi, 6204 Sempach, ☎ 041 99 10 88

Orts- und Regionalplanung; Lärmschutz-, Landschaftsplanung. Im Rahmen der Ortsplanung: Infrastrukturaufgaben wie auch Energie- und Abfallfragen

Seesatz, 6203 Sempach-Station

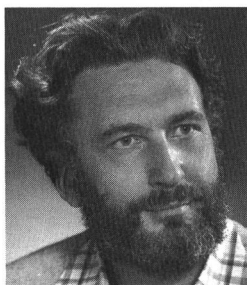

**Ginsburg
Theo**

24. 10. 1926

Physikstudium ETH Zürich 1947-1952; Habilitation ETH Zürich 1963; Forschungsdirektor Meteorologische Zentralanstalt 1970-1972. Privatdozent, Dr. sc. nat.

Dozent ETH Zürich

ETH Zürich, Geographisches Institut, Sonneggstrasse 5, 8092 Zürich, ☎ 01 32 62 11

Lehre und Forschung

Vizepräsident Schweizerische Energiestiftung; Präsident Schweizerische Arbeitsgemeinschaft für Bevölkerungsfragen

Meierwis 31, 8606 Greifensee

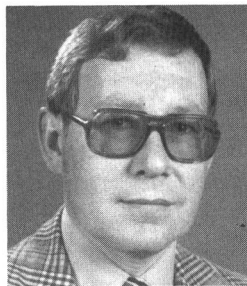

**Glogg
Peter**

29. 8. 1941

Laborant; dipl. Chem. HTL, Winterthur; Leiter der Abteilung Lufthygiene des Gesundheitsinspektorates der Stadt Zürich

Technischer Beamter

Kantonales Arbeitsinspektorat, Nansenstrasse 16, 8090 Zürich, ☎ 01 48 62 00

Vollzug des Arbeitsgesetzes, Umgebungsschutz bei Industrie und Gewerbe

Vorstandsmitglied des Cercle' Air

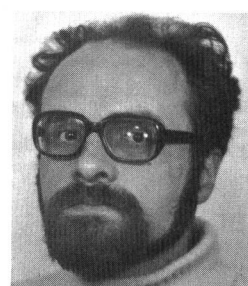

**Gmür
Albert M.**

20. 7. 1945

Landschaftsarchitekt HTL; Absolvent Ingenieurschule Rapperswil Abteilung Grünplanung

Seleger Grünplanung, Rieterstrasse 15, 8002 Zürich, ☎ 01 202 83 70

Natur- und Landschaftsschutz; Bearbeitung von landschaftsplanerischen und -gestalterischen Problemen

SBN-Delegierter Zürich, STV-UTE und STV-FAB (Vorstand RG Zürich)

Reginastrasse 2, 8038 Zürich



**Göbel
Wilfried**

17. 12. 1936

Studium und Abschluss als Dipl.-Bauingenieur bis 1962. Anschliessend: Statiker und Konstrukteur für Fertigteilbetonbauten. Tätigkeit im Thurgauischen Amt für Umweltschutz und Wasserwirtschaft. Seit 1. 11. 1969 in der Sektion Bauwesen der Forschungsanstalt Tänikon

Wissenschaftlicher Adjunkt an der Eidgenössischen Forschungsanstalt für Betriebswirtschaft und Landtechnik, 8355 Tänikon

Eidgenössische Forschungsanstalt für Betriebswirtschaft und Landtechnik, 8355 Tänikon, ☎ 052 47 20 25

Landwirtschaftliche Betriebswirtschaft; landwirtschaftliches Maschinenwesen; landwirtschaftliches Bauwesen

In Arbeitsgruppen der Forschungsanstalt für Agrilkulturchemie und Umwelthygiene, der EAWAG und anderer Institutionen

Trungen, 9552 Bronschhofen



**Goldmann
Horst**

1. 7. 1922

Diplomchemiker; Dr. rer. nat.

Vizedirektor

Sandoz AG, Fabrikstrasse 60, 4002 Basel, ☎ 051 24 11 11, Telex 61 43

Fabrikation und Vertrieb von Farbstoffen, Pigmenten und Chemikalien für die Textil-, Papier-, Leder- und Kunststoffindustrie

Vertreter der Firma im Technischen Komitee der ETAD

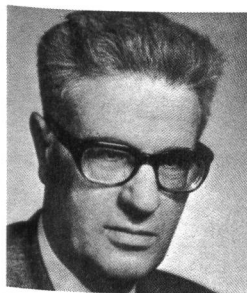

Goldschmidt Hermann Levin

11. 4. 1914

Dr. phil. I, Zürich; Prof. h. c., Urbino; Volkshochschuldozent; Lehrbeauftragter für Philosophie; Freier Schriftsteller

Philosophie des Umweltschutzes, «Freiheit für den Widerspruch», 1976, Neues Stichwort: Ökophilie

Stiftungsrat der Stiftung Adrien Turel seit ihrer Gründung. Stiftungsrat der Stiftung Herzberg

Balgriststrasse 9, 8008 Zürich

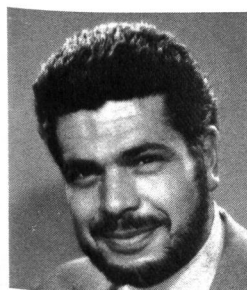

Gonin Albert E.

28. 3. 1932

1957 Diplom ETH; 1958–1969 Bauführer und Sachbearbeiter in Bauunternehmungen; seit 1969 selbständiger beratender Ingenieur

Partner GJZ

Gonin + Jäcklin + Zeerleder, dipl. Bauingenieure ETH/SIA, Jupiterstrasse 5/2080, 3015 Bern, ☎ 031 32 32 12

Allgemeiner Tiefbau, Grosstankanlagen

Sekretär ASIC (Schweizerische Vereinigung Beratender Ingenieure)



Graf Hanspeter

5. 4. 1941

Studium Physik Universität Bern, Abschluss als Dr. phil. nat., zweijährige Ausbildung in St. Louis, USA, seit 1974 bei Von Roll AG im Umweltschutz tätig

Umweltschutzbeauftragter der Von Roll AG, Leiter der Abteilung Umweltmesstechnik

Von Roll AG, Zentralverwaltung, 4563 Gerlafingen, ☎ 065 34 11 51, Telex 34 240

Roheisenproduktion, Stahlwerke, Walzwerke, Schmiedeprodukte, Eisen- und Stahlgießereien, Rohrproduktion, Armaturen, Maschinenbau, Umwelttechnik

Mitglied der Kommission für den Umweltschutz des VSM, Mitglied der Umweltschutzkommissionen des CIATF und des CAEF



Graf Urs-Adrian

11. 5. 1940

Dipl. Ing. ETH, Nachdiplomstudium in Bodenmechanik an der ETH und in den USA, Ingenieurstätigkeit in der Schweiz, in Dänemark und in den USA

Mitinhaber

Bächtold, J., AG, Ingenieurbüro, Giacometti-strasse 15, Postfach 54, 3000 Bern 31, ☎ 031 44 21 71

Umweltschutztechnik, Lärmschutz, Kanalisation, allgemeine Projektierung



Grassmann Peter Paul Viktor

13. 8. 1907

1932 Dr. phil. (Experimentalphysik Universität München); dann Industrie; 1950–1975 Prof. ETH Zürich; pensioniert

ETH Zürich, 8092 Zürich

Unterricht und Forschung

Seestrasse 90, 8802 Kilchberg



Grögli Otto

29. 5. 1926

Handelsschule, Diplom als Ing. HTL (Abschluss 1950), Fachhörer ETH, Weiterbildung im Bereich Personal- und Unternehmungsführung sowie auf dem Gebiet der Kunststoff- und Umwelttechnik

Direktor

OSAG Schröckel Oberflächenschutz AG, St. Gallerstrasse, 8353 Elgg, ☎ 052 47 29 21

Korrosions- und Oberflächenschutz, Kunststoffbeschichtungen im Gewässerschutz; Bauwerkabdichtungen in Hoch- und Tiefbau und Tanksanierungen

Vorstandsmitglied VSMF; Mitglied VKI und VTB

Singlistrasse 15, 8049 Zürich



Grolimund Hans-Jörg

5. 1. 1945

Dipl. Bauing. ETH Zürich; 3 Jahre in Unternehmung, 4 Jahre in Ingenieurbüro

Teilhaber, Abteilungsleiter

Balzari Blaser Schudel, Ingenieure und Planer, Kramburgstrasse 14, 3006 Bern, ☎ 031 44 69 11, Telex 33 149

Planungen und Projektierungen Umwelttechnik (Analytik, Messtechnik)

Walchstrasse 13, 3073 Gümligen

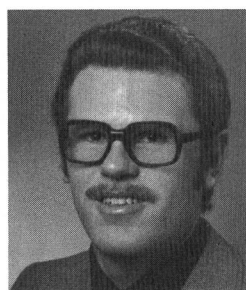

Grob Bruno

22. 3. 1944

Elektroingenieur HTL

Prokurist, Leiter des Verkaufsbüros Abwasser

Rittmeyer, Franz, AG, Grienbachstrasse, 6300 Zug 2, ☎ 042 33 19 91, Telex 78 831

Apparatebau für die Wasserwirtschaft

Untere Mühlebachstrasse 11, 6340 Baar

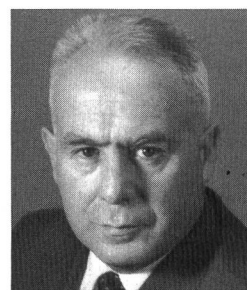

Gubser Hans

20. 9. 1914

Dr. sc. nat. ETH; seit 1943 ex-Ciba, heute Ciba-Geigy

Leiter der Abteilung Ökologie TK 2.1, Vizedirektor

Ciba-Geigy AG, Postfach, 4002 Basel, ☎ 061 37 32 12, Telex 62 355

Chemische Fabrik

Gewässerschutzkommission BS; Kommission für Abwasserreinigung BL; CEFIC, Gruppe Déchets; Vorstandsmitglied VGL, TeKo VFWL usw.

Pantelweg 22, 4153 Reinach



**Guha
Peter J.**

12. 6. 1938

Matura 1956, Technische Hochschule Budapest und Wien, ETHZ dipl. Bauing. (Verkehr) 1962

Geschäftsführer

Frei, Schneider & Guha AG, Ackersteinstrasse 21, 8049 Zürich, ☎ 01 42 10 22, Telex 52 262

Planung, Projektierung, Bauleitung von Verkehrs- und Umweltschutzbauvorhaben

SIA Fachgruppe Raumplanung/Umwelt, SVI Verein Schweizerischer Verkehrsingenieure

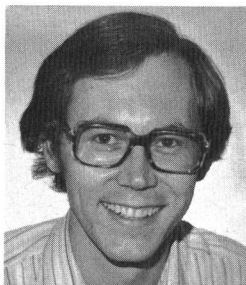

**Gujer
Willi**

6. 1. 1946

ETH Zürich (dipl. Bauing. ETH); University of California, Berkeley (M.S., Ph.D. in Sanitary Engineering)

Leiter der Abteilung für Ingenieurwissenschaften

Eidgenössische Anstalt für Wasserversorgung, Abwasserreinigung und Gewässerschutz (EAWAG), 8600 Dübendorf, ☎ 01 820 81 31

Forschung, Lehre, Beratung auf dem Gebiet Gewässerschutz

Heuelstrasse 6, 8153 Rümlang

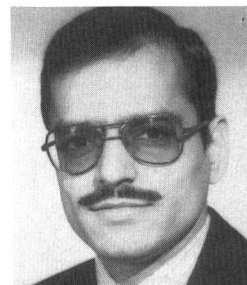

**Gupta
Satish
Kumar**

19. 3. 1943

M.Sc. (Agril. Chem.), M.S., Ph.D. (phil. nat.)

Chemiker, Forschungsassistent (bei Prof. P. W. Schindler, Institut für anorg., analyt. und phys. Chemie, Uni Bern)

Eidgenössische Forschungsanstalt für Agrilchemie und Umwelthygiene, Schwarzenburgstrasse 155, 3097 Liebfeld-Bern, ☎ 031 59 83 19

Schwermetallimmissionen (Schwermetalle im Klärschlamm und Blei im Benzin); Gewässerbelastung durch die Landwirtschaft

Weissensteinstrasse 31A, 3008 Bern



**Guidon
Jacques**

22. 7. 1931

Sekundarlehrer und Maler (GSMBA)

Verleger und Redaktor der romanischen satirischen Zeitschrift «il Chardun» (die Distel)

«il Chardun», Via Nouva 181, 7524 Zuoz, ☎ 082 7 14 95

Landschaftsschutz und zugleich Schutz des romanischen Territoriums

Via Nouva 181, 7524 Zuoz



**Guldener
Hans**

22. 1. 1917

Bauingenieurstudium; Vertiefungsstudium Siedlungswasserwirtschaft

Chef des Amtes für Umweltschutz und Wasserwirtschaft des Kantons Thurgau

Amt für Umweltschutz und Wasserwirtschaft, Verwaltungsgebäude, Promenade, 8500 Frauenfeld, ☎ 054 7 91 11

Umweltschutz, Gewässerschutz, Wasserrecht, Wasserbau, Wasserwirtschaft

Mitglied der Eidgenössischen Kommission für die Abfallwirtschaft; Mitglied der Internationalen Gewässerschutzkommission für den Bodensee

Ulmenstrasse 31, 8500 Frauenfeld



**Gut
Ulrich**

28. 10. 1937

Diplom als Maschinen-Ingenieur HTL; diverse Auslandsaufenthalte

Geschäftsführer

Panaqua AG, Habsburgstrasse 30, 8400 Winterthur, ☎ 052 25 86 22

Anlagenbau und Verfahrenstechnik in der Abwasserreinigung, Schlammbehandlung, Gasverwertung, Abluftreinigung, Wärmerückgewinnung, Solartechnik



**Guillemain
Michel**

28. 11. 1943

Ing. chimiste, Dr ès sciences, chargé de cours. Environnement professionnel. Toxicologie industrielle et chimie analytique de l'environnement

Chef du Centre de recherche sur l'environnement professionnel et les polluants chimiques

Institut universitaire de médecine sociale et préventive, La Clochette, 1052 Le Mont-sur-Lausanne, ☎ 021 32 26 06

Surveillance et protection de la population en général et des travailleurs en particulier

Directeur du Centre collaborateur de l'OMS pour l'hygiène industrielle. Président de la Commission Hygiène industrielle de la Société de Médecine d'Hygiène et de Sécurité du Travail, Membre SNV 115 et Cercl'Air

66, avenue du Château, 1008 Prilly



**Günther
Bodo C.**

19. 12. 1931

Studium an der Technischen Hochschule München, Fachrichtung Nachrichtentechnik mit Abschluss als Diplomingenieur. Nach leitender Tätigkeit in Verkauf, Beratung und Marketing seit 1968 Geschäftsführer der Brüel & Kjaer (Schweiz) AG, Geschäftsführender Direktor

Brüel & Kjaer (Schweiz) AG, Steinackerstrasse 7, Postfach 1816, 8180 Bülach, ☎ 01 80 67 05 (ab 2. 11. 1978: 01 860 67 05), Telex 55 427

Verkauf und Wartung von elektronischen Messgeräten für Lärm und Vibration



**Gygax
Peter**

10. 12. 1943

Dreijährige Hochbauzeichnerlehre, Studium am Kantonalen Technikum Burgdorf, 1967 Abschluss als Arch. Techn. HTL

Projektleiter

Infraconsult AG, Höhweg 17, 3006 Bern, ☎ 031 43 25 25

Raumplanung, Umwelttechnik

Mitglied Arbeitsgruppe Architektur und Sonnenenergie der SSES

Halen 16, 3037 Stuckishaus



**Gysin
Hans**

16. 4. 1913

Studium für Chemie in Basel (Dr. phil. II); Spezialisierung in Agrarchemie

Leiter der Zentralstelle für Umweltschutz; Direktor **Ciba-Geigy AG**, Klybeckstrasse, 4002 Basel, ☎ 061 36 11 11, Telex 62 991 (seit 1. Juli 1978 pensioniert; Konsulent der OECD für Umweltfragen)

Chemische Industrie
Im Klosteracker 29, 4102 Binningen

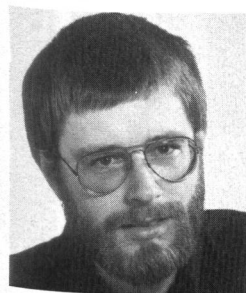

**Gysling
Peter H.**

4. 10. 1950

Kaufmännische Ausbildung; Leitung einer temporären Stellenvermittlungsfirma, Organisationswesen, Public Relations

Geschäftsführer

Schweizerische Energie-Stiftung SES, Auf der Mauer 6, 8001 Zürich, ☎ 01 69 13 23

Stiftung für Energiefragen – unabhängige Forschungsstelle – Öffentlichkeitsarbeit

Berninastrasse 4, 8057 Zürich



**Häberling
Hans**

1. 9. 1927

1951 dipl. Ing.-Chem. ETH; 1954 Dr. sc. techn.; 1955–1962 Shell International Petr. Company; ab 1962 Sandoz AG

Leiter Zentralstelle für Umweltschutz; Prokurist

Sandoz AG, Lichtstrasse 35, 4002 Basel, ☎ 061 24 64 46, Telex 62 143

Fabrikation von Farbstoffen, Pharmazeutika und Agrochemikalien

Mitglied BWL-Gruppe (Boden-, Wasser-, Luftthygiene) der Basler Chemie; Mitglied paritätische Luftthygiene-Kommission BS/BL

Lebernweg 16, 4107 Ettingen BL



**Haegen,
van der,
Louis**

24. 5. 1934

Heizungstechniker
Technischer Berater

Hoval Herzog AG, Hauptstrasse 1, Postfach, 4153 Reinach, ☎ 061 76 20 70, Telex 62 879

Systemtechnik für Energie und Umwelt

Vorstand und Sekretariat Regionalgruppe Sonnenenergie Basel (RESOBA); technische Mitarbeiter von Fachzeitschriften

Römerstrasse 10, 4148 Pfeffingen



**Haegi
Hans Rudolf**

12. 5. 1938

Dipl. ing. agr. ETH; Tätigkeit in landwirtschaftlichen Organisationen und in der Regionalplanung von 1967 bis 1977, beim SBN seit 1977

Redaktor und Pressechef

Schweizerischer Bund für Naturschutz, SBN, Wartenbergstrasse 22, Postfach 73, 4020 Basel, ☎ 061 42 74 42

Verbreitung des Naturschutzgedankens, praktische Arbeit in Schutzgebieten

Vorstandsmitglied der Aktion 100

Hasenbühlstrasse 52, 8910 Affoltern am Albis

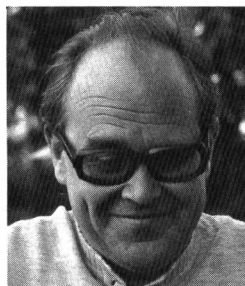

**Haerdi
Werner**

5. 10. 1927

Ingénieur-chimiste; docteur ès sciences chimiques

Professeur ordinaire

Département chimie minérale, analytique et appliquée, Sciences II, 30, quai Ernest-Ansermet, 1211 Genève 4, ☎ 022 21 93 55

Enseignement de la chimie générale et de la chimie analytique

Président de la Société chimique de Genève; membre du Comité de la Société suisse de chimie analytique instrumentale et de microchimie



**Haering
Hans-Peter**

20. 12. 1931

Maturität in Basel. Kaufmännische Abschlussprüfung. Beginn eines Zoologiestudiums ohne Abschluss. Sekretär des Basler Tierschutzvereins und Geschäftsführer des Schweizer Tierschutzes

Geschäftsführer

Schweizer Tierschutz, Birsfelderstrasse 45, 4052 Basel, ☎ 061 41 21 10

Arbeit an Tierschutz- und Umweltproblemen auf eidgenössischer Basis

Mitglied der Direktion ISPA, International Society for the Protection of Animals, London; Vizepräsident des Schweizerischen Jugendtierschutz; Mitglied der schweizerischen Unesco-Kommission

Birsfelderstrasse 45, 4052 Basel



**Hafner
Heinz**

4. 8. 1942

Studium der Nationalökonomie in Zürich und St.Gallen, Tätigkeit als Public-Relations-Berater, Rektor einer Mittelschule

Generalsekretär des Schweizerischen Technischen Verbandes (STV)

Schweizerischer Technischer Verband (STV), Weinbergstrasse 41, 8023 Zürich, ☎ 01 47 37 94

Der STV ist ein Berufsverband der Ingenieure und Architekten (15 000 Mitglieder, 40 Sektionen, 9 Fachgruppen)



**Hahnloser
Bernhard**

12. 10. 1933

Fürsprecher

Stellvertretender Generalsekretär des Eidgenössischen Departements des Innern

Eidgenössisches Departement des Innern, Inselgasse 1, 3003 Bern, ☎ 031 61 80 37

Rechtswesen auf dem Gebiet der zum EDI gehörenden Ämter (Umweltschutz, Gesundheit, Wissenschaft und Forschung usw.)



**Halder
Ulrich**

19. 7. 1945

Ab 1965 Biologiestudium (Hauptfach Zoologie) an Universität Basel. Wildbiologische Dissertation. Seit 1973 Mitarbeiter des Schweizerischen Bundes für Naturschutz (SBN)

Leiter des Naturschutzzentrums Aletschwald/SBN
NSZ Aletschwald des SBN, Villa Cassel, Postfach 128, 3981 Riederalp VS, ☎ 028 27 22 44

Naturschutzerziehung; Reservatsverwaltung; Förderung Forschung

Projektleiter «Aletsch» des Naturforschungsprogrammes «Man and Biosphere» (MAB)

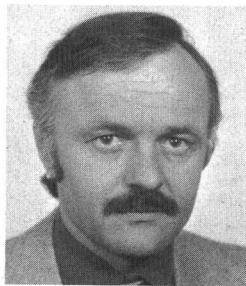

**Haller
Bernhard**

14. 1. 1937

Dipl. Bauing. ETH

Abteilungsleiter Bauphysik, Bauphysikalisches Institut AG Bern

Bauphysikalisches Institut AG, Effingerstrasse 60, 3008 Bern, ☎ 031 25 64 53

Lärmschutz, Wärme- und Feuchtigkeitsschutz, Sonnenschutz

Schwandenhubelstrasse 28, 3098 Schliern-Köniz

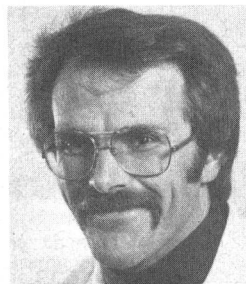

**Hänni
Ernst**

6. 3. 1945

1966 Abschluss der Laborantenlehre bei J. R. Geigy AG, Basel; 1972 Abschluss des Chemiestudiums am Technikum Burgdorf als Chemiker HTL

Techniker im allgemeinen anorg.-analyt. Labor

Eidgenössische Forschungsanstalt für Agrilochemie und Umwelthygiene, Schwarzenburgstrasse 155, 3097 Liebefeld, ☎ 031 59 83 46

Einfluss von Schwermetallimmissionen auf Boden und Pflanze, Gewässerbelastung durch die Landwirtschaft

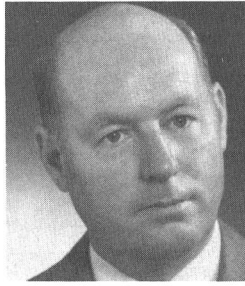

**Häny
Eduard**

19. 5. 1928

Dipl. Ing. ETHZ, 2 Jahre Tätigkeit in den USA
Alleiniger Inhaber der Firma

Häny & Cie. AG, Bergstrasse 103, 8706 Meilen, ☎ 01 925 11 31, Telex 75 540

Pumpen und Wasseraufbereitungsanlagen



**Hartmann
Agnes**

7. 10. 1937

Matura; Technikum für Lebensmitteltechnologie, Budapest; 6 Jahre medizinische Mikrobiologie, Universität Zürich; 4 Jahre Migros Genossenschaftsbund, Zentrallaboratorium; Eröffnung eines eigenen Laboratoriums für Lebensmittelbakteriologie und medizinische Mikrobiologie (1966)

Leiterin und Inhaberin

Kaiser, A., Privatlabor AG, Hönggerstrasse 117, 8037 Zürich, ☎ 01 42 45 91/42 60 96

Durchführung von Analysen im Bereich der Lebensmittelbakteriologie und der medizinischen Mikrobiologie (Microbiologica), Betriebshygiene und Schulungsprogramm

Segantinstrasse 190a, 8049 Zürich



**Hauber
Lukas**

25. 11. 1931

1952–1958 Universitätsstudium Basel, Dr. phil. II; 1959–1973 Kantonsgeologe Basel-Stadt; 1973 Geologe, Vereinigte Schweizerische Rheinsalinen

Geologe und Umweltschutzbeauftragter

Vereinigte Schweizerische Rheinsalinen AG, Postfach, 4133 Schweizerhalle, ☎ 061 81 51 66

Herstellung von Kochsalz, Industrie- und Gewerbesalz, Strassenstreusalz usw.

Mitglied des Zentralvorstandes der Schweizerischen Naturforschenden Gesellschaft; Mitglied der Schweizerischen Geotechnischen Kommission

Schlossgasse 26, 4125 Riehen

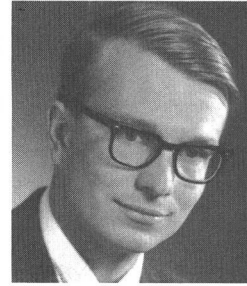

**Hauser
Jürg**

19. 5. 1942

Studium der Volkswirtschaftslehre an den Universitäten Zürich, Los Angeles und Santa Barbara (USA), Forschungsaufenthalte in den USA, Lateinamerika, Asien, Australien

Assistenzprofessor, Dr. oec.

Universität Zürich, Institut für empirische Wirtschaftsforschung, Forchstrasse 145, 8032 Zürich, ☎ 01 55 43 70

Lehre und Forschung

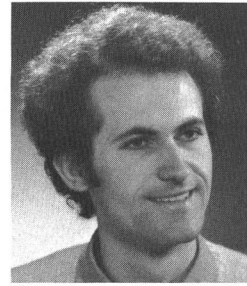

**Hegetschweiler
Theo**

7. 4. 1952

Technische Maturität, dipl. Forst-Ing. ETH; 1 Jahr Praxis in der Forstwirtschaft

Sachbearbeiter im naturwissenschaftlichen Bereich bei Basler & Hofmann, Ingenieure und Planer AG

Basler & Hofmann, Forchstrasse 395, Postfach 217, 8029 Zürich, ☎ 01 55 11 22, Telex 58 665

Planungen im Bereich Umweltschutz, Landschaftsschutz; Verkehrs-, Orts- und Regionalplanung; Energiewirtschaft

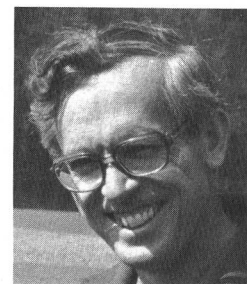

**Hegg
Otto**

19. 11. 1930

Sekundarlehrerstudium, Dissertation über pflanzensoziologische und ökologische Probleme. Arbeitsrichtung heute besonders: Beiträge der Vegetationskunde zu Natur- und Umweltschutz. Dr. phil. nat.

Oberassistent-Lektor am Systematisch-Geobotanischen Institut der Universität Bern

Systematisch-Geobotanisches Institut, Altenbergrain 21, 3013 Bern, ☎ 031 42 20 58

Unterricht und Forschung in Vegetationskunde und Naturschutz

Präsident Naturschutzkommission der Naturforschenden Gesellschaft in Bern; Mitglied in Naturschutzkommission des Kantons Bern

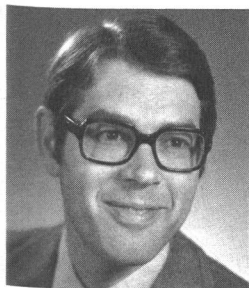

**Heierli
Richard**

4. 4. 1932

1950–1955 ETH, Abteilung für Bauingenieurwesen; 1956 Emschergenossenschaft und Lippeverband Essen; seit 1957 Mitinhaber des Ingenieurbüros Heierli, Zürich; seit 1968 zusätzlich Dozent für Abwassertechnik an der ETH Zürich (Prof.)

Mitinhaber Ingenieurbüro Heierli, Zürich

Heierli AG, Ing.-Büro, Culmannstrasse 56, Postfach 248, 8033 Zürich, ☎ 01 60 06 60, Telex 53 913

Studien, Projektierung, Bauleitung, Beratung im Hoch- und Tiefbau

Vizepräsident des Verbandes Schweizerischer Abwasserfachleute; Präsident der SIA-Kommission Kanalisationen

Seestrasse 501, 8038 Zürich



**Herot
Svatobor**

27. 5. 1943

Dipl. ing. agr.

Leiter Sektor Standortkartierung

AGBA AG, Arbeitsgemeinschaft beratender Agronomen, Zentralstrasse 42, 6030 Ebikon, ☎ 041 33 43 33

Planung und Beratung für die Landwirtschaft, Standortkartierung und Bodenbewertung

Sagenstrasse 6, 6030 Ebikon



**Hess
Walter**

4. 6. 1921

Chemiker; Leiter chemische Materialprüfung Generaldirektion PTT, Bern; Adjunkt Eidgenössisches Fabrikinspektorat, Aarau

Gesundheitsinspektor der Stadt Zürich

Gesundheitsinspektorat der Stadt Zürich, Walchestrasse 33, 8035 Zürich, ☎ 01 216 51 11, intern 2022

Lufthygiene; Bau- und Gewerbehygiene; Tank- und Ölfeuerungskontrolle; Lärmbekämpfung; Bäderwesen; Sanitätswesen

Präsident der Schweizerischen Vereinigung für Gesundheitstechnik; Vizepräsident der Schweizerischen Vereinigung Gewässerschutz und Lufthygiene; Vizepräsident Internationale Akademie für Bäderkunde und Bäderwesen

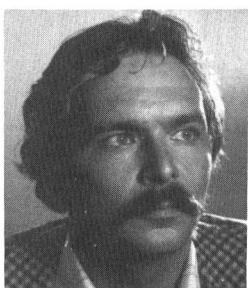

**Hesse
Silver**

2. 1. 1942

Dipl. Arch. ETH, Raumplaner BSP, Absolvent INDEL-ETH-Zürich

Projektleiter

Fingerhuth und Partner, Büro für Raumplanung AG, Feldeggstrasse 80, 8008 Zürich, ☎ 01 47 81 83, Telex 59 039

Raumplanung, Entwicklungsplanung

BSP, SWB

Meisenrain 43, 8044 Gockhausen



**Heusser
Sibylle**

24. 4. 1942

Studium ETH, Assistentin bei Prof. A. Roth, Prof. P. Hofer; Cityplanning Office and University of Alberquerque; Visiting Lecturatur Salt Lake City; Lehrbeauftragte ETH; seit Ende 1973 ISOS

Vom Eidgenössischen Oberforstinspektorat, Abteilung Natur- und Heimatschutz, und des Delegierten für Raumplanung mit dem Inventar der schützenswerten Ortsbilder der Schweiz beauftragt

Heusser-Keller, Sibylle, Architekturbüro, Usterstrasse 23, 8001 Zürich, ☎ 01 221 08 21

ISOS; mit W. Hunziker: Studien zur Erhaltung und Umbau von Altbauten; Studien über Bauen im historischen Kontext

Vorstandsmitglied Stadtzürcherischer Heimatschutz; Mitglied der Eidgenössischen Kunstkommission



**Hiltmann
Bruno**

27. 4. 1948

Chemiker HTL

Entwicklung Membrantechnik (Umkehrosiose, Ultrafiltration)

Defensor AG, Binzstrasse 18, 8045 Zürich, ☎ 01 35 91 33, Telex 54 278

Umkehrosiose, Ultrafiltration, Luftbefeuchtung

Im Hirtenstall 6, 8805 Richterswil

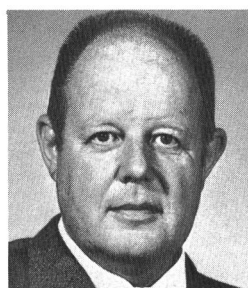

**Hintermann
Karl**

Dipl. Masch.-Ing. ETH, Dr. phil. II Universität Bern; Graduate Nuclear Science & Engineering, Argonne National Laboratory, USA

Vizedirektor und Dozent HTL Brugg-Windisch; Beratung: Energie, Kernenergie, Lärm, Bauphysik

Höhere Technische Lehranstalt, Ingenieurschule Brugg-Windisch, 5200 Windisch, ☎ 056 41 63 63

Ingenieurausbildung

Sooremattstrasse 395, 5212 Hausen bei Brugg



**Hirt
Ernst**

7. 8. 1902

Lehrer Seminar Bern, Uni Zürich, Uni Basel, Uni Berlin; Seminarlehrer Aarau; 1957–1967 Direktor Eidgenössische Turn- und Sportschule Magglingen

Präsident Aqua Viva

Aqua Viva, Neuenburgstrasse 54, Postfach 10, 2505 Biel, ☎ 032 22 72 83

Schweizerische Aktionsgemeinschaft zum Schutz unserer Gewässer und zur Erhaltung der Uferlandschaften als Erholungsgebiete

Präsident Aqua Viva; Präsident Interessengemeinschaft Bielersee



**Hoffenberg
Peter**

16. 2. 1940

1963 Abschluss als Ing.-Chem. HTL an der Bundeslehranstalt für Chemische Industrie, Wien (Fachrichtung organische Chemie)

Technischer Leiter

Rahn, Hans, & Co., Wehntalerstrasse 79, Postfach, 8057 Zürich, ☎ 01 28 94 84, Telex 52 149

Handel mit chemischen Produkten und Rohstoffen, Verkauf von Maschinen und Anlagen

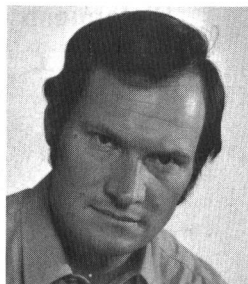

**Hoffmann
Hans Jörg**

11. 9. 1937

Handelsschule, Abendmaturität, Bankpraktikum chemische Industrie, EDV-Organisator

Geschäftsführung (Administration)

WWF (World Wildlife Fund) Schweiz, Förlibuckstrasse 66, 8005 Zürich, Postfach, 8037 Zürich, ☎ 01 44 20 44

Natur- und Umweltschutz

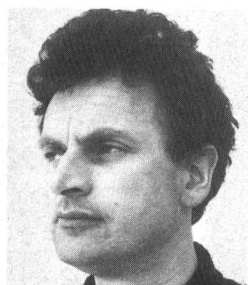

**Hofmann
Marcel**

21. 2. 1939

Dipl. Arch. ATZ; Planer BSP; Experte STV

Leiter eines Zweigbüros

Planpartner AG, M. Steiger + L. Huber, Planer SIA/BSP, 7549 Madulain, ☎ 082 7 11 53

Regional-, Orts-, Quartier-, Sachplanungen; Gemeindeberatungen, Gutachten, Projekte, Versuche, Ausführung umweltökonomischer Bauten, Anlagen, Experimente

Mitglied des Arbeitskreises für Umweltgestaltung Südtirol

Chesa Belvoir, 7549 Madulain



**Hofmann
Walter**

15. 3. 1947

Dipl. Masch.-Ing. ETHZ

Experte für Umwelttechnik

Motor-Columbus Ingenieurunternehmung AG, Parkstrasse 27, 5401 Baden, ☎ 056 20 11 21, Telex 54 532

Energieversorgung, Energieverteilung, Wasserversorgung, Verkehr und Transport, Entwicklungsplanung, Informatik, Wirtschaftsstudien, Umwelttechnik, Hochbau

Spalierweg 525, 5300 Turgi



**Hofstetter
Alfred**

3. 10. 1930

1950–1957 Chemie ETH (Diplom und Promotion); 1957/1958 Postdoc Fellow U Va, USA; 1960–1963 Industrie (Luwa AG); ab 1963 amtliche Lebensmittelkontrolle

Leiter des Chemischen Laboratoriums der Stadt Zürich

Chemisches Laboratorium der Stadt Zürich, Ausstellungsstrasse 90, 8031 Zürich, ☎ 01 42 72 22

Lebensmittelkontrolle (u. a. Rückstände), Trinkwasserkontrolle (Badewasser)

Mitglied der Eidgenössischen Lebensmittelbuchkommission, ARL und des Ortsleitungsstabes der Z8-Organisation Zürich

Allstetterstrasse 303g, 8047 Zürich



**Hoilinger
Gérard**

9. 4. 1937

Kaufmännischer Lehrabschluss; Sprachstudium Englisch und Französisch; langjährige Mitarbeit im operationellen Bereich des Luftverkehrs; seit 1973 Studien und Applikation über die Windnutzbarmachung

Inhaber Einzelfirma

Sunwind-Energy, 5, route de l'Abbaye, Postfach 26, 2022 Bevaix NE, ☎ 038 46 14 04, Telex 35 100

Planung sowie Installation von Windenergiesystemen, 1,5, 5, 10 und 15 OkW für 12–110-V-Akkunennspannung oder Direktheizung (220 V/50 Hz/3 × 380 V / 50 Hz)

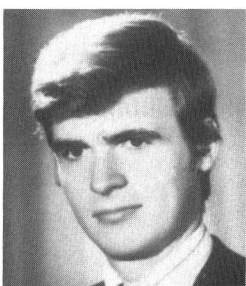

**Hörhager
Axel**

22. 9. 1947

Bachelor of Arts, Master of Arts (Naturwissenschaften) Universität Cambridge; Doctorat d'Etat (Umweltökonomie), Paris

Freiberuflicher Konsulent

Dr. Axel Hörhager, 18, chemin Sous-Caran, 1222 Genf, ☎ 022 52 26 67

1. Marktforschung; 2. volkswirtschaftliche Fragen

Mitglied des Wissenschaftlichen Rates der World Future Studies Federation, Rom

18, chemin Sous-Caran, 1222 Genf

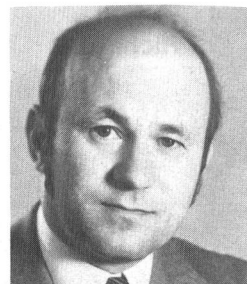

**Huber
Luzius R.**

28. 7. 1935

1962 dipl. Arch. ETH/SIA, Planer BSP; 3 Jahre in Planungsbüros in Paris und London; Fortbildungskurse ORL; bis 1973 Leiter des Planungsbüros Steiger; seit 1973 eigenes Planungsbüro

Mitinhhaber

Planpartner AG M. Steiger + L. Huber, Klausstrasse 26, 8034 Zürich, ☎ 01 34 28 28

Quartier-, Orts-, Regionalplanung, Landschafts-, Umwelts-, Immissionschutz, Energieplanung, Sozialplanung; Mitglied Arbeitsgruppe Plenar

Vizepräsident der SIA-Fachgruppe für Raumplanung und Umwelt

Allmendstrasse 23, 8700 Küsnacht

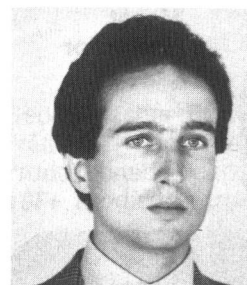

**Huber
Peter**

5. 12. 1952

Berufslehre (Mechaniker), Masch. Ing. Techn. HTL, Zusatzstudium an HTL mit Fachrichtung Kunststofftechnik

Technische Leitung

Huber AG Windisch, Dorfstrasse 24, 5200 Windisch, ☎ 056 41 39 89, Telex 54 570

Luftreinigungsanlagen, Rohrleitungen, Chemikalienbehälter, Apparatebau aus Kunststoff

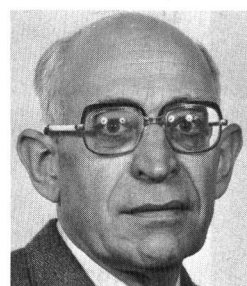

**Hunziker
Richard**

1. 10. 1919

Elektroingenieur HTL – REG; Entwicklung und Konstruktion von Elektroapparaten; Spezialisierung auf Feuerungsanlagen

Geschäftsführer und Technischer Delegierter

Verband Schweizerischer Öl- und Gasbrennerfabrikanten (VSO), Im Baumgärtli 1, Postfach 110, 4460 Gelterkinden, ☎ 061 99 14 88

Normung im Bereich Umwelttechnik; Schulung von Servicefachleuten

Technische Kommission VSO

Im Baumgärtli 1, 4460 Gelterkinden



**Hunzinger
Walter**

27. 7. 1914

Zunächst naturwissenschaftliches, dann Ökonomiestudium, Abschluss als Dr. rer. pol. und Dr. phil. II

Präsident der Pro Aqua AG

Schweizer Mustermesse, Postfach, 4021 Basel, ☎ 061 26 20 20, Telex 62 685

Fachmessen und Fachtagungen auf den Gebieten Wasser, Abwasser, Luft, Müll, Lärm

Vorstand Schweizerische Vereinigung für Gewässerschutz und Lufthygiene; Technische Kommission des Schweizerischen Vereins von Gas- und Wasserfachmännern, Mitglied der Eidgenössischen Kommission für Gesamtenergiekonzeption

Marignanostrasse 41, 4059 Basel

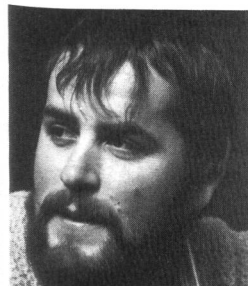

**Hurni
Bendicht**

8. 4. 1946

Chemiestudium und Dissertation in phys. Chemie ETHZ (1966–1975) (Dr. sc. tech.)

Leiter des Gewässerschutzlaboratoriums

Kantonales Wasserwirtschaftsamt, Rheinstrasse 29, 4410 Liestal, ☎ 061 96 51 11

Wasserwirtschaft

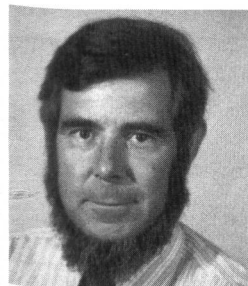

**Hütter
Ralf**

15. 9. 1931

1954 dipl. ing. agr. ETH, 1958 Dr. sc. tech. ETH, 1958–1964 Antibiotikaforschung und Streptomycetensystematik, 1965/66 Ausbildung in Biochem. Genetik/Univ. Calif. San Diego, La Jolla, 1967 Prof. ETH Zürich; Mikrobiologie

o. Professor

Mikrobiologisches Institut, ETH Zürich, Universitätstrasse 2, 8092 Zürich, ☎ 01 32 62 11

Lehre und Forschung in Mikrobiologie, speziell Mikrobengenetik und technischer Mikrobiologie

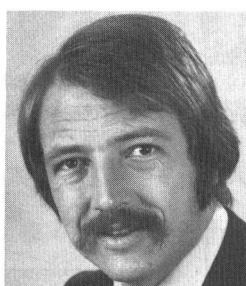

**Iff
Robert**

29. 10. 1945

Primarlehrer, Chemiker, Dr. phil. II

Geschäftsführer für Technik und Verkauf

Zier AG, Wasseraufbereitung und Abwassertechnik, Steinackerstrasse 37, Postfach 912, 8302 Kloten, ☎ 01 813 25 84, Telex 53 901

Umweltschutzanlagen, Wasseraufbereitung und Abwassertechnik

Dorfstrasse 18, 8311 Brütten

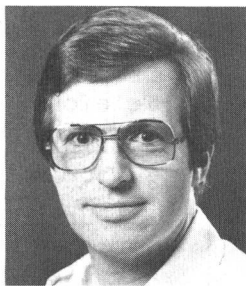

**Ihlenfeld
Jörg**

27. 2. 1938

Dipl. Landschaftsarchitekt HTL G+O

Leitung der ARFU

ARFU, Gartenstrasse 1, 3001 Bern, ☎ 031 25 43 95

Luftbildaufnahmen und Luftbildinterpretation, Umwelt- und Grünplanung

Robinsonweg 20, 3006 Bern

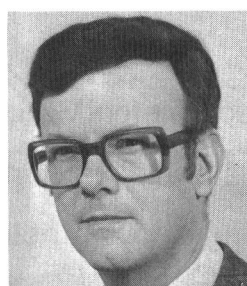

**Inhelder
Jean-
Jacques**

13. 5. 1936

Maschineningenieur-Techniker HTL; mit Weiterbildung im Marketing-Bereich

Produkt-Manager (Prokurist)

Aquametro AG, Murbacherstrasse 34, 4013 Basel, ☎ 061 43 67 67, Telex 62 843

Durchflusszähler-Fabrikation; Spezialität Wärmeverbrauchszähler für Zentral- und Fernheizungen

Berater in Fachkommissionen für Wärmemessung



**Iselin
Georg**

17. 12. 1941

Fürsprecher, Studium der Jurisprudenz in Basel und Paris, praktische Anwaltstätigkeit, 1971 Eintritt ins Eidgenössische Amt für Umweltschutz

Leiter der Stabsstelle für planerische, konzeptionelle und umweltökonomische Fragen

Eidgenössisches Amt für Umweltschutz, Schwarztorstrasse 53, 3003 Bern, ☎ 031 61 93 29

Bundesgesetzgebung und -aufsicht auf dem Gebiet des Umweltschutzes

Mitglied der Beratenden Kommission Raumplanung sowie einiger verwaltungsinterner Kommissionen und Ausschüsse

Monbijoustrasse 35, 3011 Bern



**Ivić
Heidi**

30. 11. 1946

Dr. sc. techn., Chemikerin

Beauftragte für Umweltschutz, Sachverständige für Strahlenschutz, Stellvertreter

ETH, Sicherheitsdienst, Zürichbergstrasse 22, Postfach 116, 8028 Zürich, ☎ 01 32 62 11, int. 2053

Entsorgung der Hochschule, Strahlenschutz

Fischers Fritz fischt wieder frische Fische...

...dank **früwa**



Biologische Abwasser- reinigungsanlagen

System PUTOX

Oel-Feinabscheider

Emulsions-Spaltanlagen

Industrie-Abwasser- reinigungsanlagen

System ENVIRO

Abwasser-Faulräume

Benzinabscheider

Tauchwand- sammler

Pumpenschächte

System FLYGT

Alle Anlagen entsprechen den Vorschriften
und bieten Gewähr für einwandfreie Funktion.

Friwa AG, 8304 Wallisellen
Kirchstrasse 2, Tel. 01-830 42 62

früwa

für frisches Wasser



Bitte dokumentieren Sie mich über:

Name:

Firma:

Adresse:

Lagertanks 	Transporttanks 	Raumspartanks
Heizöltanks 	Standen 	Mehrzwecktanks

Alles aus Kunststoff

Bitte verlangen Sie unsere ausführliche Dokumentation. Wir bieten auch für Sie die Lösung.

faser-plast

Faser-Plast AG
9532 Rickenbach / Wil SG
(073) 236223 / 236228

4-771

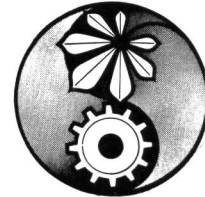

Beratungsgemeinschaft für Umweltfragen

Dreikönigstrasse 49, CH-8002 Zürich,
Telefon 01 202 40 65

J. Burnand, M. Küper, C. Leuthold,
C. Thomas, S. Züst

Als unabhängiges Team bearbeiten wir
seit 1975 interdisziplinäre Aufgaben.
Wir liefern Grundlagen für Raumplanung,
Land- und Forstwirtschaft, Natur- und
Landschaftsschutz.

- Pflanzensoziologische Kartierungen
als Grundlage für den Waldbau.
- Untersuchungen im Naturschutzbereich:
Ausscheiden von Zonen, Pflegepläne.
- Gutachten über die Auswirkungen von
technischen Werken und Immissionen.
- Planung von naturnahen und standort-
gerechten Biotopen.
- Sammlung und Entwicklung von Infor-
mationen. Lebendige Darstellung durch
eine gut eingespielte Arbeitsgruppe:

oeko.media

Gruppe für Gestaltung von Information
über Oekologie und Umwelt

Dreikönigstrasse 49, CH-8002 Zürich,
Telefon 01 202 40 65

J. Gasser, Audiovisuelle Produktionen,
P. Hajnoczky, Visuelle Gestaltung,
K. Schneider, Räumliche Gestaltung,
M. Küper und C. Thomas, Oekologen

- Ausstellungs- und Museumsgestaltung
- Drucksachen für Öffentlichkeitsarbeit
- Lehrmittel
- Audiovisuelle Produktionen

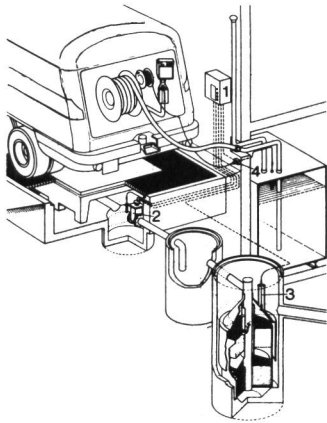

aquasant

- Sauberes Wasser mit Aquasant Mineralölabscheider
- Sicherer Betrieb mit Aquasant Umschlagplätzen
- Grosse Erfahrung in der Sanierung von Ölfällen

AQUASANT ÖLABSCHEIDER AG
 Austrasse 33, 5430 Wettingen, Telefon 056 26 98 26

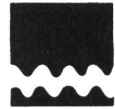

Pyrolyse, Entsorgung, Wiedergewinnung, Apparatebau

Beratung, Projektierung und Bau von

Entsorgungsanlagen und thermischen Apparaten

Mit unseren Versuchsanlagen bereiten wir Ihnen auch
 Kleinmengen von Lösemitteln auf.

«Keiner zu klein, PEWA-Kunde zu sein.»

PEWA-Technik

Walter P. Kaufmann

Postfach 327
 8026 Zürich
 Telefon 01 242 18 08

OERTLI

Erfahrung
Zuverlässigkeit
Wirtschaftlichkeit

Ölbrenner und Gasbrenner



SIHI-VAC

Pumpenbau Schaffhausen AG

8200 Schaffhausen Goldsteinstrasse 2
 Telefon 053-4 30 21

Wälzkolben-Vakuumpumpstand mit hohem
 Saugvermögen im unteren Grob- und Fein-
 vakuumbereich bis $2 \cdot 10^{-3}$

Kompakte Anlage aus Standard-Elementen mit
 Flüssigkeitspumpe, Gasstrahler und Wälz-
 kolbenpumpe.

- Fundamentlose Aufstellung
- Anschlussfertig
- Ölfreie Verdichtung
- Einsatz unter extremen Bedingungen -
 Lösungsmittel oder Säuredämpfe - durch
 geeignete Betriebsflüssigkeit der Flüssig-
 keitspumpe
- Hohe Wirtschaftlichkeit durch optimale
 Abstimmung der gesamten Anlage
- Sparsamer Frischwasserverbrauch durch
 automatische Regelung der Betriebsflüssig-
 keit.

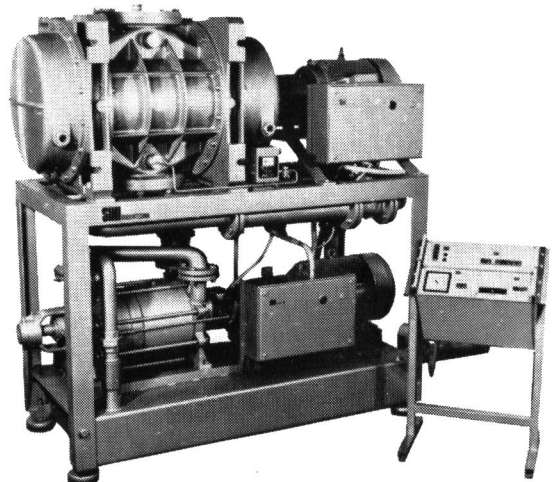



**Jaggi
Hans**

16. 5. 1935

Dipl. Masch.-Ing. ETHZ; Dr. sc. techn.
Direktor

Häny & Cie. AG, Bergstrasse 103, 8706 Meilen,
☎ 01 925 11 31, Telex 75 540

Pumpen, Wasseraufbereitungsanlagen
Bühlhofstrasse 51b, 8633 Wolfhausen



**Jauslin
Werner**

31. 7. 1924

Dipl. Bauing. ETH 1948; seit 1954 Teilhaber in heu-
tiger Fa. Jauslin + Stebler Ingenieure AG, Muttenz
Präsident VFWL

VFWL, Huttenstrasse 36, 8006 Zürich, ☎ 01
34 04 66

VFWL: Beratungen, Messungen, Stellungnahmen
Präsident VFWL, Präsident SWV, Mitglied ENHK
Postfach, 4132 Muttenz



**Jozic
Mijo**

7. 11. 1937

Dipl. ing. agr.

Leiter Sektor Raumplanung

**AGBA AG, Arbeitsgemeinschaft beratender
Agronomen**, Zentralstrasse 42, 6030 Ebikon,
☎ 041 33 43 33

Planung und Beratung für die Landwirtschaft,
Standortskartierung und Bodenbewertung

Sagenstrasse 10, 6030 Ebikon



**Jahn
Dieter**

17. 9. 1934

Dr. rer. nat., Chemiker (Uni Bonn, BBC Baden,
LPW Neuss, IBB Muttenz)

Dozent für analytische und physikalische Chemie

Ingenieurschule beider Basel, Gründenstrasse
40, 4132 Muttenz, ☎ 061 61 42 42

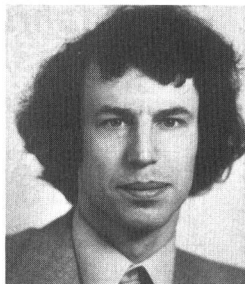

**Jeannet
Pierre**

30. 9. 1947

Dipl. Phys. ETHZ

Sektionschef

**Schweizerische Meteorologische Zentralanstalt,
Sektion für Luftreinhaltung**, Les Innuardes, 1530
Payerne, ☎ 037 61 36 33

Meteorologische Aspekte des Umweltschutzes

Mitglied der EKL (Eidg. Kommission für Lufthy-
giene), Mitglied der Schweizerischen Gesellschaft
der Lufthygieniker (Cerc'l'Air)



**Juel
Einar**

2. 12. 1936

1951–1956 Gymnasium in Oslo, 1956 RS, 1956–
1964 Studium Abt. IV ETHZ, dipl. Ing.-Chem. ETH,
1961–1963 MD auf AC-Sektor, 1964–1972 wissen-
schaftlicher Assistent EAWAG, seit 1973 Häny &
Cie. AG, Meilen

Abteilungsleiter

Häny & Cie. AG, Bergstrasse 103, 8706 Meilen,
☎ 01 925 11 31, Telex 75 540

Pumpen und Wasseraufbereitungsanlagen

Obmann Gruppe 1 Aqua Suisse

Haldenstrasse 70, 8708 Männedorf

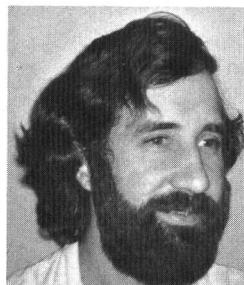

**Jaquet
Jean-Michel**

6. 6. 1941

Dr ès sciences de la terre; géologue
Maître-assistant FNRS

**Université de Genève, laboratoire de limnogéolo-
gie**, 20, route de Suisse, 1290 Versoix, ☎ 022
55 48 25

Recherche dans le domaine de la pollution par les
métaux lourds et de l'eutrophisation des lacs;
sédiments en suspension; mise au point de modè-
les mathématiques

Expert de la Commission franco-suisse pour la
protection du lac Léman contre la pollution (traite-
ment des données)

63, rue de Frémis, 1249 Puplinge



**Jöhr
Walter
Adolf**

8. 2. 1910

1937 Dozent an der Hochschule St.Gallen für theo-
retische Volkswirtschaftslehre; seit 1946 ordent-
licher Professor für theoretische Volkswirtschafts-
lehre

Mitglied der Leitung der Forschungsgemeinschaft
für Nationalökonomie

Forschungsgemeinschaft für Nationalökonomie,
Dufourstrasse 48, 9000 St.Gallen, ☎ 071 23 36 84

Beiträge zur nationalökonomischen Grundlagen-
forschung

Goethenstrasse 77, 9008 St.Gallen

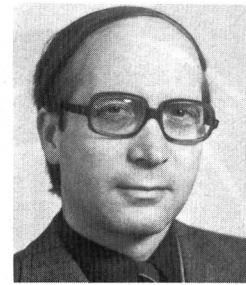

**Junod
André**

6. 2. 1930

Dr ès sc. nat.

Vizedirektor

**Schweizerische Meteorologische Zentralanstalt,
Station aérologique**, Les Innuardes, 1530 Payerne,
☎ 037 61 36 33

Meteorologie insbesondere meteorologische
Aspekte des Umweltschutzes

Vizepräsident der SAGUF, Mitglied der GEK



Kaspar Claude

24. 5. 1931

Studien an den Universitäten Bern und Köln, Dr. rer. pol. (1956); Privatdozent der Hochschule St.Gallen (1964); a. o. Professor (1969); seit 1973 Ordinarius für Fremdenverkehrs- und Verkehrswirtschaftslehre; Direktor des Instituts für Fremdenverkehr und Verkehrswirtschaft; Prorektor der Hochschule St.Gallen für Wirtschafts- und Sozialwissenschaften

Ordentlicher Professor für Fremdenverkehrs- und Verkehrswirtschaftslehre, Institutsdirektor

Institut für Fremdenverkehr und Verkehrswirtschaft an der Hochschule St.Gallen, Varnbühlstrasse 19, 9000 St.Gallen, ☎ 071 22 87 55

Untersuchungen, Gutachten und Forschungen im Fremdenverkehr und in Verkehrswirtschaft

Mitglied zahlreicher nationaler und internationaler Vereinigungen, unter anderem Gesamtverkehrskommission, Fremdenverkehrskommission

Hätternweg 5, 9000 St.Gallen



Katz Paul

27. 4. 1915

Dipl. Masch.-Ing. ETH. Langjährige Tätigkeit in der Maschinenindustrie; seit 1959 in der kantonalen Verwaltung

Vorsteher des Maschinen- und Heizungsamtes

Maschinen- und Heizungsamt Basel-Stadt, Münsterplatz 14, 4001 Basel, ☎ 061 23 98 40

Planung, Projektleitung und Betrieb:
– Abfallverwertung
– Heizung/Lüftung
Ölfeuerungskontrolle

Urs-Graf-Strasse 13, 4052 Basel

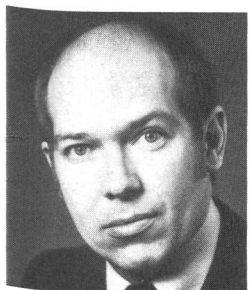

Kaufmann Peter

28. 3. 1944

Diplom als Ing.-Techn. HTL, Tiefbau; Mitarbeiter der EAWAG; Auslandsaufenthalt

Abteilungsleiter, Prokurist

Balzari Blaser Schudel, Ingenieure und Planer, Kramburgstrasse 14, 3006 Bern, ☎ 031 44 69 11, Telex 33 149

Siedlungswasserbau; Optimierung von Gewässerschutzmassnahmen

Einzelmitglied des VSA; Einzelmitglied des ATV (Deutschland)

Waldhausweg 10, 3073 Gümligen

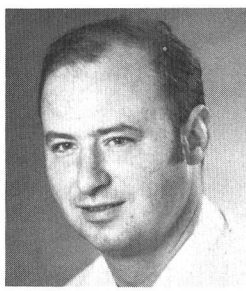

Kaufmann Walter Peter

17. 8. 1945

Metallfachmann, Mittelschulchemie, diverse Giftkurse

Firmainhaber

PEWA – Kaufmann, Brauerstrasse 101, Postfach 327, 8026 Zürich, ☎ 01 242 18 08

Bau und Entwicklung von Pyrolyseöfen, Recycling und Entgiftung chemischer Abfälle

Brauerstrasse 101, Postfach 327, 8026 Zürich



Kehrl Georges

23. 7. 1924

Kaufmännische Aus- und Weiterbildung im In- und Ausland

Verwalter

Verein für Arbeitsbeschaffung, Murtenstrasse 125, 3008 Bern, ☎ 031 25 02 54

Über 80jähriger sozialer Verein mit Sektion AWZ, Brockenhaus, Verarbeitungs- und Verpackungsdienst, Sortierwerk, Bücherantiquariat

Vorstand Aktion saubere Schweiz

Gotthelfstrasse 22, 3013 Bern

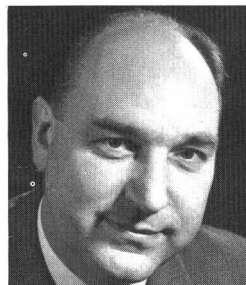

Keller Ernst R.

20. 12. 1921

Dipl. ing. agr. ETH; M.S. ISU (Ames), USA; Dr. sc. techn. ETH

Professor für Pflanzenbau

ETHZ, Institut für Pflanzenbau, Universitätstrasse 2, 8006 Zürich

Eidgenössische Kommission für Bodenverbesserungen. Beratende Kommission für die eidgenössischen landwirtschaftlichen Forschungsanstalten



Keller Hans M.

3. 8. 1936

Dipl. Forsting. ETH, Master of Science Colorado State University USA, ab 1963 Eidgenössische Anstalt für das forstliche Versuchswesen, dazwischen New Zealand Forest Research Institut 1965/66, Dr. sc. techn. ETH (1970), Colorado State University (1974/75)

Leiter der Versuchsgruppe Hydrologie

Eidgenössische Anstalt für das forstliche Versuchswesen, 8903 Birmensdorf, ☎ 01 737 14 11

Forschung und Beratung in der Forstwissenschaft und Praxis

Schweizerischer Forstverein (Vorstand); Hydrologische Kommission der SNG

Am Böniweg, 8932 Mettmenstetten



Keller Theodor

2. 10. 1927

1946–1953 Studium der Forstwissenschaften, ETHZ; 1954–1957 Studium der Bodenkunde (Wisconsin, USA); 1960/1961 Pflanzenphysiologisches Praktikum (München)

Vizedirektor

Eidgenössische Anstalt für das forstliche Versuchswesen, Zürcherstrasse 111, 8903 Birmensdorf, ☎ 01 737 14 11

Einfluss der Luftverunreinigungen auf physiologische Prozesse in Forstpflanzen

Mitglied der Eidgenössischen Kommission für Lufthygiene

8911 Jonen



Kern Heiner

2. 11. 1935

Dipl. Chem., Dr. phil. II (Uni ZH), langjährige wissenschaftliche Tätigkeit auf Instrumentalanalytik, besonders Wasser- und Luftverunreinigung

Leiter des Anwendungs-/Forschungslabors

Varian AG, Steinhäuserstrasse, 6300 Zug, ☎ 042 23 25 75, Telex 78 841

Entwicklung, Bau und Vertrieb von wissenschaftlichen Instrumenten, unter anderem für Umweltanalytik

Alpenblick 10, 6330 Cham

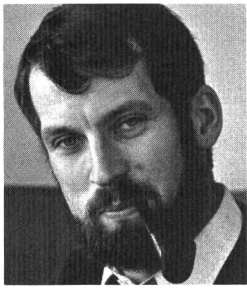

**Keusen
Hans-Rudolf**

12. 7. 1941

Studium in Geologie/Petrographie; Universität Bern (1971 Dr. phil. nat.). Seither praktische Tätigkeit als Ingenieurgeologe. Hauptarbeitsgebiete: Gewässerschutz, Grundwassererkundung, Baugeologie, Erzprospektion

Abteilungsleiter; Geologie/Hydrogeologie

Geotest AG, Birkenstrasse 15, 3052 Zollikofen, ☎ 031 57 20 74, Telex 33 740

Geologische, geotechnische und geophysikalische Studien und Beratungen

FSK Kiesgruben-Inspektor; SIA Arbeitsgruppe für Grundwasseranreicherung

Vogelsang, 3255 Rapperswil



**Kilchenmann
Fritz**

4. 3. 1946

Fürsprecher Dr. iur. der Uni Bern, Adjunkt im Rechtsdienst des Planungsamtes des Kantons Bern

Erster Direktionssekretär

Direktion für Verkehr, Energie- und Wasserwirtschaft des Kantons Bern, Rathausplatz 1, 3011 Bern, ☎ 031 64 40 11

Rechtsfragen der Bereiche Wasser, Energie, Verkehr, Erschliessung im Kanton Bern

Präsident der kantonalen Fluglärmkommission

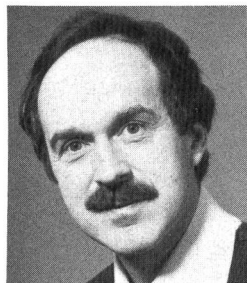

**Kistler
Hans Rudolf**

18. 4. 1934

Matura B, Aarau, dipl. ing. agr. ETH, Dr. sc. techn.

Dozent für Wirtschaftslehre des Landbaus; Verantwortlicher für Spezialisierung Raumplanung/Umweltschutz

Schweizerisches Landwirtschaftliches Technikum, Länggasse, 3052 Zollikofen, ☎ 031 57 37 44

Ausbildung von Agrotechnikern (HTL)

Eigerweg 3, 3303 Jegenstorf



**Kläntsch
Max**

18. 12. 1939

Laborant Richtung A; Chemiker HTL; Lizentiat Universität Bern; Dr. phil. nat. Universität Bern

Wissenschaftlicher Adjunkt am Eidgenössischen Gesundheitsamt in Bern

Eidgenössisches Gesundheitsamt, Bollwerk 27, Postfach 2644, 3001 Bern, ☎ 031 61 96 33

Sulgenrain 22, 3007 Bern

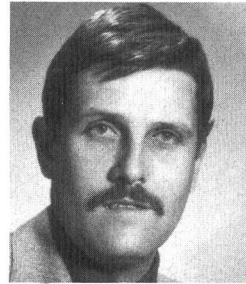

**Klaus
Willy**

30. 10. 1941

Ing. VDI Heizung, Lüftung, Klima, Kälte; REG-Eintrag als Ingenieur, REG = schweizerisches Register Architekten und Ingenieure

Inhaber

W. Klaus, Ing. VDI/SBII, Beratender Ingenieur, Klosterweidlistrasse 23a, 9010 St.Gallen, ☎ 071 23 31 94, Telex 71 792

Energietechnik, Bessernutzungen, Rückgewinnungen, Wärmepumpen, Bewässerungsanlagen, Düngemittel, auch biologische Grünfütteranlagen



**Klausner
Dieter**

6. 4. 1939

Gymnasium, Chemielaborantenlehre, Studium physikalische Technik an der staatlichen Ingenieur-Schule in Lübeck, Abschluss als Physikingenieur (grad.), seit 1963 auf dem Gebiet der Frisch- und Abwasseraufbereitung tätig

Productmanager

Schellenbaum + Co. AG, Hegistrasse 37, 8404 Winterthur, ☎ 052 27 21 21, Telex 76 467

Generalrepräsentant der Firma Hager + Elsässer GmbH, Stuttgart, neuzeitliche Umwelttechnik, Anlagen für Frisch- und Abwasseraufbereitungsanlagen

Mitglied im SIA und VDI, Mitglied der paritätischen Umweltschutzkommission der Schweizerischen Galvanotechnischen Gesellschaft

Obstgartenstrasse 3, 8302 Kloten



**Klötzli
Frank**

7. 2. 1934

1953 Matura C; 1959 dipl. Natwiss. ETH (Chemie/Physik); 1964 Dr. sc. nat. (Ökologie Wild/Wald); 1969 Habilitation (Angewandte Pflanzensoziologie und Ökologie); 1976 Professor

Leiter Arbeitsgruppe Synökologie/Naturschutz

Geobotanisches Institut ETH, Zürichbergstrasse 38, 8044 Zürich, ☎ 01 32 13 35

Aufbau, Funktion, Grenzen, Belastbarkeit von Pflanzenarten (Autökologie) und Ökosystemen (Synökologie/Soziologie) und ihre Erhaltung

Eidgenössische Natur- und Heimatschutzkommission; Nationale Schweizerische Unesco-Kommission

Gartenstrasse 13, 8304 Wallisellen

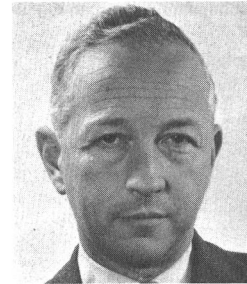

**Knoepfler
Jacques**

26. 10. 1914

Actuaire; lic. ès sciences économiques; 40 ans dans l'industrie horlogère (organisations et direction de manufactures)

Conseiller communal de la ville de Neuchâtel; directeur des finances et du service du personnel

Ville de Neuchâtel, Hôtel communal, 2001 Neuchâtel, ☎ 038 21 11 11

Conseil communal = exécutif
Ancien conseiller général = législatif
où le MPE compte 7 représentants sur 41

Président du MPE

Evoles 104, 2006 Neuchâtel



**Koepf
Herbert
Hans**

24. 11. 1914

Diplomlandwirt, Dr. agr., Professor, Landwirtschaftliche Hochschule und Universität Hohenheim; 1962-1966 Dir. Biochem. Res. Laboratory Spring Valley N.Y.; ab 1970 Head School of Biodynamic Agriculture Emerson College

Leitung

Abteilung Landwirtschaft der Naturwissenschaftlichen Sektion am Goetheanum, Hügelweg 59, 4143 Dornach, ☎ 061 72 42 42



**Koeppel
Hans
Dietmar**

23. 9. 1944

Dipl.-Ing. Landschaftsplaner TU Hannover, Freier Landschaftsplaner, Wissenschaftlicher Angestellter BFANL Bonn, Angestellter Metron

Sachbearbeiter für Landschaftsplanung, Naturschutz, Freiraumplanung, Ingenieurbiologie

Metron Orts- und Regionalplanung, Steinackerstrasse 7, 5200 Brugg-Windisch, ☎ 056 41 41 04

Regional- und Ortsplanungen, Quartier- und Ortskernplanungen, Spezialplanungen für Industrie usw.

Mühleweg 282, 5504 Othmarsingen



**Kölbl
Otto**

27. 9. 1940

Dr.-Ing., Vermessungsing., Studium des Vermessungswesen, Lehrtätigkeit am «International Institute for Aerial Survey and Earth Sciences» in Delft, Holland, Promotion an der Universität Karlsruhe über Satellitenbildauswertung für topographische Kartierungen

Leiter der Forschungsgruppe Fernerkundung; Wissenschaftlicher Adjunkt

Eidgenössische Anstalt für das forstliche Versuchswesen, Zürichstrasse 111, 8903 Birmensdorf, ☎ 01 737 14 11

Auswertung von Luftbildern und elektronischen Registrierungen für die Waldkartierung, die Erfassung von Waldschäden und für Inventuraufgaben

Vorsitzender der Arbeitsgruppe Methoden der interdepartementellen «Koordinationsgruppe Fernerkundung».

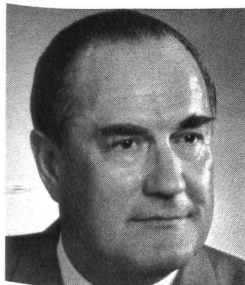

**Kollbrunner
Curt**

15. 5. 1907

Dipl. Bau-Ing. ETH/SIA; Dr. sc. techn. ETH; Senator h. c., Dr. sc. techn. h. c., Dr.-Ing. E. h. Ingénieur-conseil

Präsident des Instituts für bauwissenschaftliche Forschung, Zürich

Institut für bauwissenschaftliche Forschung, Witellikerstrasse 50, 8702 Zollikon, ☎ 01 65 40 72

Allgemeine Forschungs- und Entwicklungsaufgaben. Umweltschutz

Wissenschaftlicher Beirat vom Weltbund zum Schutze des Lebens (WSL)

Witellikerstrasse 50, 8702 Zollikon

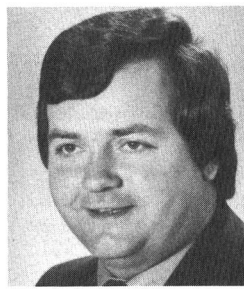

**Koller
Rudolf**

2. 8. 1945

Technische Berufslehre, Handelsschule, Beratung, Planung und Verkauf von Komponenten zur Luftreinhaltung

Abteilungsleiter Luftfiltertechnik

Lufttechnik + Metallbau AG, Zentralstrasse 74, 5430 Wettingen, ☎ 056 26 31 46, Telex 59 842

Handel und Fabrikation von Luftfiltern, Entstaubungsgeräten und -anlagen, Geruch- und Gasfiltern sowie Reinraumgeräten und -anlagen

Tannenhof 10, 5432 Neuenhof



**Kovats, sz.
Ervin**

29. 9. 1927

Dipl. Ing.-Chem. 1949 Technische Hochschule Budapest; Dipl. Abt. IV ETH Zürich 1951; Doktorat ETH Zürich 1953; Venia-Legendi ETH Zürich 1966; Prof. ETH Lausanne 1969

Ausserordentlicher Professor

ETH Lausanne, Laboratoire de chimie technique, 41, avenue des Bains, 1007 Lausanne, ☎ 021 47 11 11, Telex 24 478

Analytische Chemie, insbesondere Trennmethoden (Chromatographie)

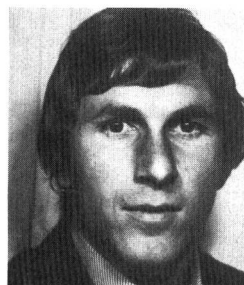

**Krähenbühl
Jürg**

10. 1. 1946

Dipl. Arch. ETH/SIA, Raumplaner

Geschäftsleiter-Stellvertreter

Metron Orts-/Regionalplanung, Steinackerstrasse 7, 5200 Brugg-Windisch, ☎ 056 41 41 04

Orts-, Regional-, Quartierplanung, Landschaftsplanung, Tourismus, Beratungen

Im Letten, 5118 Scherz



**Krasser
Gustav N.**

5. 11. 1925

Technische Universität Wien (Dipl.-Ing. 1957). Energiewirtschaft, seit 1960 Entwicklung Apparategebiet für Energieversorgung. Dazu seit 1970 Beratung der Firmenleitung in Umweltfragen. Daneben freier Mitarbeiter an Redaktion Zeitschrift «Impuls» seit deren Gründung 1964. Sparten: Umweltökonomie, Ökologie, Gesundheit

Departement Isolation/Abteilung Technik (Sonderaufgaben) in Firma Micafil AG, Zürich; feier Mitarbeiter am Impuls-Verlag, Nidau

Micafil AG, Postfach, 8048 Zürich, ☎ 01 62 52 00, Telex 52 560

Fabrikation und Vertrieb von apparativer Ausrüstung für Energieversorgung; Wicklereinrichtungen; Vakuumtechnik

Giblenstrasse 17, 8049 Zürich

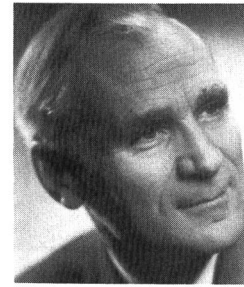

**Kratel
Rudi**

10. 8. 1913

Studium Chemie und Biologie Universitäten Posen, Danzig, Königsberg, Stuttgart und Zürich, dipl. Ing. und Dr.-Ing.

Chef International Environmental Consultant

Kratel SA, 64, chemin de Saint-Maurice, 1222 Genève-Vésénaz, ☎ 022 52 33 24, Telex 289 230

Umweltschutz in der Industrie

Mitglied der ACS, CdDH, Société de Chimie Genève, AIHA, APCA, VDI, SRRT, Arbeitskreis Reine Räume

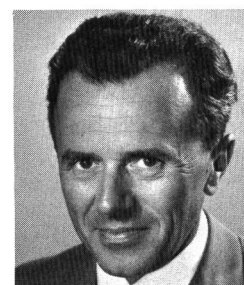

**Kraus
Thaddäus**

1. 6. 1923

Gymnasium; Deutsche Technische Hochschule, Brünn; Universität Innsbruck, Fachrichtung Chemie, Promotion Dr. phil.

Abteilungsleiter

Balzers AG, FL-9496 Balzers, ☎ 075 4 41 11, Telex 77 843

Hochvakuumtechnik und dünne Schichten

Unterfeld 606a, FL-9495 Triesen

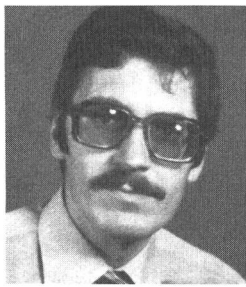

**Krebsler
Albert**

7. 1. 1943

Mechaniker/Assistent für Naturwissenschaft am St.Galler Lehrerseminar; Abendtechnikum Chur mit Abschluss als Verfahrensing. HTL

Inhaber

AKL-Engineering, Via Monte Bré 11, 6900 Lugano, ☎ 091 22 79 29

Entwicklung von Abwasserverfahren, Planung von Umweltschutzanlagen, Energieoptimierungen

Via Canvetto 10, 6900 Lugano



**Kübler
Bernard**

19. 10. 1930

Licence ès sciences géologie; Doctorat ès sciences géologie; professeur minéralogie, pétrographie, géochimie Université de Neuchâtel

Chef du Laboratoire minéralogie, pétrographie et géochimie

Laboratoire de minéralogie, pétrographie et géochimie, E.-Argand 11, 2000 Neuchâtel 7, ☎ 038 25 64 34

Supervision, coordination, recherches sédiments, eaux, sols

2068 Hauterive



**Küderli
Felix Klaus**

30. 11. 1941

Chemielaborantenlehre ETH, Spezialisierung in instrumenteller Analytik, 10jährige Mitarbeit am Techn.-Chem. Institut ETH in den Gebieten Gaschromatographie und Umweltschutz

Verkaufsingenieur für Analytik, Spezialist für Umweltschutzmessmethoden und Massenspektrometrie

Hewlett Packard AG, Abteilung Analytik, Zürcherstrasse 20, 8952 Schlieren, ☎ 01 730 52 40

Herstellung, Verkauf analytischer Messgeräte. Spezielle Instrumente für Luft- und Wasseruntersuchung

Dammstrasse 61, 8702 Zollikon

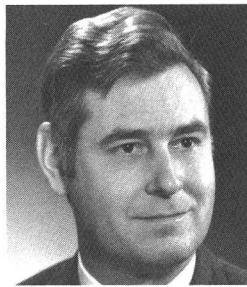

**Kuhn
Friedrich**

5. 5. 1931

1955 Diplom als Maschinenbauingenieur HTL am Technikum Winterthur. Konstruktionspraxis in Verfahrenstechnik, Ausbildung und Praxis als Fahrdienstingenieur bei den SBB. Seit 1962 beim Arbeitsinspektorat des Kantons Zürich; seit 1. Juli 1970 dessen Leiter

Chef des Kantonalen Arbeitsinspektorats, Zürich

Kantonales Arbeitsinspektorat Zürich, 8090 Zürich, ☎ 01 48 62 00

Vollzug des Eidgenössischen Arbeitsgesetzes, in diesem Zusammenhang insbesondere dessen Artikel 6 (... Schutz der Umgebung des Betriebes vor schädlichen und lästigen Einwirkungen ...)

Mitglied der kantonalen Lärmbekämpfungskommission, der kantonalen Lufthygienekommission; der Lärmbekämpfungskommission und der Lufthygienekommission der Stadt Zürich, der technischen Kommission der Interkantonalen Vereinigung für Arbeitsrecht (IVA)

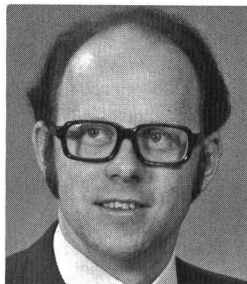

**Kundert
Urs**

15. 6. 1941

Dipl. Kulturing. ETH, Weiterstudium in Südastralien, M.I.E. Aust., praktische Tätigkeit auf den Gebieten Abwassertechnik, Wasserversorgung, Bewässerung

Gruppenleiter Wasserbau

Basler & Hofmann, Forchstrasse 395, Postfach 217, 8029 Zürich, ☎ 01 55 11 22, Telex 58 665

Planungen im Bereich Umweltschutz, Landschaftsschutz; Verkehrs-, Orts- und Regionalplanung; Energiewirtschaft

Birkenweg 8, 8802 Kilchberg

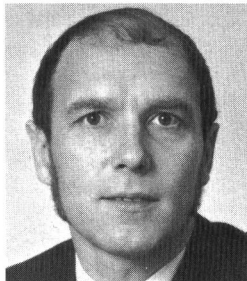

**Kunz
Enric**

27. 7. 1937

Universität Frankfurt (Hauptfach: Geologie und Paläontologie; Nebenfächer: Mineralogie, Petrographie, Chemie, Ing.-Geologie); 1962 Dipl.-Geologe, 1965 Promotion zum Dr. phil. nat., 1966-1970 Assistent Universität Karlsruhe, seit 1970 Geologe im Büro Dr. H. Schmassmann, Liestal

Angestellter Geologe

Schmassmann, H., Dr., Langhagstrasse 7, 4410 Liestal, ☎ 061 91 59 55

Hydrogeologie (Wasserversorgung, Mineral- und Thermalwässer usw.), Gewässerschutz (Deponien, Mineralölaufälle, Oberflächengewässer), Bau- und Ing.-Geologie

Schauburgerstrasse 27, 4410 Liestal



**Kunz
Heinrich**

26. 5. 1922

Lehre als Hochbauzeichner; eidgenössische Maturität, Typus C; Architekturstudium an der ETHZ

Professor für Architektur und Bauplanung ETHZ; Institutsvorsteher

ETH-Hönggerberg, Institut für Hochbauforschung, 8093 Zürich, ☎ 01 57 59 80

Grundlagen der Baurealisierung, Planung des Bauablaufs, Methoden der Kostenermittlung, Forschungsarbeiten über Wohnungsbau, Bauökonomie, Renovation

Vizepräsident des Internationalen Verbandes für Wohnungswesen, Städtebau und Raumordnung; Mitglied Fachgruppe für Architektur des SIA; Mitglied der Kommission Hochbau-Normen des SIA

Tennenhof, 8307 Tagelswangen



**Künzler
Manfred**

21. 6. 1936

Chemiker, Abschluss Technikum Winterthur

Inhaber

Labor Künzler, Kellerstrasse 36, 6005 Luzern, ☎ 041 44 01 59

Laboratorium für Abwasser- und Abluftfragen, Ingenieurbüro für Verfahrenstechnik

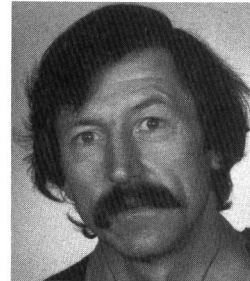

**Küper
Martin**

17. 5. 1939

Diplom in Chemie an ETH, Zusatzstudium und anschliessend Arbeiten in Botanik an ETH, Vertiefung in Ökologie

Teilhaber

Oeko-media und Beratungsgemeinschaft für Umweltfragen, Dreikönigstrasse 49, 8002 Zürich, ☎ 01 202 40 65

Pflanzen-/Siedlungsökologie, ökologische Beratungen, Natur-/Landschaftsschutz, Umwelterziehung

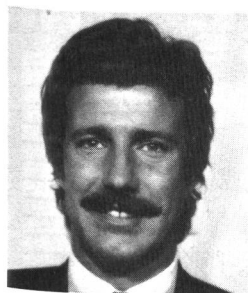

**Lachavanne
Jean-
Bernard**

5. 6. 1947

Baccalauréat en philosophie, diplôme de biologiste (Université de Genève), certificat de 3e cycle en génie de l'environnement à l'EPFL, doctorat ès sc. biologie (Université de Genève)

Chargé de recherche au Fonds national suisse de la recherche scientifique, chargé de cours à l'EPFL, privat-docent Université de Genève

Université de Genève, Département de biologie végétale, 1211 Genève 4, ☎ 022 20 93 33

28a, route de Soral, 1232 Confignon



**Landolt
Elias**

24. 7. 1926

Dipl. Natw. ETH 1950, Dr. sc. nat. ETH 1953, Forschungsaufenthalt in Kalifornien 1953–1955, PD 1957, a. o. Prof. 1964, o. Prof. 1967

Institutsvorsteher, o. Prof.

ETH, Geobotanisches Institut, Stiftung Rübel, Zürichbergstrasse 38, 8044 Zürich, ☎ 01 32 13 35

Lehre und Forschung in Pflanzenökologie und Naturschutz

Präsident Schweizerische Botanische Gesellschaft



**Lang
Gerhard**

21. 10. 1924

Dr. rer. nat. Göttingen 1952; PD (Habilitation) Karlsruhe 1966; apl. Professor Karlsruhe 1972; o. Professor Bern 1975

Ordinarius Universität Bern; Direktor des Syst.-Geobotanischen Instituts und des Botanischen Gartens Universität Bern

Universität Bern, Syst.-Geobotanisches Institut und Botanischer Garten, Altenbergrain 21, 3013 Bern, ☎ 031 42 20 58

Vegetationskunde – Ökologie, Vegetationsgeschichte – Paläoökologie

Pflanzengeographische Kommission der SNG (Schweizerische Naturforschende Gesellschaft)

Halen 52, 3037 Stuckishaus

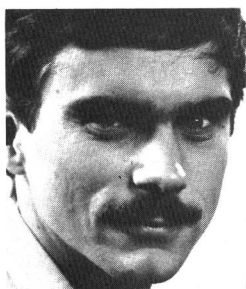

**Lang
Reto**

2. 6. 1943

Dipl. Bauing. ETH

Projektleiter

Basler & Hofmann, Forchstrasse 395, Postfach 217, 8029 Zürich, ☎ 01 55 11 22, Telex 58 665

Planungen im Bereich Umweltschutz, Landschaftsschutz; Verkehrs-, Orts- und Regionalplanung; Energiewirtschaft

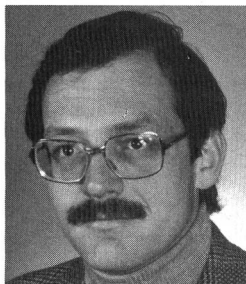

**Ledergerber
Elmar**

4. 4. 1944

Lic. phil. I, Geschichte; lic. oec. Hochschule St.Gallen; Post-graduate-Studium St.Gallen; Mitarbeit an verschiedenen privaten und öffentlichen Forschungsprojekten im Bereich Energie, Umwelt und Entwicklungspolitik

Partner in der Firma Infrac

Infrac, Infrastruktur- und Entwicklungsplanung, Umwelt- und Wirtschaftsfragen, Dreikönigstrasse 51, 8002 Zürich, ☎ 01 202 93 14

Konzeptionelle Planungen und Analysen in Raum- und Strukturpolitik, Energie, Umwelt, Verkehr

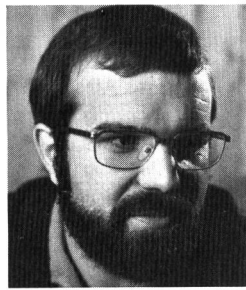

**Leibundgut
Christian**

10. 7. 1942

2. Bildungsweg; Studienfächer Geographie, Zoologie, Geologie. Abschluss in Geographie-Fachrichtung Hydrologie, Dr. phil. nat.

Oberassistent-Lektor am Geographischen Institut, Abteilung Hydrologie-Limnologie der Universität Bern

Universität Bern, Geographisches Institut, Abteilung Hydrologie, Hallerstrasse 12, 3012 Bern, ☎ 031 65 80 21

Untersuchung von Wechselbeziehungen Wasser – Landschaft – Mensch / Lehre

Mitglied der SAGUF; Präsident Naturschutzverein Oberaargau

Höhenweg 17, 4914 Roggwil

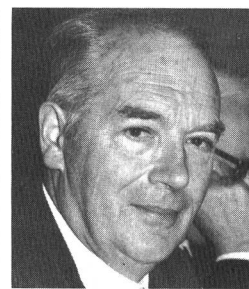

**Leibundgut
Hans**

28. 6. 1909

Studium als Forstingenieur und Promotion an der ETH. Oberförster in Büren an der Aare; seit 1940 Professor für Waldbau an der ETH

Institutsvorstand

ETHZ, Institut für Waldbau, Universitätstrasse 2, 8092 Zürich, ☎ 01 32 62 11

Lehre und Forschung auf den Gebieten Waldkunde und Waldbau

Zahlreiche Erkundungen durch ausländische Hochschulen und wissenschaftliche Organisationen; Redaktor der Schweizerischen Zeitschrift für Forstwesen

Stallikerstrasse 42, 8142 Uitikon

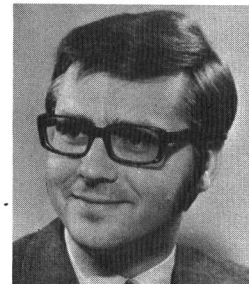

**Leser
Hartmut**

23. 11. 1939

1965–1969 Assistent Uni Tübingen; 1969–1971 Dozent TU Hannover; 1971–1973 Professor und Wissenschaftsrat TU Hannover; ab 1974 Ordinariat für Physische Geographie Uni Basel

Institutsvorsteher, Leitung von Forschungsprojekten

Universität Basel, Geographisches Institut, Klingelbergstrasse 16, 4056 Basel, ☎ 061 25 25 60

Ökosystemforschung (Landschaft; besonders Bodenerosion und Stoffumsätze)

Mitglied Geogr. Kommission der SNG; Mitglied Koordinationskommission der geomorphologischen Karte der BRD; Mitglied IGU-Commission Geom. Survey and Mapping; Kontaktstelle Uni Basel/SAGUF

Schönenbergstrasse 14, 4059 Basel



**Leumann
Peter**

1. 10. 1941

Biologe, Limnologe, Abwasserfachmann

Ingenieur für naturwissenschaftliche Fragen des Gewässerschutzes

Kantonales Amt für Gewässerschutz und Wasserbau, 8090 Zürich, ☎ 01 32 96 11

Bearbeitung der naturwissenschaftlichen Aspekte des Gewässerschutzes

Gsteig 32, 8713 Uerikon

Motorenstrasse 109 – 8620 Wetzikon – Telefon 01 / 77 47 37

Profitieren auch Sie von der letzten Technik für Niveaumessungen mit unserer neuen

Admittanzsonde (RF)

für: Flüssigkeiten
Grenzschichten
Granulate
Schlamm
Durchfluss in offenen Kanälen

100% «Solid State», unabhängig von Verschmutzungen

- Ein/Aus
- kontinuierliche Messung 4–20 mA

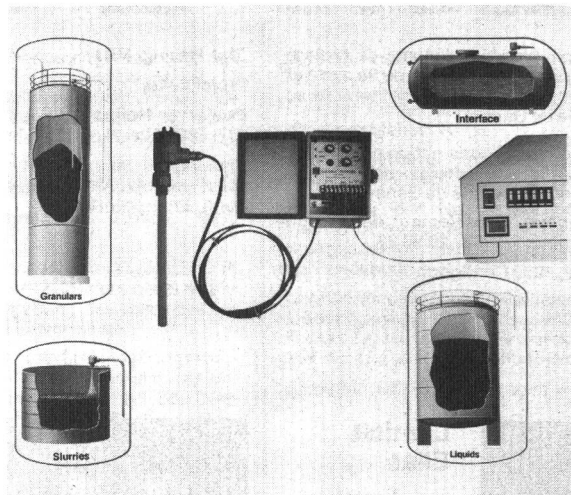

Das Umweltschutzgesetz ist in Kraft. Es verpflichtet die Gemeinden zur ordnungsgemässen Beseitigung von Altölen. Dürfen wir Ihnen diese Sorge abnehmen ?

Aktiver Gewässerschutz dank dem neuen Altöl-Sammelbehälter von notter

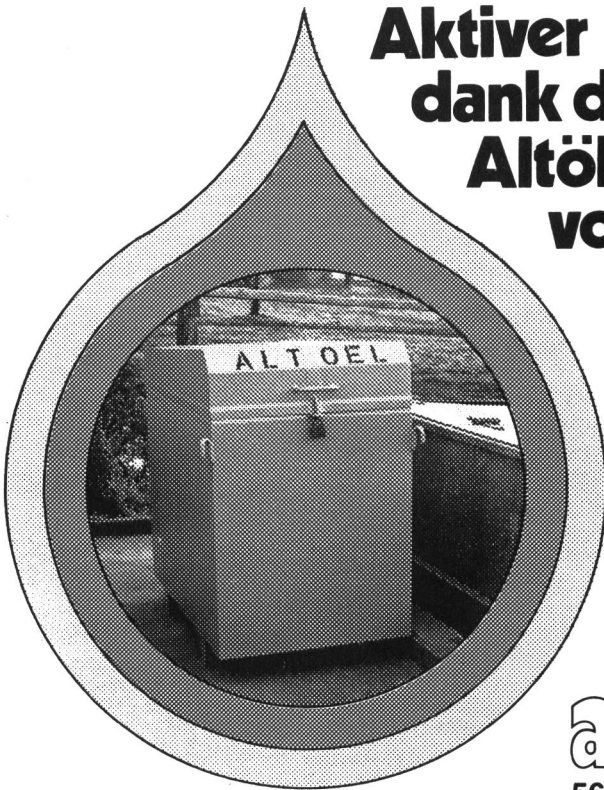

- Doppelt geschweisster Tank
- Wanne mit 100% Auffangkapazität
- Wasserdicht schliessende Abdeckhaube

Mit dem Altöl-Sammelbehälter von notter erhalten Sie den Service mitgeliefert. Unser Team ist immer in Ihrer Reichweite.

Regelmässige Entleerung wird organisiert.

Wann dürfen wir Sie persönlich beraten?
Bitte verlangen Sie unseren Besuch oder eine schriftliche Offerte.

armin notter ag

5623 Boswil Telefon 057 7 48 58

MONO ou MOHNO à l'étranger -
MOINEAU

La pompe à vis hélicoïdale

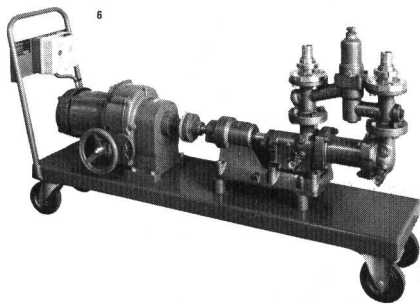

offre
de grands
avantages :

- construction très simple
- sûre et résistante à l'usure
- pour emploi universel :
*dosage, remplissage, auto-aspiration,
transport de produits liquides et épais;
la pompe idéale pour station d'épuration*
- délais de livraison rapides
- pièces de rechange du stock

Demandez
prospectus,
conseils
et offres :
TEL. (021) 34 35 51
TELEX 24 249

Pompes MOINEAU pour la Suisse :

SOCSTIL SA
1024 ECUBLENS/LAUSANNE

JANOLen HT

Kanalisationsrohre aus Polyäthylen hart

- mit drei sicheren Verbindungsmöglichkeiten

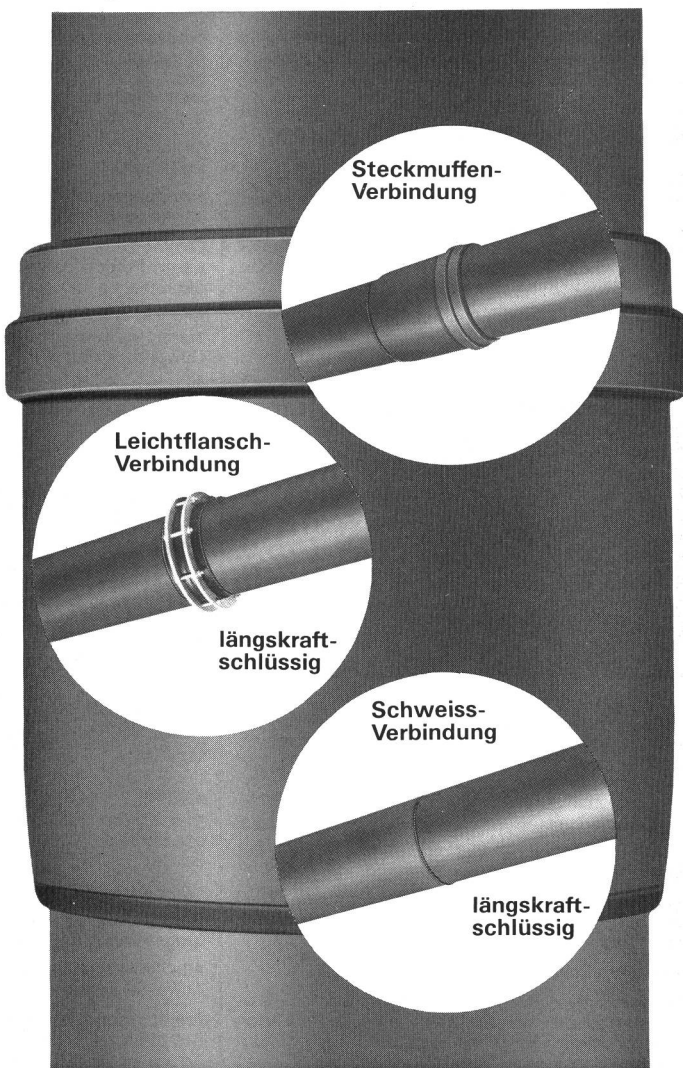

- hervorragende Schlagfestigkeit
- hohe Flexibilität
- korrosionsbeständig
- absolut dichte Verbindungen
- grosse Baulängen – niedriges Gewicht

Wir beraten Sie gerne und unverbindlich!

Jansen AG, 9463 Oberriet SG
Stahlröhren- und Sauerstoff-Werke, Kunststoffwerk
Telefon 071/780 111, Telex 77 159

JANSEN

Scheco

Scheco, der richtige Partner für Anspruchsvolle.
Fachtechnische Beratung, Planung, Ausführung
und Unterhalt.

Wasseraufbereitung

Teil- oder vollautomatisch arbeitende Anlagen jeder Grösse zur Aufbereitung von

- Frischwasser
- Industrieabwasser
- Fabrikationswasser
- Kesselspeisewasser
- wässrigen Lösungen aller Art
- Badewasser

Verfahren

- SERVO-Ionenaustauscher
 - Schwebbettverfahren
 - Kurztakttechnik
 - Gegenstromregeneration
 - SERVO-Ionenaustausch-Mischbettverfahren für normalen und hohen Druck
 - SERVO-SRO-Umkehr-Osmoseanlagen zur Herstellung von Reinstwasser für Medizin, Kosmetik, Laboratorien, Pharmazeutik-, Elektronikindustrie
 - Scheco-Kieselgur- und -Sandfilter
- Alleinvertretung der Fa. Hager + Elsässer GmbH, Stuttgart

Verlangen Sie fachtechnische Beratung und unsere Referenzliste.

A. Schellenbaum + Co. AG, 8404 Winterthur, Registr. 37, Tel. 052 27 21 21



**Leuppi
Felix**

11. 6. 1918

Chemiker HTL; 20 Jahre Industriepraxis; 12 Jahre Vorsteher des Amtes für Luftthygiene BL, Beauftragter für Luftthygiene BS

Amt für Luftthygiene BL, Vorsteher

Amt für Luftthygiene Baselland, Feldsägweg 8, 4410 Liestal, ☎ 061 96 51 11

Luftreinhaltung in Industrie und Gewerbe; Emissions- und Immissionsmessungen

Mitglied der Eidgenössischen Kommission für Luftthygiene, Mitglied der Umweltschutzkommission Nordwestschweiz, Mitglied der Paritätischen Luftthygienekommission beider Basel

Mühlemattstrasse 49, 4414 Füllinsdorf

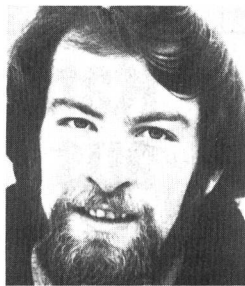

**Leuthold
Christoph**

13. 2. 1943

Studium Abt. F, Forstwirtschaft ETH, Diplom 1969, Assistent und Doktorand am Geobotanischen Institut ETH, 1970–1974 Präsident der Arbeitsgemeinschaft Umwelt, ab 1976 selbständigerwerbender Ökologe

Mitnhaber der Beratungsgemeinschaft für Umweltfragen

Beratungsgemeinschaft für Umweltfragen, Dreikönigstrasse 49, 8002 Zürich, ☎ 01 202 40 65

Ökologische Beratungen vor allem in interdisziplinären Fragen des Umweltschutzes (Landschaftsökologie, Land- und Forstwirtschaft, Energie ETC)

Mitglied der Arbeitsgemeinschaft Umwelt; Vorstand Schweizerische Arbeitsgemeinschaft für Umweltforschung

Güetlistrasse 16, 8128 Hintereggen

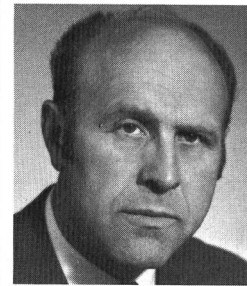

**Looser
Ludwig**

18. 3. 1927

Diplom als Bauingenieur. ETH, Praktische Tätigkeit in Bauunternehmung, Ingenieurbüro und kantonaler Verwaltung in Wasser- und Strassenbau

Vorsteher

Kantonales Amt für Wasserwirtschaft, Rötihof, 4500 Solothurn, ☎ 065 21 21 21

Wasserbewirtschaftung, Gewässerschutz, Wasserbau im Kanton Solothurn



**Leuschner
Ruth M.**

Oberlehrerin (Biologie, Chemie), Dr. phil. II Botanikerin, Dissertation über Luftpollenuntersuchungen; weitere Arbeiten über unbelebte Partikel der Luft. Erprobung verschiedener Geräte für Luftpollenuntersuchungen

Zurzeit Wissenschaftliche Assistentin (honoriert vom Schweizerischen Nationalfonds) (Lehrerin der Oberstufe)

Kantonsspital Basel, Allergie-Abteilung der Dermatologischen Universitätsklinik, Petersgraben 9, 4031 Basel, ☎ 061 25 25 25

Allergieforschung

Treasurer der International Association for Aerobiology (Sitz in Wageningen, Holland), Redaktion der Zeitschrift «Bauhinia», Organ der Basler Botanischen Gesellschaft

Realpstrasse 24, 4054 Basel



**Link
Peter**

6. 9. 1941

Ausbildung zum dipl. Chemiker an HTL Winterthur, Diplom 1964, Tätigkeit als kantonaler Abwasserchemiker St.Gallen bis 1967, seither eigener Betrieb

Büro-/Laborinhaber

Peter Link, Abwasserlaboratorium und Beratungsbüro, 9642 Ebnat-Kappel, ☎ 074 3 22 48

Alle Abwasseruntersuchungen, Beratung in allen Abwasserfragen

Arbeitsgruppe des Eidgenössischen Departements des Innern «Richtlinien für die Untersuchung von Abwasser und Oberflächengewässern»



**Looten
André**

30. 3. 1932

Electronicien au Centre européen pour la recherche nucléaire; conseiller hygiéniste-diététicien en psychosomatique naturelle

Président de l'Association genevoise pour la santé publique

Association genevoise pour la santé publique, case postale 83, 1214 Vernier, ☎ 022 41 42 71

Diffusion de l'hygiène et de la diététique. Protection et défense de l'intégrité psychosomatique de ses membres actifs

Président de l'AGSP déjà nommée. Vice-président de l'Association des riverains de l'aéroport de Genève, ARAG

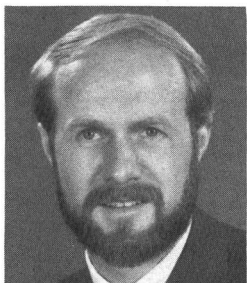

**Leutert
Gerhard**

2. 10. 1939

Lehre als Mechaniker; dipl. Elektrotechniker HTL; dipl. Physiker ETH; Dr. sc. techn. ETH

Leiter der Abteilung Luftreinhaltung

Eidgenössisches Amt für Umweltschutz, Belpstrasse 36, 3003 Bern, ☎ 031 61 93 33

Umweltschutz auf Bundesebene

Vorsitz und Mitwirkung in verschiedenen Fachkommissionen und Arbeitsgruppen im Bereich der Luftreinhaltung

Tavelweg 32, 3006 Bern

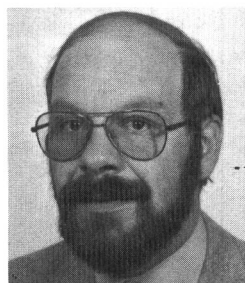

**Lips
Walter**

8. 11. 1944

Masch. Ing. Tech. HTL, Zentralschweizerisches Technikum, Luzern

Abteilungsleiter Schalltechnik Bauphysikalisches Institut AG Bern

Bauphysikalisches Institut AG, Effingerstrasse 60, 3008 Bern, ☎ 031 25 64 53

Lärmschutz, Bau- und Raumakustik, Wärme- und Feuchtigkeitsschutz, Sonnenschutz

Mitglied der Schweizerischen Gesellschaft für Akustik und des Schweizerischen Technischen Vereins, Bau- und Raumakustik

Hagwiesenstrasse 5, 3122 Kehrsatz

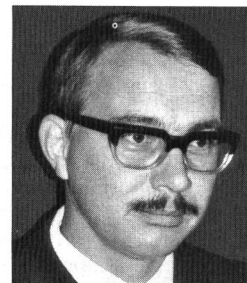

**Lott
Günter**

26. 12. 1936

Studium der Veterinärmedizin an den Universitäten Giessen, Zürich und München, Dr. med. vet.: 1962–1972 Veterinär-Bakteriologisches Institut der Uni Zürich (zuletzt wissenschaftlicher Abteilungsleiter), seit 1972 Leiter des Mikrobiologischen Laboratoriums Bactotox AG Stäfa

Leiter der Bactotox AG

Bactotox AG, Mikrobiologisches Laboratorium, Bahnhofstrasse 30, Postfach 114, 8712 Stäfa, ☎ 01 926 47 55

Mikrobiologische Untersuchungen auf dem Gebiet der Lebensmittel-, Pharma- und Kosmetikbranche, Umwelt (Klärschlamm, Abwasser)

Vizepräsident der SGLH; Sekretär Schweiz. Komitee International Union for Food Science and Technology

Im Gsteig 21, 8713 Urerikon



**Lüönd
Hans**

26. 6. 1931

Studium der Naturwissenschaften an der ETHZ und Universität Zürich, dipl. Naturwissenschaftler, Diplom für das höhere Lehramt, Dr. phil. II

Direktor, fachtechnischer Leiter des Instituts

Institut Bachema AG, Sonneggstrasse 63, Postfach 250, 8006 Zürich, ☎ 01 47 08 22, Telex 54 934

Mikrobiologische und chemische Untersuchung von Wasser, Abwasser, Lebensmitteln, kosmetische und pharmazeutische Produkte, medizinische, chemische und mikrobiologische Untersuchungen

Mitglied der Eidgenössischen Lebensmittelbuchkommission «Bakteriologie und Hygiene»

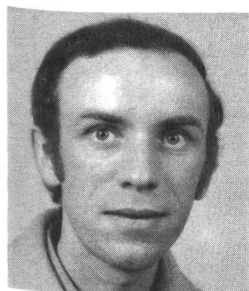

**Luraschi
Diego Adolfo**

27. 11. 1943

1968 dipl. Ing. chem. ETH Zürich; 1969 Spezialkurs an EAWAG; 1969–1972 Gewässerschutzchemiker des Kantons Tessin

Teilhaber

Engineering, J&L, viale Cassarate 5, 6900 Lugano, ☎ 091 22 95 80, Telex 64 020

Abwasserreinigungsanlagen, Recycling, Umweltmonitoring

Mitglied der SIA, korrespondierendes Mitglied der Società italiana scienze ambientali

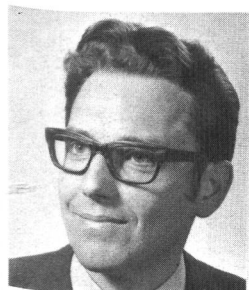

**Lüthi
Johannes E.**

15. 2. 1936

Dipl. Phys.; Dr. sc. tech.; Master Bus. Adm.

Leitung Umwelttechnik, neue Verfahren

Sulzer, Gebr., AG, Abteilung 15, 8401 Winterthur, ☎ 052 81 43 35, Telex 76 165

Maschinenbau, Verfahrenstechnik



**Maritz
Fritz**

16. 9. 1929

Matura Typ C; Chemiestudium Uni Fribourg; 6 Jahre Verfahrensentwicklung; 3 Jahre Analytik; 10 Jahre Ökologietechnik

Vizedirektor

Ciba-Geigy AG, Werke Schweizerhalle, 4133 Schweizerhalle, ☎ 061 61 50 50, Telex 62 622

Ökologietechnik

Mitglied der EKL; Mitglied der Paritätischen Lufthygienekommission usw.

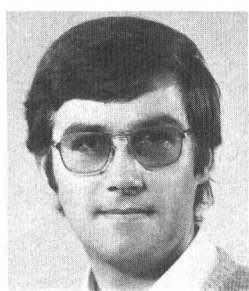

**Martin
Werner**

15. 9. 1946

M.S. Environmental Engineering; dipl. Forsting. ETH

Bis 30. September 1978 Sektionschef Eidgenössisches Amt für Umweltschutz; nachher freierwerbender Berater

INFRAS, Dreikönigstrasse 51, 8002 Zürich, ☎ 01 202 93 14 (ab 1. Oktober 1978)

Unabhängige Beratung in Fragen der Luftreinhaltung und Einsatz nationaler Ressourcen

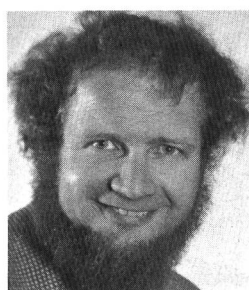

**Mauch
Samuel P.**

23. 5. 1935

Dipl. Bauing. ETH, Zürich, PH. D. in Civil Eng. M.I.T., Cambridge/Mass.; Assist. Prof. of Civ. Eng. M.I.T., Forschung und Entwicklung Basler & Hofmann, Zürich, Assoc. Prof. of Civ. Eng. M.I.T., Leiter Langfristplanung Basler & Hofmann; Umwelt und Raumplanung, Verkehr, Energie

Partner Infrass, Infrastruktur und Entwicklungsplanung, Umwelt- und Wirtschaft

Infrass, Dreikönigstrasse 51, 8002 Zürich, ☎ 01 202 93 14

Konzeptionelle Planungen und Analysen in Raum- und Strukturpolitik, Energie, Umwelt, Verkehr

Ruchweid, 8911 Oberlunkhofen

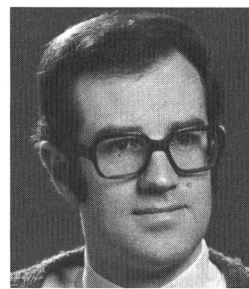

**Maurer
Richard**

12. 10. 1945

Biologiestudium an der Universität Zürich, weitere Ausbildung in Naturschutzfragen und Problemen terrestrischer Ökologie, Dr. phil. II, 1973

Adjunkt

Baudepartement des Kantons Aargau, Sektion Natur und Landschaft, 5001 Aarau, ☎ 064 21 11 21



**Maurer
Roland**

3. 9. 1942

Universitäten Bern, Wien – Geographie, Geologie, Physik – Abschluss: Dr. phil. nat. (Geographie Klimatologie)/Gymnasiallehrer

Leiter Dienststelle Umweltschutz

Amt für Umweltschutz und Lebensmittelkontrolle, Brunngasse 30, Postfach 3008, 3000 Bern 7, ☎ 031 64 63 06

Umweltschutz: Lufthygiene, Lärmschutz, Abfallprobleme, Planbegutachtung, Präsident der Schweizerischen Gesellschaft der Lufthygieniker Cercl'Air

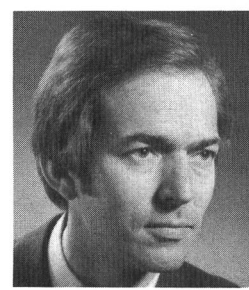

**Meier
Philipp**

15. 7. 1937

Nach Studium der Nationalökonomie drei Jahre in Europa und Afrika für Johns-Manville (USA). Seit-her Geschäftsführer der neugegründeten Anson AG

Geschäftsführer

Anson AG, Aegertenstrasse 56, 8003 Zürich, ☎ 01 35 95 12, Telex 57 033

Verkauf, Beratung, Service in Luft- und Klimatechnik, speziell Ventilatoren, Klimageräte, Dampfzughäuben, Trinkwasserentkeimungsgeräte (als Generalvertreter führender europäischer Firmen)



**Meier
Ramon**

16. 11. 1944

Eng. HTL Masch. ATB Bern, Master of Science in Management West Coast University

Regional Representative

Wallace & Tiernan Div. Pennwalt Corp., 640 S. Sunset, P.O. Box 1858, West Covina Ca. 91790 USA, ☎ 213 962 2472

Amtliche und industrielle Wasser- und Abwasserbehandlungssysteme

Mitglied AWWA, American Water Works Association; CWPCA, California Water Pollution Control Association

6144 Castana, Lakewood Ca. 90712 USA



**Meili
Otto**

3. 12. 1913

Berufslehre als Schlosser; Technikum Winterthur; Umweltschutzseminarien

Beauftragter für Umweltschutz / Prokurist

Aktiengesellschaft Adolph Saurer, Maschinenfabrik, 9320 Arbon, ☎ 071 46 91 11, Telex 77 444

Nutzfahrzeugbau; Textilmaschinenbau

Delegierter im Abwasserverband Morgental; Vorsitzender Umweltschutzkommission der Arbeitgebervereinigung Arbon und Umgebung; Technischer Berater TK des VFWL

Gartenweg 6, 9323 Steinach

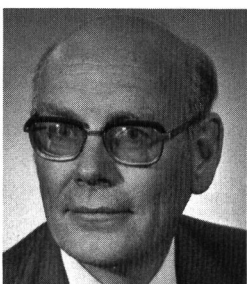

**Merian
Ernest**

19. 1. 1921

Dr. sc. techn. ETHZ, 1947–1973 Forschungstätigkeit (Farbstoffe, Chemikalien, Applikation) bei Sandoz AG und Mitglied der Geschäftsleitung. Seit 1974 Tätigkeiten für die Schweizerische Gesellschaft für Umweltschutz und die Schweizerische Arbeitsgemeinschaft für Umweltforschung. Zahlreiche Publikationen

VA-Mitglied der SGU, Vorstandsmitglied der SAGUF, Projektleiter «Erfassung der Umweltforschungstätigkeit in der Schweiz»

SGU-Sekretariat, Merkurstrasse 45, 8032 Zürich, ☎ 01 32 28 26

SAGUF-Projektleitung und internationaler Informationsaustausch, Im Kirsgarten 22, 4106 Therwil, ☎ 061 73 29 50

Erarbeitung von Grundlagen und Zielsetzungen auf dem Gebiete des Umweltschutzes und der Umweltforschung. Durchsetzung von Postulaten

Member of the Coordinating Committee of the Annual Symposium on the Analytical Chemistry of Pollutants. Präsident Stiftung Basler Papiermühle

Im Kirsgarten 22, 4106 Therwil



**Merki
Rudolf**

28. 1. 1926

Realgymnasium der Stadt Bern; ETHZ Kulturingenieurdiplom 1951; Hochgebirgsbaustellen, Strassenbau, Kantonales Meliorationsamt Bern (Güterzusammenlegungen); Wasser- und Energiewirtschaft

Obering. (Vorst. Wasser- und Energiewirtschaftsamt des Kantons Bern

Wasser- und Energiewirtschaftsamt Kanton Bern, Rathausplatz 1, Postfach 3, 3011 Bern, ☎ 031 64 42 52

Energiewirtschaft, Abwasserreinigung, Hydrogeologie, Wasserkraftkonzessionen, Koordinationsstelle für Umweltschutz des Kantons Bern

Lindenmattstrasse 25, 3065 Bolligen



**Messerli
Bruno**

17. 9. 1931

Prof. Dr. phil. nat.

Geographisches Institut, Hallerstrasse 12, 3012 Bern, ☎ 031 65 80 19

Klimatologie (Stadt- und Geländeklimatologie), Klima und Planung

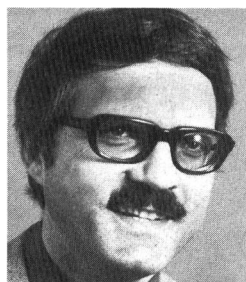

**Milani
Bruno**

4. 1. 1939

ETH Zürich, San. Engineering Delft, dipl. Ing. ETH

Chef Abteilung Abwasser- und Abfalltechnik

Eidgenössisches Amt für Umweltschutz, Schwarztorstrasse 53, 3003 Bern

Vorstand Verband Schweizerischer Abwasserfachleute

Lindenweg 9, 3074 Muri

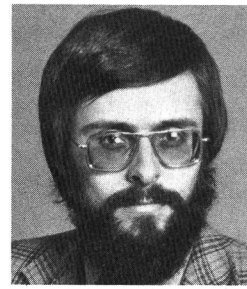

**Miserez
Jean-
Jacques**

3. 7. 1943

Ingénieur-chimiste; docteur ès sciences (géo-chimie)

Privat-docent, chargé de recherches et d'expertises, député

Laboratoire de Géochimie, 11, rue Argand, 2000 Neuchâtel 7, ☎ 038 25 64 34

Recherche et travaux extérieurs sur géochimie, hygiène de l'environnement, recyclage; analyse roches, sols, eaux, air, déchets

163, rue du Nord, 2300 La Chaux-de-Fonds

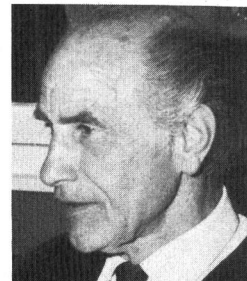

**Mislin
Hans**

24. 5. 1907

Biologiestudium Basel, Wien, Prag; Abschluss Basel Zoologie; Experimentalphysiologie in Bern. Lehrauftrag für vergleichende Physiologie Universität Basel; Ordinariat für Allgemeine Biologie und Zoologie Universität Mainz; Institut für Physiologische Zoologie

Ord. em. Vergl. Physiologie Universität Mainz; Symposium Organisator der SAGUF, Mitglied der GEK

Prof. Dr. Hans Mislin, 6914 Carona-Fontanella, Carona, ☎ 091 68 86 24

Projektbearbeitung Fondation Celestina d'Arbea Rencontres européennes für Landschaftsökologie (Didaktikzentrum)

Vorstandsmitglied der Schweizerischen Arbeitsgemeinschaft für Umweltforschung (SAGUF); Mitglied der Eidgenössischen Kommission für die Gesamtenergiekonzeption (GEK)

6914 Carona-Fontanella, Carona

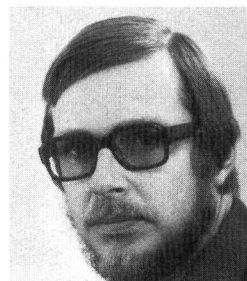

**Moos
Franz Josef**

13. 6. 1936

Dipl. ing. agr. ETH

Geschäftsleiter

AGBA AG, Arbeitsgemeinschaft beratender Agronomen, Zentralstrasse 42, 6030 Ebikon, ☎ 041 33 43 33

Planung und Beratung für die Landwirtschaft, Standortkartierung und Bodenbewertung

Ottigenbühlstrasse 15, 6030 Ebikon



**Moret
Pierre**

5. 6. 1923

Universités de Fribourg, Lausanne et Paris; Formation post-graduée: Genève, New York

Directeur-adjoint du Centre de cardiologie de Genève

Centre de Cardiologie, Hôpital cantonal, 1211 Genève 4, ☎ 022 22 65 06

Circulation pulmonaire, circulation coronaire, métabolisme myocarde, hypoxie, ischémie, haute altitude cœur pulmonaire chronique

Secrétaire général de la Société internationale de cardiologie

10, avenue Peschier, 1206 Genève

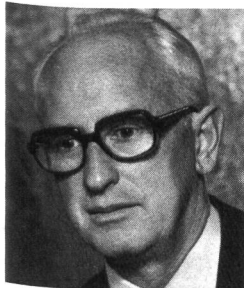

**Morf
Hans**

19. 9. 1916

Verwaltungsbildung, seit über 20 Jahren Chef der kantonalen Motorfahrzeugkontrolle Solothurn

Chef der kantonalen Motorfahrzeugkontrolle Solothurn

Motorfahrzeugkontrolle des Kantons Solothurn, 4512 Bellach, ☎ 065 37 11 11, Telex 34 482

Überwachung der Prüfung sämtlicher Motorfahrzeuge nach BAV (eidg. Vorschriften)

Mitglied der Umweltschutzkommission Kanton Solothurn, Präsident UA Lärm und Mitglied UA Luft; Verantwortlicher für Altwagenbeseitigung

Langackerstrasse 16, 4513 Langendorf



**Moser
Wolfgang**

11. 4. 1940

Kaufmännische Ausbildung

Geschäftsführer

Aktion Saubere Schweiz, Limmatstrasse 111, Postfach 105, 8031 Zürich, ☎ 01 44 63 63

Planung und Durchführung von Informations- und Aufklärungstätigkeiten

Sekretär der Schweizerischen Vereinigung für Gewässerschutz und Lufthygiene; Generalsekretär der International Solid Wastes and Public-Cleaning Association, ISWA

Frohaldenstrasse 39, 8180 Bülach

Plan 10 1978



**Muhr
Alfred C.**

6. 8. 1917

Dipl. Ing. Chemiker ETHZ; Dr. sc. tech. ETHZ; 6 Jahre Industriepraxis; seit 1949 eigene Firma Ketol AG

Inhaber, Leiter

Ketol AG, Industriestrasse 12, 8157 Dielsdorf, ☎ 01 853 19 71, Telex 59 433

Reinigung, Desinfektion, Dienstleistungen auf dem Hygienesektor (Desinfektion und Entwesung)

Sekretär SGLH

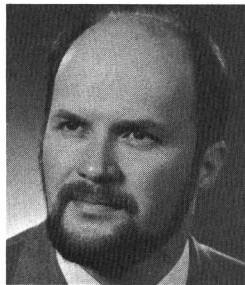

**Müller
Alfred**

30. 7. 1937

Dipl. Masch.-Ing. ETH

Leiter der Abteilung Lärmbekämpfung/Akustik

Schneider + Co. AG, Scheideggstrasse 2, Postfach 512, 8401 Winterthur, ☎ 052 89 21 21, Telex 76 325

Wärme-, Kälte-, Schall- und Feuerschutz; Wasser-aufbereitung und Abwasserchemie

Isolsuisse (Fachkommission FK 40); Schweiz. Liga gegen den Lärm (Mitglied); Schweiz. Gesellschaft für Akustik (Mitglied)

Auf Pünten 35, 8405 Winterthur

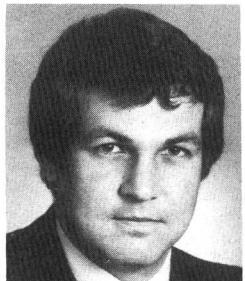

**Müller
Erich R.**

20. 6. 1944

Dipl. phil. II, Geologe; 1963–1968 Universitätsstudium in Zürich

Teilhaber und Geschäftsführer der Firma Dr. U. P. Büchi, Geologische Expertisen AG

Dr. Ulrich P. Büchi, Geologische Expertisen AG, Zürcherstrasse 105, 8500 Frauenfeld, ☎ 054 7 69 33

Hydrogeologische und geotechnische Begutachtungen für Gewässer- und Umweltschutzobjekte sowie zur umweltgerechten Nutzung der Grundwasservorkommen

Chlingealpe, 8260 Stein am Rhein



**Müller
Fritz**

16. 4. 1926

1940–1946 Lehrerseminar Küssnacht ZH, 1950–1958 Universität Zürich, Promotion. 1956 wissenschaftlicher Teilnehmer der schweizerischen Mount-Everest-Expedition. 1961–1970 Ass. Prof./Prof. Glaciology, McGill University, Kanada. 1970 ordentlicher Professor ETH Zürich. Leiter internationaler Forschungsprojekte kanadische Hocharktis

Ordentlicher Professor und Institutsvorsteher

ETH Zürich, Geographisches Institut, Sonneggstrasse 5, 8092 Zürich, ☎ 01 32 62 11

Geographie, Glaziologie

Mitglied Gletscherkommission SNG. Mitglied Vorstand Naturforschende Gesellschaft Zürich

Weinmangasse 126, 8700 Küssnacht



**Müller
Hans**

16. 2. 1913

Ingenieur-Chemiker ETH, Dr.-Ing., Erfinder des Dünnschichtverdampfers, Gründer der Firmengruppe Chemap AG und der PEC, Process Engineering Company, Ingenieurbüro für mikrobiologische Verfahrenstechnik

Präsident des VR

Chemap AG, Alte Landstrasse 415, 8708 Männedorf, ☎ 01 922 11 01, Telex 75 508

Filtrationstechnik und technische Mikrobiologie

Mitglied des ICP-Ausschusses der FAO, Rom; Mitglied der Protein Advisory Group, FAO, Rom



**Müller
Hans-Georg**

1. 10. 1945

Studium und Doktorat an der Abteilung IV der ETHZ (Prof. Dr. J. R. Bourne). Abschluss mit Dr. sc. techn. Diverse Auslandsaufenthalte und Praktika

Geschäftsleiter

Müller, Max, AG, Bündnerstrasse 32, 4055 Basel, ☎ 061 39 59 89, Telex 62 710

Planung und Lieferung von Anlagen in Chemie und Umweltschutz/Abwasser

Mitglied SIA, Untergruppe Chemische Verfahrenstechnik



**Müller
Hans-Ulrich**

25. 6. 1941

Dr. iur., Rechtsanwalt/Industriejurist; Nachdiplomstudium (Umweltschutzrecht und -ökonomie) an der University of Michigan Law School, Ann Arbor, USA

Lehrbeauftragter für Umweltschutzrecht

Universität Zürich, Rämistrasse 71, 8006 Zürich

Forschung und Lehre

Vorstandsmitglied der SGU

Alte Tösstalstrasse 42, 8487 Rämismühle

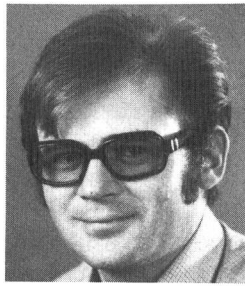

**Muster
Hans**

18. 7. 1942

Hochbauzeichnerlehre, Praxis, Studium am kantonalen Technikum Biel, 1968 Abschluss als Arch.-Techn. HTL

Projektleiter

Hans R. Bader Architekt SIA SWB+Partner, Gibelinstrasse 13, 4500 Solothurn, ☎ 065 22 74 24

Architektur, Raumplanung, Grundlagen, Energieplanung, Bauökonomie

Vorstandsmitglied der Fachgruppe Umweltechnik des Schweizerischen Technischen Verbandes, Mitglied STV, SSES und SES

Surbeckstrasse 19, 4500 Solothurn



**Nagelstein
Ernst W.**

26. 4. 1905

Dr.-Ing. Seit 1956 UNO-Experte, ab 1963 Leiter der Forschungsabteilung, und Seniorberater beim Entwicklungswerk der Vereinten Nationen, New York

Selbständiger wissenschaftlicher Berater

Nagelstein, Ernst W., St.-Johanns-Vorstadt 14, 4056 Basel, ☎ 061 25 97 04

Umweltechnik (spez. Luft). Kohle, Erdöl. Verfahrensoptimierung. Planung, speziell für Entwicklungsländer. Spezielle Toxikologie

Mitarbeit bei Fachverbänden: VFWL, SSES, GDCh, VDI, VDGB, ECRO usw.

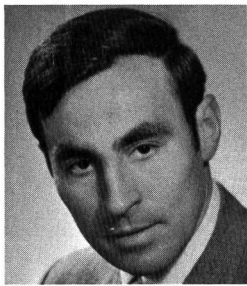

**Müller
Thomas**

11. 11. 1936

Dipl. ing. chem. ETH, Dr. sc. tech.

Kantonschemiker, St.Gallen

Kantonales Laboratorium, Frobergstrasse 3, 9000 St.Gallen, ☎ 071 26 35 55

Lebensmittelkontrolle, Rückstandsanalytik, Luft-hygiene

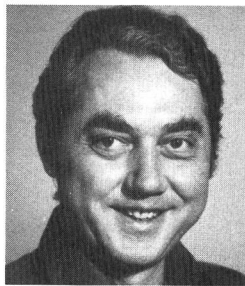

**Mützenberg
Arnold B.**

25. 6. 1931

Dipl. Masch.-Ing. ETH, Dr. sc. techn. ETH

Ingenieur

Dr. A. Mützenberg AG, 9470 Buchs SG, ☎ 085 6 34 29, Telex 74 808

Ingenieurarbeiten in Umweltschutz und Energietechnik, Entwicklungen

Organisationskomitee Ilmac 78; SIA-Verfahrenstechnik; AlChE

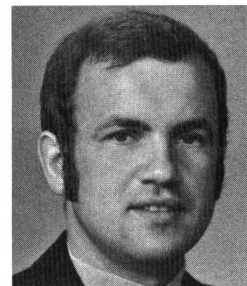

**Notter
Armin**

19. 5. 1939

Maschinenmechaniker, Konstrukteur

Inhaber und Direktor

Notter, Armin, AG, Bahnhofstrasse, 5623 Boswil, ☎ 057 7 48 58/59

Stahlbau, Tankbau, Lastwagenkrane, Altölsammelbehälter, Müllscheren, Dieselöl-Servicestationen

Kornfeld, 5623 Boswil



**Münzel
Fritz**

29. 4. 1908

Universität Zürich Dr. phil. II Chemiker, Praxis: Hochpolymeren, Bestrahlungstechnik, seit 1965 Arbeiten über Klärschlammdeinfektion, Trinkwasser, Abwasser, Ozon, Aktivkohle, Bekämpfung von Schädlingen im Getreide, Recycling

Consultant

AG Brown, Boveri & Cie., Affolternstrasse 52, Postfach 897, 8050 Zürich, ☎ 01 48 91 11, Telex 52 135

Herstellung von Ozonisatoren, Abwasser-, Trinkwasseranlagen

Weidelstrasse 12, 8624 Grüt/Gossau

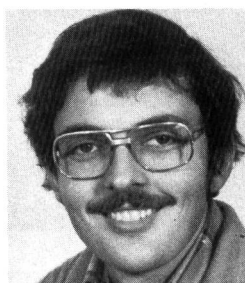

**Naeff
Martin**

19. 3. 1952

Ing-Chem. HTL

Entwicklungingenieur, Gruppe Abgasanalytik

Brown, Boveri & Cie. AG, Abteilung ZLC, Postfach 85, 5401 Baden, ☎ 056 75 34 62, Telex 52 921

Maschinenfabrik

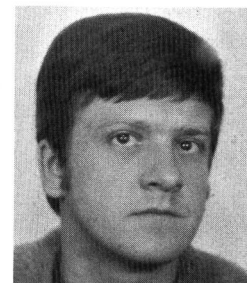

**Nyffeler
Hans-Peter**

30. 1. 1944

Kaufmännische Berufslehre

Inhaber und kaufmännisch-technischer Leiter Schweizerische Generalvertretung der Waverly Mineral Products Company, Philadelphia, USA, sowie der XZIT (G.B.) Limited, East Malling, Kent, GB

Nyffeler, H.-P., Basel, Ölbindemittel/Absorbents, Postfach 114, 4027 Basel, ☎ 061 39 68 81

Verkauf und Vertrieb von HI-DRI 50 / ZIP-ZORB / Kitty Pan Öl-/Säuren-/Chemikalienbindemittel usw. Drizit (Ölbindemittel/Ölsperren/-filter für Wasser und Erdreich). Nyalca (Industriereinigungsmittel für Öl/Fett usw.)

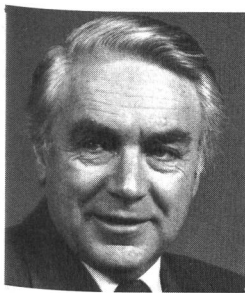

**Obrist
Andreas
Ulrich**

6. 7. 1917

Studium an Abteilung 4 der ETH Zürich; Diplom als Ing.-Chem. 1941; promoviert zum Dr. sc. techn. 1943

Vizedirektor

Sandoz AG, Lichtstrasse, 4002 Basel, ☎ 061 24 11 11, Telex 62 143

Textile Applikation von Farbstoffen und Chemikalien

Ausschussmitglied der Gruppe BWL-Textilveredlung; Leiter der Gruppe Anwendungstechnik im Comité international des dérivés tensio-actifs

Langgartenstrasse 31, 4105 Biel-Benken BL



**Oehen
Valentin**

26. 6. 1931

Matura Typ C; Studium als Ing. agr. Richtung Milchwirtschaft; gärungsbiologische Beratungstätigkeit; bakteriologische Forschung

Nationalrat

Parlamentarisch und journalistisch für Umweltschutzprobleme tätig

Hangweg 88, 3097 Liebefeld-Bern

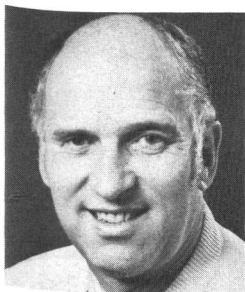

**Oeschger
Hans A.**

2. 4. 1927

Dipl. Phys. ETH, Dr. phil. nat.

Prof. Dr. phil. nat., Universität Bern

Physikalisches Institut Universität Bern, Sidlerstrasse 5, 3012 Bern, ☎ 031 65 44 62, Telex 32 320

Messung von Umweltisotopen, Interpretation der Ergebnisse mit geophysikalischen Modellen; CO₂-Problematik

Vizepräsident Schweizerische Naturforschende Gesellschaft, Vizepräsident International Commission on Snow and Ice

Giacomettistrasse 35, 3006 Bern



**Pedrolí
Rodolfo**

29. 8. 1920

1945 Diplom als Bauingenieur an der ETH Zürich; 1962 Dr.-Ing. ETH Zürich; 1968 Vizedirektor des Eidgenössischen Amtes für Gewässerschutz; 1971 Stellvertretender Direktor; 1975 Direktor des Eidgenössischen Amtes für Umweltschutz

Direktor des Eidgenössischen Amtes für Umweltschutz

Eidgenössisches Amt für Umweltschutz, Schwarzorstrasse 53, 3003 Bern, ☎ 031 61 93 01

Gewässerschutz, Lufthygiene, Lärmbekämpfung, Ökologie

In leitenden Ausschüssen verschiedener Verbände und Fachkommissionen

Petit-Catéchisme 3, 2000 Neuchâtel

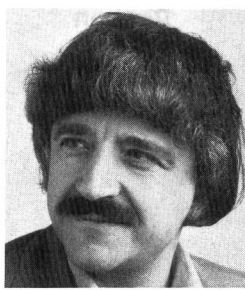

**Pelli
Tiziano**

21. 11. 1939

Dr. sc. math. ETH

Betriebsteilhaber

BMP Dr. Pelli + Co., Splügenstrasse 3, Postfach 60, 8027 Zürich, ☎ 01 202 21 51

Umweltforschung, Expertisen für Umweltprobleme, Stadt- und Raumforschung

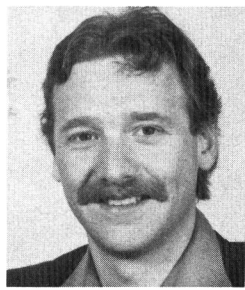

**Pelloni
Luciano**

7. 11. 1947

Chemielaborant an EAWAG/Abendgymnasium, Studium Abteilung Chemie ETH Zürich. Beruf: dipl. Chemieingenieur ETH

Leitung Entwicklung

Brown, Boveri & Cie. AG, Abteilung ZLC, Werk Oerlikon, Affolternstrasse 52, 8050 Zürich, ☎ 01 48 93 10/48 91 11, Telex 52 135

Maschinenfabrik, Ozonerzeugungsanlagen, Technologie Ozonapplikation, Verfahrenstechnik und Vorrichtungen für Abwasser- und Wasseraufbereitung

SIA-Mitglied, Fachgruppe Verfahrenstechnik

Brüderhofweg 49, 8057 Zürich

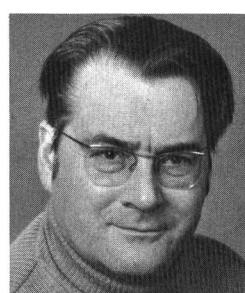

**Perrin
Charles**

15. 9. 1928

1952 dipl. sc. nat. ETH; 1955 Dr. sc. nat. ETH; 1964 eigenes Büro und Labor; 1976 Ing. reg. SIA
Inhaber

Perrin, Dr., Forschungslabor, Buechzelglistrasse 81, 8116 Würenlos, ☎ 056 74 23 37

Grundlagenerhebungen, Projektierungen, Gewässerschutz und Luftreinhaltung, Analysen, verfahrenstechnische Versuche

Mitglied Verband schweizerischer Abwasserfachleute und SIA

Buechzelglistrasse 81, 8116 Würenlos

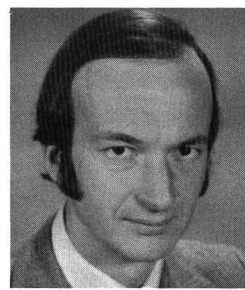

**Peter
Gustav**

1. 6. 1941

Dipl. Natw. ETH (chemisch-physikalische Richtung), Dissertation an der EAWAG, biologische Abteilung (Dr. sc. nat.), Assistent am Lehrstuhl für Ingenieurchemie, EMPA, Abteilung Bau- und Wasserchemie

Hauptlehrer

Technikum Winterthur, Ing.-Schule, Technikumsstrasse 9, 8400 Winterthur, ☎ 052 23 54 31



**Peters
Georges**

25. 1. 1920

Dr. med. (Istanbul), 1943; Facharzt innere Medizin (Lübeck, BRD), 1949; Privatdozent Pharmakologie (Mainz, BRD), 1958; a. o. Professor und Direktor Pharmakologisches Institut der Universität Lausanne 1963; o. Professor 1968

Direktor Pharmakologisches Institut der Universität; o. Professor an der Medizinischen Fakultät der Universität

Institut de pharmacologie de l'Université, Rue du Bugnon 21, 1011 Lausanne, ☎ 021 22 12 00

Forschung betreffend Nierenfunktionen, Hypertonie, Wasser- und Futteraufnahme, Toxikologie. Lehre in medizinischer und naturwissenschaftlicher Fakultät

16, avenue de Valmont, 1010 Lausanne

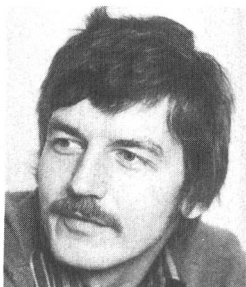

**Pfeifer
Felix**

4. 4. 1945

Dipl. natw. ETH

Selbständiges Ausführen von Beratungs- und Forschungsaufträgen

Pfeifer, Felix, Stauffacherstrasse 37, 8004 Zürich, ☎ 01 242 16 63

Stauffacherstrasse 37, 8004 Zürich

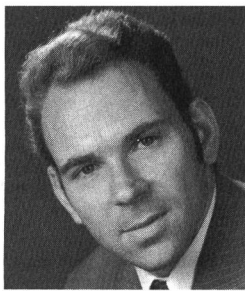

**Pleisch
Peter**

5. 12. 1941

1969 Promoviert als Limnologe an der phil. Fak. II der Universität Zürich; 1969–1971 technischer Mitarbeiter bei Merck Sharp & Dohme, Abteilung Entwicklung Fungizide; seit 1972 Mitarbeiter von Chemviron SA in Zürich

Country Manager

Chemviron SA, Utoquai 55, 8008 Zürich, ☎ 01 32 51 11, Telex 54 243

Hersteller und Verkäufer von Aktivkohle, Adsorptionstechnologie und Adsorptionsservice

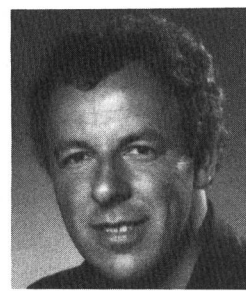

**Porchet
André**

5. 2. 1945

Diplom als Naturwissenschaftler an der Universität Zürich

Biologe, Ökologe

AGBA AG, Arbeitsgemeinschaft beratender Agronomen, Zentralstrasse 42, 6030 Ebikon, ☎ 041 33 43 33

Planung und Beratung für die Landwirtschaft, Standortkartierung und Bodenbewertung

Brunnhalde 18, 6006 Luzern



**Pioda
Lavinia**

5. 11. 1938

Lehrerseminar Locarno, Eidg. Matura B; Chemiestudium und Diss. sc. techn. ETHZ

Wissenschaftliche Adjunktin

Eidgenössisches Gesundheitsamt, Bollwerk 27, Postfach 2644, 3001 Bern, ☎ 031 61 96 38

Giftsektion (Gruppe Chemie und Toxikologie)

Delegierte in der chemischen Produktgruppe des Umweltkomitees OECD sowie in der Pestizidgruppe des Gesundheitskomitees Europarat



**Pochon
Michel**

16. 1. 1937

Licence ès sciences, géologie; doctorat ès sciences, pédologie, professeur EPFL

Laboratoire de pédologie de l'Ecole polytechnique fédérale de Lausanne, En Vernay, 1024 Ecublens, ☎ 021 35 19 61

Pédologie, géochimie des sols et de leurs eaux

Société suisse de pédologie

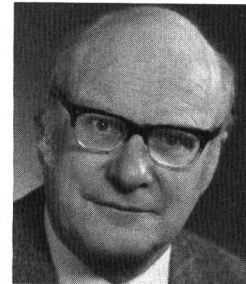

**Primault
Bernard**

23. 5. 1922

Bachelier ès sciences, ingénieur forestier dipl. EPFZ, brevet d'éligibilité, Dr ès sciences techniques, météorologue

Chef de la Section de météorologie agricole et de biométéorologie humaine

Institut suisse de météorologie, Kräbühlstrasse 58, 8044 Zürich, ☎ 01 34 67 20, Telex 52 202

Adaptation de l'entreprise agricole aux conditions du climat. Choix des endroits au climat le plus favorable à la réhabilitation

Secrétaire général de la Société internationale de biométéorologie



**Plattner
Rudolf**

5. 3. 1936

Universität Basel: Promotion zum Dr. phil. II (Hauptfach Experimentalphysik) Fachrichtung Neutronenphysik. Assistant Professor University of Virginia (USA). Technischer Direktor einer Firma der elektronischen Messtechnik

Dozent für Physik (Spezielle Aktivität: Sonnenenergienutzung, Energieökonomie)

Ingenieurschule beider Basel, Gründenstrasse 40, 4132 Muttenz, ☎ 061 61 42 42

Höhere Technische Lehranstalt (HTL) (mit Abteilung Chemie, Elektrotechnik, Maschinenbau, Architektur, Bauingenieurwesen und Vermessung) Aktiv in Schweizerische Gesellschaft für Sonnenenergie spez. Regionalgruppe Nordwestschweiz (Resoba)

Unterhollstrasse 10, 4107 Ettingen



**Poma
Paolo**

14. 6. 1927

Direttore Casa per anziani «Caccia Rusca», Morcote

Presidente ATPA (Associazione ticinese protezione ambiente)

ATPA, Poma Paolo, 6922 Morcote, ☎ 091 69 19 21
Sensibilizzazione, documentazioni analitiche sullo stato delle nostre acque, dell'aria; lotta contro i rumori; socio onorario della Società italiana per le scienze ambientali

Presidente

6922 Morcote

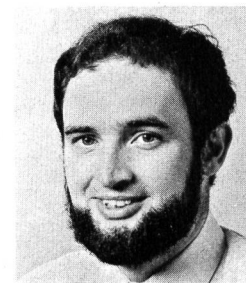

**Ramelet
Jean-B.**

23. 6. 1945

Diplom in Chemie biochemischer Richtung Uni Bern 1971; Dissertation im Zentrallabor SRK, Promotion am 7. November 1974 (Uni Bern)

Leiter der Gruppe «Gewerbliche Produkte» in der Giftsektion

Eidgenössisches Gesundheitsamt, Giftsektion, Bollwerk 27, Postfach 2644, 3001 Bern, ☎ 031 61 96 41, Telex 33 880

Jubiläumsstrasse 13, 3005 Bern

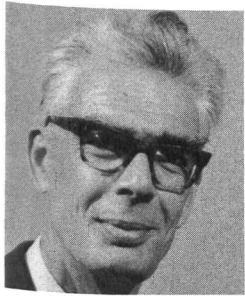

Ramuz Aimé

17. 5. 1920

Docteur-ingénieur-chimiste
Chimiste cantonal

Laboratoire cantonal, Les Croisettes, 1066 Epalinges, ☎ 021 33 31 51

Contrôle des denrées alimentaires. Protection de l'air

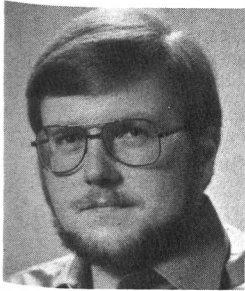

Rapin François

1. 3. 1950

Dipl. ès sciences de la terre; géologue
Assistant Université de Genève

Université de Genève, Laboratoire de limnogéologie, 13, rue des Maraîchers, 1211 Genève, ☎ 022 21 93 55, int. 2606

Recherche dans le domaine de la sédimentologie et de la pollution par les métaux lourds dans les lacs, les rivières et la Méditerranée occidentale
25, route de Chêne, 1208 Genève

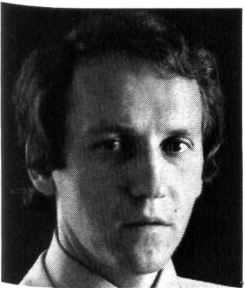

Rausch Heribert

8. 3. 1942

Dr. iur. (Universität Zürich), Master of Laws (Harvard University, USA), Privatdozent für Umweltschutzrecht an der Universität Zürich

Rechtsanwalt

Rausch, Heribert, Dreikönigstrasse 49, 8002 Zürich, ☎ 01 202 86 83

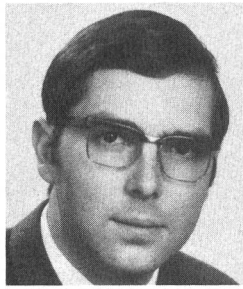

Rauscher Urs

6. 1. 1943

Bauzeichnerlehre, Studium Tiefbautechnik an der Abendingenieurschule in Bern, Tätigkeit als planender, projektierender und bauleitender Ing. in einem mittleren Ingenieurbüro

Selbständig

Rauscher Ingenieurbüro, Blümlisalpstrasse 31, 3527 Heimberg, ☎ 033 37 50 71

Planung, Projektierung und Bauleitung von Hoch- und Tiefbauten, Wasserversorgungen, Kanalisationsen

Schweizerischer Technischer Verband Sektion Berner Oberland, Fachgruppe Architektur und Bauingenieurwesen des STV, Fachgruppe Umweltschutztechnik des STV, Verein Schweizerischer Gas- und Wasserfachmänner

Strättlighügel 23, 3645 Gwatt bei Thun

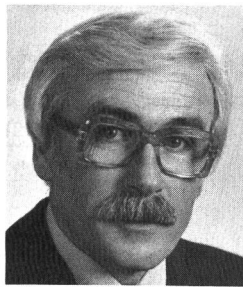

Reinhard Ernst

29. 6. 1925

8 Jahre Tätigkeit in der Betonindustrie; 23 Jahre Tätigkeit in der Abwasserreinigung

Geschäftsführer

Friwa Betonwaren AG, Kirchstrasse 2, 8304 Wallisellen, ☎ 01 830 42 62, Telex 58 047 frprw ch
Entwicklung und Bau von Abscheide- und Spaltanlagen (Benzin, Öl, Emulsionen), mechanischen und biologischen Kläranlagen

Schorenstrasse 4, 8304 Wallisellen



Reinhardt Ernst

6. 1. 1944

Dipl. Forsting. ETH, Raumplaner NDS ETH
Mitinhaber

Fingerhuth und Partner, Büro für Raumplanung AG, Feldeggstrasse 80, 8008 Zürich, ☎ 01 47 81 83, Telex 59 039

Raumplanung, Entwicklungsplanung
BSP, ROREP

Schipfe 49, 8001 Zürich



Reinker Dieter

17. 10. 1943

Chemiker HTL, 1969-1972 Ciba-Geigy AG, 1972-1976 Amt für Lufthygiene, Liestal, 1977 VFWL-Inspektorat

Leiter der Abteilung Lufthygiene

Verein zur Förderung der Wasser- und Lufthygiene (VFWL), Spanweidstrasse 3, 8006 Zürich, ☎ 01 60 49 22

Messungen, Beratung, Expertisen im Bereich der Lufthygiene

SNV 115 (Normengruppe Luft), Cerc'l'Air, VFWL-Arbeitsgruppe «Industriefeuerungen»

Rebhaldenstrasse 5, 4411 Seltisberg



Renfer Robert O.

21. 5. 1945

Sekundarschule, kaufmännische Berufsschule, Verwaltungslehre, Verkaufsakademie Frankfurt, Beruf: Technischer Kaufmann

Systemspezialist

Motorola Communications AG, Moosstrasse 82, 8038 Zürich, ☎ 01 45 99 77/78, Telex 57 600

Planung, Projektierung und Verkauf von drahtlosen Kommunikationsanlagen

Eichelwiesenstrasse 33, 8305 Dietlikon

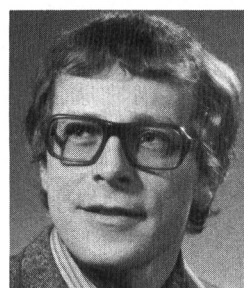

Rey Gottfried

7. 12. 1946

Studium der mathematischen Statistik an der Universität Bern; Dr. phil. II, Statistiker

Projektleiter

Consult AG Bern, Kirchstrasse 8, 3097 Liebfeld, ☎ 031 53 66 86

Statistische Beratung, Planen und Auswerten von Versuchen, Erhebungen, Qualitätskontrolle

Hess-Strasse 7, 3097 Liebfeld



Zugelassene Produkte nach TTV:

CRYSTIC / ETOKAT-AQUA / IMERIT TE
 ETOPLATE / ETOPLATE FASERVERSTÄRKT
 PERIPLAST-TANKINNENLACK / LUXORAL-
 TANKAUSSENLACK

Dr. Walter Mäder, Lack u. Farbenfabrik AG, CH-8956 Killwangen, Tel. 056 71 13 13, Telex 54 140 dwm ch

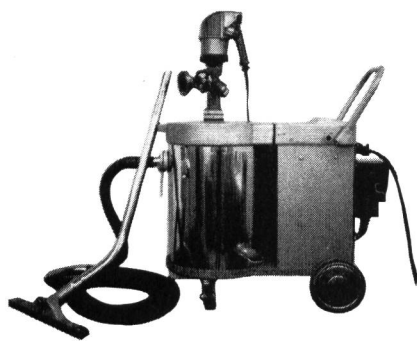

...Ölalarm

dann unseren Ex-geschützten
 Flüssigkeitssauger bis
 Zündgruppe Ex e d C3 (T3)

zum Aufsaugen von **Heizöl, Öl**, von Flüssigkeiten **nicht aggressiver Art**, von **Wasser** und **auch von Staub**.

In Verbindung mit unserer Umwälzpumpe kann die Flüssigkeit **kontinuierlich** in Tankwagen, Auffangbehälter u. ä. abgesaugt und bis zu 12 m Höhe weggepumpt werden. Also kein zeitraubendes Entleeren des Kessels.

Auch leistungsstarke **Wassersauger** mit automatischer Kesselentleerung lieferbar. – Allgemeine Industrie- und Gewerbesauger für sämtliche Absaugprobleme.



LIEBHERR-EXPORT AG

5415 Nussbaumen AG

Kirchweg 46

Telefon 056 82 02 12



Wir bieten Ihnen:

Unsere Erfahrung in der Behandlung und Aufbereitung der verschiedenen Wasserarten.

Unsere Spezialisten zur kostenlosen Beratung.

Ein komplettes Angebot an Chemikalien:

- Chlor
- Chlordioxid
- Eisenchlorid (Solfloc)
- Javelwasser
- Natriumbicarbonat
- Natriumchlorit
- Natronlauge
- Salzsäure

Rufen Sie uns
 unter Tel. 01 211 03 30 an
 Wir sind
 an der Bärengasse 29
 8022 Zürich



SCHWEIZERISCHE
SODAFABRIK
 LA SOUDIERE SUISSE

Probeentnahmegerät PE-76

Schweizer Fabrikat
eigene Entwicklung
Beratung und Service durch
Hersteller



zur vollständig automatischen Entnahme von Abwasserproben in Kläranlagen und Industrie zeit- oder mengenproportionale Entnahme mit Einfrierschutz und Rückspülung. Anschlussfertig.

Gerne beraten wir Sie auch über Pumpen:

Exzenterschnepumpen für Klär- und Faulschlamm sowie Fällungs- und Flockungsmittel
Dosierpumpen für Chemikalien
Unterwassertauchpumpen für Wasser und Fäkalien

Für PUMPEN SAWA fragen

Sawa

A. SCHMIDHAUSER
Maschinenfabrik
CH-9205 WALDKIRCH
Telefon 071 / 98 12 55

Unzählige aerobe Bakterien, Viren bedrohen unser Leben. Haltbarkeit und Qualität zahlreicher Produkte sind in der Fabrikation und Lagerung gefährdet. Im Kampf gegen alle schädlichen Kleinstlebewesen hat sich die

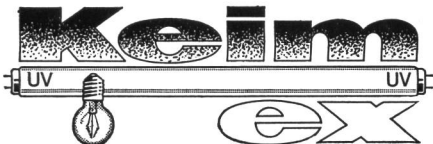

+ Patent
524 374

ultraviolette Raumluft-Entkeimung als unentbehrlicher Helfer erwiesen.

Besonders in der Lebensmittelindustrie kann durch die

UV-LUFTENTKEIMUNG

den Arbeits- und Lagerräumen wertvolles Gut erhalten bleiben, wie in

Chemielabors, Pharmazeutika, Antibiotika, Abfüllstationen, Hygieneinstitute, Fleisch- und Fischwarenindustrie, Eiscremeherstellung, Süßmostereien, Molkereien, Käsereien, Brauereien, Grossbäckereien, z. B. deren Spezialbrote, in Scheiben verpackt, durch Schimmelbildung besonders bedroht sind.

Die Vernichtung der schädlichen Bakterien und Viren durch

UV-Entkeimungsgeräte KEIM-EX

gelingt einwandfrei, wenn diese Kleinstlebewesen in der Luft schwebend bestrahlt werden. Getötet werden pathogene Keime – auch im Sporenstadium – Pilze, Hefe und Viren.

Prospekt und Preisliste für **KEIM-EX-UV-Geräte** und Ersatzröhren verlangen.

Beratung, Verkauf und Service:

FR. O. SCHnyder, Lufthygiene

8033 Zürich, Postfach, Gladbachstrasse 30, Telefon 01 28 49 20



BELLMER WINKELPRESSE*

Wichtig für alle, die mit
Abwasser-Reinigung
zu tun haben

**Probates Mittel
gegen Schlammentwässerungs-
probleme**

Wirkungsweise: kontinuierlich arbeitende, besonders wirtschaftliche Bandfilterpresse; mit garantierten Leistungen und hohen Endtrockengehalten bei geringster Wartung und niedrigen Personalkosten.

Aufbau: robuste Rahmenkonstruktion, korrosionsgeschützt gegen Schlamm und Wasser. Spritzwassergedichtete Antriebe und Wälzlager.

Besonderheiten: gute Zugänglichkeit. Lange Lebensdauer, ausgelegt für 20 Jahre rauhesten Betrieb! Vollautomatischer Betrieb ohne Personalbeaufsichtigung möglich. (Die Anlage auf dem Foto läuft so seit 1 1/2 Jahren).

Bellmer Winkelpresse, das Beste, was Sie für Ihre Kläranlage tun können. Fragen Sie Bellmer, Sie werden erstaunt sein, zu welchem günstigsten Festpreis Sie ein Spitzenprodukt erwerben.

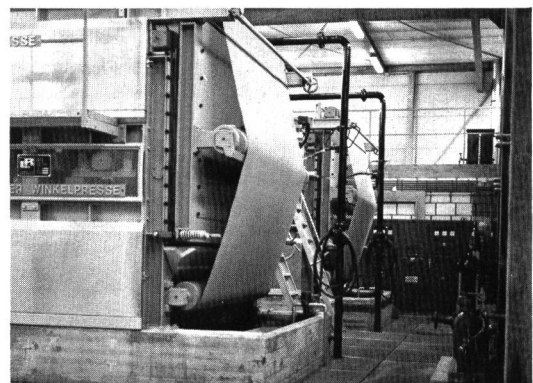

Gebr. Bellmer KG · Maschinenfabrik · 7532 Niefern 1

Generalvertretung: Ingenieurbüro Oscar Kihm AG, 5400 Baden
Telefon 056 22 91 51, Telex 54 334, okag ch

* Bellmer Winkelpressen gibt es natürlich nicht in Flaschen.



**Richter
Hans-Rudolf**

17. 1. 1921

Spezialarzt für Neurochirurgie und Neurologie FMH. Dr. med. Ausbildung in der Neurochirurgischen Klinik in Zürich (Prof. Krayenbühl) und EEG-Station (Prof. R. Hess), Zürich

Spezialarztpraxis seit 1956

Klinische Dokumentation, Neurologische Universitätsklinik, Socinstrasse 55, 4051 Basel, ☎ 064 23 99 80

Leiter des neuroelektrographischen Instituts für elektroencephalographische Untersuchungen, Tiergartenrain 1, Basel

Verschiedene wissenschaftliche Fachgesellschaften

Eisengasse 5 (Praxis), 4051 Basel

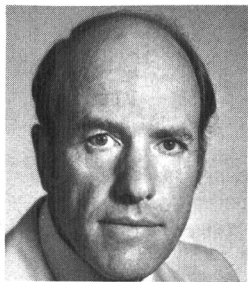

**Rickenbach
Andreas M.**

28. 4. 1927

Dr. iur.; 1951–1957 Geschäftsleiter der Schweizerischen Vereinigung für Landesplanung; Rechtsanwalt, selbständig

Rickenbach, Andreas M., Dr. iur., Schlossbergstrasse 22, 8702 Zollikon ZH

Vizepräsident der Schweizerischen Gesellschaft für Umweltschutz SGU

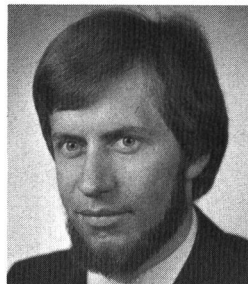

**Riedwyl
Peter**

4. 11. 1945

Automobil-Ing. HTL

Leiter des technischen Informationsdienstes des TCS

Touring Club der Schweiz, Technischer Dienst, 9, rue Pierre-Fatio, 1211 Genf 3, ☎ 022 35 76 11, Telex 23 147

Fahrzeug- und Zubehörtests, Beurteilung von automobiltechnischen Fragen (Lärm, Abgas usw.)

Schweizerische Studiengesellschaft für Motorbetriebsstoffe (SSM)

111, rue de Genève, 1226 Thônex

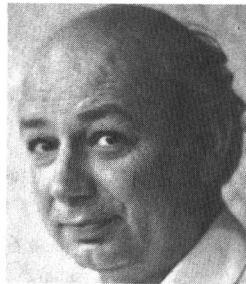

**Rist
Michael**

21. 2. 1927

Nach Schulabschluss Lehre als Maurer und Zimmermann, Gesellenprüfungen, Studium Bauingenieurwesen und Philosophie, Dipl. Bauing. TH Stuttgart, Dr. agr. Landwirtschaftliche Hochschule Hohenheim; heute Oberassistent ETH und Lehrbeauftragter für landwirtschaftliches Bauwesen

Geschäftsführer der Arbeitsgemeinschaft für angewandte Sozialökonomie

Arbeitsgemeinschaft für angewandte Sozialökonomie, Im Boge 10, 8332 Russikon, ☎ 01 97 55 13

Theorie und Praxis eines sozialökonomischen Verhaltens auf Grundlage der Sozialorganik Rudolf Steiners

Stiftungsrat der Schweizerischen Stiftung zur Förderung des biologischen Landbaus

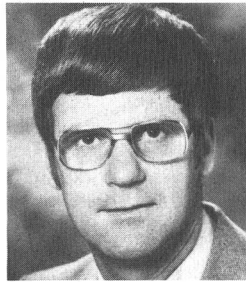

**Rivar
Roman**

7. 1. 1939

Berufslehre als Laborant; Weiterbildung am Schweizerischen Tropeninstitut in Basel, Diplomabschluss als Zuckerchemiker und Tropenagronom; zweijähriger Tropenaufenthalt in Australien; mehrjährige Industrietätigkeit (Pharma, Agrarchemie)

Leiter der Sektion Lufthygiene

Kantonales Arbeitsinspektorat, Baselstrasse 40, 4500 Solothurn, ☎ 065 21 21 21

Luftreinhaltung in Industrie und Gewerbe; Überwachung und Beratung im Bereich der häuslichen Ölfuerungskontrolle; Messungen von Luftfremdstoffemissionen und -immissionen

Vorstandsmitglied Cerc'l'Air, Schweizerische Gesellschaft der Lufthygieniker

Florastrasse 22, 4500 Solothurn

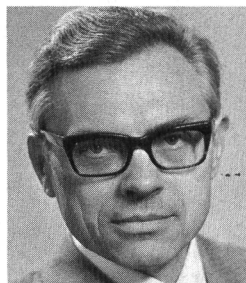

**Rohner
Hans**

30. 7. 1926

Maschinenzeichner, Konstrukteur, dipl. Masch.-Ing. ETH

Direktor und Verwaltungsrat der KSB Zürich AG

KSB Zürich AG, Limmatstrasse 50, 8031 Zürich, ☎ 01 44 99 33, Telex 52 515

Beratung, Verkauf und Service für Pumpen, Kompressoren und Armaturen



**Rohner
Jürg**

4. 3. 1944

1971 Dr. phil. I, Geograph; 1971–1973 Assistent Geographisches Institut Universität Basel; 1974/75 Postdoctoral Fellowship in Canada

Stellvertretender Sekretär

Schweizerischer Bund für Naturschutz, Wartenbergstrasse 22, Postfach 73, 4020 Basel, ☎ 061 42 74 42

Organisation mit über 90 000 Mitgliedern für Naturschutz im engern und weitem Sinne (eigene Reservate, eigene Zeitschrift)

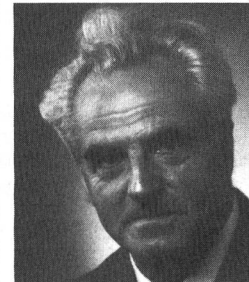

**Rohrer
Ernst**

11. 11. 1922

Dipl. Ing.-Chem. (physikalische Chemie), Dr. sc. nat. (Biochemie), Studien und spezielle Ausbildung in Zürich, Leipzig, Berlin und Prag

Präsident, Leiter des Labors

Dr. E. Rohrer AG, Boden, 9470 Buchs, ☎ 085 6 24 75, Telex 74 547

Biochemische und physikalisch-chemische Untersuchungen und Verfahrenstechnik

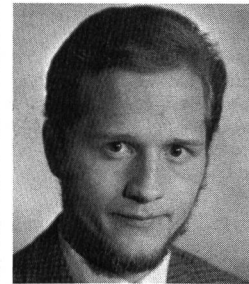

**Rollier
Henri**

16. 9. 1946

Ingénieur-chimiste EPFL; Dr ès sciences (Uni Lausanne); Post doc (Halifax, Canada)

Chef de la section Protection de l'air

Laboratoire cantonal, Les Croisettes, 1066 Epalinges, ☎ 021 33 31 51

Contrôle des denrées alimentaires, des eaux de boisson et protection de l'air

Plusieurs commissions et groupes de travail cantonaux et fédéraux



**Rossel
Jean**

23. 4. 1918

Physicien diplômé ETHZ 1941; Dr ès sc. physiques ETHZ 1947; prof. Université Neuchâtel 1947; directeur Institut de physique 1947

Directeur Institut de physique Université Neuchâtel

Université de Neuchâtel, Institut de physique, 1, rue A.-L.-Breguet, 2000 Neuchâtel, ☎ 038 25 69 91

Forschung Kernphysik und Physik der kondensierten Materie

Vizepräsident Kür. Mitglied Direktorium SGU

3, chemin de Chantemerle, 2000 Neuchâtel



**Roth
Ueli**

18. 4. 1935

Dipl. Arch. ETHZ; Master in Architecture in Urban Design, Harvard University (MUD)

Büroinhaber

Büro «ur» für Raumplanung, Umweltforschung, Städtebau und Architektur, Turnerstrasse 24, 8006 Zürich

Raumplanung, Umweltforschung, Städtebau, Architektur

Ständiger Berater der Internationalen Koordinationsstelle der Regio (Basiliensis) Basel; Präsident Zürcher Studiengesellschaft für Bau- und Verkehrsfragen (ZBV)

Bünishof, 8706 Feldmeilen

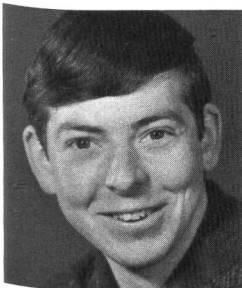

**Roth
Ulrich**

8. 3. 1947

Dipl. Natw. ETH (Geograph), Nachdiplomstudium in Raumplanung ORL/ETH

Projektleiter

Infraconsult AG, Höheweg 17, 3006 Bern, ☎ 031 43 25 25

Raumplanung, Umweltschutz, Landschafts- und Erholungsplanung, Planungsmethodik

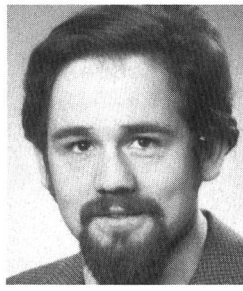

**Rothenbüh-
ler
Christian**

16. 1. 1946

Wasseraufbereitungsfachmann; Volksschule, Gewerbeschule, Installation Gas und Wasser, Abendtechnikum, 2 Jahre Arbeits- und Studienaufenthalt Australien, Water Foundation Ist. Illinois, USA graduate je 2 Semester Chemie, Elektrotechnik, Maschinenbau, seit 1962 im Bereich der Wasseraufbereitung tätig

Leiter der Firma ROBO Wasseraufbereitungs AG

ROBO Wasseraufbereitungs AG, Im Erbslet 369, Postfach 6, 5234 Villigen, ☎ 056 98 27 48

Projektierung, Beratung, Verkauf und Service von Wasseraufbereitungsanlagen für Gemeinden, Industrie, Gewerbe und Liegenschaften

Im Erbslet 369, 5234 Villigen

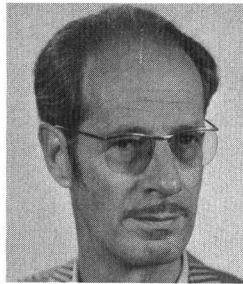

**Rouget
Paul**

28. 10. 1917

Université de Genève, faculté de médecine. Dr méd. dent. Pratique professionnelle en cabinet privé

Président Institut suisse de la Vie

Institut suisse de la Vie, rue Saint-Ours 6 (secrétariat central), 1205 Genève, ☎ 022 29 25 05

Domaines de l'écologie en général: environnement milieu social, santé

Plusieurs commissions internes de travail. Elaboration de rapports, communiqués, interventions auprès du public, des autorités

Rue Marignac 9, 1206 Genève



**Rüeegg
Walter**

24. 12. 1927

Dipl. ing. agr. ETH, wissenschaftlicher Mitarbeiter in Limnologie, Hydrobiologie, Abwassertechnik, Abfallbewirtschaftung bei EAWAG Zürich, Hygiene-Institut Genf, Kantonales Laboratorium Zürich

Leiter der Abteilung Gewässerschutz (ständiger wissenschaftlicher Abteilungsleiter)

Kantonales Laboratorium Zürich, Abteilung Gewässerschutz, Neugasse 242, 8005 Zürich, ☎ 01 42 12 55

Überwachung der Gewässer, der Abwasserreinigung und Abfallbewirtschaftung, naturwissenschaftliche Beratung im Gesamtbereich

Im Glockenacker 40, 8053 Zürich

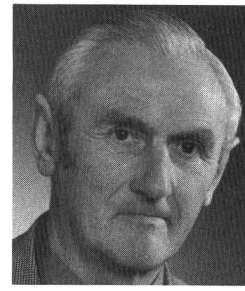

**Rüeegg
Walter**

23. 11. 1913

Konstrukteur/Fabrikant

Inhaber

Rüeegg, W.+P., AG, Luft- und feuerungstechnische Anlagen, Tobelhofstrasse 348, 8044 Zürich-Gockhausen, ☎ 01 821 25 80

Vollautomatische Holzfeuerungsanlagen, Rauchgasenstaubungsanlagen

Tobelhofstrasse 348, 8044 Zürich-Gockhausen



**Rüttschi
Robert**

21. 6. 1922

Dipl. Chemiker

Leiter des technisch-kommerziellen Dienstes

Schweizerische Sodafabrik, Bärengasse 29, 8022 Zürich, ☎ 01 23 76 55, ab 8. 6. 1977 ☎ 211 03 30, Telex 52 51 3

Produktion und Verkauf von chemischen Basisprodukten. Verkauf importierter Produkte der Solvay-Gruppe

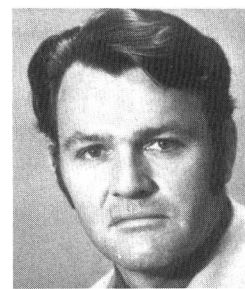

**Ryser
Walter**

28. 7. 1940

Ing. HTL (Wärme- und Verfahrenstechnik). Spezielle Lehrgänge für die Bewirtschaftung fester Abfallstoffe an den Universitäten Berlin und Stuttgart

Direktor

Büro für Kies + Abfall AG (BKA), Aarbold 49, 3118 Uttigen, ☎ 033 45 48 48

Forschung, Entwicklung, Engineering für Abfalltechnik, Leitung von Betrieben der Abfall- und Sonderabfallverwertung

Vorstandsmitglied im Verband der Betriebsleiter schweizerischer Abfallbeseitigungsanlagen VBSA; Mitglied in Fachkommissionen für Deponietechnik und Abfalltransport; Inspektor FSK (Fachverband für Sand und Kies)

Sägegasse 44, 3110 Münsingen



**Saegesser
Frédéric**

9. 9. 1916

Chirurgien, professeur de clinique chirurgicale, Lausanne

Chirurgien chef, Service de chirurgie générale A, CHUV, 1011 Lausanne

Service Universitaire de chirurgie CHUV, 1011 Lausanne

Directeur du service de chirurgie générale A

Membre de la Commission de prospective de l'EPFL, Lausanne; ancien président de la Société suisse de chirurgie

Chemin des Mouettes 16, 1007 Lausanne

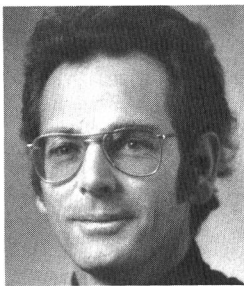

**Sauer
Jean-
Jacques**

30. 8. 1932

Economiste et sociologue

Chercheur et chargé de cours

**Institut du génie de l'Environnement, EPFL, Ecu-
blens, 1015 Lausanne, ☎ 021 47 27 13**

Enseignement et recherche en génie de l'environnement

Comité SAGUF et Sénat SNG; Arbeitsgruppe «Siedlungsabfälle» der Eidgenössischen Abfallkommission

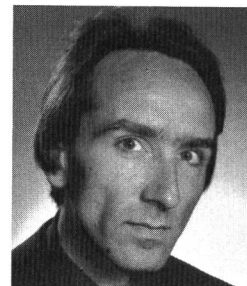

**Spillmann
Werner**

20. 11. 1945

Studium der Nationalökonomie an der Universität Zürich und der London School of Economics, Dissertation über Umweltökonomie (Dr. oec. publ.)

Zentralsekretär der SGU, Mitglied des Stiftungsrates der Schweizerischen Energiestiftung

Schweizerische Gesellschaft für Umweltschutz, Merkurstrasse 45, 8032 Zürich, ☎ 01 32 28 26

Förderung und Durchsetzung des Umweltschutzes in der Schweiz



**Salvioni
Sergio**

18. 6. 1927

Rechtsanwalt und Notar
SGU (selbständig)

Salvioni Sergio, Via Gallinazza 6, 6600 Locarno, ☎ 093 31 12 38

6653 Verscio



**Sélébam
Rudolf**

4. 3. 1945

Maschinenbau/Konstrukteur, dipl. Betriebstechniker SFB, Ausbildung SIU Bern, Sem. Lärmbekämpfung ETH

Geschäftsführer und Verwaltungsratsmitglied, Leiter der AFL-Engineering-International

AG für Lärmschutz, Gösgerstrasse, 4652 Winznau, ☎ 062 35 36 40, Telex 68 313

Beratung und Planung in allgemeinen Lärmschutzfragen, Fabrikation von technischen Lärmbekämpfungsmassnahmen aller Art

Auf Anfrage beratend in einschlägigen Fachgremien

Lischmatt, 4616 Kappel

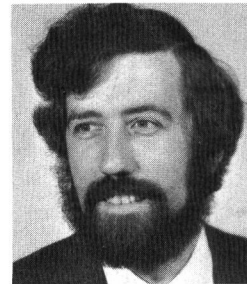

**Spreng
Daniel T.**

16. 11. 1940

Dipl. Phys. ETH; M.S. Metallurgical Engineering USA; Ph.D. Materials Science USA

Chef Physiker

Schweizerische Aluminium AG, Feldeggstrasse 4, 8034 Zürich, ☎ 01 34 90 90, Telex 52 487

Aluminiumherstellung, Chemie, Bergbau, Engineering

Burgstrasse 22, 8193 Eglisau



**Salzmann
Hans C.**

3. 7. 1946

Studium Zoologie, Botanik und Chemie, Uni Bern; Abschluss in Zoologie mit Dr. phil. nat.

Stellvertretender Leiter

Schweizerisches Zentrum für Umwelterziehung des WWF, Rebbergstrasse, 4800 Zofingen, ☎ 062 51 58 55

Umwelterziehung



**Sigrist
Willy**

21. 3. 1907

Dr.-Ing. ETH

Gründer und Inhaber von Dr. Sigrist AG, Ennetbürgen, und Sigrist-Photometer AG, Zürich

Sigrist-Photometer AG, Zweierstrasse 129, 8036 Zürich, ☎ 01 35 71 20, Telex 53 277

Dr. Sigrist AG: Fabrikation; Sigrist-Photometer AG: Verkauf und Service der Sigrist-Photometer

6373 Ennetbürgen



**Suter
Theo**

16. 6. 1916

Studium Masch.-Ing. und Chemie an der ETHZ; dipl. Ing.-Chem. ETHZ und Dr. sc. techn. ETHZ

Leiter der Fachstelle für Umweltschutz sowie Ressort Energie und Sicherheit

Verein Schweizerischer Maschinen-Industrieller VSM, Kirchenweg 4, Postfach 173, 8032 Zürich, ☎ 01 47 84 00, Telex 54 924

Wirtschaftstechnischer Verband der Maschinenindustrie

Mitglied Eidgenössische Kommission Abfallwirtschaft; Mitglied Eidgenössische Tankprüfungskommission; Redaktor «Wasser – Boden – Luft – Umweltschutz»

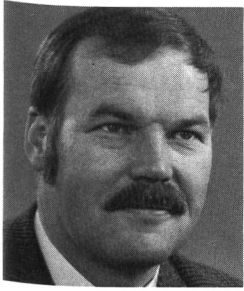

**Schaaf
Bodo**

14. 8. 1930

Dr. rer. nat., Fach physikalische Chemie, Chemische Werke Hüls, Peroxid München

Geschäftsleitung der Fachema

Fachema Forschungsanstalt für Chemieabfallverwertung, Im Tröxle 27, Postfach 175, 9494 Schaan FL, ☎ 075 2 34 92, Telex 77 989

Erarbeitung von Know-hows zur Wiederverwertung von Abfall- und Nebenprodukten. Handel mit regenerierten Produkten, mit Fehlchargen

Im Tröxle 27, 9494 Schaan

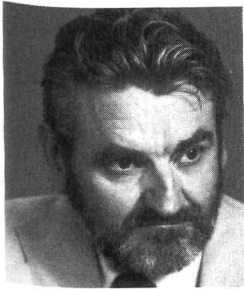

**Schaer
Walter A.**

18. 4. 1926

BAA (applied science and technology); MID (Master of Industrial Design); PhD (Environmental Psychology)

Graduate Professor of Design/Human Factors

Auburn University, Dept. of Industrial Design, Auburn, AL 36830, USA, ☎ 205 826 6994

Environmental Research and Design, Product Development, Human Factors Design (Ergonomics)

Active Member of AAAS, American Association for the Advancement of Science; IDSA, Industrial Designers Society of America; SWB, Schweizerischer Werkbund

564 Heard Avenue, Auburn, AL 36830, USA, ☎ 205 887 6610

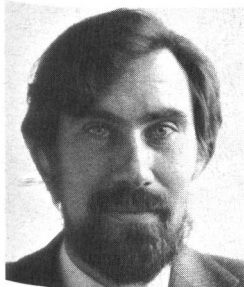

**Schaerlig
Eric**

29. 9. 1941

Physicien diplômé, conseiller scientifique. Producteur des programmes science/écologie/médecine à la Radio suisse romande

Conseiller scientifique

Cedos SA, Centre de documentation et d'informations scientifiques, 13, rue François-Meurier, 1227 Carouge, ☎ 022 43 09 97, télex 23 473

Diverses consultances au bénéfice d'organismes à vocation scientifique ou écologique

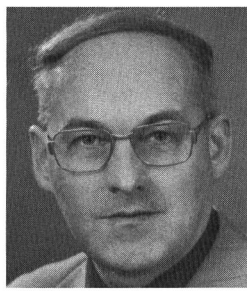

**Schanda
Erwin**

11. 6. 1931

Dipl.-Ing. (TH Wien); Dr. phil. nat. (Uni Bern); Professor (angewandte Physik) Uni Bern

Direktor des Instituts für Angewandte Physik der Universität Bern

Institut für Angewandte Physik, Universität Bern, Sidlerstrasse 5, 3012 Bern, ☎ 031 65 89 10, Telex 32 320

Leitung Forschungsabteilung Fernerkundungsmethoden für Erdoberfläche und Atmosphäre

Mitglied: URSI membre officiel; COSPAR working group 6; Koordinationsgruppe Fernerkundung

Bündackerstrasse 108, 3047 Bremgarten bei Bern



**Schär
Meinrad**

15. 7. 1921

Studium der Medizin in Basel und Sheffield; Diplom in Tropenmedizin. Fachausbildung in Epidemiologie und öffentlichem Gesundheitswesen an der Universität von Kalifornien

Direktor des Instituts der Universität

Institut für Sozial- und Präventivmedizin, Gloriastrasse 32, 8006 Zürich, ☎ 01 32 62 41

Lehre und Forschung in Epidemiologie, Sozial- und Präventivmedizin

Mitglied der Schweizerischen Arbeitsgemeinschaft für Umweltforschung (SAGUF); Präsident der eidgenössischen Ernährungskommission; Mitglied des nationalen Forschungsrates; Mitglied der Gesamtenergiekommission

Freiestrasse 43, 8032 Zürich

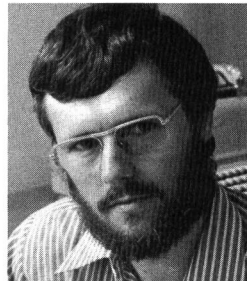

**Schärer
Jörg**

7. 11. 1943

Landwirt. Private Mittelschule. Landwirtschaftsstudium an der ETH. 1975 promoviert an der EAWAG/ETH. Seit 1974 Mitarbeiter des EGA (Giftsektion)

Wissenschaftlicher Beamter

Eidgenössisches Gesundheitsamt, Bollwerk 27, Postfach 2644, 3001 Bern, ☎ 031 61 96 44

Bundesverwaltung

Eidgenössische Kommission für Abfallwirtschaft, Arbeitsgruppe Sonderabfälle. Beratung landwirtschaftliche Klärschlammverwertung

Bridelstrasse 37, 3008 Bern



**Schefer
Werner**

4. 5. 1927

Dr. sc. tech. ETH 1954 (Abt. IV Chemie). Studien über Polymerchemie in Frankreich und England 1955; Faserchemie und Ökologie an der EMPA

Vorsteher der Abteilung Chemie an der EMPA St.Gallen

EMPA (Eidgenössische Materialprüfungs- und Versuchsanstalt), Unterstrasse 11, 9000 St.Gallen, ☎ 071 20 91 41

Prüfung von Industrieerzeugnissen; Beurteilung von Industrieabwässern und -inhaltsstoffen
Vorsitzender der BWL-(Boden-, Wasser-, Luft-) Gruppe der schweizerischen Textilindustrie. Mitglied des Kantonsrats von Appenzell-Ausserrhoden

Tonisbühl, 9062 Teufen AR



**Schenker
Otto**

16. 8. 1914

Juristische Studien an den Universitäten Bern und Zürich; Promotion zum Dr. iur. an der Universität Bern, Zürcher Fähigkeitsausweis als Rechtsanwalt

Geschäftsführer der Schweizerischen Liga gegen den Lärm, seit 1956 (Gütezeichen der Schweizerischen Liga gegen den Lärm); Generalsekretär der AICB Association internationale contre le bruit, seit 1959

Schweizerische Liga gegen den Lärm, Rebhalddensteig 19, 8700 Küsnacht, ☎ 01 910 59 84

Lärmbekämpfung (Fluglärm, Motorfahrzeuglärm, Gewerbe- und Industrielärm, Wohnlärm usw.)

Mitglied verschiedener eidgenössischer und kantonalen Kommissionen

Rebhalddensteig 19, 8700 Küsnacht



**Scherler
Alfred**

4. 1. 1934

Dipl. Chemiker

Vizedirektor, Leiter des Departements Umwelttechnik

Cellulose Attisholz AG, 4708 Luterbach, ☎ 065 21 51 11, Telex 34 361

Consulting; Engineering; Planung und Bau von Abwasserbehandlungsanlagen; Problemlösung in der Abwassertechnik

In verschiedenen in- und ausländischen Fachkommissionen tätig

Längacker, 4533 Riedholz

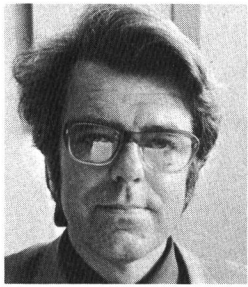

**Scherrer
Hans Ulrich**

10. 9. 1929

Dipl. Ing. ETH (1952, Bauingenieurwesen); praktische Projektierungstätigkeit (Wasserkraftwerke usw.); Vertiefung in Planungsaufgaben

Lehrbeauftragter für «Umweltplanung» ETHZ; Berater in privatem Planungsbüro

Barbe AG, Zollikerstrasse 128, 8008 Zürich, ☎ 01 55 60 40, Telex 56 753

Entscheidungsgrundlagen für Infrastrukturaufgaben; Umweltplanung, Verkehr, Siedlung, Finanzplanung, Energieplanung

Vorstandsausschuss der SGU; Vorstandsmitglied der SAGUF, Vorstandsmitglied der FRU-SIA

Uerikerhalde 6, 8713 Uerikon, ☎ 01 926 36 83

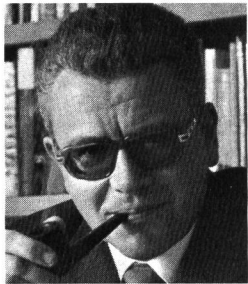

**Schindler
Paul W.**

7. 11. 1927

Dr. phil. nat. (1955); PD (1963); o. Prof. für anorganische Chemie

o. Professor

Universität Bern, Institut für anorganische Chemie, Freiestrasse 3, 3000 Bern 9, ☎ 031 65 42 41

Unterricht, Forschung

Derzeit Präsident der Schweizerischen Chemischen Gesellschaft

Eichenweg 3, 3076 Worb

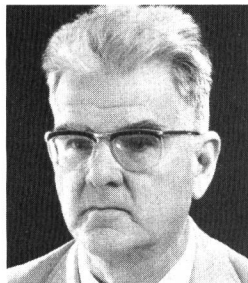

**Schlaepfer
Arnold**

19. 10. 1916

Dr. iur. Genf, Anwaltspatent Zürich, 5 Jahre Sekretär des Eidgenössischen Versicherungsgerichts, seit 1949 Anwalt; Grossrat, Genf

Schlöpfer, Arnold, Dr. iur., 4, avenue de Champel, 1206 Genève, ☎ 022 47 36 00, Telex 289 677

Mitglied des Vorstands der SGU; Mitglied des Vorstands der Association genevoise pour la protection de la nature, vice-président de Vigilance



**Schlatter
Christian**

17. 11. 1937

Studium in Veterinär- und Humanmedizin; Abschluss als Dr. med. 1963; Studium der Chemie an der Universität Zürich, Dr. phil. II 1968; Gebiet: bioorganische Chemie; seit 1975 Professor für Toxikologie an der ETHZ

Direktor am Institut für Toxikologie; ETH-Professor

Institut für Toxikologie der ETH und Universität Zürich, Schorenstrasse 16, 8603 Schwerzenbach, ☎ 01 825 10 10

Lehre, Forschung und in beschränktem Masse Dienstleistung auf dem Gesamtgebiet der Toxikologie

Eidgenössische Lufthygienekommission; Fachausschuss zur Begutachtung der Gifte, SAGUF

Peteracher 11, 8126 Zumikon



**Schlatter
Rudolf**

24. 10. 1925

Dipl. el. ing. ETH

Direktor Technik und Verkauf

Rittmeyer, Franz, AG, Grienbachstrasse, 6300 Zug 2, ☎ 042 33 19 91, Telex 78 831

Apparatebau, Mess-, Steuer- und Regelungsanlagen für die Wasserwirtschaft

Schweizerische Gesellschaft für Automatik; Verband schweizerischer Abwasserfachleute

Himmelrich 16B, 6340 Baar

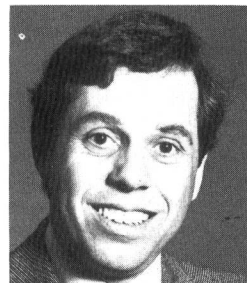

**Schleiffer
Niklaus**

3. 6. 1936

Mitinhaber

Louis Schleiffer AG, Schleicher + Schuell AG, Postfach, 8714 Feldbach, ☎ 055 42 22 12, Telex 75 628

Wasser-, Abwasser-, Bakterienkontrolle

Aqua Suisse, Mitglied Zentralvorstand



**Schmassmann
Hansjörg**

27. 5. 1919

Dr. phil. Universität Basel (Hauptfach: Geologie-Paläontologie; Nebenfächer: Mineralogie-Petrographie, Zoologie, Botanik). Seit 1944 beratender Geologe und Hydrologe

Inhaber

Schmassmann, H., Dr., Langhagstrasse 7, 4410 Liestal, ☎ 061 91 59 55

Hydrogeologie (Wasserversorgung, Mineral- und Thermalwässer usw.), Gewässerschutz (Deponien, Mineralölnfälle, Oberflächengewässer usw.), Baugeologie

Mineral- und Thermalwasserkommission der Internationalen Assoziation der Hydrogeologen (Präsident), Gruppe der Hydrogeologen der Schweizerischen Geologischen Gesellschaft (Vorstand), Pro Aqua AG (Ehrenmitglied des VR), Kommission für die Inventarisierung schweizerischer Landschaften und Naturdenkmäler von nationaler Bedeutung (KLN, Präsident)



**Schmid
Alfred A.**

29. 3. 1920

Primar- und Mittelschulen in Luzern, Universitäten Zürich und Basel. Dr. phil. Universität Basel 1946. Lehrbeauftragter 1946, a. o. Prof. 1949, o. Prof. 1956 Universität Freiburg; Kunsthistoriker und Denkmalpfleger

Präsident der Eidgenössischen Kommission für Denkmalpflege

Universität Freiburg, 1700 Freiburg

1971 Mitglied und 1. Vizepräsident, 1974–1976

Präsident des Comité des monuments et sites des

Europarats, 1977 Präsident des Comité Directeur

pour l'Aménagement du Territoire et le Patrimoine

Architectural des Europarats

Boulevard de Pérolles 59, 1700 Freiburg



**Schmid
Hans**

11. 11. 1919

Lehre als Apparateglasbläser; Abendtechnikum; Praxis Entwicklung Senderöhrentechnik; seit 1949 selbständig

Inhaber; Forschung und Entwicklung

Schmizo Laboratoriums- und Wassertechnik, Aarburgerstrasse 27, 4800 Zofingen, ☎ 062 51 25 94, Telex 68 630

Herstellung und Verkauf von Laboratoriumsgeräten; Herstellung und Verkauf von Geräten für die Wasser und Abwassertechnik/Trinkwasseraufbereitung

Mitglied von Aqua-Suisse/Schweizerischer Chemikerverband; SVGW-Schweiz; IAWPR (Int. Association on Water Pollution Research)

Aarburgerstrasse 27, 4800 Zofingen

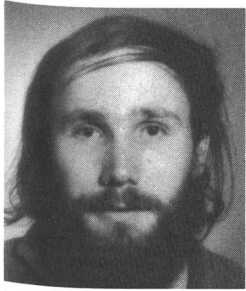

Schmid Otto

18. 12. 1948

Dipl. ing. agr. ETH; Erwerbsobstbau Berater

Forschungsinstitut für biologischen Landbau, Postfach, 4104 Oberwil BL, ☎ 061 30 42 22

Forschung und Beratung auf dem Gebiet des ökologisch orientierten Landbaus

Halden, 8611 Wermatswil



Schmidt Peter

21. 6. 1944

1970: Studiumende (Wirtschaftsingenieurwesen) Technische Universität Berlin; 1971/72: Entwicklung des FLK-Abfalleinschmelzverfahrens bei Dr. Wotschke, Hannover; 1972-1974: Ass. Tech. Manager, Hannover; 1975 bis heute: Techn. Manager Genf

Technical Manager bei Lacoray SA, Environmental Control Dept

Lacoray SA, Environmental Control Dept, 1, place Saint-Gervais, Postfach 143, 1211 Genf 11, ☎ 022 31 86 78/31 53 50, Telex 22 858

Planung, Entwicklung und Vertrieb von FLK-Abfalleinschmelzanlagen

9, chemin des Palettes, 1212 Grand-Lancy



Schnyder Frederick Otto

13. 6. 1908

Kaufmännische Lehre; Handelsschule Neuenburg; Reisevertreter in Autozubehör; Werkzeuge und Garageeinrichtungen; Einkäufer in den USA; seit 25 Jahren selbständig für UV-Umweltschutzgeräte; Entwicklung der Keim-EX UV-Geräte; Schweizer Patent 524374

Technischer und kaufmännischer Leiter; Kundenberatung in hygienischen Problemen

SCHnyder, FR. O., Gladbachstrasse 30, 8033 Zürich, ☎ 01 28 49 20/28 89 89

Entkeimen, desodorieren, befeuchten, entfeuchten, ventilieren zur Sauerstofferneuerung. Fabrikation, Beratung und Verkauf

Mitglied SRRT und SGLH

Scheuchzerstrasse 65, 8006 Zürich

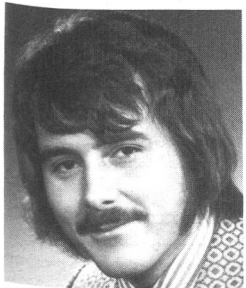

Schmidhauser Fredy

20. 6. 1949

Betriebsfachmann, verschiedene Fachschulen Betriebsleiter

Schmidhauser, Albert, Maschinenfabrik, 9205 Waldkirch, ☎ 071 98 12 55, Telex 719 205

Herstellung von Probeentnahmegäräten und Pumpen

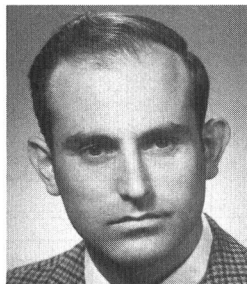

Schnell Walter

13. 11. 1941

Physikstudium am IAP der Universität Bern, Abschluss als Diplomphysiker, spezielle Ausbildung in Lasertechnik

Wissenschaftlicher Mitarbeiter

Observatoire Cantonal, Rue de l'Observatoire 58, 2000 Neuchâtel, ☎ 038 24 18 61

Forschung und Entwicklung in Geophysik

Fabrikstrasse 10, 3360 Herzogenbuchsee



Schüepp Hannes

12. 6. 1931

Studium an der Abteilung X der ETHZ, Weiterbildungsaufenthalte in Südafrika und in den USA; Mikrobiologe; PD Dr. sc. nat.

Wissenschaftlicher Beamter EFA Wädenswil, Privatdozent ETHZ

Eidgenössische Forschungsanstalt, 8820 Wädenswil, ☎ 01 780 13 33

Forschung, Beratung, Lehre

Internationale Koordination der amtlichen Prüfung landwirtschaftlicher Hilfsstoffe, EPPO Paris; Einfluss von Pestiziden auf Nichtzielorganismen, FAO Rom

Büelenebnet 19, 8820 Wädenswil



Schmidlin-Mészáros Jolanda

27. 1. 1919

Matur 1937 Budapest, 1941 dipl. Ing.-Chemikerin, 1944 Dr. sc. techn., Technische Universität Budapest, Lebensmittelchemie und Landesinstitut für Chemie bis 1946. Post doc. 1946-1948 bei Prof. Karrer, Zürich. 1947 Sisis Dübendorf. 1950-1954 Strahlenbiologie Röntgeninstitut Zürich. 1955-1965 Gerichtsmedizin Zürich. 1964 Donner Lab., Berkeley. Ab 1965 Kantonales Laboratorium Zürich

Wissenschaftliche Mitarbeiterin

Kantonales Laboratorium, Fehrenstrasse 15, 8030 Zürich, ☎ 01 34 56 54

Analyse und Interpretation. Angewandte Forschungsstudien im Bereich der Lebensmitteltoxikologie; Literaturrecherche in allen Gebieten der Naturwissenschaft und der Medizin; 18 Publikationen; diverse «Fall»-Studien

Hallenstrasse 13, 8600 Dübendorf

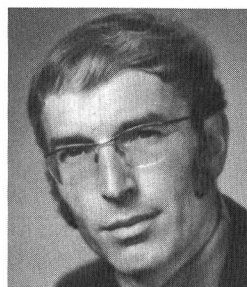

Schnorr Johannes

29. 6. 1934

Studium Physik, Philosophie. Assistent am Institut für Strömungswissenschaften, Herrischried (BRD), und Cultura Institut, Dornach SO

Leiter und Geschäftsführer des Instituts

Cultura Institut, Rütliweg 63, Postfach 26, 4143 Dornach 2, ☎ 061 72 25 85

Tropfenbildanalysen nach Schwenk an Trink- und Abwasser. Beratung, Forschung, Ausbildung

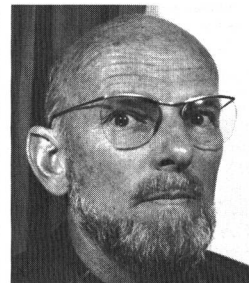

Schuepp Walter

2. 3. 1919

Basel Universität: Meteorologie, Physik, Geographie; 15 Jahre Meteorologie in Kinshasa, Zaïre, Wohnklima; seit 1965 Meteorologie in Basel, PD, Lokalklima

Abteilungsleiter

Sanitätsdepartement Basel-Stadt, Gesundheitsamt, Abteilung Meteorologie, Postfach 136, 4010 Basel 10, ☎ 061 22 77 10

Paritätische Lufthygienekommission; Eidgenössische Kommission Meteorologie Hochrhein/Oberrhein

Bruderholzstrasse 49, 4153 Reinach

Ihr Partner für:

saubere, trockene Druckluft

Halb-schlechte Druckluft ist ein ganz gefährlicher «Schaden-Zeitzünder»!

Darum ist HAFAG-ZÜRICH Ihr Partner für saubere, trockene und ölfreie Druckluft und Gase! Und weil bei HAFAG-Trocknern nicht noch z. B. $\frac{1}{4}$ (ja ein voller vierter Teil) schädlichstes Wasser-Ölgemisch oder zum Teil sogar noch die halbe verbrannte Öl-Wasser-Emulsion in der Luft bleibt. Nein! Kaum zum Beispiel der vierzigste Teil ist noch drin. HAFAG entfernt praktisch und dabei noch preisgünstig und sehr wirtschaftlich. Störungsfreie Druckluft beginnt ab Taupunkten von etwa $-32\text{ }^{\circ}\text{C}$ bis $-35\text{ }^{\circ}\text{C}$ und tiefer! **Keine Störungen, Korrosionen, Wassersäcke, Schmutzluft usw. mehr. Wann verlangen Sie Ihr Angebot?**

Hafag-Trockner, Heatless- und Kältetrockner. Planung + Ausführung.

ANLAGEN: für kleinste bis grösste Luftmengen
für niedrigen bis grössten Druckbedarf
für Druckluft und Gase und Edalgase

Wartungsfrei, vollautomatisch, betriebssicher.

Service und Umbau anderer Anlagen.

HAFNER AG – Ihr Partner

Bahnhofplatz 12, 8001 Zürich, Telefon 01 211 23 53

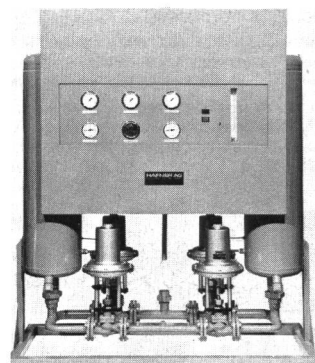
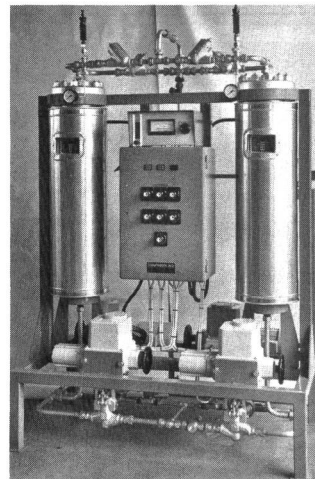

ZÜLLIG-Geräte helfen Gewässeruntersuchungen rationalisieren

Aufgrund langjähriger «Feld»-Erfahrungen fabrizieren wir robust gebaute und auf die spezifischen Bedürfnisse ausgerichtete

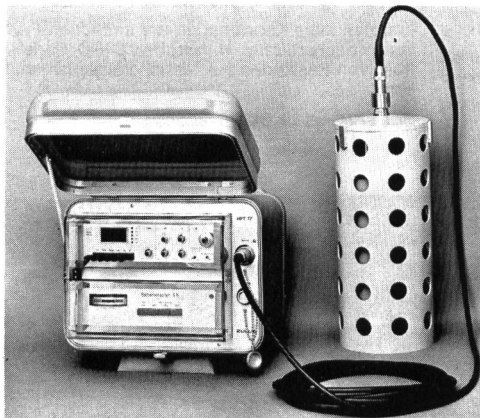

elektrische Untersuchungsgeräte HPT 77

Elektrisches Feldgerät zur Direktanzeige von pH, O_2 , elektrischer Leitfähigkeit, t, Sondentiefe (Druck) bis 250 m Seetiefe

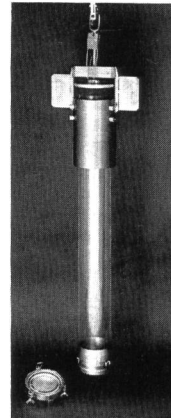
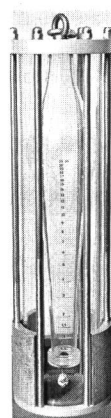

Probennahmegeräte für Wasser, Plankton, Sedimente Aus dem Sortiment:

- summierender Wasserschöpfer nach Schröder (Sammelprobennehmer von 0 bis 30 m Wassertiefe).
- Nylonnetz für Phyto- und Zooplankton
- Sedimentgrossprobennehmer nach Ambühl

ZÜLLIG AG, 9424 Rheineck SG

gegründet 1913
Telefon 071 44 25 51



Trummer

Für Förderflüssigkeiten aller Art.
Geschlossenes Förderrohr.
Verlustlose Förderleistung.
Kein Verklemmen durch Festkörper.
Verschleissarm.
Verlangen Sie Prospekt!

Schneckenrohrpumpe

Maschinenfabrik
Trummer & Co.
CH-3714 Frutigen
033 171 24 24

AECHERLI

Abwasserpumpen
Schlammumpen
Kolbenpumpen
Normwasserpumpen



Chemiepumpen
Spaltrohrmotorpumpen
Wasserwerkumpen
Prozessumpen
Schlammrührwerke

Kompaktkläranlagen
von 10-2000 Ein-
wohnergleichwerten
aus Stahl oder
Ortsbeton

Unsere Lieferung: Klärschlammrührwerke
Unverbindliche Beratung und Projektierung

AECHERLI
Tel. 062/81 22 22

AECHERLI AG
Maschinenfabrik
6260 Reiden LU

GEOME AG

Gasmessungen
Tschoupis 413, 5644 Auw AG
Telefon 057 8 96 56

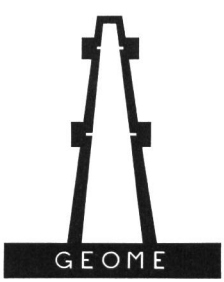
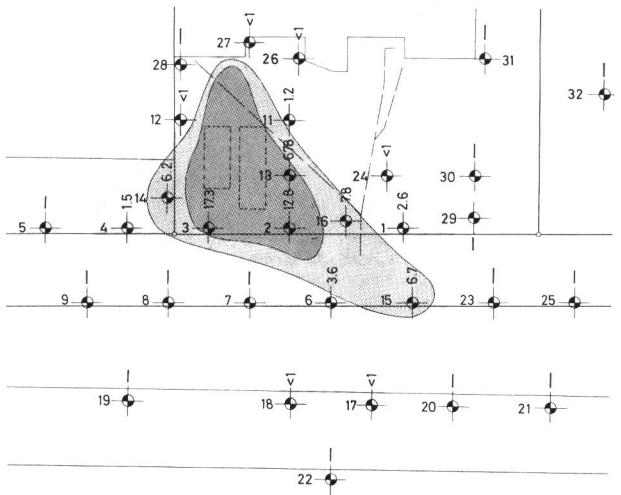
LEGENDE: Nr. $\frac{\text{Wert in Vpm}}{\text{Vpm}}$

	> 1
	> 5
	> 10

Bodengas- und Wasser-Untersuchung

Im Zusammenhang mit Benzin- und Ölfällen

- Topographische Erfassung des verseuchten Gebietes
- Nachfolgeuntersuchungen
- Gutachten
- Ständige Einsatzbereitschaft
- Leichtes Gerät (keine Geländeschäden)



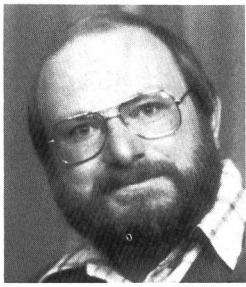

**Schwab
Christian**

31. 1. 1949

Ing. chimiste ETS

Protection de l'air, problèmes industriels

Laboratoire cantonal, Les Croisettes, 1066 Epalinges, ☎ 021 33 31 51

Contrôle des denrées alimentaires, des eaux de boisson et protection de l'air

Membre Cercl'Air, membre de la Commission technique hygiène de l'air et protection de l'environnement de l'Association suisse de technique sanitaire (SvG)



**Schwarz-
fischer
Joseph**

4. 10. 1901

Dr. rer. pol., 1936 Prof. für Betriebswirtschaftslehre und Unternehmungspolitik Universität Freiburg; 1972 emeritiert

Projektleiter Forschungsprojekt Nr. 1.660-72/75 Schweizerischer Nationalfonds

Obiges Forschungsprojekt: Unternehmungspolitische Grundlagenforschung im Rahmen ökologischer Probleme

St-Luc, 1195 Bursinel

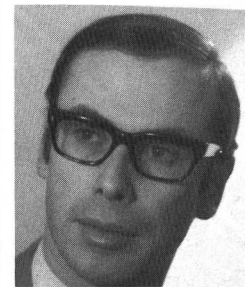

**Stadelmann
Pius**

11. 1. 1941

Studium an der Abteilung X der ETH, Abschluss in Hydrobiologie, Dissertation über Stickstoffkreislauf. Auslandsaufenthalt in Kanada (Canada Center for Inland Waters, Burlington, Ont.); Dr. sc. nat. ETH

Abteilungschef des Kantonalen Gewässerschutzamtes Luzern

Kantonales Amt für Gewässerschutz, Klosterstrasse 31, 6002 Luzern, ☎ 041 21 95 11

Gewässerschutz, Oberflächengewässer, Grundwasser, Industrieabwasser, Kehricht, ARA

Natur- und Heimatschutzkommission des Kantons Luzern

Wesemlinstrasse 4, 6006 Luzern

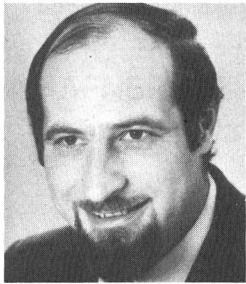

**Schwarz
René**

20. 9. 1942

Lehre als Maschinenzehner, Studium ATZ, Beratung, Planung und Verkauf von Entstaubungsanlagen

Abteilungsleiter Entstaubungstechnik

Lufttechnik + Metallbau AG, Zentralstrasse 74, 5430 Wettingen, ☎ 056 26 31 46, Telex 59 842

Handel und Fabrikation von Luftfiltern, Entstaubungsgeräten und -anlagen, Geruch- und Gasfiltern sowie Reinraumgeräten und -anlagen

Albr.-Zwysig-Strasse 49, 5430 Wettingen



**Schweizer
Hans Ulrich**

21. 9. 1934

Dr. phil. nat. (Hydrologie, Geologie, Biologie), Mittelschullehrerpatent naturwissenschaftlicher Richtung

Eidgenössisches Amt für Umweltschutz, Chef der Abteilung Naturwissenschaften und Fischerei

Eidgenössisches Amt für Umweltschutz, Schwarztorstrasse 53, 3003 Bern, ☎ 031 61 93 11



**Stäger
Werner
Walter**

12. 6. 1932

Bauingenieur (ETH); Tiefbauamt des Kantons Zürich: Planung, Bau und Unterhalt von Staatsstrassen; Spezialisierung auf Immissionsprobleme

Ingenieur für Immissionsfragen (Kontakt und Koordination)

Direktion der öffentlichen Bauten des Kantons Zürich, Tiefbauamt, Walchetor, 8090 Zürich, ☎ 01 32 96 11

Kontaktstelle, Vertretung der Verwaltung für Fragen der Immissionsbekämpfung

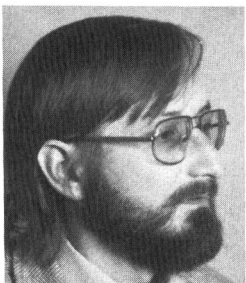

**Schwarze
Martin**

2. 9. 1939

1962-1969 Studium Dipl.-Ing. TU Berlin/wissenschaftlicher Mitarbeiter; 1969-1971 Nachdiplomstudium Raumplaner NDS/ETHZ; ab 1971 Raum- und Landschaftsplaner und zusätzlich ab 1975 Lehrtätigkeit HTL Brugg

Projektleiter

Fingerhuth und Partner, Büro für Raumplanung AG, Feldeggstrasse 80, 8008 Zürich, ☎ 01 47 81 83, Telex 59 039

Raumplanung, Entwicklungsplanung

Dufourstrasse 161, 8008 Zürich

76

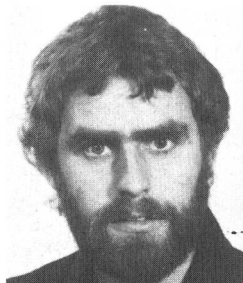

**Stadelmann
Franz**

17. 9. 1945

Dr. phil. II; lic. rer. nat.; Mikrobiologe

Leiter des Dienstzweiges Bodenbiologie und Bodenhygiene

Eidgenössische Forschungsanstalt für Agrilturchemie und Umwelthygiene, Schwarzenburgstrasse 155, 3097 Liebfeld-Bern, ☎ 031 59 83 24/59 81 11

Fragen von Umwelt und Landwirtschaft (Forschung und Beratung); Bodenanalysen und Düngemittelkontrolle

Mitglied der Organic Matter Working Group der O.I.L.B./W.P.R.S.; Mitglied der Fachgruppe Landwirtschaftliche Mikrobiologie des VDLUFA



**Stamer
Peter W.**

27. 10. 1940

Chemielaborant, Ingenieurstudium chemische Verfahrenstechnik, dipl. Ing. grad. chem.

Ressortleiter Information/Kommunikation

Gema AG, Kunklerstrasse 9, 9015 St.Gallen, ☎ 071 31 13 13, Telex 77 402

Apparatebau, Pulverbeschichtungsanlagen

Chamer Fussweg 9, 6300 Zug

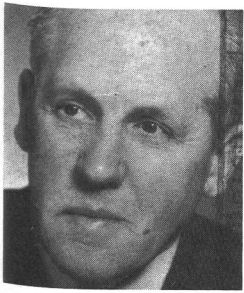

**Stauber
Hans J.**

5. 9. 1906

Landwirtschaftliche und naturwissenschaftliche Praxis und Studien; Dr. sc. nat. ETHZ; als Geologe, Hydrologe und Polarforscher, Entwicklung natürlicher Wasserregelungen für Gebirgs-, Grundwasser-, Wüsten-, Tundra- und Gletschergebiete; «Plan Stauber» gegen Wasserschäden und für Wassernutzung; Initiator für Nutzung polarer Wasserkräfte mit WER-Projekt

Selbständiger Geologe, Prospektor an Grönland-Expeditionen; Projektierung von Ent- und Bewässerungen, Gletscher- und Wasserkraftwerken, «Nordwasser»-Lieferungen

Stauber, Dr. Hans, J., Umweltschutz- und Polar-Archiv, Beratungs- und Projektierungsbüro für Arktis-Geologie und Hydrologie, für WER-(sauberes Wasser, Energie, Rohstoffe-) «Nordwasser»-Lieferungen usw., Witikonstrasse 65, 8032 Zürich, ☎ 01 53 16 69

Umwelt- und Polarexperte für Nordländer, EWG, Regierungen und Grossunternehmen für WER-Versorgungsprojekte Europas; eigene Aufklärungsaktionen, Ausstellungen, Vorträge an Polartagungen, Publikationen

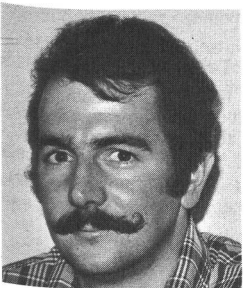

**Steiger
Alois**

4. 4. 1946

1971 lic. oec., Volkswirtschaftslehre, Hochschule St.Gallen; 1971/72 Assistent für Volkswirtschaftslehre; ab 1972 wissenschaftlicher Mitarbeiter am Projekt «Neue Analysen: Wachstum – Umwelt»; ab 1977 Assistent für Volkswirtschaftslehre an der Hochschule St.Gallen, eigene Forschung über Kosten des Umweltschutzes und Kostenabschätzungen von systematischen Umweltschäden und Umweltunfällen

Wissenschaftlicher Mitarbeiter

Hochschule St.Gallen, Höhenweg 2, 9010 St.Gallen, ☎ 071 23 49 07

Forschung in Umweltökonomik

Beratung

Kolosseumstrasse 25, 9008 St.Gallen



**Steiger
Martin**

21. 10. 1935

Diplomierter Architekt ETHZ (1962), seit 1963 als Planer tätig

Inhaber

Planpartner AG M. Steiger + L. Huber, Klausstrasse 26, 8034 Zürich, ☎ 01 34 28 28, Telex 59 403

Quartier-, Orts-, Regionalplanung; Landschafts-, Umwelts-, Immissionsschutz; Energieplanung, touristische Planung; Mitglied Arbeitsgruppe Plenar

Geschäftsleitung Vereinigung für Landesplanung, Vorstand Bund Schweizer Planer, Ausschuss Regionalplanungsgruppe Nordostschweiz

Belsitostrasse 19, 8044 Zürich



**Steiger, von
Arnold**

18. 3. 1914

Dipl. Masch.-Ing. HTL

Leiter der Zentralstelle für Werk-Umweltschutz für die schweizerischen Konzernwerke

Gebr. Sulzer AG, Zürcherstrasse, 8401 Winterthur, ☎ 052 81 28 07, Telex 76 165

Fabrikation von Produkten der Investitionsgüterindustrie



**Stern
Christian**

14. 10. 1935

Diplom der Technischen Hochschule München; Fakultät für Gartenarchitektur und Landschaftspflege; Nachdiplomstudien in Raumplanung am ORL-Institut der ETHZ; Lehrauftrag ETHZ Abteilung I; Freischaffender Landschaftsarchitekt

Partner

Atelier Stern und Partner, In der Hub 1, 8057 Zürich, ☎ 01 28 40 38

Gartenarchitektur, Grünplanung in Städten, Landschaftsgestaltung, Landschaftsplanung

Vorstandsmitglied des BSG

Vorderzelgstrasse 2, 8700 Küsnacht

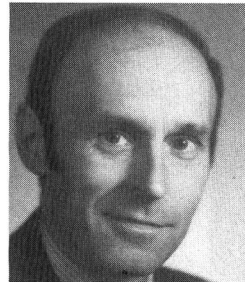

**Sticher
Hans**

10. 4. 1934

Dipl. Ing.-Chem. ETH 1960; Dr. sc. tech. 1963; Research Fellow Imperial College London 1966; a. o. Prof. für Bodenchemie ETHZ 1975

ETH Zürich, Institut für Lebensmittelwissenschaft, ETH-Zentrum, 8092 Zürich, ☎ 01 32 62 11

Präsident der Bodenkundlichen Gesellschaft der Schweiz

Loretohöhe 2, 6300 Zug

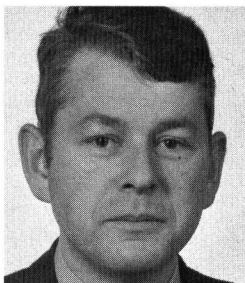

**Steinbrüchel
Wolfgang**

9. 3. 1936

Elektromonteurlehre, Abendschule, Matur B ETH Abteilung X, dipl. Natw., Mittelschul- und Gewerbelehrer, Betriebschemiker

Betriebschemiker

Wild AG Heerbrugg, 9435 Heerbrugg, ☎ 071 70 31 31, Telex 77191

Materialprüfungen, Fett- und Klebtechnologie, Chemische Produktionsprobleme

Säntisstrasse 14, 9445 Rebstein



**Stouky
Claude**

16. 5. 1914

Ingenieur ETS (Winterthur)

Sachbearbeiter für Fluglärmfragen

Eidgenössisches Luftamt, Inselgasse, 3003 Bern, ☎ 031 61 59 81/61 59 69, Telex 32 110

Luftfahrtbehörde

Beobachter beim CAN (Committee on Aircraft Noise) der ICAO (International Civil Aviation Organization); Experte beim ANCAT (Abatement of Nuisances caused by Air Transport) der ECAC (European Civil Aviation Conference)



Strahm Ernst

3. 11. 1940

Maschinenzeichner; Masch.-Ing. HTL
Leiter der Emissionsmessung

Technische Forschungs- und Beratungsstelle der Schweizerischen Zementindustrie, Postfach 95, 5103 Wildegg, ☎ 064 53 17 71

Dienstleistungen für Bauwirtschaft und Zementindustrie

Mitarbeit in der SNV 115 «Luftfremdstoffe»; Technische Kommission VFWL (techn. Berater)

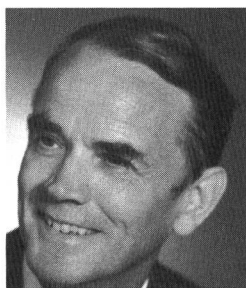

Stucken Harro

21. 11. 1916

Dipl. Ing., Computer, Maschinenbau, Abfallverbrennung, Membrantechnik
Berater für Membrantechnik

Defensor AG, Binzstrasse 18, 8045 Zürich, ☎ 01 35 91 33, Telex 54 278

Luftbefeuchtung, Umkehrosmose, Ultrafiltration
Schwarzbachstrasse 7, D-7895 Klettgau 2

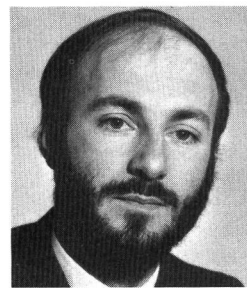

Stünzi Peter

8. 5. 1946

3 Jahre Ecole cantonale d'horticulture, Châteline Genève; 3 Jahre Baustellen- und Büropraxis als Neuanlagengärtner/Landschaftsgärtner; Studium Landschaftsgestalter an der FH Weihenstephan/München

Betreuer der Schutzgebiete des SBN (Kauf, Management, Ausbildung Wächter usw.)

Schweizerischer Bund für Naturschutz, Wartenbergstrasse 22, Postfach 73, 4052 Basel, ☎ 061 42 74 42

Naturschutzorganisation (Planung von Schutzgebieten, Realisierung, Management, Information, Dokumentation und Verkauf von Naturschutzartikeln)

Breitloostrasse 5, 8802 Kilchberg



Strittmatter Pierre

25. 8. 1941

Architekturstudium ETHZ, dipl. Arch. ETH/SIA; Nachdiplomstudium in Raumplanung (ORL-Institut)

Geschäftsinhaber

Strittmatter, Büro für Raum- und Entwicklungsplanung, Vadianstrasse 37, 9000 St.Gallen, ☎ 071 22 43 43

Raumplanung aller Stufen; regionalwirtschaftliche Entwicklungskonzepte

Mitglied erweiterter Vorstand BSP (Bund Schweizer Planer)

Obere Wildeggstrasse 3, 9000 St.Gallen



Stüdeli Rudolf

23. 3. 1927

Dr. iur.; Fürsprecher und Notar (spezialisiert auf Planungs- und Baurecht)

Direktor

Schweizerische Vereinigung für Landesplanung, Schänzlihalde 21, 3013 Bern, ☎ 031 42 64 44

Neben Direktionsgeschäften Gutachter, Berater von Gemeinwesen, Verfasser einschlägiger Reglemente usw.

Mitglied verschiedener Bundeskommissionen



Stvan Jaromir

6. 5. 1924

Dipl. Arch.-Ing., Dr. sc. techn.

Direktor

Institut Ecoplan, 71, avenue Louis-Casaï, 1216 Cointrin, ☎ 022 98 66 11, Telex 22 044

Umweltschutzprojekte im Zusammenhang mit Raumplanung und Städtebau; Umweltverträglichkeitsstudien; Planung im Bereich Luft, Wasser, Abfall, Lärm

Mitglied der SGU und der SIA-Fachgruppe für Raumplanung und Umweltgestaltung (FRU)

43, chemin Moïse-Duboule, 1209 Genève



Strittmatter Wilfried

7. 12. 1937

Chemotechniker

Chef der Gruppe Analytik von Gasen, Dämpfen und Abgasen

Brown, Boveri & Cie. AG, Abteilung ZLC, Postfach 85, 5401 Baden, ☎ 056 75 33 20, Telex 52 921

Maschinenfabrik

Schweizerische Normenvereinigung, Schriftführer der NO_x-Gruppe (115); Mitglied der Gruppe Stäube (116)



Stumm Werner

8. 10. 1924

M.A. (Sanitary Engineering) Harvard University, Cambridge, USA; Dr. phil. II (Chemie), Universität Zürich. Seit 1970 Professor ETH Zürich

o. Professor und Direktor EAWAG

Eidgenössische Anstalt für Wasserversorgung, Abwasserreinigung und Gewässerschutz (EAWAG), an der ETH Zürich, 8600 Dübendorf, ☎ 01 820 81 31, Telex 53 817

Forschung, Lehre, Beratung

Eidgenössische Gewässerschutzkommission; Schweizerische Gesellschaft für Umweltschutz; Nationaler Forschungsrat



Taubmann Karl-Christian

16. 11. 1935

Volks- und Mittelschule; Technische Hochschule (dipl. Bauing.), Praktika. Hochschulinstitut (Dr. sc. techn.), wissenschaftliche Mitarbeit. Ingenieurschule, Dozentur

Hauptamtlicher Dozent

Ingenieurschule beider Basel, Gründenstrasse 40, 4132 Muttenz, ☎ 061 61 42 42

Hydraulik (Strömungslehre) sowie angewandte Fächer (Wasserbau usw.)

SIA, Kommissionsmitglied für Norm 190 (Kanalisation)

Bruderholzrain 56, 4102 Binningen, ☎ 061 47 57 70

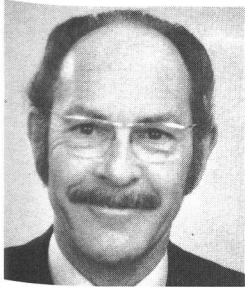

**Thiévent
Pierre
Maurice**

11. 4. 1924

Mittelschule, praktische Berufslehre, Ingenieur-
schule Richtung Maschinenbau, 15 Jahre Tätigkeit
in der Wasserwirtschaft

Prokurist und Abteilungsleiter «Ozontechnik»

Kerag, Kessel-, Apparate- und Anlagenbau,
Postfach 6270, 8805 Richterswil, ☎ 01 784 44 51

Dampfkessel und wärmetechnische Anlagen, Wär-
meaustauscher, Pulper (Papierauflösemaschinen),
Belüftungs-, Ozonierungs- und Oxidationsanlagen
für die Wasseraufbereitung

Präsident der Aqua Suisse, Schweizerische Ver-
einigung von Wasseraufbereitungs-Unternehmen;
Vorstandsmitglied der Aqua Europa, Europäische
Vereinigung für Wasseraufbereitung

Tödistrasse 123, 8800 Thalwil



**Thomas
Christian**

12. 12. 1948

Dipl. Arch. ETH, Berater

Teilhaber Beratungsgemeinschaft für Umweltfra-
gen

Beratungsgemeinschaft für Umweltfragen, Drei-
königstrasse 49, 8002 Zürich, ☎ 01 202 40 65

Beratung verschiedenster Art zu Themen wie Ver-
kehr, Landschaftsschutz, Erholungsplanung,
Siedlungsökologie

Mitglied Vorstand Zürcher Studiengesellschaft für
Bau- und Verkehrsfragen (ZBV)

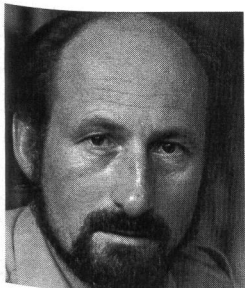

**Thürkauf
Max**

21. 5. 1925

Laborant, Maturität Abendgymnasium, Dr. phil. II,
Prof. Dr. phil. II, Ruzicka-Preis 1963 für die Her-
stellung von schwerem Sauerstoff

Professor für physikalische Chemie

Universität Basel, Petersplatz 1, 4051 Basel,

Hochschullehrer

Oberer Rheinweg 63, 4058 Basel, ☎ 061 25 60 37

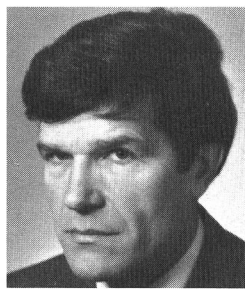

**Trachsel
Peter**

14. 6. 1925

Bernischer Fürsprecher

Direktor Eidgenössisches Amt für Verkehr

Eidgenössisches Amt für Verkehr, Amthausgasse
15/Bundeshaus Nord, 3003 Bern, ☎ 031 61 41 11,
Telex 33 179

Gesetzgebung, Finanzierung des öffentlichen Ver-
kehrs (exkl. Luftfahrt), Verkehrspolitik, betrieb-
liche und technische Aufsicht, Fremdenverkehr

Chefbeamtenkonferenz Raumplanung



**Trefzer
Karl**

4. 10. 1934

1963 Dr. phil. II Universität Basel, Leiter einer
F+E-Gruppe, Projektleiter, Geschäftsführer (im
Ausland). Seit 1971 Dozent an der IBB

Dozent für Akustik

Ingenieurschule beider Basel, Gründenstrasse
40, 4132 Muttenz, ☎ 061 61 42 42

Mitglied der Schweizerischen Gesellschaft für
Akustik

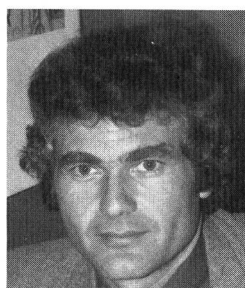

**Troxler
Karl Heinz**

27. 3. 1942

Dr. iur., Spezialausbildung in Public Relations

Leiter der Koordinationsstelle für Umweltschutz

Gesundheitsdirektion des Kantons Zürich, Obst-
gartenstrasse 21, 8090 Zürich, ☎ 01 32 96 11, int.
2796

Koordination, Information und Beschwerdestelle

Mitglied verschiedener Umweltorganisationen

Alte Landstrasse 24, 8803 Rüschlikon

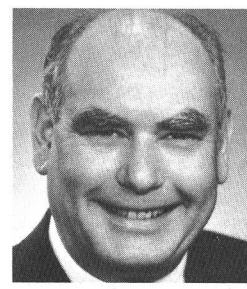

**Trüb
Ernst Urs**

7. 11. 1924

Dipl.-Kulturing. ETH, ND TH Karlsruhe, ND Uni
München; Eidgenössisch patentierter Ing.-Geome-
ter; 1964-1972 Direktor Gas- und Wasserwerk
Winterthur

Professor für Siedlungswasserwirtschaft ETH

**ETH-Zürich, Institut für Hydrodynamik und Was-
serwirtschaft,** 8093 Zürich-Hönggerberg, ☎ 01
57 57 70, int. 3067

Lehre und Forschung im Bereich der Siedlungs-
wasserwirtschaft, insbesondere Wasserversor-
gung

SVGW, Präsident der Kommission für Wasserfach-
fragen; TPK Vizepräsident; Mitglied der Eidgenös-
sischen Gewässerschutzkommission

Rychenbergstrasse 183, 8400 Winterthur

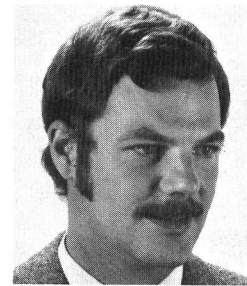

**Tschopp
Jürg
Werner**

3. 8. 1944

Dipl. Kultur-Ingenieur ETH

Projektleiter Wasserwirtschaft

Basler & Hofmann, Forchstrasse 395, Postfach
217, 8029 Zürich, ☎ 01 55 11 22, Telex 58 665

Planungen im Bereich Umweltschutz, Land-
schaftsschutz; Verkehrs-, Orts- und Regionalpla-
nung; Energiewirtschaft

Waidstrasse 38, 8037 Zürich

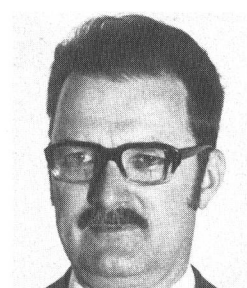

**Tschumi
Pierre-André**

4. 6. 1925

Biologe; Entwicklungsphysiologie; Ökologie, Lim-
nologie, Umweltwissenschaften

o. Professor

Universität Bern, Zoologisches Institut, Sahli-
strasse 8, 3012 Bern, ☎ 031 23 51 05

Unterricht und Forschung

Präsident der SAGUF

3045 Grächwil



Valko Peter

25. 2. 1932

Diplom-Meteorologe; Assistenz am Physikalisch-Meteorologischen Observatorium in Davos; Dr. phil. II, Mitarbeiter Meteorologisches Institut Uni München

Chef der Sektion Technische Meteorologie der Schweizerischen Meteorologischen Zentralanstalt

Schweizerische Meteorologische Zentralanstalt, Krähbühlstrasse 58, 8044 Zürich, ☎ 01 34 67 20

Meteorologie, atmosphärische Umweltforschung, Beratung, Erarbeitung von Planungsunterlagen aus Klimadaten

Mitglied in diversen nationalen und internationalen Kommissionen

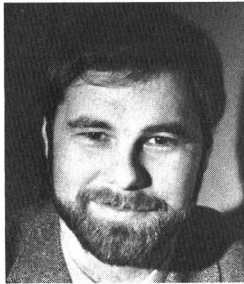

Vogtmann Hartmut

16. 10. 1942

Dipl. ing. agr. ETHZ; Dr. sc. techn. ETHZ; Lecturer University of Alberta, Edmonton, Canada, Leiter Forschungsinstitut für biologischen Landbau, Oberwil BL

Institutsleiter

Forschungsinstitut für biologischen Landbau, Bottmingerstrasse 31, Postfach 103, 4104 Oberwil BL, ☎ 061 30 42 22

Forschung auf dem Gebiet der biologischen (ökologischen) Landwirtschaft

SGU Vorstandsmitglied; Sekretär der International Federation of Organic Agriculture Movements (IFOAM)



Wanner Hans-Urs

7. 6. 1933

Pharmaziestudium an der ETHZ; seit 1960 am Institut für Hygiene und Arbeitsphysiologie; 1968 Habilitation auf dem Gebiet der technischen Hygiene

Dr. sc. nat., Privatdozent; Oberassistent

Institut für Hygiene und Arbeitsphysiologie, Clausiusstrasse 21, 8092 Zürich, ☎ 01 32 62 11

Umwelthygiene (Schwerpunkte Luftverschmutzung und Lärm), Ergonomie, Reinraumtechnik

Mitglied in Fachkommissionen für Fragen der Lufthygiene und des Lärms

Steinbrüchelstrasse 45, 8053 Zürich

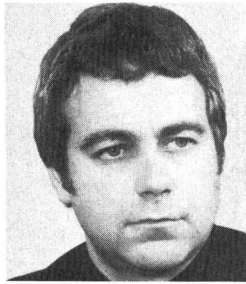

Verdan Gilbert

20. 12. 1938

Dr. sc. nat., dipl. Physiker ETH (Experimentalphysiker in Kern- und Neutronenphysik)

Chef der Abteilung Lärmbekämpfung

Eidgenössisches Amt für Umweltschutz, Belpstrasse 36, 3003 Bern, ☎ 031 61 93 44

Umweltschutzbehörde des Bundes

Mitglied in verschiedenen eidgenössischen Fachgruppen und Kommissionen der Lärmbekämpfung Stockhornweg, 3506 Grosshöchstetten

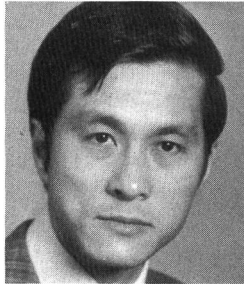

Vu Duc Trinh

15. 10. 1941

Ingénieur-chimiste diplômé EPFL; docteur ès sciences

Chef de laboratoire

Institut Médecine Sociale et Préventive, centre de recherche sur l'environnement professionnel et les polluants chimiques, route de la Clochette, 1052 Le Mont-sur-Lausanne, ☎ 021 32 26 06

Nature et impact des cancérogènes chimiques. Sources et distribution dans l'environnement



Wattenhofer Roger

4. 2. 1947

Ingenieur HTL und dipl. Biologe

Biologe

Wasserversorgung Zürich, Hardhof 9, 8023 Zürich, ☎ 01 248 21 11, Telex 59 662

Hydrobiologie, Dissertation «Wasserpflanzen-Ökologie» (in Vorbereitung)

Tüffenwies 31, 8064 Zürich

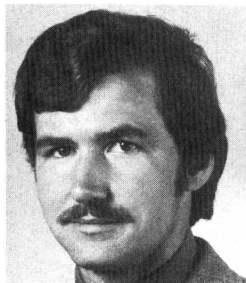

Villiger Jörg

5. 7. 1944

Landschaftsarchitekt BLA (Bachelor of Landscape Architecture, University of Guelph, Guelph Ontario Canada)

Garten- und Landschaftsarchitekt

J. Villiger, Landschaftsarchitekt, Ziegelhau 8, 5400 Baden, ☎ 056 22 16 02

Erstellung von Baumkatastern, Beratung und Planung von Grünanlagen, Analyse erhaltenswerter Landschaften, Objektplanung

SLPA, VSG, Kommission für Grün- und Erholungsanlagen der Stadt Baden

Ziegelhau 8, 5400 Baden



Walther Frédéric P.

13. 3. 1921

Dr. iur., Mitbegründer und einer der ersten Vizepräsidenten des Umweltschutzkomitees der OECD in Paris, Generalsekretär des EVD und Leiter der interdepartementalen Arbeitsgruppe des Bundes für internationale Umweltfragen (1969-1971)

Generaldirektor

Schweizer Mustermesse, Postfach, 4021 Basel, ☎ 061 26 20 20, Telex 62 685

Organisation und Durchführung von Messen, Kongressen, Fachtagungen und weiteren Veranstaltungen. Hallenvermietung

Vizepräsident der Schweizerischen Zentrale für Handelsförderung

Beim Goldenen Löwen 12, 4052 Basel

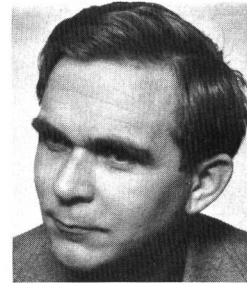

Weber Hans-Jürgen

22. 9. 1938

Berufsausbildung, Mechaniker Fachhochschulreife. 1. Studium Maschinenbau. 2. Studium Verfahrenstechnik. Industriepanung, Unternehmensberater, Geschäftsführer

Geschäftsführer für Technik und Verkauf

Zier, Ernst, Anlagenbau AG, Steinackerstrasse 37, Postfach 912, 8302 Kloten, ☎ 01 813 25 84, Telex 53 901

Umweltschutzanlagen, Reinhalten der Luft. Beratung, Projektierung, Verkauf

Im Boll 763, 8260 Stein am Rhein



**Weber
Heinrich**

20. 10. 1936

Masch.-Ing. HTL

Leiter der Produktlinie Umwelttechnik; Vizedirektor Gebrüder Bühler AG

Bühler, Gebr. AG, 9240 Uzwil, ☎ 01 50 11 11, Telex 77 541

Maschinen- und Anlagebau. Food- und Nonfood-sektor (u. a. Müllbehandlungsanlagen, Luftfilter)



**Weiss
Hans**

6. 7. 1940

Primarlehrerausbildung; 6 Semester Studium Naturwissenschaft Uni Zürich; dipl. Kulturingenieur ETH; 1968–1972 Leiter Kantonales Amt für Landschaftspflege und Naturschutz Graubünden

Geschäftsleiter

Schweizerische Stiftung für Landschaftsschutz und Landschaftspflege, Rabbentalstrasse 45, 3000 Bern, ☎ 031 42 65 11

Landschaftsschutz, Raumplanung, Landschaftsgestaltung, Landschaftsforschung, Gutachten, praktische Arbeit, Öffentlichkeitsarbeit

Mitglied Zentralvorstand Schweizer Heimatschutz
Montalinstrasse 21, 7000 Chur

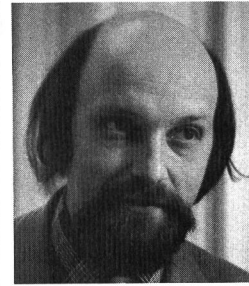

**Welti
Peter**

2. 12. 1946

Lehre als Biologielaborant, Ciba-Geigy AG; technische Beratung, Verkauf von Umweltschutzmessgeräten, Chemikalien und GC-Zubehör Kontron AG, Zürich

Verkauf von Umweltschutzmessgeräten Kontron AG

Kontron AG, Bernerstrasse-Süd 169, Postfach 1358, 8048 Zürich, ☎ 01 62 92 62, Telex 52 115

Technisch-wissenschaftliche Instrumentation



**Weder
Paul Alfons**

28. 10. 1912

Installateurlehre, Feuerlöschwesen, Landkartenverlag, Organisationen. Ehrenamtlicher Berater Wanderwege, Skiroutendienst, Aktivumweltschutz

In Firma Besitzer, in Institution Obmann

Internationales Umweltschutz-Korps, St.-Jakob-Strasse 87, 9000 St.Gallen, ☎ 071 25 64 44

Erziehung und Forschung durch aktive Umweltschutzeinsätze in Europa

Beisitzer in EWC European Workcamp Committee. SKUS Schweizer Kommission für Unfallverhütung auf Skipisten. MAB Programm

St.-Jakob-Strasse 87, 9000 St.Gallen

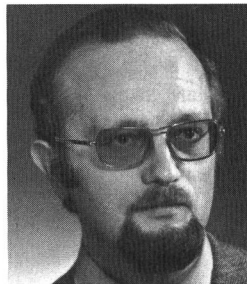

**Weissmüller
Klaus R.**

4. 1. 1938

Maschinen-Ingenieur, Fachrichtung Verfahrenstechnik

Abteilungsleiter, Prokurist

Alfa Ingenieurbüro AG, Weidenweg 12, Postfach 83, 4310 Rheinfelden, ☎ 061 87 65 25, Telex 64 157

Planung und Bau kompletter Abwasserbehandlungsanlagen, insbesondere Schlammwässerung, Neutralisation, Abwasserbelüftung

VSA- und VFWL-Mitglied

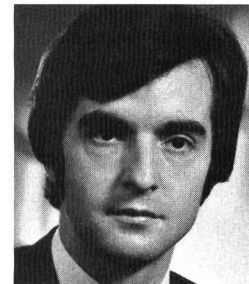

**Wenger
Fritz**

22. 11. 1941

Dipl. Chemiker HTL

Leiter der Abteilung Chemie

Schneider + Co AG, Scheideggstrasse 2, Postfach 512, 8401 Winterthur, ☎ 052 89 21 21, Telex 76 326

Wasseraufbereitung und Abwasserchemie; Wärme-, Kälte-, Schall- und Feuerschutz

Vorstandsmitglied der Aqua suisse, Obmann der Produktgruppe Filtration

Wingertlistrasse 7, 8405 Winterthur

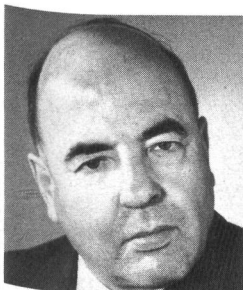

**Wegmann
Karl**

1. 8. 1916

1941 Juristisches Doktorexamen Universität Bern, Dr. iur. 1942 Rechtsanwaltsprüfung Kanton Thurgau; 1942–1968 Bundesamt für Industrie, Gewerbe und Arbeit, Bern; 1968 SGCI

Vizedirektor, Leiter des Dienstes Umweltschutz

Schweizerische Gesellschaft für Chemische Industrie (SGCI), Nordstrasse 15, 8035 Zürich, ☎ 01 60 10 30, Telex 52 872

Wahrung und Förderung der Interessen der chemischen Industrie in der Schweiz

Mitglied der Eidgenössischen Kommission für Lufthygiene



**Welti
Jürg**

6. 7. 1940

EDV-Programmierer-Organisator; Ökonomiestudium lic.oec.publ.; Wirtschafts- und Sozialforschung; Analysen langfristiger Auswirkungen

Projektleiter

Basler & Hofmann, Forchstrasse 395, Postfach 217, 8029 Zürich, ☎ 01 55 11 22, Telex 58 665

Planungen im Bereich Umweltschutz, Landschaftsschutz; Verkehrs-, Orts- und Regionalplanung; Energiewirtschaft

Bertschikerstrasse 21c, 8620 Wetzikon

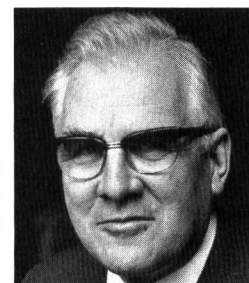

**Wenk
Willi**

11. 4. 1914

Ständerat, Dr. phil. Physiker, Rentner

Mitglied der Eidgenössischen Lufthygienekommission

Rud.-Wackernagel-Strasse 166, 4125 Riehen



Wiedenmayer Mark

3. 12. 1930

Dipl. Bauing. ETHZ, M.S. civil eng., Cornell University N.Y., USA

Abteilungsleiter

Emch + Berger Bern AG, Gartenstrasse 1, 3001 Bern, ☎ 031 25 23 23, Telex 32 794

Ingenieurunternehmung, Umweltplanung, Verkehrsbauten, Siedlungswasserbau

Quellenstrasse 4, 3065 Bolligen



Wieland Karl Heinrich

29. 6. 1903

Studium der Physik und physikalischen Chemie; Professor für physikalische Chemie an der Universität Zürich (bis 1962); Physikdozent an der Universität Basel, emeritiert 1970

Vizepräsident der BASNU; Vorstand in der Sektion Basel des SBN; Vorstand in der Aqua Viva und im Rheinaubund

Schäublinstrasse 35, 4059 Basel



Winkler Ulrich

25. 6. 1925

Dipl. phys. ETH, Dr. sc. nat. ETH; Prof. Festkörperphysik Universität Freiburg

Direktor, Bauphysikalisches Institut AG Bern

Bauphysikalisches Institut AG, Effingerstrasse 60, 3008 Bern, ☎ 031 25 64 53

Lärmschutz, Wärme- und Feuchtigkeitsschutz, Sonnenschutz, Bau- und Raumakustik

Präsident Kommission SIA 180, Wärmeschutz

Gurtenstrasse 55, 3122 Kehrsatz

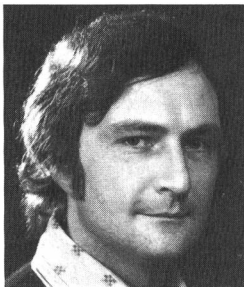

Wiederkehr Roland

27. 1. 1943

Lehrer, Journalist

Geschäftsführer (Policy, PR, Erziehung)

WWF (World Wildlife Fund) Schweiz, Förrlibuckstrasse 66, 8005 Zürich, Postfach, 8037 Zürich, ☎ 01 44 20 44

Natur- und Umweltschutz

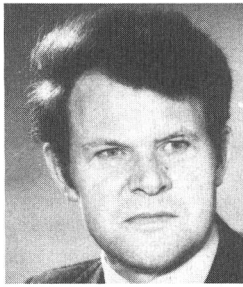

Wigger Hugo

6. 7. 1931

Fachbeamter für Lufthygiene

Amt für Umweltschutz und Lebensmittelkontrolle der Stadt Bern, Brunnengasse 30, 3000 Bern 7, ☎ 031 64 69 59

Abteilung der Gesundheitsdirektion für Fragen des Umweltschutzes und der Lebensmittelkontrolle

Sekretär der Fachkommission für Lufthygiene der Stadt Bern; Mitglied der Schweizerischen Gesellschaft der Lufthygieniker CercI'Air



Wirth Giselher Albrecht

21. 5. 1931

Dipl. Architekt ETH; Teilnahme mit dem Beitrag «Sonnenbeheizte Terrassensiedlung» an der Ausstellung «Umdenken – Umschwenken» in der ETH 1975, Energieausstellung des Bundes 1978

Inhaber Planungsbüro

Wirth, G. A., Architekt SIA, Rossbergstrasse 40, 8002 Zürich, ☎ 01 201 55 88/54

Zweigstelle: Ginsterweg 2, 3006 Bern, ☎ 031 44 80 51

Quartierplanungen, Landschaftsschutzplanungen, Nutzung der Sonnenenergie bei Bauten

Mitglied des SIA. Mitglied der Schweizerischen Vereinigung für Sonnenenergie

Schulhausstrasse 47, 8002 Zürich



Wiedmer Paul

12. 5. 1930

Dipl. Maschinen-Ing. Tech. HTL; Klimaingenieur SWKI (Schweiz. Verein von Wärme- und Klimaingenieuren)

Direktor

Effical AG, Bahnhofstrasse 26, Postfach, 8712 Stäfa, ☎ 01 928 64 04

Planer und Generalunternehmer für rationelle Energieanwendung

Postfach 45, 8712 Stäfa

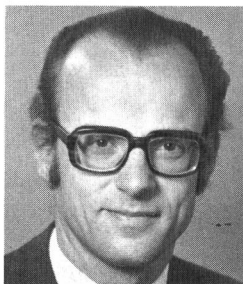

Wildhaber Luzius

18. 1. 1937

Dr. iur. (Basel), Advokat, LL.M., J.S.D. (Yale Law School), Professor Universität Basel, Stabschef der Expertenkommission für die Totalrevision der Bundesverfassung

Ordentlicher Professor an der Universität Basel

Universität Basel, Petersplatz, 4000 Basel

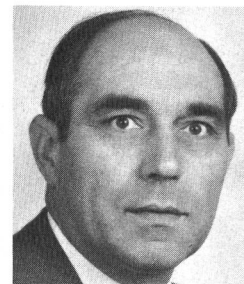

Wittwer Paul

1. 4. 1923

Berufslehre und HTL bzw. ehemals Technikerausbildung

Dozent für Automobiltechnik

HTL, Ingenieurschule, 2500 Biel, ☎ 032 23 43 23/

Unterricht in Elektrotechnik, Prüf- und Messgeräten, Betriebslehre, Labor

Experte in verschiedenen Institutionen

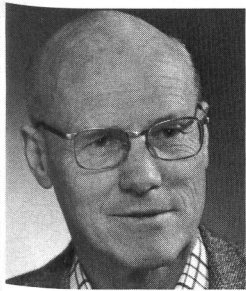

**Wuhrmann
Karl**

23. 7. 1912

Dr. sc. nat.; Professor für Mikrobiologie ETH Zürich

Institutsvorsteher (Institut für Gewässerschutz);
Abteilungsleiter EAWAG (Biologie)

Institut für Gewässerschutz und Wassertechnologie der ETH Zürich, Überlandstrasse 133, 8600 Dübendorf, ☎ 01 820 81 31

Lehre und Forschung sowie Expertentätigkeit auf dem Gebiet Gewässerschutz, Wasserversorgung und Abwasserreinigung

Experte Arbeitsgruppe Wasserversorgung des Delegierten für wirtschaftliche Kriegsvorsorge; Beirat Internationale Arbeitsgemeinschaft Wasserwerke im Rhein-Einzugsgebiet; Experte Nationalfonds, Kommission für nationale Programme, Hydrologie; Vizepräsident Internationale Vereinigung für theoretische und angewandte Limnologie

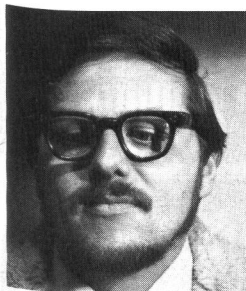

**Wunderli
Carl**

17. 12. 1940

Elektromonteur, Umschulung auf Elektronik, McGill University Montreal P.Q., Canada. Electronics Engineer

Geschäftsleiter

Wunderli Electronics AG, Schitter 982, 9413 Oberegg, ☎ 071 91 36 43

Lärmmessgeräte, Steuer- und Alarmtechnik, Lichtmessgeräte, Flüssigkeits-Leckwarntechnik

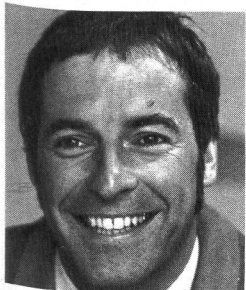

**Wyss
Andreas**

2. 4. 1940

Dipl. Bauing. ETHZ 1965; Nachdiplomstudium; University of Washington, Dr. sc. 1971

Teilhaber, Departementsleiter

Balzari Blaser Schudel, Ingenieure und Planer, Krumburgstrasse 14, 3006 Bern, ☎ 031 44 69 11, Telex 33 149

Analyse von Umweltsystemen, Planung und Projektierung von Schutzmassnahmen

SIA

Kistlerweg 36, 3006 Bern

plan 10 1978



**Wyss
Franz
Joachim**

19. 12. 1940

Dipl. Ing. ETH

Leiter Entwicklung und Konstruktion der Produktelinie Umwelttechnik

Gebr. Bühler AG, 9240 Uzwil, ☎ 073 50 23 87, 77 541

Maschinen und Anlagen im Food- und Nonfoodbereich, Kompostierungs-, Recycling- und Schlammbehandlungsanlagen



**Zach
Armin**

30. 3. 1948

Dipl. Bauing. ETHZ

Lärmsachbearbeiter

Balzari, Baiser, Schudel, Krumburgstrasse 14, 3006 Bern, ☎ 031 43 24 43

Lärmmessungen, Lärmprognosen, Schallschutzmassnahmen, Bauakustik, Bauphysik

Hauptstrasse 50, 3251 Wengi



**Zeindler
Hans**

13. 8. 1928

1947–1952 ETH Zürich, dipl. Bauingenieur; 1953–1962 Spezialisierung in Geotechnik; Praxis im Dammbau (Göscheneralp) und im Autobahnbau (Kanton Bern); seit 1962 Geotechnische Gutachtertätigkeit

Mitinhhaber und Direktor

Geotest AG, Birkenstrasse 15, 3052 Zollikofen, ☎ 031 57 20 74, Telex 33 740

Geologische, geotechnische und geophysikalische Studien und Beratungen

FSK, Kiesgrubeninspektor; SIA, Delegierter der Sektion Bern; Conseil scientifique unité fondation, EPFL; VSS (1950–1976) Mitglied in Kommission 3; Regionalplanungsverein Aaretal (BE), Präsident

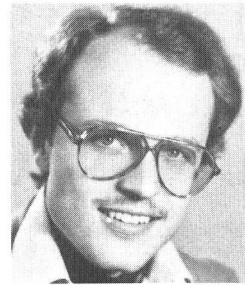

**Zellweger
Hans-Rudolf**

22. 6. 1951

Drogist ESD

Technisch-kommerzieller Berater

Dr. Rudolf Streuli AG, Utoquai 29, Postfach 255, 8032 Zürich, ☎ 01 47 23 40, Telex 53 976

Chemische Rohstoffe, Abwasser- und Wasseraufbereitungschemikalien, Additive, Kunststoffrohstoffe und -Folien, Maschinen: Import, Lagerung und Verkauf mit technischer Beratung

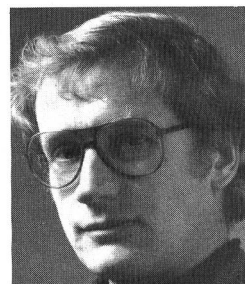

**Zellweger
Walter**

29. 11. 1937

Dipl. ing. chem. ETH; Dr. sc. tech. ETH/SIA

Mitinhhaber

Labor Künzler, Kellerstrasse 36, 6005 Luzern, ☎ 041 44 01 59

Laboratorium für Abwasser- und Abluftfragen, Ingenieurbüro für Verfahrenstechnik



**Zeltner
Erich**

11. 10. 1924

Diplom als Masch.-Ing. ETH, Tätigkeit in der Berechnung und Entwicklung von Turbomaschinen in der Schweiz, GB und in den USA, seit 1958 bei Von Roll Zürich, davon seit 1965 in Abteilung Schlammbehandlung

Leiter Abteilung Schlammbehandlung

Von Roll AG, Neugasse 223, Postfach 8021, 8005 Zürich, ☎ 01 44 12 41, Telex 52 653

Planung und Bau von schlüsselfertigen Müllverbrennungsanlagen aller Grössen, für kommunale und industrielle Abfälle. Planung und Bau von schlüsselfertigen Anlagen zur Reinigung kommunaler und industrieller Abwässer nach mechanischen, biologischen und chemischen Verfahren. Planung und Bau von Anlagen zur Behandlung kommunaler und industrieller Abwasserschlämme, insbesondere zur Faulung, Pasteurisierung, Entwässerung, Trocknung und Verbrennung

VON ARX

Neue Rohrreinigungs- und Beschichtungs- geräte

Grobreinigung

Pneumatisch betriebene, mechanische Fräsvorrichtung mit Zentrierwagen für Rohre NW 700–1600 mm
Entfernung von Rost, Kalk, harten Krusten aller Art

Feinreinigung

mit Sandstrahlgeräten für nachfolgende Oberflächenbeschichtung

- a) Rundstrahldüse mit Zentriervorrichtung (360°) für Rohre NW 70–350 mm
- b) Sandstrahlmaschine mit drehendem Strahlkopf, bestückt mit 3 Düsen
Zentrierwagen für Rohre NW 350–1600 mm

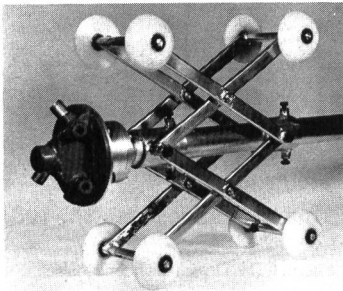

- Wenig Verschleiss-teile
- Hohe Betriebs-sicherheit
- Geringe Wartung
- Hohe Arbeits-leistung

Innenbeschichtung

- Farbschleudergerät mit pneumatisch angetriebenem Schlitzschleuderrad; auf Lanze mit Zentrierschirm für Rohre NW 150–600 mm
- Farbschleudergerät mit Taumelschleuderrad für optimale Farbverteilung. Pneumatischer Antrieb für Rohre NW 400–1200 mm

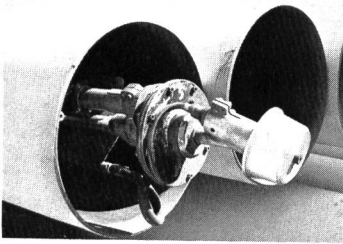

- Einfache Handhabung
- Hohe Arbeitsleistung
- Leichte Reinigung

Senden Sie uns Prospekte
Unverbindliche Sondervorführung erwünscht

Firma Adresse
PLZ Ort

Sachbearbeiter.....

VON ARX AG
Maschinenfabrik, 4450 Sissach
Telefon 061 98 21 85

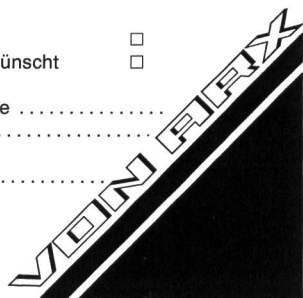

Abwasser-Tauchpumpen

Die bewährte, robuste

JUNG-Fäkalienpumpe UAS 15/2 A1

380 Volt, 1,3 kW, 880–280 l/min, 2–12 m

mit angebaute Schaltautomatik, Gleitrohrzubehör, Kette, Kabel, Motorschutz, CEE-Stecker und Steckdose, anschlussbereit, komplett

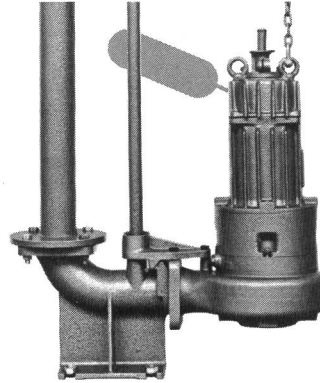

AKTION

nur Fr. 1950.–
gültig bis Ende 1978

mit verstopfungsfreiem Einkanalrad, Ölkammer, Hartmetall-Gleitringdichtung, zweiter Wellendichtung.

Schmutzwasser- und Fäkalien-Tauchmotorpumpen, hapumat-Druckwasseranlagen.

Beratung, prompte Lieferung, Service.

haussmann pumpen

Tel. 01/33 49 64

Postfach

8055 Zürich

Keller

die Schweizer Staubabscheider mit
der soliden Technik, dem
vernünftigen Preis und den perfekten
Dienstleistungen.

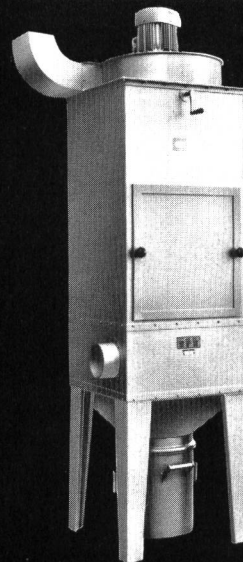

Keller-Staubabscheider, Typ ST:

Grosse Saugkraft
20 bis 100 m³/min. mit
1,5- bis 7,5-PS-Motor
Filterwirkung bis 99%
Ausführung mit
Staubfangkübel (Bild),
Schublade oder
Sackabfüllung.

**Keller-Staubabscheider.
Kompakt. Solid.
Wirtschaftlich.**

Otto Keller AG
Lufttechnik
9320 Arbon
Tel. 071/46 20 22
Telex 71 180 neff



Verkaufsstellen in:
Basel, Bern, Chur,
Delémont, Genève,
La Chaux-de-Fonds
Lugano, Zürich