

Objektyp: **Advertising**

Zeitschrift: **Revue économique franco-suisse**

Band (Jahr): **39 (1959)**

Heft 5

PDF erstellt am: **23.07.2024**

Nutzungsbedingungen

Die ETH-Bibliothek ist Anbieterin der digitalisierten Zeitschriften. Sie besitzt keine Urheberrechte an den Inhalten der Zeitschriften. Die Rechte liegen in der Regel bei den Herausgebern. Die auf der Plattform e-periodica veröffentlichten Dokumente stehen für nicht-kommerzielle Zwecke in Lehre und Forschung sowie für die private Nutzung frei zur Verfügung. Einzelne Dateien oder Ausdrucke aus diesem Angebot können zusammen mit diesen Nutzungsbedingungen und den korrekten Herkunftsbezeichnungen weitergegeben werden. Das Veröffentlichen von Bildern in Print- und Online-Publikationen ist nur mit vorheriger Genehmigung der Rechteinhaber erlaubt. Die systematische Speicherung von Teilen des elektronischen Angebots auf anderen Servern bedarf ebenfalls des schriftlichen Einverständnisses der Rechteinhaber.

Haftungsausschluss

Alle Angaben erfolgen ohne Gewähr für Vollständigkeit oder Richtigkeit. Es wird keine Haftung übernommen für Schäden durch die Verwendung von Informationen aus diesem Online-Angebot oder durch das Fehlen von Informationen. Dies gilt auch für Inhalte Dritter, die über dieses Angebot zugänglich sind.

Ein Dienst der *ETH-Bibliothek*
ETH Zürich, Rämistrasse 101, 8092 Zürich, Schweiz, www.library.ethz.ch

<http://www.e-periodica.ch>

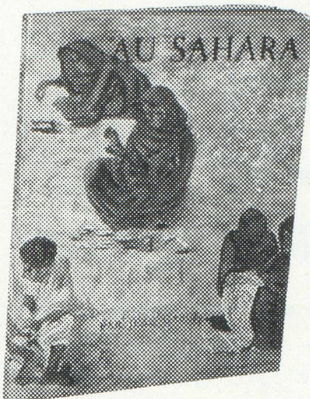

AU SAHARA

L'art saharien, pris entre deux pôles : le désert et l'Islam, pourrait n'être qu'un art d'enlumineurs importé d'Orient ou encore un art de tapis appliqué au cuir, au bois ou au métal, un art de décoration, un art mineur. Et cependant, même dans l'enchevêtrement des décors géométriques, malgré la contrainte d'une stylisation presque inhumaine, la présence de l'individu subsiste; mais il faut l'interpréter dans son monde à lui. Ici, les hommes nous racontent également leurs histoires, dans un langage assez hermétique il est vrai. Ils nous parlent des puits, des troupeaux, des gazelles, de leurs maisons avec leur pauvre mobilier, de Dieu, et surtout des « djennoun » ou des « Peuples du Vide », des « Fils du Diable », du mauvais œil, des scorpions et des vipères, de la soif et du vent de sable. Et en même temps ils nous révèlent une des façons de l'homme de comprendre, de subir et d'aimer ou de haïr son destin.

Le monumental ouvrage de Jean Gabus comprendra 3 volumes :

I. LES HOMMES ET LEURS OUTILS

Illustration photographique de l'auteur, couverture en couleurs reproduisant une fresque de Hans Erni au Musée d'ethnographie de Neuchâtel, cartes de André Chautems. 2.970 fr.

II. ARTS ET SYMBOLES

21,5 x 27,5, 408 pages, 327 dessins de André Chautems, Aymé Montandon, Walter Hugentobler et Raoul Gabus, 21 hors-texte en noir et en couleurs, relié toile sous jaquette en couleurs, laquée : 9.600 fr.

III. BIJOUX ET TECHNIQUES

Croquis et gouaches de Hans Erni, dessins de André Chautems (à paraître en 1960-1961).

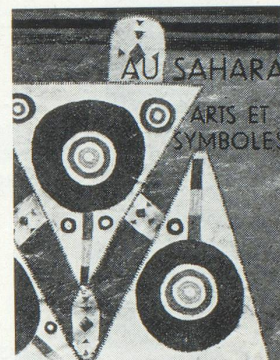

Chez les libraires et aux Éditions de la Baconnière, Neuchâtel

Distribué en France et dans l'Union française par la SOCIÉTÉ FRANÇAISE DU LIVRE, 57, rue de l'Université, Paris-7^e

BUHLER



Machines et Installations

de

Minoteries et Semouleries — Huileries et Savonneries
Silos et Entrepôts — Manutention mécanique et
pneumatique — Transporteurs " REDLER " pour
manutention horizontale et verticale — Fabriques
de pâtes alimentaires — Fabriques de cacao et
chocolat — Broyeuses pour couleurs — Machines à
couler sous pression — Presses rotatives
" DUPLEX " pour livres et journaux

BUHLER FRÈRES

S. A. R. L. au capital de 110.000.000 de francs

42, rue du Louvre - PARIS

Tél. : GUT. 89-94 (5 lignes)

SOCIÉTÉ

LA CELLOPHANE

*Pellicules cellulosiques et
Films plastiques d'emballages*

110, BOULEVARD HAUSSMANN, PARIS-8^e
LAB. 64-40



LA MACHINE SUISSE DE QUALITÉ POUR L'INDUSTRIE DU CARTON

COMPTON

J. BOBST ET FILS S.A. - 62 BOULEVARD RICHARD LENOIR - PARIS 11^e - TELEPHONE VOLTAIRE 01-11



VOS OPÉRATIONS COMMERCIALES

franco-suissees nécessitent les services d'une banque. En relations constantes avec des correspondants français de premier ordre, nos sièges de Romandie comme ceux de Suisse alémanique sont à votre disposition pour l'exécution soignée de vos ordres. Toutes nos succursales ont qualité de banque agréée dans le service des paiements entre la Suisse et la France.

BANQUE POPULAIRE SUISSE

L'ANNUAIRE INDUSTRIEL

RÉPERTOIRE GÉNÉRAL DE LA PRODUCTION FRANÇAISE

3 TOMES — 25^e édition

Tomes I et II : Par produits fabriqués.

Tome III : Notices documentaires sur les firmes françaises. — Répertoire des Marques.

ÉDITÉ SOUS LE PATRONAGE DU MINISTÈRE DU COMMERCE ET DU CENTRE NATIONAL DU COMMERCE EXTÉRIEUR

DIFFUSION MONDIALE

S'adresser : 27, rue du Mont-Thabor
PARIS-1^{er} - Tél. OPÉ 86-02 - 23-81



pour lui

pour eux

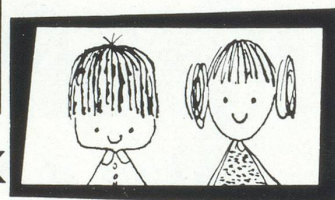

pour elle

OVOMALTINE
DONNE DES FORCES

R. L. Dupuy

FIRMENICH & CIE
S U C C E S S E U R S D E
C H U I T , N A E F & C I E

GENÈVE



SUISSE

MATIÈRES PREMIÈRES POUR LA PARFUMERIE,
LA SAVONNERIE ET LES COSMÉTIQUES

AROMES ARTIFICIELS DE FRUITS
ET ESSENCES SYNTHÉTIQUES SPÉCIALES POUR PRODUITS ALIMENTAIRES

Seuls concessionnaires pour la France :

FIRMENICH & C^{ie}
11, rue Vézelay, PARIS-8^e

~~~~~  
Tél. : Laborde 15-28



CADEAU DE FIN D'ANNÉE ...

Utile et agréable

13 magnifiques paysages en couleurs  
Un rappel constant et discret de votre marque

## CALENDRIER MURAL

édité par la maison suisse HAEFELI & C<sup>ie</sup>

Agence pour la France

**MATHYS & C<sup>ie</sup>**

15, rue d'Argenteuil, PARIS-1<sup>er</sup>  
OPÉ. 43-79

Vente exclusive pour Paris

**TRAPINEX**

59, avenue de la Division-Leclerc  
CHATENAY-MALABRY (Seine)  
ROB. 21-88



**SECOSAR** S. A. R. L.

148, rue de Marquillies, LILLE - Téléph. : 53.96.25, 26 et 27

Concessionnaire exclusif des

**Röchling'sche Eisen-u. Stahlwerke G.m.b.H. - Völklingen-Sarre**

### NOS FABRICATIONS :

“ TOUS LES ACIERS FINS ”

**ACIERS :**

A COUPE RAPIDE — A OUTILS  
INOXYDABLES - CONSTRUCTION  
(MARTIN ET SPÉCIAUX)  
LAMINÉS — ÉTIRÉS — FORGÉS

**PIÈCES :**

FORGÉES JUSQU'À 25 TONNES  
COULÉES, NUANCE ALLIÉE, ET  
NON ALLIÉE.

**ÉTATS :**

ÉBAUCHÉ — USINÉ — TRAITÉ

CYLINDRES DE LAMINOIR A CHAUD  
CYLINDRES DE LAMINOIR A FROID  
—— LAMES DE CISAILLES ——

DUBOIS Marcel, I.P.F. (1945), Ingénieur Représentant  
DUFOUR Francis, A.M. (1930), Ingénieur Représentant



★ Ce recueil,  
contenant plus de  
200 annonces  
extraites de l'ANNUAIRE GÉNÉRAL DE L'EXPOR-  
TATION vous fera faire de fructueuses affaires.

★ Il vous sera adressé gratuitement dès récep-  
tion du bon ci-dessous, par

**SLOG 20, RUE DE LENINGRAD - PARIS 8<sup>e</sup> (France)**

BON POUR UN EXEMPLAIRE GRATUIT DE  
**SLOG-IMPORT-EXPORT-DIGEST**

Nom : \_\_\_\_\_

Adresse : \_\_\_\_\_

Boîte postale : \_\_\_\_\_

Ville : \_\_\_\_\_

Pays : \_\_\_\_\_

**NOUVEAU!**

**Ce soir émerveillez les vôtres :**

servez-leur le succulent

**POTAGE BOURGUIGNON**

**Knorr**

**Mais qu'a-t-il donc de si extraordinaire?** Avez-vous déjà goûté ce tout nouveau Potage Bourguignon Knorr? Faites l'essai: dès la première cuillerée, vous serez obligé de reconnaître que c'est vraiment de la grande cuisine! Tout en le dégustant, pensez que pour le préparer à la maison, il vous faudrait plus de 6 heures!... quantité de produits de choix (nombreux légumes, viandes, vin fin, etc.), quantité d'aromates rares (paprika, noix muscade, poivre de Cayenne, basilic, etc.)! jusqu'à présent, un tel potage était réservé aux très grands repas... Maintenant, pour vous permettre de vous l'offrir tous les jours si vous le voulez, Knorr a repris exactement cette vieille recette de Bourgogne, pays de la bonne chère... Et ce soir, vous pourrez servir à votre table une pleine soupière fumante de ce succulent Potage Bourguignon Knorr...

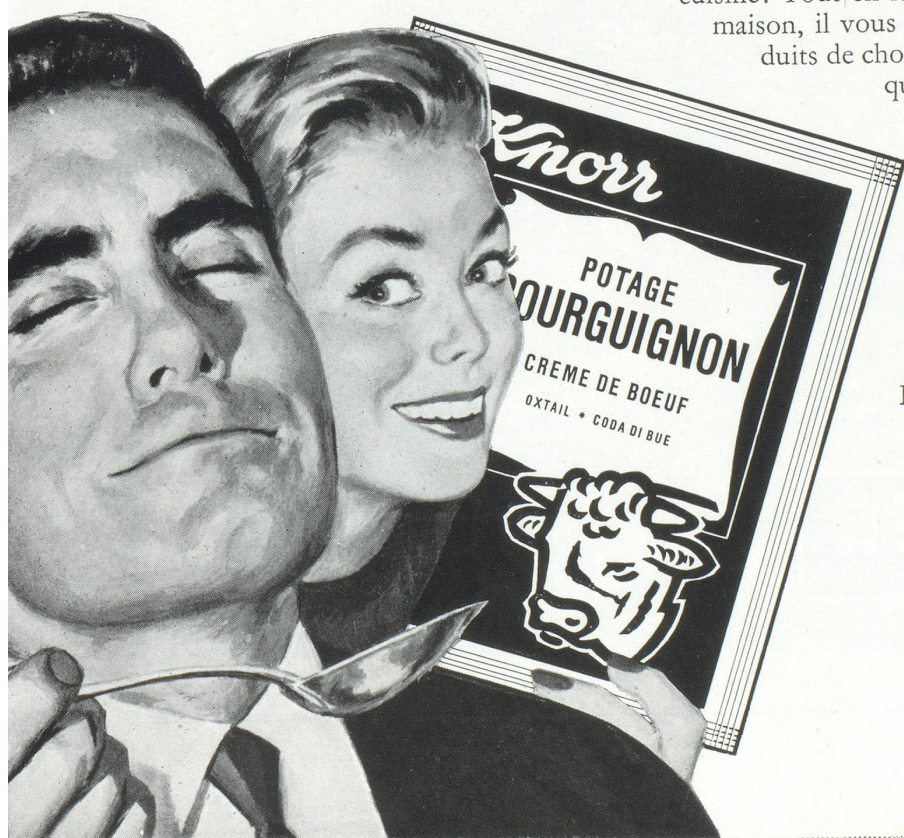

**PRÊT EN  
5  
MINUTES**



PUB. V. ALEXANDRE

**LES POTAGES Knorr SONT FAITS COMME A LA MAISON**

# UNION DE BANQUES SUISSES

UNION BANK OF SWITZERLAND  
SCHWEIZERISCHE BANKGESELLSCHAFT



Siège principal : **Zurich**, 45, Bahnhofstrasse

Aarau, Baden, Bâle, Berne, Fribourg, Genève, La Chaux-de-Fonds, Lausanne,  
Locarno, Lucerne, Lugano, Montreux, Saint-Gall, Sion, Soleure, Vevey, Winterthur, etc.

Capital-action Fr. s. 100.000.000

Réserves Fr. s. 110.000.000

*Des relations de premier ordre dans le monde entier, une tradition presque  
centenaire jointe à des principes de travail modernes, assurent, grâce à un personnel  
spécialisé, une exécution sûre et soignée de tous les ordres qui nous sont confiés.*

3 modèles de tours automatiques pour décolletage  
des pièces de précision jusqu'à 32 mm de diamètre  
et 220 mm de longueur

**BECHLER**  
MOUTIER (SUISSE)

Représentant exclusif pour la France et les pays de l'Union française **BECHLER**, 54 avenue Jean Jaurès, Paris (19<sup>e</sup>) Tél. Nord 60.22 Nord 99.54

# ENGHIEN - LES - BAINS

*à 11 kilomètres de PARIS*

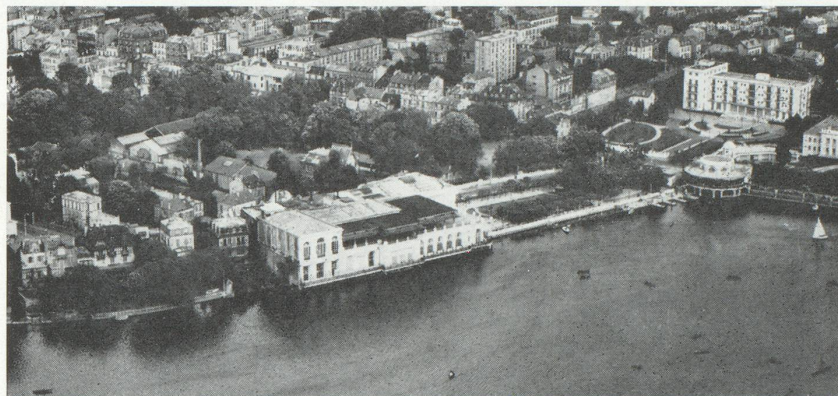

*Pilote et opérateur R. HENRARD.*

C A S I N O  
T H É A T R E  
R E S T A U R A N T  
de la PERGOLA

G R A N D  
H O T E L  
D E S  
B A I N S  
★ ★ ★ ★ L U X E

É T A B L I S S E M E N T  
T H E R M A L  
(LES EAUX  
LES PLUS  
SULFUREUSES  
DE FRANCE)

*“ A 20 minutes de l’Opéra, le charme  
et l’agrément des Villes d’eau lointaines ”*

## LA STATION THERMALE DE PARIS

OUVERTURE DU 1<sup>er</sup> AVRIL AU 31 DÉCEMBRE

Téléphone : 964-08-60 (5 lignes)





**nouveau  
service**

## PARIS - GENÈVE EN "JET"



Tarif en  
classe touriste

Tarif en  
1<sup>ère</sup> classe

**11900 F**

**16400 F**

\* Air France réalise actuellement le plus vaste programme d'expansion de son histoire : après les " Caravelle ", mise en ligne des quadriréacteurs Boeing 707 " Intercontinental ".

# AIR FRANCE

LE PLUS GRAND RÉSEAU DU MONDE



CONSULTEZ VOTRE AGENT DE VOYAGES OU AIR FRANCE, 119, CHAMPS-ÉLYSÉES, PARIS 8<sup>e</sup> - BAL. 70-50

## COMPAGNIE ALGÉRIENNE DE CRÉDIT ET DE BANQUE

Capital : 1.750.000.000 de francs entièrement versés

*Siège Social* : 50, rue d'Anjou - PARIS

224 Agences en FRANCE, en ALGÉRIE, en TUNISIE, au MAROC,  
au LIBAN et dans la RÉPUBLIQUE ARABE UNIE (SYRIE)

et notamment au SAHARA à : BISKRA, COLOMB-BÉCHAR, DJAMAA, EL-OUED,  
GHARDAIA, HASSI-MESSAOUD, M'RAIER, OUARGLA, TOUGGOURT  
(EL-GOLÉA et LAGHOuat en voie de création)

*Toutes opérations de Banque, de Bourse et de Change*

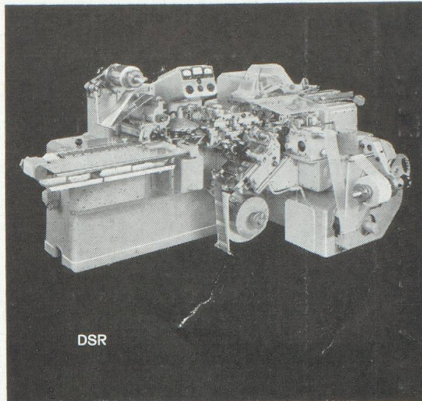

DSR

#### Enveloppement étanche pour tablettes et bâtons de chocolat

Type DSR, pour articles de 30—80 g. Feuille d'aluminium scellée à chaud, étiquette banderole ou portefeuille, sur demande en combinaison avec papier mince intérieur et insertion de chromos. Rendement jusqu'à 140 à la minute.

Type DSH, pour articles de 50—250 g. Feuille d'aluminium scellée à chaud ou pliage zigzag, papier mince intérieur et étiquette banderole ou portefeuille. Sur demande carton-renfort, insertion de chromos, banderole saisonnière, étui carton. Rendement jusqu'à 90 à la minute.

Les deux plieuses sont livrables pour prélèvement de l'étiquette de bobine aussi bien que de pile.

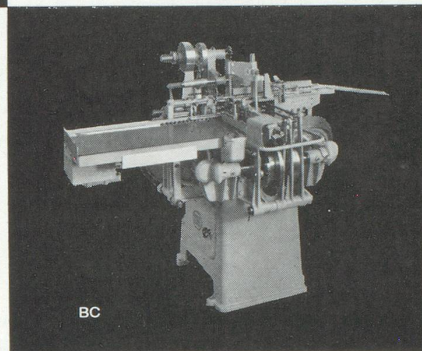

BC

#### Confiserie de chocolat

Type BC, plieuse sous feuille d'aluminium pour bouchées de formes régulières. Pliage portefeuille et étiquette banderole. Alimentation par bande. Rendement 130 à la minute.

Type BN pour napolitains. Feuille d'aluminium en pliage portefeuille, étiquette banderole. Rendement 180 à la minute.



## Une sélection représentative de notre gamme de plieuses pour chocolat

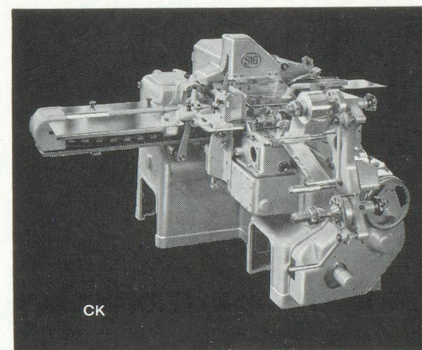

CK

#### Enveloppement classique pour tablettes et bâtons de chocolat

Type CK, articles de 10—80 g. 1 à 3 enveloppes, dont étiquette banderole ou portefeuille, insertion de chromos. Rendement 160 à la minute.

Type C, articles de 30—125 g. 1 à 3 enveloppes, dont étiquette banderole ou portefeuille, insertion de chromos. Rendement 120 à la minute.

Les deux machines sont livrables pour prélèvement de l'étiquette de bobine aussi bien que de pile.

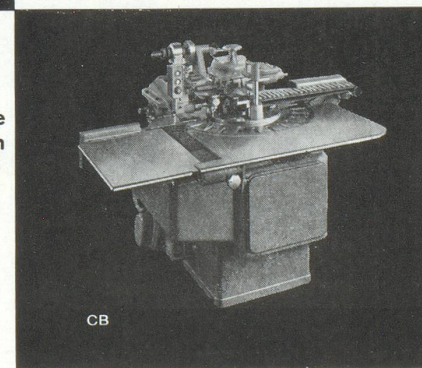

CB

#### Formes fantaisies

Type CB pour pralinés, bouchées, bâtons etc. Double alimentation dont une à bande pour les articles de formes régulières. Rendement jusqu'à 180 à la minute.

Type UP, également pour bonbons-chocolat toutes formes. Modes de pliage divers, bague. Rendement jusqu'à 120 à la minute.

Type CR, plieuse sous feuille d'aluminium pour œufs en chocolat.

**Société Industrielle Suisse  
Neuhausen - Chute du Rhin  
Suisse**

Agents:  
Emonot & Cie.  
181, rue Championnet  
Paris 18<sup>e</sup>

VOTRE

PUBLICITÉ

EST  
UNE

PUBLICITÉ

DE

QUALITÉ

SUR  
UN

SUPPORT

DE

QUALITÉ

•

UN

P A P I E R  
P R I O U X

EST  
UN

SUPPORT  
QUALITÉ

DE

•

TÉL.

GOB. 87-60

3 imp.

R E I L L E  
P A R I S

A

# WINTERTHUR

SOCIÉTÉS SUISSES D'ASSURANCES

(Régies par le décret-loi du 14-6-1938)

## ACCIDENTS

**INCENDIE  
DÉGATS DES EAUX  
BRIS DE GLACES**

Etablie en France en 1876

Capital social 30 millions  
(Francs suisses)  
entièrement versé

## ACCIDENTS

**de TOUTE NATURE**

Individuelle, Enfants,  
Chef de Famille, Automobile,  
Bicyclette, R. C. Entrepreneurs,  
R. C. Diverses,  
Vol, Cautionnement

## VIE

Capital social 15 millions  
Capital libéré 10 millions  
(francs suisses)

Toutes Assurances  
en cas de décès et en cas de vie

Capitaux à fin 1957,  
plus de 205 milliards

Rentes annuelles assurées,  
différées et en cours  
3 milliards 634 millions

Réserves mathématiques  
61 milliards

Fonds de participation  
des assurés aux bénéfices  
2 064 millions

Réserves statutaires  
696 millions  
(en francs français)

### DIRECTIONS POUR LA FRANCE ET L'AFRIQUE DU NORD :

57, Boulevard Maiesherbes, Paris-8<sup>e</sup> (en leur Hôtel)  
Tél. : Laborde 66-54 (5 lignes groupées)



1715

Cognac

Martell

Plus de Deux Siècles  
de

Renommée Mondiale



LA



**CONTRIBUE  
ACTIVEMENT  
A LA MISE  
EN VALEUR  
DU SAHARA**

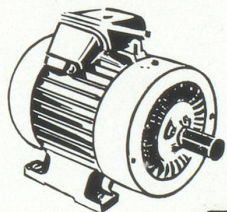
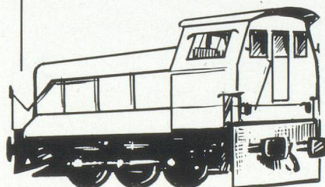
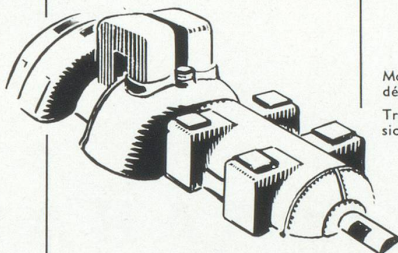
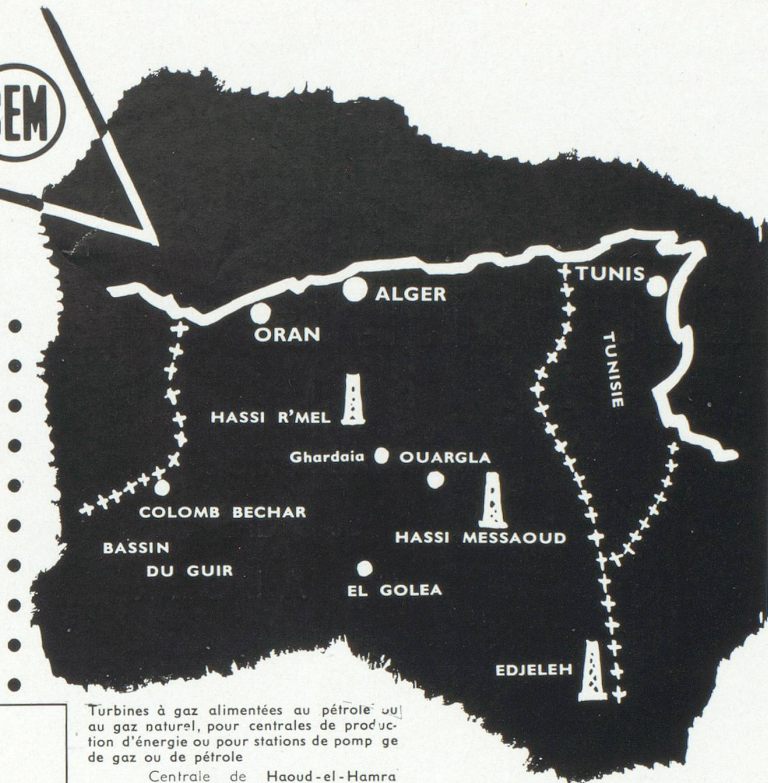

Turbines à gaz alimentées au pétrole ou au gaz naturel, pour centrales de production d'énergie ou pour stations de pompage de gaz ou de pétrole

Centrale de Haoud-el-Hamra gisement Hassi-Messaoud — 2 groupes turbines à gaz alternateurs de 6 400 kW

Moteurs à double ventilation à tubes anti-déflagrants

Transformateurs de puissance toutes tensions

Ligne de transport Laghouat-Ghardaïa — 2 transformateurs triphasés 1 500 kVA - 3 000/5 500-11 000 V.

Houillères du Sud-Oranais — 1 transformateur triphasé 3 750 kVA 3 000/5 500 V.

Transformateurs de réglage à noyaux tournants système Pruneau

C.I.E.S. - Colomb-Béchar — 1 transformateur de réglage type Pruneau 800 kVA - 15 000/220-127 V.

Cabines de disjoncteurs à cellules embrochables

Locomotives Diesel électriques

Ligne Méditerranée-Niger

Locotracteurs Diesel électriques

Chemins de Fer Algériens

Moteurs Cuiracem pour la commande des machines pour

l'alimentation des châteaux d'eau les stations de séparation des boues les groupes moto-pompes d'alimentation des bassins

Moteurs type MZ pour le lancement des turbines à gaz

Centrale Haoud-el-Hamra

Groupes de soudage statiques pour la liaison des oléoducs

Cie de Construction de Gros Matériel  
**Electro-Mécanique**

**NORMACEM**

**C<sup>ie</sup> Electro-Mécanique**

12, rue de Portalis - PARIS (8<sup>e</sup>)

licenciée pour la France et la Communauté française  
de BROWN BOVERI S.A.

# ÉLECTRICITÉ et GAZ d'ALGÉRIE

Établissement national  
2, boulevard du Télémy  
ALGER

*apporte :*

**le CONFORT au SAHARA**

avec l'ÉLECTRICITÉ

**la PROSPÉRITÉ en ALGÉRIE**

avec le GAZ NATUREL  
SAHARIEN

Chambre de Commerce Suisse en France, Paris, Éditeur

Ce numéro a été tiré sur les presses de l'Imprimerie Alençonnaise, place Poulet-Malassis, Alençon (Orne)  
Le Directeur : Paul GILLIAND

Dépôt légal : 1959, 4<sup>e</sup> trim. - N<sup>o</sup> d'ordre : 5.346

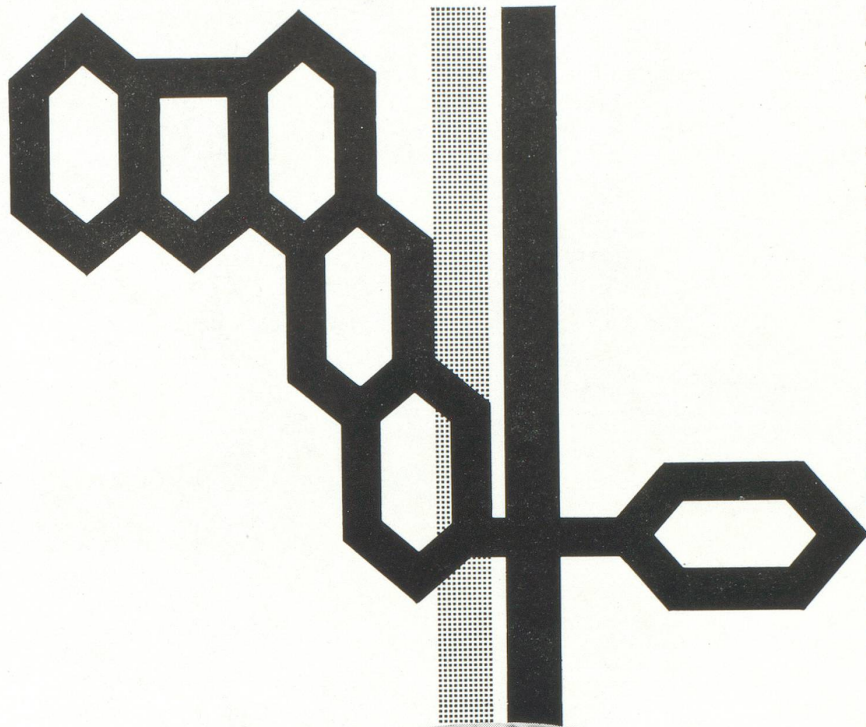

La propriété industrielle, qui trouve dans le brevet d'invention sa protection la plus efficace, est à l'industrie ce que la propriété littéraire et artistique est aux hommes de lettres et aux artistes. Il a cependant fallu attendre jusqu'au 19<sup>ème</sup> siècle pour que le travail de l'inventeur soit entouré de garanties suffisantes. De nos jours, l'industrie chimique, pour rester à l'avant-garde du progrès, procède à des investissements toujours plus considérables. Cette évolution ne serait pas concevable sans le brevet d'invention; il écarte le danger des contrefaçons et assure à l'industrie une source essentielle de revenus qui sont, pour une part sans cesse croissante, consacrés à la recherche.

En 1904, CIBA possédait environ 150 brevets d'invention; elle en détient aujourd'hui plus de 10'000, qui ont été délivrés tant en Suisse qu'à l'étranger. Ces brevets sont le résultat de patients travaux de recherche auxquels CIBA affecte annuellement plus de 50 millions de francs.

Fidèle à une longue tradition, CIBA bâtit sa renommée sur les succès de la recherche scientifique dans les divers secteurs de son activité.



Sceau apposé sur un brevet anglais datant de 1868

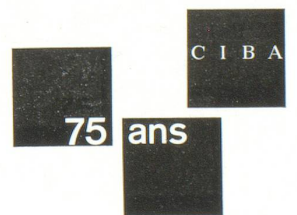



**Hospitalité et confort traditionnels suisses**

**les principales villes Européennes**

**le Proche, Moyen et Extrême Orient**

**l'Amérique du Nord et du Sud**

**sont régulièrement desservis par**

**SWISSAIR**



**RÉSEAU MONDIAL**



**PASSAGERS ET FRET**

**SWISSAIR**

Renseignements - Réservations  
Toutes agences de Voyages et Fret  
Paris, 38, av. de l'Opéra, RIC. 91-89  
Nice, 3, av. Gustave-V - tél. 829-51