

Objektyp: **Advertising**

Zeitschrift: **Schweizerische Bauzeitung**

Band (Jahr): **51/52 (1908)**

Heft 23

PDF erstellt am: **21.07.2024**

Nutzungsbedingungen

Die ETH-Bibliothek ist Anbieterin der digitalisierten Zeitschriften. Sie besitzt keine Urheberrechte an den Inhalten der Zeitschriften. Die Rechte liegen in der Regel bei den Herausgebern. Die auf der Plattform e-periodica veröffentlichten Dokumente stehen für nicht-kommerzielle Zwecke in Lehre und Forschung sowie für die private Nutzung frei zur Verfügung. Einzelne Dateien oder Ausdrucke aus diesem Angebot können zusammen mit diesen Nutzungsbedingungen und den korrekten Herkunftsbezeichnungen weitergegeben werden. Das Veröffentlichen von Bildern in Print- und Online-Publikationen ist nur mit vorheriger Genehmigung der Rechteinhaber erlaubt. Die systematische Speicherung von Teilen des elektronischen Angebots auf anderen Servern bedarf ebenfalls des schriftlichen Einverständnisses der Rechteinhaber.

Haftungsausschluss

Alle Angaben erfolgen ohne Gewähr für Vollständigkeit oder Richtigkeit. Es wird keine Haftung übernommen für Schäden durch die Verwendung von Informationen aus diesem Online-Angebot oder durch das Fehlen von Informationen. Dies gilt auch für Inhalte Dritter, die über dieses Angebot zugänglich sind.

Schweizerische Bauzeitung

Abonnementspreis:
Ausland. 25 Fr. für ein Jahr
Inland. 20 " " "

Für Vereinsmitglieder:
Ausland. 18 Fr. für ein Jahr
Inland. 16 " " "
sofern beim Herausgeber
abonniert wird.

Abonnements
nehmen entgegen: *Herausgeber, Kommissionsverleger*
und *alle Buchhandlungen*
und *Postämter.*

Wochenschrift

für Bau-, Verkehrs- und Maschinentechnik

Gegründet von A. WALDNER, Ingenieur.

Herausgeber: A. JEGHER, Ingenieur.
Dianastrasse Nr. 5, ZÜRICH II.

Verlag des Herausgebers. — Kommissionsverlag: Rascher & Cie., Meyer & Zellers Nachfolger in Zürich.

Organ

des Schweizer. Ingenieur- und Architekten-Vereins und der Gesellschaft ehemaliger Studierender des eidg. Polytechnikums in Zürich.

Insertionspreis:
Für die 4-gespaltene Petitzelle
oder deren Raum 30 Cts.
Haupttitelseite: 50 Cts.

Inserate
nimmt allein entgegen:
Die Annoncen-Expedition
RUDOLF MOSSE,
Zürich,

Basel, Bern, St. Gallen,
Berlin, Breslau, Dresden,
Frankfurt a. M., Hamburg,
Köln, Leipzig, Magdeburg,
München, Stuttgart, Wien.

Berücksichtigen Sie bei Ihren Bauten stets

Embracher Steinzeug-Bodenplatten

(säure- und frostbeständig).

Tonwarenfabrik Embrach A.-G., Embrach (Kt. Zürich).

**Sekundarschulhaus an der Riedtlistrasse
Zürich IV.**

Ueber

**Turngeräte-Lieferung,
Abort-Installation,
Klär-Anlage und Malerarbeiten**

wird hiermit öffentliche Submission eröffnet.

Die Unterlagen sind von Montag den 1. Juni 1908 ab auf unserm Bureau, Gerbergasse 5, einzusehen. Die Offerten müssen bis spätestens Montag den 15. Juni 1908, mittags 12 Uhr, an den Vorstand des Bauwesens I verschlossen und mit entsprechender Aufschrift eingereicht werden.

Zürich, den 29. Mai 1908.

Bischoff & Weideli, Architekten.

Hochbauamt der Stadt Zürich.

Ausschreibung von Bauarbeiten.

Ueber die Ausführung nachstehender Bauarbeiten für die **Wohnhäuser der Strassenbahn** an der Wildbachstrasse wird hiemit ein öffentlicher Wettbewerb veranstaltet:

**Installationsarbeiten
Schreinerarbeiten
Glaserarbeiten
Malerarbeiten
Parquetarbeiten**

Pläne und Uebernahmebedingungen liegen im Bureau 2 des Hochbauamtes, Meise I. Stock, zur Einsicht auf, wo auch die gedruckten Voraussetzungen bezogen werden können, und sonstige Auskunft erteilt wird.

Angebote sind verschlossen und mit einer bezüglichen Aufschrift versehen bis zum 13. Juni 1908, abends 4 Uhr, an den Vorstand des Bauwesens I einzureichen.

Zürich, den 4. Juni 1908.

Der Stadtbaumeister.

Baueisen

**Doppel I-Träger
Poutrelles, sowie**

**Rundeisen für
armierten Beton**

liefert für ganze Bauten in kürzester Frist ab Werk oder prompt ab Lager
ERNST SCHOCH, Eisenhandlung, BASEL.



Linoleum Maximiliansau.

In Millionen von Quadratmetern
bewährtes erstkl. Fabrikat.
**Uni - Granit - Jaspe
Inlaid: Künstlerkollektion.**

Spezialfabrikate für Schalldämpfung und Wärme:
Korklinoleum - Korkment

Niederlagen in ersten Spezialgeschäften. — Fachmännische Auskunft
auch durch die Fabrik.

Baudirektion des Kantons Zürich.

Stellen-Ausschreibung.

Die infolge Rücktrittes des bisherigen Inhabers frei werdende Stelle des **Gehülfen des kantonalen Wasserrechtsingenieurs** wird hiemit zur Neubesetzung auf den 1. Juli 1908 ausgeschrieben. Die Jahresbesoldung beträgt Fr. 2400 bis Fr. 4200 (Assistent II. Klasse).

Bewerbungen sind mit den erforderlichen Ausweisen (Lebenslauf, Zeugnisse) bis zum 8. Juni 1908 schriftlich der Baudirektion des Kantons Zürich einzureichen.

Ueber die **Dienstobliegenheiten** etc. erteilt auf schriftliche Anfrage der **Adjunkt des Kantonsingenieurs** Auskunft.

Zürich, den 26. Mai 1908.

Baudirektion des Kantons Zürich,

Der Direktor: **C. Bleuler-Hüni.**

Der Sekretär: **Dr. A. Bosshardt.**

Autogene Schweissung mittelst Acetylen-Sauerstoff-Flamme

für alle schweisbaren Metalle. Vorzügliches System.
Kostenvoranschläge für Schweissanlagen und Schneiden jeder vorkommen-
den Blechstärke. Versuchsanstalt für autogene Schweissung.

Physikalisch-technisches u. Chemisch-techn. Laboratorium.
Technisches Bureau.

ED. GYSIN, Ingenieur,
Wetzikon b. Zürich.

Schweizerische Bundesbahnen. Kreis II.

Ausschreibung von Bauarbeiten.

Die Kreisdirektion II der schweizerischen Bundesbahnen in Basel eröffnet Konkurrenz über die Ausführung des Personendurchganges der Station Langenthal.

Fundametaushub zirka 700 m ³ ,	
Betonarbeiten	> 150 >
Mauern	> 180 >

Pläne, Vorausmass und Bedingungen sind im Bureau des Bahningenieurs in Olten aufgelegt, wo auch die Eingabeformulare bezogen werden können.

Uebernahmeforderungen für die Gesamtarbeiten mit der Aufschrift: „Personendurchgang auf der Station Langenthal“ sind bis 15. Juni 1908 bei der unterzeichneten Kreisdirektion verschlossen einzureichen. Die Angebote bleiben bis 20. Juli 1908 verbindlich.

Basel, den 26. Mai 1908.

Kreisdirektion II
der Schweizer. Bundesbahnen.

Schweizerische Bundesbahnen. Kreis II.

Ausschreibung v. Bauarbeiten.

Die Unterbauarbeiten für die Erweiterung der Station Courtelary sind zu vergeben. Sie umfassen in der Hauptsache:

Erdarbeiten	zirka 3300 m ³
Mauerwerk	„ 200 „
Chaussierungsarbeiten	„ 1000 „

Die Pläne und Bedingungen können auf dem Bureau des Bahningenieurs in Delsberg eingesehen werden, wo auch Eingabeformulare zu beziehen sind. Uebernahmeforderungen mit der Aufschrift «Erweiterung der Station Courtelary» sind bis zum 22. Juni 1908 verschlossen der unterzeichneten Direktion einzureichen.

Die Offerten bleiben bis zum 31. Juli 1908 verbindlich.

Basel, den 1. Juni 1908.

Kreisdirektion II
der Schweizerischen Bundesbahnen.

Schweizerische Bundesbahnen. Kreis II.

Ausschreibung von Bauarbeiten.

Die Kreisdirektion II der Schweizerischen Bundesbahnen in Basel eröffnet hiermit Konkurrenz über die Vergabe der Bauarbeiten für die Vergrößerung des Bureaugebäudes der Werkstätte Biel.

Die Pläne, Vorausmass, Bedingungen und Eingabeformulare sind im Bureau des Bahningenieurs III in Solothurn aufgelegt.

Angebote sind verschlossen und mit der Aufschrift „Bureauanbau Werkstätte Biel“ bis 15. Juni 1908 an die unterzeichnete Kreisdirektion einzusenden.

Die Offerten bleiben bis 15. Juli verbindlich.

Basel, den 2. Juni 1908.

Kreisdirektion II
der Schweizerischen Bundesbahnen.

Hochbauamt der Stadt Zürich.

Ausschreibung von Bauarbeiten.

Ueber die nachstehenden Bauarbeiten bei den städtischen Wohnhäusern im Industriequartier wird hiemit öffentliche Konkurrenz veranstaltet:

- II. Baublock: Schreinerarbeiten
Installationsarbeiten
Lieferung von Beschlägen
„ „ Rolljalousien
„ „ Erstellung der schmiedeisenen Geländer
- III. Baublock: Gypserarbeiten
Malerarbeiten
Glaserarbeiten

Die Pläne und Uebernahmsbedingungen können beim Hochbauamt, Bureau 4, eingesehen werden, wo auch die gedruckten Vorausmass bezogen werden können und sonstige Auskunft erteilt wird. Die Offerten sind verschlossen und mit entsprechender Aufschrift versehen an den Vorstand des Bauwesens I, Stadthaus, einzureichen, und zwar für die Arbeiten des III. Baublockes und die Installationsarbeiten am II. Baublock bis zum 9. Juni, abends 6 Uhr, für die übrigen Arbeiten bis zum 13. Juni, abends 4 Uhr.

Zürich, den 30. Mai 1908.

Der Stadtbaumeister.

Hochbauamt der Stadt Zürich.

Ausschreibung von Bauarbeiten.

Ueber die Steinbauer- und Schlosserarbeiten zur Einfriedigung der Schulhausanlage an der Aemtierstrasse wird hiemit ein öffentlicher Wettbewerb veranstaltet.

Pläne und Uebernahmsbedingungen können im Baubureau, Aemtierstrasse 90, eingesehen werden, wo auch die gedruckten Vorausmass bezogen werden können. Angebote sind verschlossen und mit der Aufschrift «Schlosser- bzw. Steinbauerarbeiten Einfriedigung Aemtierschulhäuser» versehen bis zum 15. Juni, abends 6 Uhr, dem Vorstände des Bauwesens I einzureichen.

Zürich, den 2. Juni 1908.

Der Stadtbaumeister.

Sehr tüchtiger, selbständiger

Hochbautechniker und Bauführer

wird für ein grösseres Baugeschäft gesucht.

Offerten mit Zeugnisabschriften, Gehaltsansprüchen, Referenzen und Photographie erbeten unter L. G. 100, Postfach 5, Bozen.

Fortbildungslehrer-Stelle.

Der Fortbildungsverein Einsiedeln, welcher die gewerbliche Fortbildungsschule unterhält, beabsichtigt, für die theoretischen Fächer (Geschäftsaufsatz, gewerbl. Rechnen, gewerbl. Buchführung, Geometrie, Algebra, Material- und Volkswirtschaftslehre, Vaterlandskunde), einschliesslich fremdsprachigen Unterricht (französisch korrekt, event. auch italienisch), einen eigenen Lehrer anzustellen. — Derselbe hätte auch an der Knaben-Sekundarschule den französischen Unterricht zu erteilen.

Die Zahl der wöchentlichen Unterrichtsstunden beträgt im Minimum 24.

Besoldung Minimum 2600 Fr.

Es böte sich auch Gelegenheit, in fremden Sprachen Privatunterricht zu erteilen.

Antritt Anfang Oktober 1908.

Bewerber wollen ihre Anmeldungen unter kurzer Angabe ihres Studienganges, bisheriger Tätigkeit und Beilage allfälliger Zeugnisse bis Ende Juni nächsthin an den Präsidenten des Fortbildungsvereins Einsiedeln, Herrn Fürsprech Trinkler in Einsiedeln, richten.

Ingenieur

für allgemeinen Maschinenbau, der auch im Bau von Dampfkesseln und andern Grobblecharbeiten erfahren ist, findet sofort Anstellung.

Anmeldungen mit Angabe der bisherigen Tätigkeit und der Gehaltsansprüche sind unter Chiffre Z. G. 6407 zu richten an die Annoncen-Expedition

Rudolf Mosse, Zürich.

Die Inhaber der schweiz. Patente:

Nr. 25427 vom 7. Dezember 1901, auf: Maschine zum Auswalzen von röhrenförmigen Körpern aus Metall, zwecks Vergrößerung des Durchmessers derselben,

Nr. 27556 vom 20. Februar 1903, auf: Verbesserte Maschine zur Herstellung von nahtlosen Röhren und anderen Hohlkörpern,

Nr. 29079 vom 26. Juni 1903, auf: Maschine zum Auswalzen von röhrenförmigen Körpern aus Metall zwecks Vergrößerung des Durchmessers derselben,

Nr. 29207 vom 26. Juni 1903, auf: Maschine zum Auswalzen von röhrenförmigen Körpern aus Metall zwecks Vergrößerung des Durchmessers derselben,

wünschen die Patente zu verkaufen, in Lizenz zu geben oder anderweitige Vereinbarungen für die Fabrikation einzugehen.

Anfragen befördert die Patentanwaltsfirma H. Kirchofer, vormals Bourry-Séquin & Co., 29, Schützengasse, Zürich I.

Sämtliche Materialien für Holzzementbedachungen.

Echt schlesischen Holzzement.

Asphalt-Dachpappen.

Prima Carbolleum.

* Isoliermaterialien aller Art für Bauzwecke *

Isolier-Papiere.

Isolier-Filzkarton.

Asphalt- und Theerprodukte.

Meynadier & Cie., Zürich, Klausstrasse 33.

— Telefon 1143.

Wärmeschutzmasse



Remanit

Bestes Isoliermaterial

erzielt über 90% Nutzeffekt!

Remanit besteht aus karbonisierten Selden-Zöpfen, -Polstern und -Decken

Remanit ist unerreicht als Isoliermittel für:

Zentralheizungs- u. Warmwasser-Anlagen
Kaltwasser-Leitungen

gegen Wärme-Verluste
gegen Einfrieren u. Schwitzen.

General-Vertretung und Depot: **WANNER & C^{IE}, HORGEN.**

Ausführung jeder Art Isolierungen durch eigene Facharbeiter.

Erstes Fachgeschäft für maschlentechnische Isolierungen.

Trägerlose Hohlsteindecke (System Bremer - Westphal)

+ 25593

Billigste und leichteste Massivdecke.

+ 25593

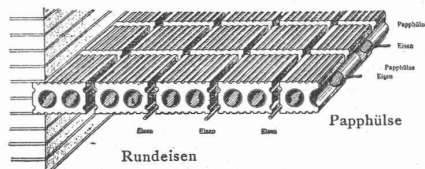
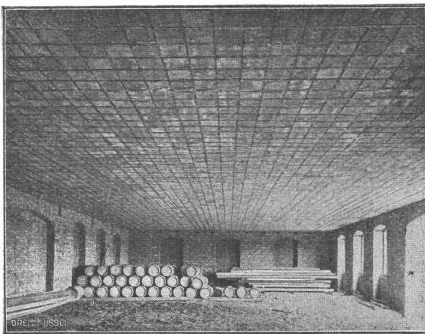

Grosse Tragfähigkeit bei geringer Konstruktionshöhe.

Einfache und rasche Ausführung.

Durchgehende Hohlräume, deshalb schalldämpfend und wärmeisolierend.

Elastisch, kein Seitenschub.

Feuersicher
Schwamm- und Ungezieferfrei.

Sehr hygienisch.

Besonders vorteilhaft für:
Schulen, Krankenhäuser, Wohn- und Geschäftshäuser, Fabriken etc. etc.

Abgabe von Unterlizenzen.

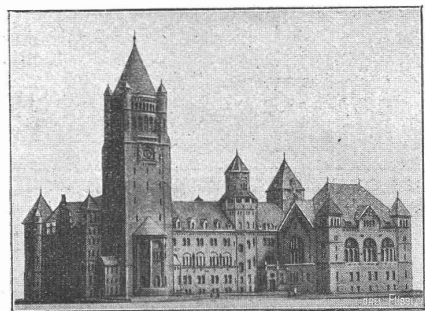

Kgl. Residenzschloss in Posen.
Enthaltend 14 000 m² Hohlsteindecken.

Lizenzinhaber für die Ostschweiz:
= G. Hess & C^{IE}, Zürich. =
Für die Nordwestschweiz:
Gysin & Maisenhölder, Basel.

In den letzten fünf Jahren bereits über 600 000 m² in Deutschland, Frankreich, Belgien, Schweden, Russland, Oesterreich, England, Amerika etc ausgeführt.

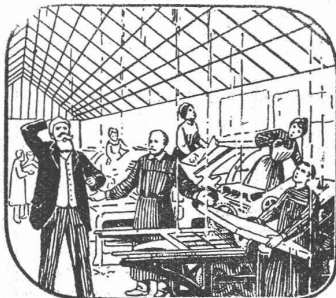

Immer Schaden durch das eingekittete Glasdach!

Kittlose + Patent No. 37200.

Glasdächer

Shedfenster Shedrinnen

..... System G. Zimmermann

Generalvertreter für die Schweiz:

M. ERNST, THALACKER 21, ZÜRICH I.
Telephon 6996.

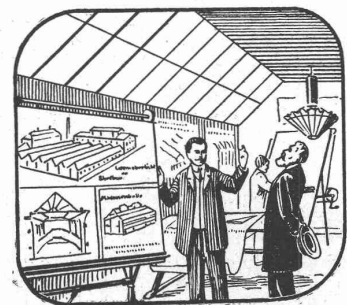

Dauernd geschützt gegen Regen und Schwitzwasser!

Schluss-Termin für Annahme von Inseraten j eweil en Mittwoch Abend.

Zentralheizungs-Fabrik Bern, A.-G.

vormals J. Ruef

empfiehlt sich zur Erstellung von Zentralheizungen aller Systeme; Wäschereien, Tröcknereien, Bade-Einrichtungen und Desinfektions-Apparate, Giesserei, Kupfer- und Kesselschmiedearbeiten.
Fabrik: Station Ostermundigen. Internationale Ausstellung Mailand 1906: Grand Prix. Depot: Speichergasse 35, Bern.

Düsseldorfer Röhrenindustrie Düsseldorf-Oberbilk

empfiehlt

schmiedeeiserne Röhren bis 1200 mm Durchmesser, gerade und gebogen,  

für Dampf-Leitungen, Wasser-Leitungen, Turbinen-Leitungen, hydraulische Anlagen, Kondensations-Anlagen etc. mit allen erforderlichen Verbindungen u. Formstücken.

Vertreter für die Schweiz: **G. A. Bourgeois-Richter, Ing., Zürich II, Breitingerstr. 5.**

Bau-Eisen

Rundeisen für Eisenbeton.

Auch in grösseren Partien sofort lieferbar zu billigsten Tagespreisen. Ab Lager Herzogenbuchsee auch zugeschnitten und fassoniert.

Träger in Normalprofil und Spezialträger. ■ Rollbahnmaterial.

Ed. Wüthrich & Co., Herzogenbuchsee.

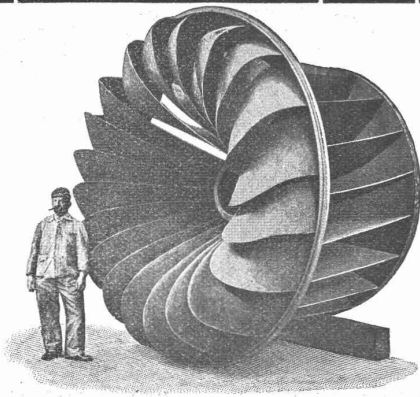

Aktiengesellschaft vormals

Joh. Jacob Rieter & Co., Winterthur

TURBINEN

neuester Konstruktion und höchstem Nutzeffekt für alle vorkommenden Verhältnisse.

Präzisions-Regulatoren mit mechanischer u. hydraul. Wirkung.

Transmissionen, Kesselschmiede-Arbeiten.

Robert Aebi & Co., Zürich V

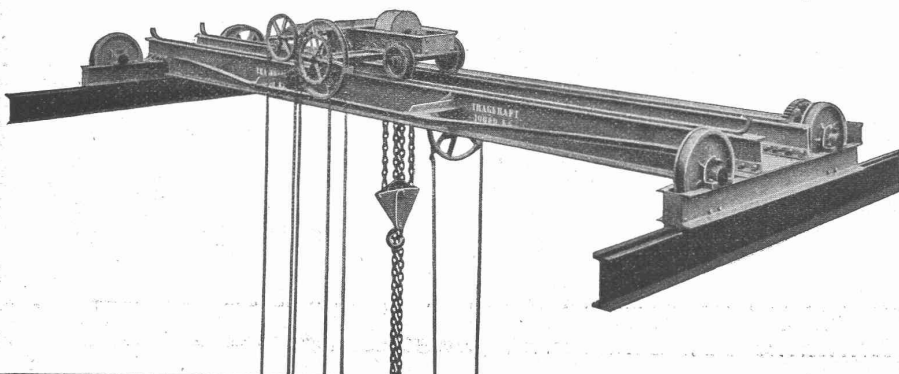

Spezialität in:

Drehkränen, fix und fahrbar,
Laufräder,
Laufräder, Laufwinden,
Flaschenzügen, Bauwinden,
Ketten und Drahtseilen.

Man verlange Offerte.

Rohrbrunnen Guggenbühl & Müller

in Zürich.

für Wasserversorgungen

erstellen unter Garantie

Referenzen:

Aarburg; Aarwangen; Maggi, Kemptal; Suter-Strehler, Zürich; Luzern; Uzwil; Uznach; Wangen a. d. Aare; Wolfwil; Centralmolkerei Zürich; Kloster Wurmsbach bei Rapperswil usw.

Baugeschäft Th. Bertschinger

Zürich (Untere Zäune Nr. 17) und Lenzburg

Ingenieurbureau

unter Leitung von Dr. ing. H. Bertschinger.

Statische Berechnungen von
Eisen- und Eisenbeton-Konstruktionen.
Gutachten — Bauleitungen — Vermessungsarbeiten.

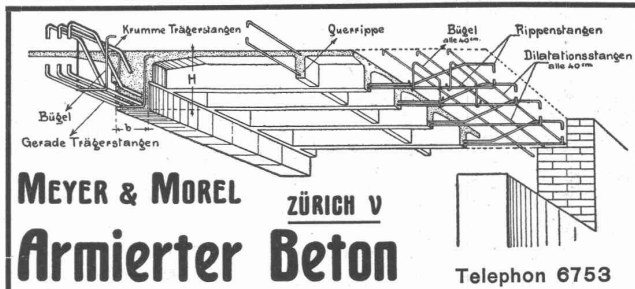

Wirklich wasserdichten Verputz

erhält man nur durch Zusatz von

Bitumen-Emulsion

zum Zementmörtel.

- Bitumenmörtel** wird wie gewöhnlicher Zementmörtel verarbeitet.
- Bitumenmörtel** bindet an allen Mauer- und Betonflächen gut ab.
- Bitumenmörtel** ist absolut wasserundurchlässig.
- Bitumenmörtel** ist volumenbeständig und wird nie rissig.
- Bitumenmörtel** ist säurebeständig.
- Bitumenmörtel** kann bei kältester Witterung verarbeitet werden.
- Bitumenmörtel** verhindert alkalische Ausschwitzungen und Mauer-schwamm.
- Bitumenmörtel** eignet sich zum Fassadenputz.
- Bitumenmörtel** nimmt, wenn lufttrocken, Anstrich an.

Feinste Referenzen.

Schweiz. Bitumenwerk Dietikon-Zürich

Prospekte gratis und franko. — Telephon 3253.
Vor minderwertigen Nachahmungen wird gewarnt!

Linoleum geht zu Grunde

Das beste wenn die richtige Unterlage fehlt.

Planolin-Nivelliermasse

dient zum Ausheben von Böden jeder Art und ist die beste, billigste, einzige sofort trocknende, harte, glatte Linoleum-Unterlage.

CH. H. PFISTER & Co, BASEL VII.

Exposition Internationale des Applications de l'Électricité Marseille

April — Oktober 1908.

Die Ausstellung umfasst folgende Hauptabteilungen:

1. Uebertragung und Verteilung der elektrischen Energie. —
2. Anwendung der elektrischen Kraft in der Industrie im allgemeinen. —
3. Anwendung der elektrischen Industrie im Kleingewerbe. —
4. Anwendung für häusliche Zwecke. —
5. Öffentliche und private Beleuchtung. —
6. Heizung und Ventilation. —
7. Hebezeuge und andere Beförderungsmittel. —
8. Anwendungen im Bergbau. —
9. Elektrischer Bahnbetrieb. —
10. Anwendungen in der Landwirtschaft. —
11. Anwendungen im Kriegswesen und in der Marine. —
12. Elektrochemie, Elektrometallurgie und verwandte Gewerbe. —
13. Telegraphie und Telephonie. —
14. Medizinische Elektrizität. —
15. Mess- und Kontroll-Instrumente. —
16. Rohmaterialien und für die elektrische Industrie in Anwendung kommende Produkte. —
17. Elektrotechnisches Unterrichtswesen. —
18. Anwendungen in verschiedenen Gewerben.

Die Abteilungen 7, 8, 9 und 10 bieten ein besonderes Interesse für die auf den betreffenden Gebieten speziell tätigen Firmen, und umfasst die Ausstellung im Interesse allgemeiner Verbreitung der Anwendung elektrischer Kraft

alle Maschinen, Apparate u. Werkzeugsarten,

für welche elektr. Antrieb in Betracht gezogen werden kann. Im September a. c. findet, anlässlich der Ausstellung, ein

Elektrotechniker-Kongress

statt, auf welchem alle in das Gebiet der angewandten Elektrizität einschlägigen Fragen zur Behandlung kommen werden, und welcher sich, nach vorliegenden Anzeichen zu schliessen, eines bedeutenden Besuchserfolges erfreuen dürfte.



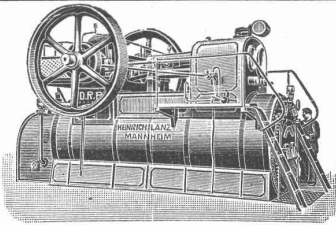

Heinrich Lanz :: Mannheim

Patent-Heissdampf-Lokomobilen mit Ventilsteuerung „System Lantz“ sind anerkannt die einfachsten und wirtschaftlichsten Lokomobilen der Gegenwart.

Verkaufsbureau für die Schweiz: Zürich, Auf der Mauer Nr. 13.

Stationäre Entstaubungs- und Reinigungsanlagen

für Hotels, Pensionen, Spitäler, Fabriken, Bahnhöfe
Kasernen, Schulhäuser, Miethäuser und Villen

bauen und installieren

Bally & Oelhafen, Oerlikon-Zürich

Maschinenfabrik.

Distrikts-Vertreter gesucht.

Zement u. Beton

Angesehenste Wochenschrift für Beton u. Eisenbetonbau
Probenummern kostenfrei
Berlin N.W. 21. — Dreyestr. 64.



Marken — Muster
Erfindungs-Patente
durch J. Aumund, Ingenieur,
ZÜRICH, Sonneggst. 74
— Telephon Nr. 2967. —

Holenbrunner Mosaikplatten

Holenbrunn in Bayern

härtester und dauerhaftester Bodenbelag.

Spezialität: **Granit-Mosaikplatten**

unübertroffener Bodenbelag für grosse Räume: Kasernen, Krankenhäuser, Bahnhöfe, Kirchen, Schulen, Maschinenhäuser, Schlachthof-Anlagen, Fabrikräume, Bürgersteige etc. etc.



Schäffer & Budenberg, G. m. b. H., Filiale Seebach bei Zürich

Maschinen- u. Dampfkessel-Armaturen-Fabrik,

Post- und Bahnstation ÖRLIKON

liefern:

Ventile, Hähne, Regulatoren, Sicherheits-Ventile und Apparate, Wasserstände, Injectoren, Elevatoren, Pumpen, Indicatoren, Manometer, Vacuummeter, Thermometer, Zähler, Tachometer, Absperrschieber, Condenswasserableiter, Wasserstandsgläser, Waagen, Dampfmesser, Zugmesser, Schmier-Apparate u. a.

Kataloge und Prospekte auf Verlangen.

Präzisions-Feder-Regulator

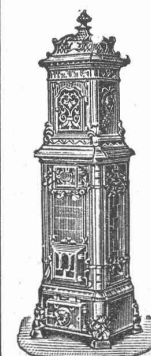
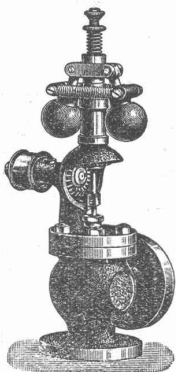

Erst prämierte
Dauerbrandöfen

best. Konstruktion und feinsten Ausführung.

Keine Schlackenbildung.

Gebr. Lincke, Zürich,

Seilergraben 57/5

Mackëin-Farbe



Der idealste Innen-Anstrich!

(Marke und Name patentamtlich geschützt.)
Ein Anstrich genügt für jeden Untergrund.
 Mit 1 kg deckt man 10-15 Quadratmeter.
 Mackëin kann mit Wasser sofort strichfertig gemacht werden.
 Mackëin verträgt bis zu 30% Mischfarben oder 60% Kreidezusatz.
 Niederlagen an allen grösseren Plätzen Deutschlands weist nach:
 Farbenfabrik MACK & Cie., STRASSBURG-RHEINHAFEN. NB. Prospekte mit Gebrauchsanweisung u. Zeugnissen zu Diensten.

Ersparnis an Material, Zeit und Geld.
 Garantie für rasche, tadellose und haltbare Arbeit.
Misserfolg ausgeschlossen!
 Vollkommenster und billigster Ersatz für Leimfarbe.
 Alleinverkauf für die Schweiz:
Churer Lack- und Farben-Fabrik in Basel.
 Preis Fr. 30 per 100 Kg. B. f. N. ab Basel.

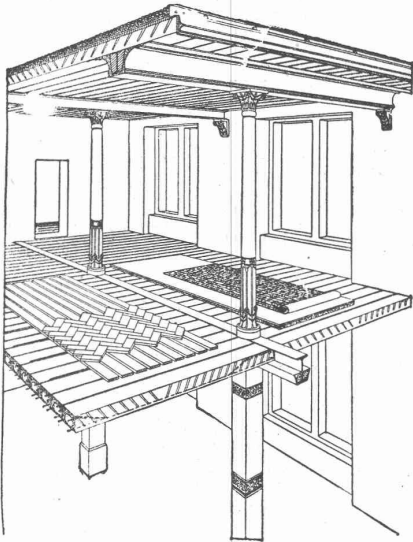

Siegwart-Decke

(Patente)

bestehend aus einzelnen, zum voraus fabrikmässig hergestellten Zement-Hohlbalcken (Siegwartbalcken), mit armierten Seiten-Wandungen für beliebige Spannweiten bis 6,50 m.

Feuersicher! Einfachster, raschtester Einbau. Schalldicht!
Grosse, garantierte Tragfähigkeit.

Die fertig erstellten Balken werden im Bau frei ohne jede Verschalung auf die Tragmauer oder T-Unterzüge aneinander gelegt und die Fugen nachträglich vergossen.

Projektierung und Lieferung durch
Internationale Siegwartbalcken-Gesellschaft Luzern

und
G. & A. Bangerter, Zementwarenfabrik, Lyss (Bern)
 Konzessionäre für die Kantone Bern, Solothurn, Basel, Neuenburg, Freiburg, Waadt, Genf und Wallis.

Bauschule
Bstrelitz in Mecklenb.
 Einzelunterr.
 Eintritt tägl.
 Unterricht n. Methode Hittenkofer.
 Programm unberech. v. Sekretariat.

Closets
 geruchlos
 und
 zugfrei
 mit und ohne
Wasser-
 spülung
 braun, weiss und bemalt.
 Württ. Teer- u. Asphaltgeschäft
Wilh. Volz,
 Feuerbach - Stuttgart.

A. RIEBER, Maschinenfabrik, Reutlingen (Württembg.)

Fernsprecher Nr. 46.

Gegründet 1879.

Telegr.-Adr.: Rieber, Reutlingen.

Fillialen in Frankfurt a. M., Taunusstrasse 44 und Lörrach in Baden.

Autogen
 geschweisste



u. Façonstücke
 in allen Dimensionen.

Wasser-Reinigungs-
 für Nutz-

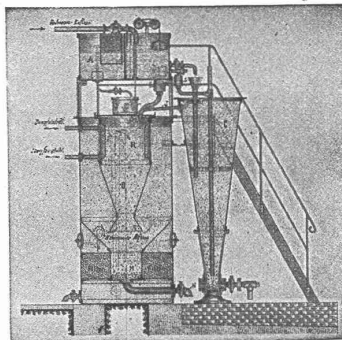

und Filter-Anlagen
 und Abwässer.

Zentralheizungen
 für Niederdruck, Mitteldruck und Abdampf.
Autogen geschweisste Blech-
arbeiten.

Schlauchwasch-Apparate
 D. R. G. M. Nr. 291 197.

Feder-Bogen, D. R. G. M. Nr. 284-150.

Hochdruck-Rohrleitungen
 mit
Flanschenverbindungen
 „System Rieber“.

Färbe-Apparate D.R.P.

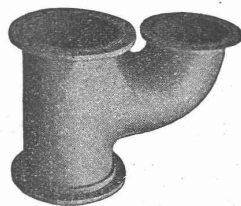
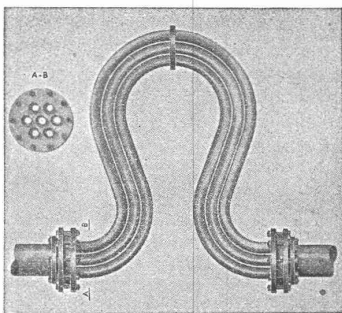

Autogen
 geschweisstes
Façonstück.

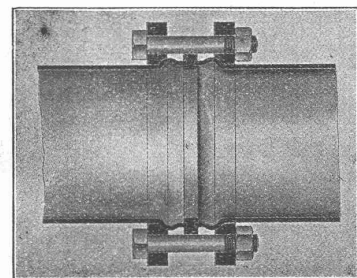



DELMENHORSTER ANKER-LINOLEUM



UNI, GRANIT, INLAID.

Langjährig bestbewährtes Fabrikat für Bauzwecke!

..... Muster nach Entwürfen erster Künstler.

==== Niederlagen auf allen grösseren Plätzen. ====

Bezugsquellen werden nachgewiesen durch die Generalvertretung für die Schweiz:

Hans Hassler & Co., Aarau.

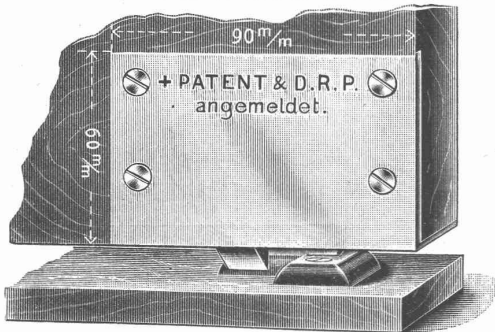

In geschlossener Stellung (Türe also offen und festgestellt).

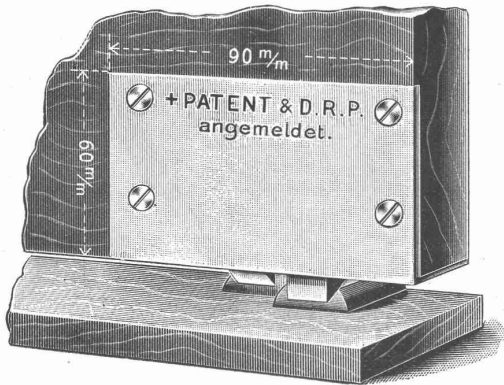

In ausgelöster Stellung (Türe schliesst sich nun).

Das längst Gesuchte ist endlich gefunden.

Wismer's Patent - Stellichloß

zum automatischen Feststellen aller Pendeltüren und solcher, die mit pneumatischen oder hydraulischen Türschliessern versehen sind, und welche zeitweilig offen gehalten werden sollen.

Das einzig richtige für diesen Zweck.

Die Aufgabe, einen praktischen, unverwüsthchen und dabei leicht anzuschlagenden Steller zu erhalten, ist in der grossartig einfachsten Weise gelöst worden.

Die Stellschlosse sind in jeder Eisenwarenhandlung zu haben.

Prospekte verlange man direkt von der Fabrik

Tague, Bucher & Co.
Gottfried Stierlin's Nachfolger
= Schaffhausen. =

PATENT-BUREAU
E. BLUM & Co. DIPL. INGENIEURE
Gegründet 1878 · ZÜRICH · BAHNHOFSTR. 74

F. GAUGER
ZÜRICH



FABRIKFENSTER
AUS
PROFILEISEN

+PAT.N.º 32257

Wir

erwirken
verwerten
finanzieren
Erfindungs-Patente
Patentbank Zürich
Metropol

Gewerkschaft Grillo, Funke & Co.

Gelsenkirchen-Schalke

Siemens-Martin-Stahlwerk, Blechwalzwerk, Wellrohrwalzwerk, Wassergas-Schweisswerk

liefert als Spezialitäten:

mit Wassergas aus eigenem S.-M. Flusseisen

geschweisste Rohre

von 450 mm Durchmesser bis zu den grössten Weiten und in Wandstärken bis zu 40 mm für
Dampf-, Wind-, Gas-, Wasser-, Kanalisation-, Dücker- und Turbinen-Leitungen.

Tel.-Adr.: Blechwalzwerk Gelsenkirchen. Kostenanschläge bereitwilligst. ——— 1600 Arbeiter. ———

Auf Schienen
jeden Systems
anwendbar.

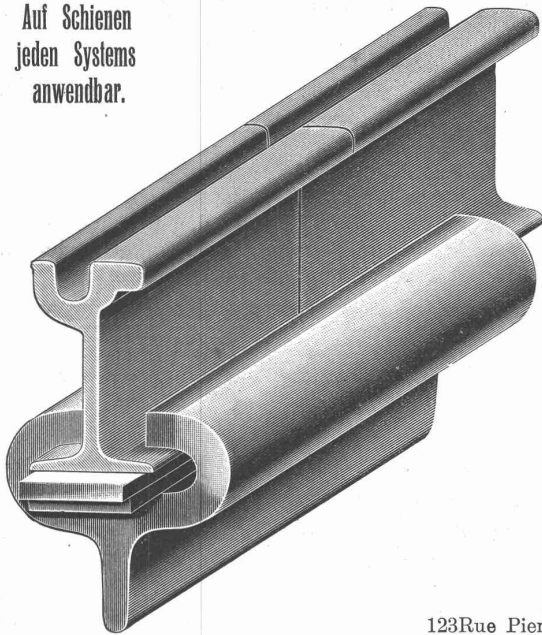

Unverbiegbares Geleise

Verkeilung mit Hochdruck.

(A. Ambert's System)

Beseitigung der Laschen,
Bolzen und elektrischen
Kupfer-Verbindungen
Festigkeit
Sparsamer Unterhalt
Sicherheit

Für jegliche Auskunft wende man sich an;

Jules Bouteille & fils

Schienen, Schwellen und Zubehör

123Rue Pierre Corneille à Lyon ou à Bellerive près Genève (Schweiz).

Selbsttätige elektrische Licht-Anlagen

In allen Kulturstaaten geschützt!

Vorteilhaft für kleine Ortschaften, Hotels, Anstalten, Fabriken und Villen.

Keine Bedienung der Zentrale!
Einfache und gedrängte Bauart!
Vorteilhaft zur Ausnützung kleinerer
Wasserkräfte!

Enorm billiges Licht!
Schönes und ruhiges Licht (wie Auer!)
Keine Betriebs- und Feuergefahr!
Musteranlage zur Besichtigung!

Anfragen gefl. an: **Techn. Bureau Turbo-Dynamo.**
M. Grob, Ingenieur, Winterthur.

Prima Referenzen.

Wilh. Baumann

Rolladenfabrik

Horgen (Schweiz).

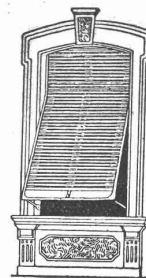

Holzrolladen
aller Systeme.
Rolljalousien,
automatisch.

Roll-
Schutzwände
verschiedener
Modelle.

Verlangen Sie Prospekte.

Schweizerische Accumulatoren-Fabrik A.-G. in Olten.



Accumulatoren

jeder Art

Langjährig bewährtes System. — Ueber 1000 Batterien im Betriebe.

:: Reparaturplatten ::

passend in jede Batterie couranter Konstruktion.

A. Jucker, Nachfolger von Jucker-Wegmann

Papierhandlung zum Hecht
Schiffhände No. 22, Zürich

Grosses Lager von Paus-
papieren, Pausleinen und
Zeichenpapier, Rollen u.
Bogen in nur vorzüglichen Qualitäten.

Holzementpapier, Dachpappen
Bodenbelag- und Teppich-
Unterlag-Papiere.

Nahtlose Stahlrohre

in hervorragender Qualität für alle Zwecke
der Industrie.

Berliner Werkzeugmaschinen-Fabrik vormals **£. Sentker, Berlin N.65.**

Vertreter: **Mäcker & Schaufelberger, Zürich, Beatenplatz-Waisenhausgasse 10.**

Fritz Marti Akt.-Ges., Bern.

Lager in Bern, Wallisellen
und Yverdon.

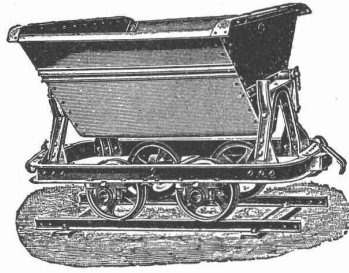

Verkauf & Vermietung von:

Rollbahn-Material

Geleise, Wagen, Weichen, Drehscheiben,
Rädern und Radsätzen

Lokomotiven — Bau-Maschinen

Lokomobilen vorrätig von 6—50 HP., Pumpen,
Steinbrech-Anlagen, Betonmisch-Maschinen
„Smith“, Motoren, Bauwinden für Dampf- und
elektrischen Betrieb. — Bagger-Maschinen,
Flaschenzüge, Laufkatzen etc.

Gebrüder Sulzer

Winterthur.

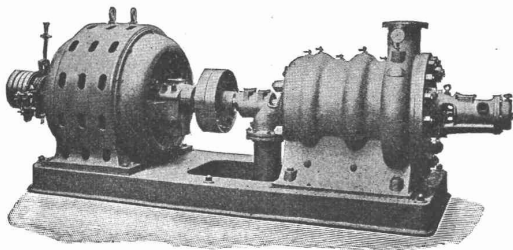

Hoch- und Niederdruck-

Zentrifugalpumpen

Weltausstellung Mailand 1906: Grand Prix.
Landesaussstellung Nürnberg 1906: Goldene Medaille.

Ventilatoren aller Art

für

Hoch- und Niederdruck

Saug-Zentrifugal-Ventilatoren — Schrauben-Ventilatoren.

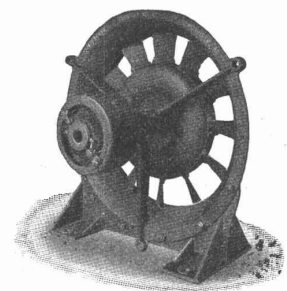

Liestal — J. Graf — Zürich
bei Basel. Telefon 7846 Schifflande 6.

Elektr. Anlagen
Licht- und Kraft-
Sonnerie-Telephon-
jeder Art Türöffner und Feuermelder
Reichhaltiges Leuchter-Lager
Glüh-Lampen Motoren
Spar- jed. Spannung Dynamos
Bogen- u. Lichtstärke Accumulatoren
Ventilatoren
Aufzüge
Koch-Heizapparate

A. Bröck, Optiker, Schifflande 24, Zürich

empfiehlt das Beste in

photogr. Apparaten

für Touristen und Amateure von Fr. 5.50
bis Fr. 600.—, sowie

sämtliche Bedarfsartikel

zu coulanten Preisen. Illustrierte Preisliste
gratis und franko. Ferner ein opt. Lager:
Feldstecher (Goerz, Zeiss etc.), Opern-
gläser, Fernrohre, Brillen, Pince-nez,
Lorgnetten, Kompass, Reisszeuge,
Loupen etc. — Reparaturen möglichst
prompt und billig. Telefon 893.

