

Zeitschrift: Schweizerische Bauzeitung
Herausgeber: Verlags-AG der akademischen technischen Vereine
Band: 51/52 (1908)
Heft: 26

Werbung

Nutzungsbedingungen

Die ETH-Bibliothek ist die Anbieterin der digitalisierten Zeitschriften. Sie besitzt keine Urheberrechte an den Zeitschriften und ist nicht verantwortlich für deren Inhalte. Die Rechte liegen in der Regel bei den Herausgebern beziehungsweise den externen Rechteinhabern. [Siehe Rechtliche Hinweise.](#)

Conditions d'utilisation

L'ETH Library est le fournisseur des revues numérisées. Elle ne détient aucun droit d'auteur sur les revues et n'est pas responsable de leur contenu. En règle générale, les droits sont détenus par les éditeurs ou les détenteurs de droits externes. [Voir Informations légales.](#)

Terms of use

The ETH Library is the provider of the digitised journals. It does not own any copyrights to the journals and is not responsible for their content. The rights usually lie with the publishers or the external rights holders. [See Legal notice.](#)

Download PDF: 30.01.2025

ETH-Bibliothek Zürich, E-Periodica, <https://www.e-periodica.ch>

BENN KUPPLUNG

Patentiert in allen Industriestaaten
und überall als die **beste** und **zuverlässigste** Reibungskupplung anerkannt

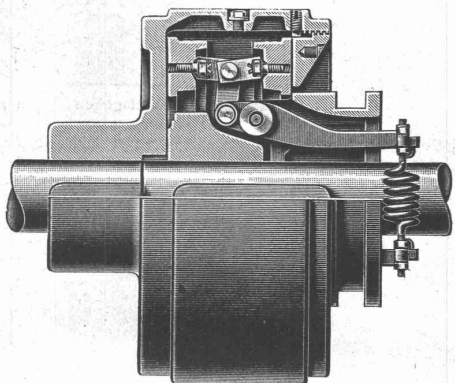

Reibungsflächen Eisen auf Eisen
Keine Holzbacken
Reibungsflächen laufen in Oel
Vollständig geschlossen
Reibungsflächen scheibenförmig
Keine vorstehenden Teile

Zum Ein- oder Ausrücken bei jeder Kraft und Geschwindigkeit während des Betriebes.

TRANSMISSIONEN

KOMPLETTE ANLAGEN FÜR ALLE INDUSTRIEZWEIGE.

SELLERSLAGER mit RINGSCHMIERUNG, mit herausnehmbarer unterer Laufscheibe, Patent, als Stehlager, Hängelager, Wand- und Säulen-Konsollager.
FESTE STEHLAGER mit herausnehmbaren Weissmetall- oder Bronzeschalen für Massiv- und Hohlwellen

GESELLSCHAFT der L. von ROLL^{SCHEN} EISENWERKE.

EISENWERK CLUS.

A.-G. Alb. Buss & Co., Basel

Gesellschaft für Eisenkonstruktionen, Wasser- und Eisenbahnbau.

Abteilung: Brückenbau, Kesselschmiede, Mechan. Schlosserei.
~~~~~ Werkstätten in Basel, Pratteln und Mailand. ~~~~~

Brücken — Stege — Krananlagen — Hochbaukonstruktionen — Leitungsmaste,  
~~~~~ Stauwehr-, Schleusen- und Rechenanlagen. ~~~~~

Unterbau für schwimmende Badanstalten — Reservoirs — Verdampfungsanlagen
~~~~~ Vorwärmer und Reiniger eigenen Systems mit grösstem Nutzeffekt. ~~~~~

Oberlichte, eiserne Fenster und Tore, Rollwagengarnituren, Pressartikel etc.



Reparaturen.

~~~~~ Kostenberechnungen und Projekte ~~~~~

Reparaturen.



Heinrich Brändli, Horgen
Asphaltgeschäft

übernimmt:

Asphalt-Arbeiten, Asphalt-Isolierungen,
zweckentsprechend für Hoch- und Tiefbauten in nur
bewährter fachgerechter Ausführung und gewissenhafter
Bedienung mit Garantie. ☑ Referenzen zu Diensten.
Telegr.: Heinrich Brändli, Horgen. Telephon.

PATENT-BUREAU
Wilh. Reinhard, Zürich I.

Bahnhofstr. 51 Telephon 7083

Patent-Marken- u. Musterschutz
Patent-Recherchen

Reelle Bedienung, Betes Referenzen.

Erfindungs-Patente
Marken-Muster-
& Modell-Schutz im In- u. Ausland
vormalig
H. KIRCHHOFER
Bourry-Séquin & Co. ZÜRICH
1880.
Gegründet.

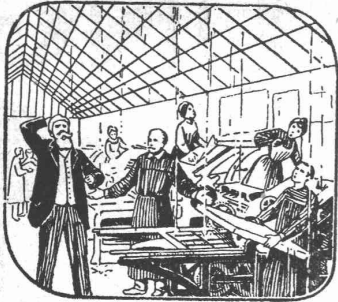

Immer Schaden durch das eingekittete Glasdach!

Kittlose  Patent No. 37200.
Glasdächer

Shedfenster Shedrinnen
..... System G. Zimmermann

Generalvertreter für die Schweiz:
M. ERNST, THALACKER 21, ZÜRICH I.
Telephon 6996.

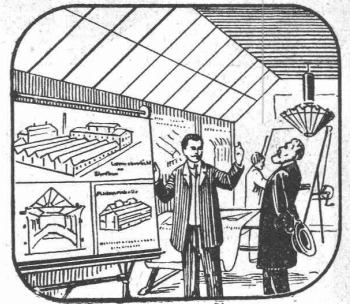

Dauernd geschützt gegen Regen und Schwitzwasser!

Thonwerk Biebrich A.-G.

Chamottefabrik

Biebrich am Rhein.

Hochfeuerfeste u. säurebeständige Produkte.

Normal- und Façonsteine aller Art, Chamottemörtel, Retorten, Muffeln etc. Bau kompletter Ofenanlagen.
Beste Referenzen und Zeugnisse aus der Schweiz.

G. BÄSCHLIN-FIERZ

NACHFOLGER von O. v. TOBEL

BAU-GESCHÄFT
ZÜRICH III

AUSTRASSE 15

TELEPHON 3442

SORGFÄLTIGE AUSFÜHRUNG VON
NEUBAUTEN, UMBAUTEN, FABRIKBAUTEN,
REPARATUREN

EXAKTE UND KUNSTGERECHTE
STEINHAUERARBEITEN

Gesucht

von grosser schweiz. Maschinen-Fabrik tüchtigen, zuverlässigen

Bautechniker für Ziegeleianlagen

mit italienischen oder französischen Sprachkenntnissen. Bewerber mit Absolvierung des Technikums bevorzugt.

Anmeldungen mit Bekanntgabe der bisherigen Tätigkeit, der Gehaltsansprüche und der eventuellen Eintrittszeit, unter Beilage von Zeugnisabschriften und Photographie unter Chiffre Z.A.6526 an die Ann.-Exp.

Rudolf Mosse, Zürich.

**Fugenloser
Kunstholz-Bodenbelag.**

Dauerhaft wie Eichenholz.

Guss auf jede solide Unterlage, nach eigenem System selbst auf ölige Holzböden.

CH. H. PFISTER & Co., BASEL VII.

Wichtig für alle Betriebe mit **Wasserkraft.**

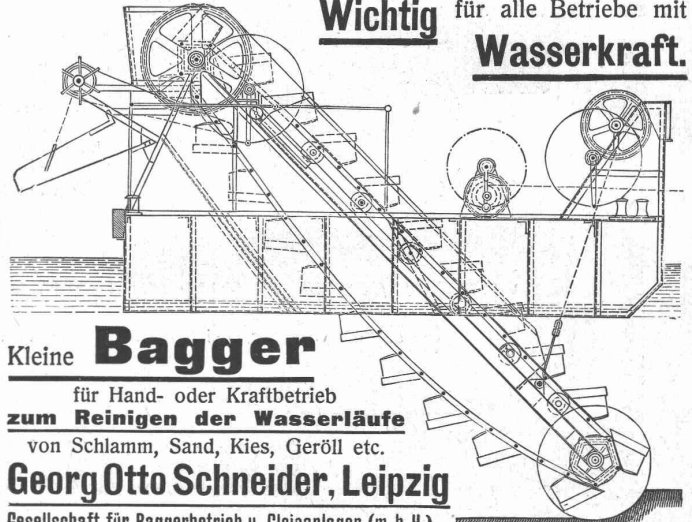

Kleine **Bagger**

für Hand- oder Kraftbetrieb
zum Reinigen der Wasserläufe
von Schlamm, Sand, Kies, Geröll etc.

Georg Otto Schneider, Leipzig

Gesellschaft für Baggerbetrieb u. Gleisanlagen (m. b. H.)

**GASMOTOREN-FABRIK
„DEUTZ“ A.-G.
ZÜRICH.**

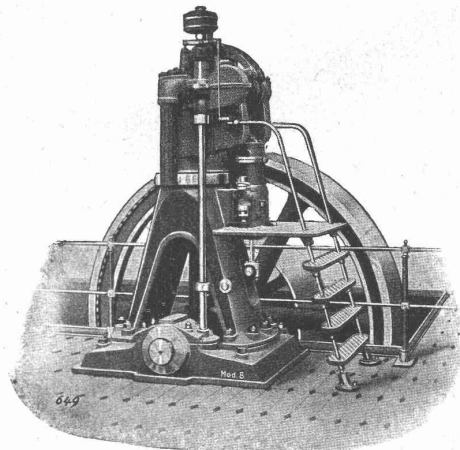

Deutzer Rohölmotoren
für Betrieb mit den billigsten Rohölsorten.

Deutzer Motoren
für Sauggas, Leuchtgas, Benzin, Petrol etc.

Oehler & Co., Aarau

Maschinenfabrik, Eisen- und Stahlgiessereien

empfehlen sich zur Lieferung

kompletter Transportanlagen für Ziegeleien, Zement- und Zementwarenfabriken etc., wie **Ele-
vatoren, Transportschnecken, Förderrinnen, Transportbänder, Aufzüge** mit mech.
Antrieb, ferner **Kollergänge, Rohrmühlen, Hängebahnen** und **Luftseilbahnen** verschie-
dener Systeme. **Brecherplatten, Panzerplatten, Stahlguss** etc. **Schmalspurbahn-
geleise** und **-Wagen, Drehscheiben** und einzelne Achsensätze etc.

Düsseldorfer Röhrenindustrie Düsseldorf- Oberbilk

empfiehlt

schmiedeeiserne Röhren bis 1200 mm Durchmesser,
gerade und gebogen,  

für Dampf-Leitungen, Wasser-Leitungen, Turbinen-Leitungen, hydraulische Anlagen,
Kondensations-Anlagen etc. mit allen erforderlichen Verbindungen u. Formstücken.

Vertreter für die Schweiz: **G. A. Bourgeois-Richter, Ing., Zürich II, Breitingenstr. 5.**

Berliner Werkzeugmaschinen - Fabrik

vorm. L. Sentker

Berlin N. 65

Werkzeugmaschinen

und

**Spezialmaschinen für
Metallbearbeitung**

bis zu den grössten Abmessungen.



Horizontale
Bohr- und Fraismaschine.

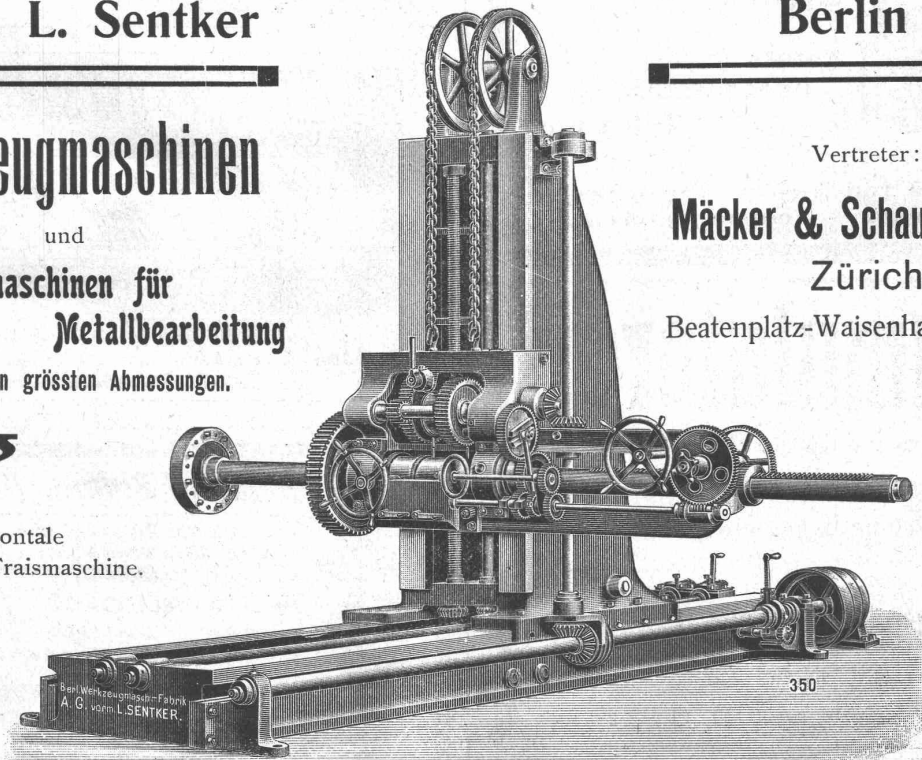

Vertreter:

Mäcker & Schaufelberger
Zürich

Beatenplatz-Waisenhausgasse 10

Berl. Werkzeugmaschinen-Fabrik
A. G. vorm. L. SENTKER.

350

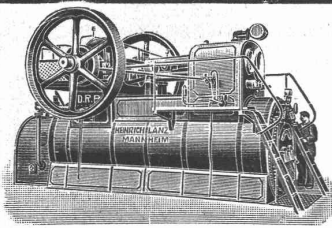

Heinrich Lanz :: Mannheim

Patent-Heissdampf-Lokomobilen mit Ventilsteuerung „System Lentz“ sind anerkannt die einfachsten und wirtschaftlichsten Lokomobilen der Gegenwart.

Verkaufsbureau für die Schweiz: Zürich, Auf der Mauer Nr. 13.

Gewerkschaft Grillo, Funke & Co.

Gelsenkirchen-Schalke

Siemens-Martin-Stahlwerk, Blechwalzwerk, Wellrohrwalzwerk, Wassergas-Schweisswerk

liefert als Spezialitäten:

mit Wassergas aus eigenem S.-M. Flusseisen

geschweisste Rohre

von 450 mm Durchmesser bis zu den grössten Weiten und in Wandstärken bis zu 40 mm für Dampf-, Wind-, Gas-, Wasser-, Kanalisation-, Dücker- und Turbinen-Leitungen.

Tel.-Adr.: Blechwalzwerk Gelsenkirchen. Kostenanschläge bereitwilligst. ——— 1600 Arbeiter. ———



C. WÜST & CO

SEEBACH - ZÜRICH

liefern erstklassige

Elektr. Aufzüge

für

**Hotels
Geschäftshäuser
Villen etc.**

Hunderte von Ausführungen innert wenigen Jahren. — Feinste Referenzen.

Accumulatoren

für alle Zweige der Industrie:

für Zentralen, Fabriken, Private, Laboratorien, Automobile, Schiffe, Waggonbeleuchtung usw.

liefert

Accumulatoren-Fabrik Oerlikon

in OERLIKON bei Zürich.

Bureau für die Westschweiz: LAUSANNE, Chemin Vinet 29.

Rudolf Mosse, Zürich alleinige Inseraten - Annahme für die Schweizer. Bauzeitung.



Aktien-Gesellschaft „Union“ in Biel

FABRIK IN METT.

I. Schweizerische Fabrik für elektrisch geschweisste Ketten

⊕ Patent Nr. 27199.

Ketten aller Art

für industrielle und landwirtschaftliche Zwecke.

Grösste Leistungsfähigkeit. Ketten von höchster Tragkraft.



LINOLEUM

AUF **LINOLITH** VERLEGT
DER BESTE FUSSBODEN.

BETON

LINOLITH-GESELLSCHAFT
PROSPECT ZÜRICH I GRATIS



Edmund Simon, Dresden A4

Die besten Rostschutzfarben der Gegenwart sind die wissenschaftlich begründeten und langjährig bewährten

Durabo-Oelfarben

Marke „G“-Grund-, Marke „D“-Deckanstrich. Für Haltbarkeit übernehme volle Garantie.

Durabo - Glanzfarben

für Molkereien, Bade- und Accumulatoren-Räume, Optische Signale, etc. etc. etc.

Generalvertreter: Ed. Wüthrich & Co., Herzogenbuchsee

Stationäre Entstaubungs- und Reinigungsanlagen

für Hotels, Pensionen, Spitäler, Fabriken, Bahnhöfe
Kasernen, Schulhäuser, Miethäuser und Villen

bauen und installieren

Bally & Oelhafen, Oerlikon-Zürich

Maschinenfabrik.

Distrikts-Vertreter gesucht.

Marken — Muster
Erfindungs-Patente
durch J. Aumund, Ingenieur,
ZÜRICH, Sonnegst. 74
— Telefon Nr. 2967. —



Aquabar macht

Tonwaren
Zement-Putz
Zement-Beton

vollständig wasserdicht.

Verlangt Gebrauchsanweisung.

AQUABAR G. m. b. H., Berlin N. 20, Prinzen-Allee 27.



Transportable, elektrische Staubsaugapparate

„GNOM“

Stationäre

Entstaubungsanlagen

mit Trockenfilter oder Staubabschwem-
mung für Etagen und ganze Häuser.

Kostenanschläge auf Verlangen.

F. & C. Ziegler
— Schaffhausen. —

Vereinigte Xylolith- u. Kohlensäurewerke A. G.

WILDEGG.

⊕ Patent Nr. 9080.

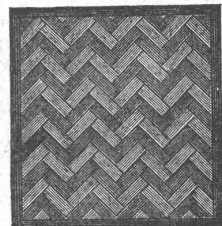
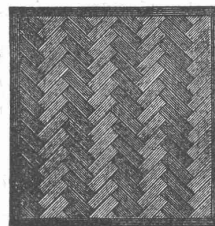

**Auf Blindboden aufgeschraubt;
auf Zementbeton in Mörtel verlegt.**

Nach allen Dessins in viereck, rechteck, achteck
und in 3 Farben, Parkett ähnliche Form.

Xylolith feuersicher, warm. Steinholz schalldämpfend, solid.

Muster, Prospekte, Album und Atteste gratis und franko.

Einzig in der Schweiz bis jetzt ca. 200 000 m²
Böden und ca. 10000 Treppenstufen gelegt.

Zentrifugalpumpen

mit Riemenscheibe in spezieller Bauart für Bauetriebe
bis 250 mm Rohrweite stets fertig auf Lager.

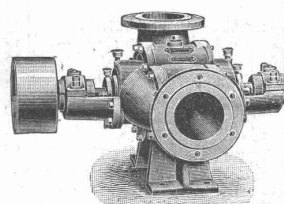

Menck & Hambrock
G. m. b. H.

Altona-Hamburg 32.

Moderne Hebezeuge.

Flaschenzüge — Kranen — Laufkatzen —
Winden ganz in Stahl und Holz mit Eisen — Kabel-
winden — Automobilheber etc.
Ausführliche Preislisten bitten zu verlangen.

Hans Schwarz & Co., Zürich

Industriequartier, Konradstr. 62.

Gut assortiertes Lager.

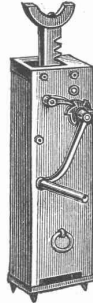
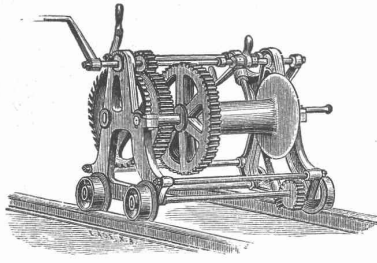

Deutsch-Oesterreichische Mannesmannröhren-Werke Düsseldorf

liefern:

Düsseldorf 1902:

Goldene Staats-Medaille.

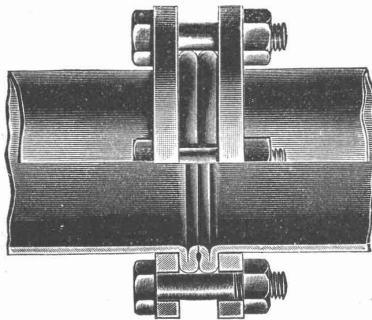

Düsseldorf 1902:
Goldene Ausstellungs-Medaille.

Rohrleitungen für Hochdruck

aus nahtlosem Mannesmann-Stahlrohr
mit patent. Doppelbördel-Flansch-Verbindung
und anderen Verbindungsarten.

Grosse Längen. — Höchste Betriebssicherheit.

Vertreter: Alf. Diener & Cie., Zürich.

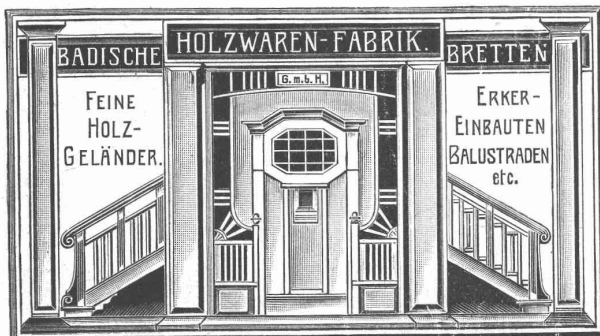

Hammerschmiede Wilhelm Bachmann, Gais (Kanton Appenzell)

liefert

rohe Schmiedestücke aller Art

in Eisen oder Stahl nach Modellen oder Zeichnungen in sauberer und
exakter Ausführung für alle Verwendungszwecke.

Herstellung von Massenartikeln.

Tiefbohrungen Rohrbrunnen

nach unserem jahrzehntelang bewährten System.

Volle Erschliessung
wasserführender Erd-
schichten, daher
gr. Ergiebigkeit.

Ueber 4000 Brunnen
hergestellt.
Leistungen bis
120 Sekunden-Liter
für Wasserwerke,
Industrien, Brauereien
etc. etc.

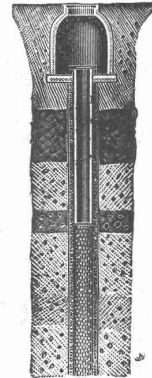

U. v. a. hergestellt für:
Basel, Bellinzona,
Gossau, Hausen,
Kölliken, Knutwil,
Luzern,
Rothenthurm,
Waldstatt, Wangen,
Winterthur, Worben
Zurzach, Zürich
etc. etc.

Projekte, Kostenan-
schläge auf Wunsch.

Bopp & Reuther
Mannheim-Waldhof
Maschinenfabrik.

Basel, Spalenvorstadt 3,
Ingenieur F. Hetzel.

CARL MÜLLER
ZÜRICH
Patent-Bureau
PRIMA
REFERENZEN

Bei Bestellungen, Korrespondenzen
etc. an die inserierenden Firmen,
ersuchen wir, sich stets auf die
Schweizer. Bauzeitung
als Quelle beziehen zu wollen.

Wasser-Reinigung

Filterpressen
Armaturen
Pumpen

A. L. G. Dehne, Maschinen-Fabrik, Halle a. S.

Schweiz. Eternitwerke A.G. in Niederurnen.

Filialbureau in **Zürich II, Rietlerstrasse 48.**

Direktion: A. Steinbrunner, Niederurnen.

Auszeichnungen:

Weltausstellung Lüttich 1905: Goldene Medaille und Ehren-Diplom.
Ausstellung Frauenfeld 1903: Silberne Medaille.
Ausstellung Bülach 1907: Diplom I. Klasse.

Wir empfehlen:

Asbestcement-Schiefer

(Eingetragene Schweiz. Schutzmarke: **Durabilit**)

für sturm- und feuersichere Bedachungen, für Fassadenverkleidungen,
für innere, feuersichere Wand- und Deckenverkleidungen, für Isolations-
material in der Elektrotechnik, für feuersicheres Bureauomöbiliar.

Fast unbegrenzte Verwendbarkeit als feuerfestes Holz.

Prospekte u. Muster bei Angabe des Verwendungszweckes gratis u. franko.

Schweiz. Eternitwerke A.-G.

HANF- & DRAHTSEILEREI
D. DENZLER
 Sonnen-qual 12 ZÜRICH Schweizer-Strasse 4

Fabrikation und Lager
 in allen

Seilerwaren.
HANF-DRAHT-SEILE
 für alle Zwecke.

Bindseile — Schlingen
Gerüst-Stricke
 Maurerschnüre, Senkelschnüre
 Draht-Bürsten
 Wagenfett, Seifett etc. etc.
 Verlangen Sie Preisliste!

Patent-Ausbeutung.

Für die Ausbeutung des schweiz. Patentes Nr. 32446 auf: Tube d'étonant à enveloppe métallique rempli d'un hydrocarbure fortement nitré, wird ein Fabrikant bezw. Interessent gesucht. Das Patent wird verkauft, in Lizenz gegeben, oder es werden anderweitige Vereinbarungen für die Fabrikation eingegangen. Die Erfindung wird beim Lötschberg-Tunnel mit grossem Erfolg verwendet.

Anfragen sind zu richten an die Patentanwaltsfirma **H. Kirchhofer**, vorm. Bourry-Séquin & Co., 29, Schützengasse, Zürich I.

Wellblech - Konstruktionen,



Wellblech-Walzwerk.

Suter-Strehler & Co., Zürich

OFENFABRIK-SURSEE
 IN SURSEE
GRÖSSTE OFENFABRIK DER SCHWEIZ
 Illust. Prospekte gratis.

Gesucht

zu sofortigem Eintritt:
 Jüngerer, künstlerisch und praktisch erfahrener

Architekt

(erste Kraft) in ein Architektur-Bureau in **Zürich**. Offerten mit Zeugnisabschriften, Angabe der Gehaltsansprüche u. Beilage von Handskizzen unt. Z. H. 7283 befördert die Annoncen-Expedition

Rudolf Mosse, Zürich.

J. Nörr, Zürich
 2 Seidengasse 2

Vorteilhafteste □□
 □□□ Bezugsquelle
 für alle imprägnierten
Reise- und □
Touren-Kleider
 Loden und engl. Stoffe

F. GAUGER
ZÜRICH

ZUSAMENSCHIEBBARE
GITTER
 SYSTEM BOSTWICK

Uni Linoleum
 Bedruckte **Linoleum**
 Granit-**Linoleum**
 Inlaid-**Linoleum**
 Kork-**Linoleum**

empfehlen in den fabrizierten Stärken zu billigsten Preisen per □m, fertig verlegt von geschulten Fachleuten,

Grands magasins

Jelmoli S. A.
Zürich.

A. Jucker, Nachfolger von
Jucker-Wegmann
 Papierhandlung zum Hecht
 Schiffhände No. 22, Zürich

Grosses Lager von Pauspapieren, Pausleinen und Zeichenpapier, Rollen u. Bogen in nur vorzüglichen Qualitäten.

Holzzementpapier, Dachpappen
 Bodenbelag- und Teppich-
 Unterlag-Papiera.

Zu sofortigem Eintritt nach Luzern gesucht
Bautechniker,
 tücht. Statiker, flotter Werkzeichner.
 Jüngerer
Architektur-Zeichner,
 hauptsächlich für Innenbau, geschickter Darsteller. Gefl. Bewerbungen m. Skizzen (Briefform), Zeugnissen u. Gehaltsanspruch. bef. unt. Z. P. 7290
Rudolf Mosse, Zürich.

Wir erwirken
 verwerten
 finanzieren
Erfindungs-Patente
 Patentbank - Zürich
 Metropol

Wilh. Baumann
Rolladenfabrik

Horgen (Schweiz).

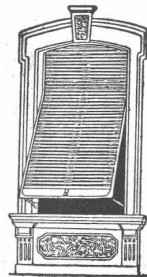

Holzrolladen
aller Systeme.

Rolljalousien,
automatisch.

Roll-
Schutzwände
verschiedener
Modelle.

Verlangen Sie Prospekte.

Emil Steiner

Mech. Werkstätte und
 Maschinenhandlung
Wiedikon-Zürich
 empfiehlt sich zur Lieferung
 von neuen und gebrauchten

Werkzeugmaschinen aller
 Art,
 Drehbänke, Bohrmaschinen,
 Hobelmaschinen, Feldschmieden etc.

Transmissionen
 in allen Systemen u. Dimen-
 sionen. Stets grosses Lager
 in gebrauchten und neuen
 Wellen, Riemenscheiben, Häng- u. Stehlager
 zu billigen Preisen.

PATENTE
 Chemie
De Forpper & Hug
 BASEL - Filiale Zürich
 MARKEN
 MUSTER
 in allen Staaten

Zürich, Feldstrasse 52.
 Basel, Steinhilfstrasse 10.

Fensterfabrik
und Glaserei

J. G. KIEFER

Werkstätte und Bureau:
Seefeldstrasse 153

Zürich V
la. Referenzen.

Alleiniger Inhaber des
 Schweiz. Patentes Nr. 27008
 für moderne

Oberlichtscheren,
 sowie
 Schweizer. Patent Nr. 39695
 für wasser- und winddichten
Wetterschenkelverschluss.

Zu verkaufen
 eine gut erhaltene
Drehscheibe
 (für Normalbahngeleise)
 Durchmesser 5 Meter, zu ausser-
 ordentlich günstigem Preis. Aus-
 kunft erteilen:
Adolf Grunauer & Cie.
 Basel.

Acetylgasapparat,

Amberger Fabrikat, gut erhalten,
 wegen Einrichtung elektrischer Be-
 leuchtung, billig

zu verkaufen.
Locarno-Monti. Chr. Bering.

Patent-Ausbeutung.

Für die Ausbeutung des schweiz. Patentes Nr. 25482 auf: Echangeur de température qui peut offrir une puissance très considérable sous un faible volume, wird ein Fabrikant bezw. Interessent gesucht. Das Patent wird verkauft, in Lizenz gegeben, oder es werden anderweitige Vereinbarungen für die Fabrikation eingegangen.

Anfragen sind zu richten an die Patentanwaltsfirma

H. Kirchhofer,
 vormals Bourry-Séquin & Co.,
Zürich I,
 29 Schützengasse 29.

Bau- u. Zementgeschäft.

Infolge Krankheit des Besitzers ist in grosser industriereicher Ortschaft des oberen Thurgaus ein mit bestem Erfolg betriebenes Bau- und Zementgeschäft mit äusserst reichhaltigem Bauinventar sofort **billig** zu verkaufen. Günstigste Gelegenheit für tüchtigen Mann der Baubranche, sich vorteilhaft zu etablieren. Kaufpreis Fr. 30000. Coulaute Bedingungen. Auskunft erteilt

A. Wehrli
Amriswil.

Patent-Ausbeutung.

Für die Ausbeutung des schweiz. Patentes Nr. 25798 auf: Installation pour le chauffage des chaudières à vapeur et autres, ayant pour but d'éliminer les principales causes de pertes en calories, wird ein Fabrikant bezw. Interessent gesucht. Das Patent wird verkauft, in Lizenz gegeben, oder es werden anderweitige Vereinbarungen für die Fabrikation eingegangen.

Anfragen sind zu richten an die Patentanwaltsfirma

H. Kirchhofer,
 vormals Bourry-Séquin & Co.,
Zürich I,
 29 Schützengasse 29.

Die Stelle eines

Elektro-Ingenieurs

für die Berechnung von Starkstrom-Dynamos für Turbinen, Wechselstrom- und Gleichstrom-Dynamos ist auf dem Bau-Bureau eines bedeutenden französischen Elektrizitätswerkes in Paris neu zu besetzen. Bewerber müssen französisch sprechen können. Gefl. Offerten unter Chiff. Z. M. 6662 an die Annoncen-Expedit.

Rudolf Mosse, Zürich.

Bei einer grossen deutschen Firma für den Beton- u. Eisenbetonbau ist die Stelle eines

**technischen
Bureauchefs**

neu zu besetzen. Ingenieure mit voller Hochschulbildung, die vorzügliche Kenntnisse der Statik mit allgemeiner Bauerschaft u. spezieller Kenntnis des Eisenbetons verbinden, wollen ihre Meldungen mit Gehaltsansprüchen und Angabe der bisherigen Tätigkeit einbringen unter Chiffre Z. W. 6982 an die Annoncen-Expedition

Rudolf Mosse, Zürich.

Bauführer.

Für grossen Neubau (zum Teil armerter Beton), energischer, tüchtiger Bauführer gesucht. Eintritt möglichst bald. Offerten mit Gehaltsansprüchen und Ausweis über bisherige Tätigkeit unter Chiffre Z. P. 7240 an die Annonc.-Expedit.

Rudolf Mosse, Zürich.

Tüchtiger

Architekt

oder

Bautechniker

zu sofortigem Eintritt gesucht.

Offerten und Gehaltsansprüche sind zu richten an

Gebr. Pfister, Architekten,
ZürichMech. Bau- und Möbelschreinerei
sucht tüchtigen**Zeichner**

womöglich gelernter Schreiner mit bester Fachschulbildung. Eintritt 1. Juli ev. später. Gefl. Offerten mit Zeugnissen über bisherige Tätigkeit und Gehaltsansprüchen sub Chiffre Z. S. 7243 an die Annoncen-Expedition

Rudolf Mosse, Zürich.

**Dessinateur-
Architecte,**

âgé de 25, cherche emploi. Ecrire sous B. H. poste restante Fribourg.

Gesucht
per sofort tüchtiger**Topograph,**

flotter Zeichner. Offert. unt. Chiff. Za. G. 1236 an die Annoncen-Expedit.

Rudolf Mosse, St. Gallen.

Gesucht
energischer Architekt

oder

Bautechniker

zur Besorgung von deutscher und französischer Korrespondenz und zur Ausführung von Reisen in der Baubranche. Dauernde Stelle. Eintritt sofort. Offerten mit Angabe der Gehaltsansprüche unter Chiffre A. B. 8206 an die Annoncen-Expedition

Rudolf Mosse, Zürich.

Energischer, der deutschen und italienischen Sprache mächtiger

Bruchleiter

für gross. Granitsteinbetrieb Badens sof. ges. Gute Praxis Bedingung. Offerten mit Zeugnis-Abschr. und Angabe d. Geh.-Anspr. unt. D. 4222 Q. an Haasenstein & Vogler, Basel.

Reisender,

Kaufmann, Mitte 30er, wünscht den Vertrieb von lohnendem Artikel der Baubranche. Schweiz oder Ausland. Gute Präsentation. Offerten unter Chiffre Z. T. 7019 an die Annoncen-Expedition

Rudolf Mosse, Zürich.

Buchhalter,

im Baufach erfahren und der amerikanischen Buchhaltung mächtig, sucht, gestützt auf prima Zeugnisse und Referenzen, sofort Stelle bei selbständigem Arbeiten, auf dem Lande bevorzugt. Gehaltsanspruch bescheiden. Gefl. Offerten unter Chiffre Z. Z. 6750 an die Ann.-Exp.

Rudolf Mosse, Zürich.

Baufach.

Ein in allen einschlägigen Arbeiten, wie Buchhaltung, Korrespondenz, Zahltagwesen, Vorausmassen u. Kostenvorschlägen, Preisangaben, Ausmessen und Bauabrechnungen aller Art durchaus selbständiger, auch in Bauführung und Planarbeiten praktisch erfahrener, jüngerer Mann sucht per sofort Stelle.

Gefl. Offerten unter Chiffre Z. K. 7060 an die Ann.-Exp.

Rudolf Mosse, Zürich.

Höchst lehrreiches Werk:
Die Architektur des Altertums
auf historischer und ästhetischer Grundlage.

Von Professor Dr. Adamy.

Bd. I. Die Architektur als Kunst.
» II. Architektur des orient. Altertums.

» III. Architektur der Hellenen.
» IV. Architektur der Römer.

4 Bände, hochelegant ausgestattet, mit zahlreich. Illustr. statt früher 34,80 Mk. nur 13,50 Mk. portofrei unter Nachnahme.

Oswin Loss, Borna-Leipzig.

Dessinateur-Architecte, agé de 25 ans, bien au courant de la pratique, cherche emploi. Ecrire sous Chiffre B. H. poste restante Fribourg.

Junger, tüchtiger

Zimmermann und Zeichner, mit guter Schulbildung und Zeugnissen, sucht Stelle auf Architektur- oder Baubureau gegen kleinen Anfangsgehalt. Offerten unter Chiff. Z. Q. 6766 an die Annoncen-Expedit.

Rudolf Mosse, Zürich.

Bautechniker im 20. Jahre, mit abgeschlossener Baugewerkschulbildung, sowie guter Praxis, sucht passenden Posten in Baugeschäft oder Baubureau.

Briefe unter Chiffre Z. J. 6759 an die Annoncen-Expedition

Rudolf Mosse, Zürich.

Architecte, Etudiant de l'école polytechnique, ayant fait 3 ans de pratique, cherche place pour les vacances d'été (août) chez un architecte de la Suisse romande. Bonnes références. Offres sous chiffre Z. V. 7121 à l'Agence de Publicité

Rodolphe Mosse, Zurich.

Zeichner sucht Stelle bei Eisenbahnbau oder sonst in techn. Bureau. Gefl. Offerten unter Chiffre Z. X. 7148 befördert die Annoncen-Expedition

Rudolf Mosse, Zürich.

Hochbautechniker, Elsässer, 19 Jahre alt, gelernter Steinhauer, 4 Semester Baugewerkschule, sucht auf 1. August Stellung in der Schweiz bei einem Unternehmer oder Architekt. Off. sub Chiff. Z. R. 7217 befördert die Annoncen-Expedition

Rudolf Mosse, Zürich.

Tüchtiger, energischer Bautechniker, Bauführer, 30jährig, Absolvent Techn. Winterthur, Maurer-, Zimmerer- u. Schreinerpraxis, selbständig auf Bureau und Bauplatz sucht seine Stelle gegen eine dauernde zu ändern. Evang. Geschäft bevorzugt. Prima Zeugnisse stehen zu Diensten. Gefl. Offerten unter Chiffre Z. Q. 7241 an die Annoncen-Expedition

Rudolf Mosse, Zürich.

Selbständiger, energischer, absolut zuverlässiger, sprachengewandter Bau-Ingenieur mit mehrjähriger Baupraxis im Eisenbahn-, Tunnel- und Wasserbau (Kraftanlagen) sucht verantwortl. Stellung.

Prima Referenzen. Gefl. Offerten unter Chiffre Z. G. 6657 befördert die Annoncen-Expedition

Rudolf Mosse, Zürich.

Ingenieur 26 Jahre, Absolvent der Zivilingenieur-schule des eidg. Polytechnikums und der Maschinenabteilg. des Technikums Winterthur; 2 Jahre Werkstatt- und 1/2 Jahr Bureaupraxis in Masch.-Fabrik, einige Geometerpraxis; mit flotten Zeugnissen, sucht Stelle. Offerten unter Chiffre Z. K. 7260 befördert die Annoncen-Expedition

Rudolf Mosse, Zürich.

Tüchtiger

Vertreter

für Metalle und Metall-Legierungen für die Schweiz gesucht. Ausführende Angebote unter G. K. 136 erbeten an die Annoncen-Expedition

Rudolf Mosse, Dresden.

Architekt,

26 Jahre alt, verheiratet, praktisch und theoretisch erfahren, vollkommen selbständig arbeitend, flotter Zeichner und Darsteller. Im Entwurf kunstgew. Arbeiten vertraut,

sucht Anstellung

in bevorzugte Stellung bei Architekten od. in Baugeschäft mit eigenem Architekturbureau; Lebensstellung mit event. späterer Beteiligung bevorzugt. Eintritt 15. Juli oder ev. später. Offerten sub Chiffre Z. U. 7095 befördert die Annonc.-Exp.

Rudolf Mosse, Zürich.

Dipl. Bautechniker

(Schweizer, zwei Sem. Hochschule), flotter Zeichner, guter Statiker und Konstrukteur mit mehrjähr. Praxis im

Eisenbetonbau sucht Aushilfsstelle vom 20. Juli bis Ende Oktober.

Offerten unter D. G. 8114 an Rudolf Mosse, Dresden.

Architekt

(Stuttgarter Hochschule), künstlerisch veranlagt, mit mehrjähr. Praxis im In- und Auslande, sucht per 1. Juli selbständige Stellung. Offerten unter Chiffre Z. O. 7264 an die Annoncen-Expedition

Rudolf Mosse, Zürich.

Bautechniker

Architekt, flotter Zeichner, mit sämtlichen Arbeiten im Bureau und auf der Baustelle vertraut, sucht sofort Stellung.

Gefl. Offert. unt. Chiffre O. 1150 an die Annoncen-Expedition

Rudolf Mosse, Zürich.

ARCHITECTE,

32 ans, disposant de 30000 fr. cherche emploi intéressé dans bonne maison d'entreprise ou affaire commerciale.

Adresser offres sous H. 1153 D. à l'agence Haasenstein & Vogler à Lausanne.

Zu verkaufen:

Ein guter Deutzer

Gasmotor,

1-pferd., samt Wasser-Reservoir und Röhren. Derselbe diente zur Erzeugung elektr. Lichtes.

M. Fahrner, St. Alban 40, Basel.