

**Zeitschrift:** Schweizerische Bauzeitung  
**Herausgeber:** Verlags-AG der akademischen technischen Vereine  
**Band:** 51/52 (1908)  
**Heft:** 1

## Werbung

### Nutzungsbedingungen

Die ETH-Bibliothek ist die Anbieterin der digitalisierten Zeitschriften. Sie besitzt keine Urheberrechte an den Zeitschriften und ist nicht verantwortlich für deren Inhalte. Die Rechte liegen in der Regel bei den Herausgebern beziehungsweise den externen Rechteinhabern. [Siehe Rechtliche Hinweise.](#)

### Conditions d'utilisation

L'ETH Library est le fournisseur des revues numérisées. Elle ne détient aucun droit d'auteur sur les revues et n'est pas responsable de leur contenu. En règle générale, les droits sont détenus par les éditeurs ou les détenteurs de droits externes. [Voir Informations légales.](#)

### Terms of use

The ETH Library is the provider of the digitised journals. It does not own any copyrights to the journals and is not responsible for their content. The rights usually lie with the publishers or the external rights holders. [See Legal notice.](#)

**Download PDF:** 30.01.2025

**ETH-Bibliothek Zürich, E-Periodica, <https://www.e-periodica.ch>**

# Wartmann, Vallette & Co., Brugg und Genf

**Brücken:**

Eisenbahn- u. Strassenbrücken.  
Ueber- und Unterführungen.

**Fabrikbau-Konstruktionen**

jeder Art, als Konstruktionen für Shed-, Sattel-, Holzzement-Dächer, Riegelwandfachwerk, Säulen u. Unterzüge, Oberlichter, Treppen, Wellblechbauten, Vordächer.

**Kranen:**

Laufkranen mit Stützen u. Bahn, Bockkranen, Aufzugstürme.

**Gasbehälter, Reservoirs**

genietete Röhren und eiserner Unterbau für schwimmende Badanstalten.

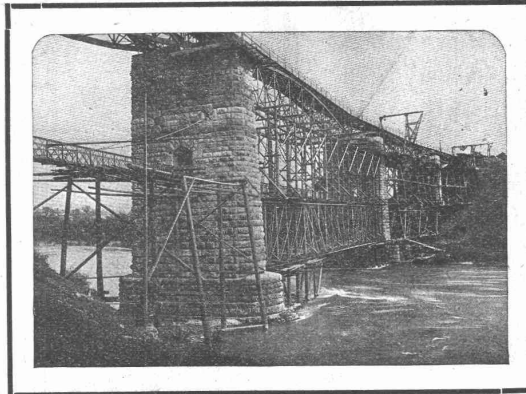

**Hotels u. Warenhäuser.**

Binder- und Säulenkonstruktionen über grosse Säle und für Umbauten.

**Gittermaste**

für elektr. Leitungen u. Bahnen, Bogenlampen, Seilbahnen.

**Stauwehr-Anlagen.**

**Schleusen.**  
**Aussichtstürme.**

Grosses Materiallager und daher möglichst schnelle Lieferung.

Auf Schienen jeden Systems anwendbar.

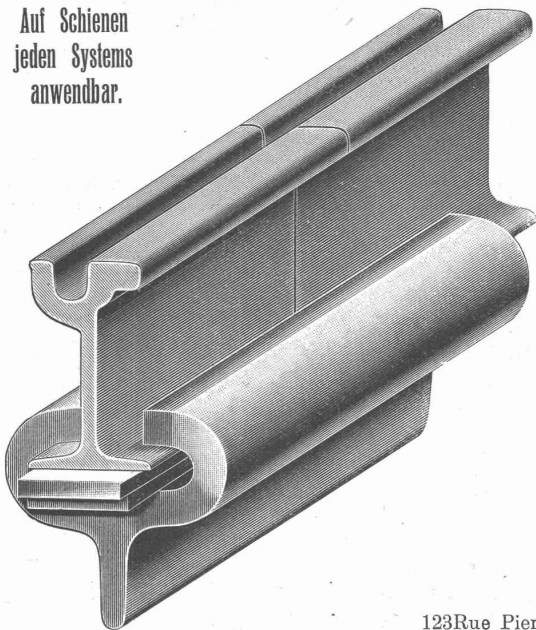

## Unverbiegbares Geleise

Verkeilung mit Hochdruck.

(A. Ambert's System)

Beseitigung der Laschen,  
Bolzen und elektrischen  
Kupfer-Verbindungen  
Festigkeit  
Sparsamer Unterhalt  
Sicherheit

Für jegliche Auskunft wende man sich an;

**Jules Bouteille & fils**

Schienen, Schwellen und Zubehören

123Rue Pierre Corneille à Lyon ou à Bellerive près Genève (Schweiz).

Mailand 1906: Grand Prix.

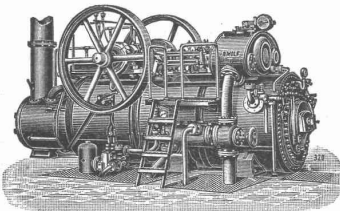

## R. WOLF Magdeburg-Buckau.

Vertreter: **W. Thiele, Zürich.**

Fahrbare u. feststehende Satteldampf- u. Patent-

## Heissdampf-Lokomobilen

bis zu 500 Pferdestärken.

**Wirtschaftlichste Wärme-Kraftmaschinen der Gegenwart.**

Einfache Bedienung. Unbedingte Zuverlässigkeit. Hoher Kraftüberschuss. Gleichmässiger, geräuschloser Gang.

Verwendung jeden Brennmaterials. Verwertung des Dampfes für Heiz- und Betriebszwecke.

**Zentrifugalpumpen** für grosse und kleine Förderhöhen.

Gesamterzeugung: 520 000 Pferdestärken

Prosp 137 freil.

Hochbau Tiefbau Technikum Reform-Lehrpr

Maschinenb. Elektrotech. Konstan am Bodensee

**F. GAUGER ZÜRICH**

EISEN CONSTRUCTIONEN

**WELLBLECHE**  
GERADE u. BOMBIERTE

GEGR. 1870



## Heinrich Brändli, Horgen

**Asphalt-, Dachpappen- u. Holzzement-Fabrik** liefert:

**Asphaltplatten**, combinirt mit Jute- und Filz-Einlagen, bekiest, besandet oder glatt, für wasserdichte Eindeckungen bei: Eisenbahnen, Strassen, Hoch- und Tiefbau-Arbeiten, mit Garantieübernahme. — Referenzen zu Diensten.

Telegramme: Heinrich Brändli, Horgen. ☘ Telephon.

**Wir** erwirken  
verwerten  
finanzieren  
**Erfindungs-Patente**  
Patentbank-Zürich  
Metropol

# CENTRALHEIZUNGEN

jeden Systems  
**Etagenheizungen**  
 Warmwasser-, Tröckne-, Badeeinrichtungen  
 sowie **Sanitäre Anlagen**  
 erstellt die Firma

**Hch. Berchtold's Erben**  
**Thalwil** bei Zürich  
 Gegründet 1859

**Vorzügliche Atteste und Referenzen.**

# Antinonin

sicheres Mittel gegen **Kausschwamm.**

• • • Farbenfabriken • • •  
 vorm. **Friedr. Bayer & Co., Elberfeld.**

**Generalvertreter für die Schweiz:**  
 Basel: **Paravicini & Cie.;**  
 Depôt: Zürich; **Ed. Meyer,** Ecke Lang- u. Bäckerstr. 98.  
 Prospekte und Gebrauchsanweisungen  
 stehen jederzeit gerne zu Diensten.

## Lichtpausanstalt Helvetia, Zürich I

Schiffe 51 — **Ryttel & Michaud** — Schiffe 51  
 Telephon 6027 **Spezialität:** Telephon 6027

## Trockenverfahren (Plandruck):

Kopien in tiefschwarzen, scharfen Linien, auf beliebigen Grundton und in jeder gewünschten Farbe auf Paus-, Zeichen- oder Tonpapier, **Karton** oder Leinwand in div. Stärken.

## Negrographie. Sepiaverfahren. Heliographie.

Musterzimmer. Vorzügliche Einrichtung. Elektrische Belichtung. Sorgfältige, prompte und billige Bedienung. Muster und Preisliste zu Diensten. Verlangen Sie den Besuch unseres Repräsentanten.

**Verkauf von Heliographie-, Paus- und Zeichenpapier.**  
 Billigste Bezugsquelle.

## Transportgeräte, Hebezeuge

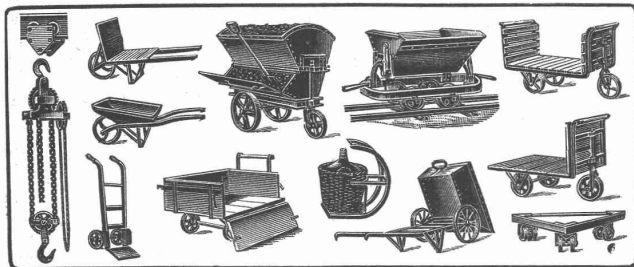

jeder Art und für jeden Industriezweig **liefert billigst**  
**H. Gorrodi-Hanhart, Zürich.** Man verlange Prospekte.



**ROMUL**  
 SAUGLUFT-(VACUUM) ENTSTAUBUNGS-ANLAGEN.  
 "SYSTEM SCHAUER"  
 D-REICH'S PATENTE  
 AUSLANDS PATENTE  
 Beste Saugkraft, einfacher gefahrloser Betrieb.  
 PROSPEKTE DURCH  
**RÖPNER u. MÜLLER STUTTGART**  
 TELEGRAMM-ADRESSE: ROMUL

Generalvertreter für die Schweiz:  
**FELIX BERAN**  
 Bautechnisches Bureau  
 ZÜRICH V,  
 Neptunstr. 86

## Krefelder Stahlwerk Akt.-Ges. Filiale Zürich

Kontor und Lager: Sihlquai Nr. 65. Telephon Nr. 7930  
 empfiehlt seine anerkannt guten

# Stahlqualitäten

für Handmeißel, Schrotmeißel, Steinbohrer auf weiches, mittleres und hartes Gesteh, rund und 8-kantig. 8-kantigen Stahl für Spitzseisen, Schweisstahl.

**Das Zürcher Lager ist mit allen gangbaren Dimensionen reichlich versehen.**

la. hochrote, reinfarbige, frostsichere

# Bieberschwänze

offeriert billigst die

**Thonwarenfabrik Laufen**  
 Berner Jura.



**Kamine, Oefen**  
 erstellen  
**Schoch & Bodmer**  
 Ofenfabrik  
 Holbeinstr. 22 Zürich V.

## Thonwerk Biebrich A.-G.

Chamottefabrik  
 Biebrich am Rhein.

## Hochfeuerfeste u. säurebeständige Produkte.

Normal- und Façonsteine aller Art, Chamottemörtel, Retorten, Muffeln etc. Bau kompletter Ofenanlagen.  
 Beste Referenzen und Zeugnisse aus der Schweiz.

**A. W. FABER'S "CASTELL"-Bleistift**

der beste der Gegenwart.

\*\*\*



16 fein abgestufte Härtegrade.  
 Feinste Spitze. Grösste Zartheit des Striches.  
 Geringste Abnützung, daher längste Dauer.

**A. W. FABER'S "CASTELL"-Kopierstift**Zu haben in den Schreib-  
und Zeichenwaren-Handlungen.

der beste der Gegenwart.

\*\*\*

Bleistiftfabrik A. W. FABER in Stein bei Nürnberg, gegründet 1761.

**Kittlose Shed-Fenster****Laternen - Oberlichte und andere Glasdächer**

absolut wasser- u. schneedicht; kein Abtropfen von Schwitzwasser

empfiehlt

**J. EBERSPÄCHER, ESSLINGEN a. N.**  
(Württemberg).

Ueber 500,000 qm bereits verlegt.

Prospekte und Zeichnungen, sowie genaue Kostenanschläge stehen zu Diensten. Auf Wunsch unentgeltliche Ingenieurberatung

Vertreter für die Schweiz: **Martin Keller, Zürich I.**

Telephon 5857.

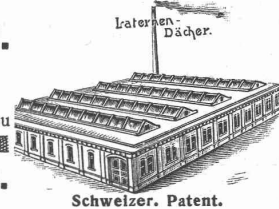
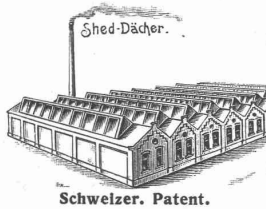
**Alfred Herbert (France) Ltd.**Hauptsitz in  
**Coventry (England)**Filiale für Frankreich und die Schweiz:  
**47, Boulevard de Magenta, Paris.****Drehbänke mit flachem Sechskant-Revolverkopf,**  
um aus dem vollen Stabe zu arbeiten.

Diese Drehbänke weisen ganz besondere Vorzüge auf, die wünschbar und oft unerlässlich sind, um in ökonomischer Weise Schraubenbolzen direkt aus dem vollen Stabe zu schneiden.  
 Die Bank wird in zwei Grössen gebaut. Nr. 2: 56 × 760 mm. Nr. 4: 88 × 1066 mm.

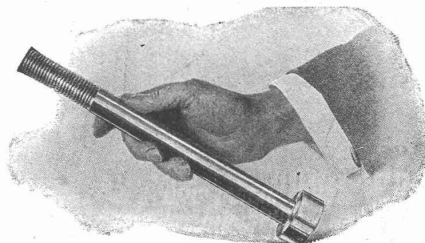
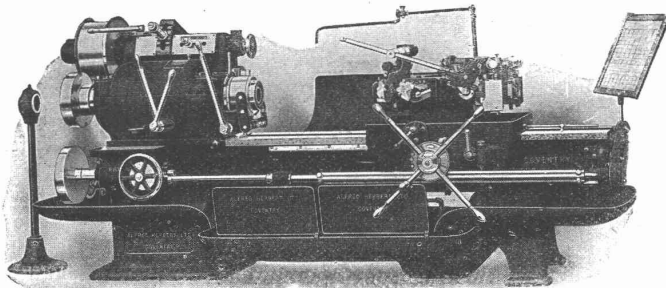

Schraubenbolzen von 22 mm Durchmesser, 65 mm Länge des Gewindes, 205 mm ganze Länge, aus dem vollen Stabe von 44 mm Durchmesser geschnitten und komplett fertig gemacht, inbegriffen das Richten und das Abfasen des Kopfes in 6 Minuten.

Legen Sie uns bitte Muster vor und wir werden Ihnen für die Arbeitszeit garantieren.

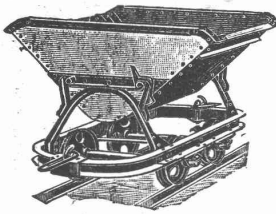

Man verlange Prospekt.

Reichhaltige Vorräte von

Schweizerische Akt.-Ges. für Feld- und Kleinbahnen-Bedarf  
**Orenstein & Koppel, Zürich I** Bahnhofstr. 51  
 (Mercatorium)

**Kippwagen** mit automatischer Mulden-Feststellung.  
 Eidgenöss. Patent Nr. 29260.

**Rollenlager**, enorme Kraft und Oelersparnis.

**Vermietung** von Rollbahnmaterial aller Art.

Schienen, Gleisen, Wagen, Lokomotiven und Ersatzteilen aller Art.

# Bau-Eisen

## Rundeisen für Eisenbeton.

Auch in grösseren Partien sofort lieferbar zu billigsten Tagespreisen. Ab Lager Herzogenbuchsee auch zugeschnitten und fassoniert.

Träger in Normalprofil und Spezialträger. ■ Rollbahnmaterial.

Ed. Wüthrich & Co., Herzogenbuchsee.

# Nahtlose Stahlrohre

in hervorragender Qualität für alle Zwecke  
 der Industrie.

Berliner Werkzeugmaschinen-Fabrik vormals L. Sentker, Berlin N.65.

Vertreter: Mäcker & Schaufelberger, Zürich, Beatenplatz-Waisenhausgasse 10.

# A. G. der Eisen- u. Stahlwerke vorm. Georg Fischer

in Schaffhausen, Schweiz.

## Fittings

Marke +GF+

über 4000 Modelle, jedes Stück kontrolliert, höchste Widerstandsfähigkeit gegen innern Druck.

## Weichguss

aus prima Rohmaterial, sorgfältig geformt, gut gegläht und sauber  
 : : : verputzt. : : :

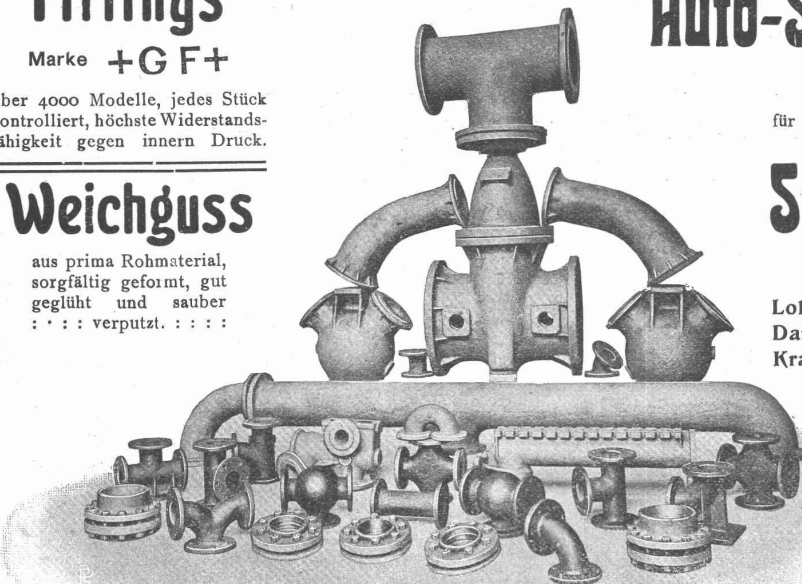

## Auto-Spezial-Stahlguss

+GF+

für Automobilbau und ähnliche Zwecke.

## Stahlguss - Stücke

für den Bau von:

Lokomotiven, Waggons, Dynamos, Motoren, Dampfmaschinen, Dampfturbinen, Kranen, Werkzeugmaschinen,

Turbinen, Pumpen, Brücken, Schiffen, Transmissionen, für hydraulische, pneumatische und Dampf-Anlagen, für die Ziegelei, die Zement- und die chemische Industrie, für Hammer- und Walzwerke, für Kesselschmieden etc. etc.

Unser Stahlguss ist leicht zu bearbeiten, zuverlässig und dabei sorgfältig geformt und gut verputzt, sein Härtegrad wird dem jeweiligen Verwendungszweck der Abgüsse angepasst.

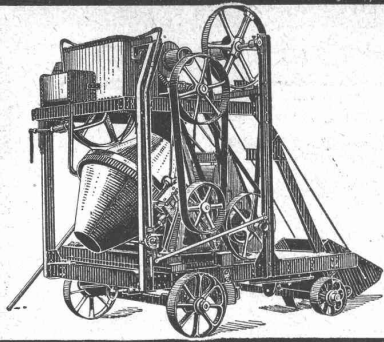

# Sensationelle Erfindung (Patent)!

Der neue amerikanische

## Beton - Mischapparat „Smith - Milwaukee“

übertrifft an Leistung u. Einfachheit der Konstruktion alles bisher in dieser Richtung Gebotene.

Allein-Fabrikanten für Deutschland und angrenzenden Ländern:

**DRAISWERKE G. m. b. H., Mannheim - Waldhof.**

Interessenten belieben sich an unsern Generalvertreter für die Schweiz:

**Fritz Marti, Aktiengesellschaft in Bern, zu wenden.**

### A. Bröck, Optiker, Schifflande 24, Zürich

empfiehlt das Beste in

#### photogr. Apparaten

für Touristen und Amateure von Fr. 5.50 bis Fr. 600.—, sowie

sämtliche Bedarfsartikel

zu coulantem Preisen. Illustrierte Preisliste gratis und franko. Ferner ein opt. Lager: Feldstecher (Goerz, Zeiss etc.), Operngläser, Fernrohre, Brillen, Pince-nez, Lorgnetten, Kompass, Reisszeuge, Loupen etc. — Reparaturen möglichst prompt und billig. *Telephon 893.*

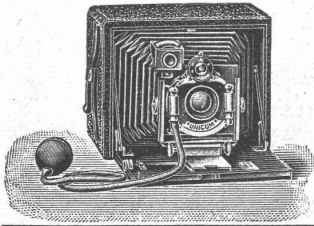

**BESTER FUGENLOSER BODEN-&WAND-BELAG.**  
**UNI & MEHR-FARBIG.**  
**AUF JEDER UNTERLAGE GARANTIRT RISSFREI.**

IN 3 JAHREN ÜBER 600000 m<sup>2</sup> AUSGEFÜHRT

DOLOMENTBELAG PATENT No. 33307

**JAKOB TSCHOPP & E. MERZ, BASEL**     **VERTRETER FÜR DIE OSTSCHWEIZ CARL BRAUN, ZÜRICH**

## C. WÜST & C<sup>IE</sup>

### SEEBACH - ZÜRICH

liefern erstklassige

## Elektr. Aufzüge

für

**Hotels  
Geschäftshäuser  
Villen etc.**

**Hunderte von Ausführungen innert wenigen Jahren. — Feinste Referenzen.**

### Vereinigte Xylolith- u. Kohlensäurewerke A. G.

WILDEGG

+ Patent Nr. 9080

## Treppeustufen aus Xylolith

für Belag von

**Eisernen Treppen; Hölzernen und Betontreppen; Wendeltreppen; abgelaufenen Sandstieptreppen.**

Grosse Standsicherheit, feuersicher, grösste Solidität.

Unisfarben oder mit gefärbtem Treppenläufer

Einzig in der Schweiz bis jetzt ca. 200000 m<sup>2</sup> Böden und ca. 10000 Treppeustufen gelegt.

## Zementrohr- und Schacht-Formen

aller Systeme.

**Henri Weber, H. Kieser's Nachf., Gottfried Kellerstr. 7, Zürich**

Aeltestes Geschäft dieser Branche. (Gegründet 1867.)  
 Diplom der schweizer. Landesausstellung Zürich 1883.  
 Dipl. I. Kl. der kant. Gewerbeausstellung Zürich 1894.  
 Silb. Med. der schweiz. Landesausstellung Gent 1896.

# Accumulatoren

für alle Zweige der Industrie:

für Zentralen, Fabriken, Private, Laboratorien, Automobile, Schiffe, Waggonbeleuchtung usw.

liefert

## Accumulatoren-Fabrik Oerlikon

in OERLIKON bei Zürich.

Bureau für die Westschweiz: LAUSANNE, Chemin Vinet 29.

### Edmund Simon, Dresden A4

*Die besten Rostschutzfarben der Gegenwart sind die wissenschaftlich begründeten und langjährig bewährten*

**— Durabo-Oelfarben —**

Marke „C“-Grund-, Marke „D“-Deckanstrich.  
Für Haltbarkeit übernehme volle Garantie.

### Durabo - Glanzfarben

für Molkereien, Bade- und Accumulatoren-Räume, Optische Signale, etc. etc. etc.

Generalvertreter: **Ed. Wüthrich & Co., Herzogenbuchsee**

## Moderne Hebezeuge.

Flaschenzüge — Kranen — Laufkatzen —  
Winden ganz in Stahl und Holz mit Eisen — Kabel-  
winden — Automobilheber etc.  
Ausführliche Preislisten bitten zu verlangen.

**Hans Schwarz & Co., Zürich**

Industriequartier, Konradstr. 62.

Gut assortiertes Lager.

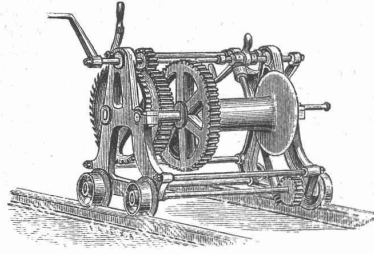

## Tiefbohrungen Rohrbrunnen

nach unserem jahrzehntelang bewährten System.

Volle Erschliessung  
wasserführender Erd-  
schichten, daher  
**gr. Ergiebigkeit.**

Ueber 4000 Brunnen  
hergestellt.  
Leistungen bis  
120 Sekunden - Liter  
für Wasserwerke,  
Industrien, Brauereien  
etc. etc.

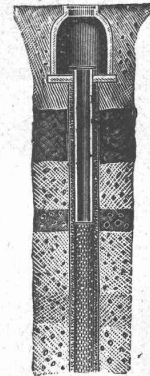

U. v. a. hergestellt für:  
Basel, Bellinzona,  
Gossau, Hausen,  
Kölliken, Knutwil,  
Luzern,  
Rothenthurm,  
Waldstatt, Wangen,  
Winterthur, Worben  
Zurzach, Zürich  
etc. etc.

Projekte, Kostenan-  
schläge auf Wunsch.

**Bopp & Reuther**  
Mannheim-Waldhof  
Maschinenfabrik.

**Basel, Spalenvorstadt 3,**  
Ingenieur F. Hetzel.

### Zu verkaufen:

Wegen Todesfall, ein im Betrieb befindliches

## kleineres Baugeschäft

im Kreis I, mit alter Kundschaft. Nähere Auskunft erteilt:

F. Hofmann-Girsberger, Trittligasse Nr. 30, Zürich I.

**LINOLEUM**

AUF **LINOLITH** VER-  
LEGT  
DER BESTE FUSSBODEN.

**BETON**

**LINOLITH-GESELLSCHAFT**  
PROSPECT ZÜRICH I GRATIS

## Baugeschäft Th. Bertschinger

Zürich (Untere Zäune Nr. 17) und Lenzburg

### Ingenieurbureau

unter Leitung von Dr. ing. H. Bertschinger.

Statische Berechnungen von  
**Eisen- und Eisenbeton-Konstruktionen.**  
Gutachten — Bauleitungen — Vermessungsarbeiten.

## Kork-, Kieselguhr- u. Seidenschnur Asbestkieselguhr, Asbestplatten.

Ausführung kompletter Isolierungen  
durch eigene Facharbeiter.

**Vinz. Kramer, Lagerstrasse, Zürich.**

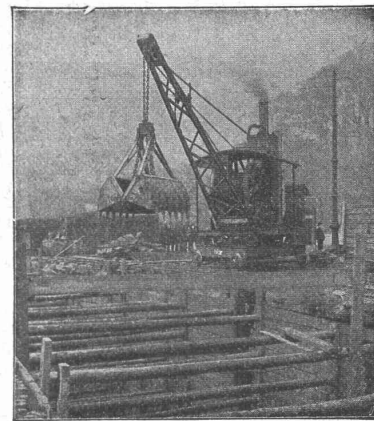

## Zweiketten- Greifbagger

Einketten - Selbst-  
Greifer (D. R. P.)

an jedem Kran  
anwendbar.

Fertig auf Lager,  
auch zur Miete.

**Menck & Hambrock**  
G. m. b. H.

Altona-Hamburg 32.

## Westfälische Apparate-Vertriebs-Gesellschaft m. b. H. in Hagen.

## Dampfwasserableiter „Kreuzstrom“

für industrielle Dampfanlagen  
aller Art und Zentral-Heizungen,  
hat keine beweglichen Teile und funktio-  
niert vorzüglich! Ist kein Condensator,  
daher grosse Dampfersparnis.

Man verlange Prospekte!

Generalvertretung für die Schweiz und Italien:

**J. J. Aepli-Stockler, Ingenieur, Zürich,**  
Stadthausquai 11.

Der Gesamtauflage der heutigen Nummer liegt ein Prospekt  
betreffend Hessenmüllers Luftdruckhämmer (Modell 1907) von  
H. Hessenmüller, Werkzeugmaschinenfabrik, Ludwigshafen  
am Rhein, bei, worauf wir unsere werthen Leser noch besonders auf-  
merksam machen.

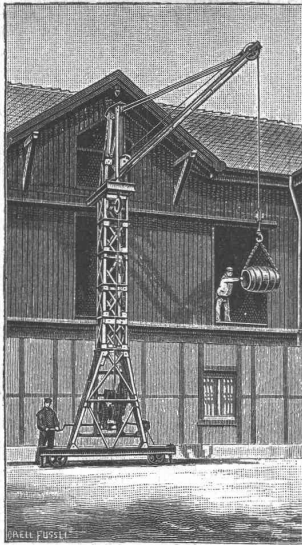

# J. Ruegger, Basel

liefert als Spezialität

## Personen- Waren- & Speise- **Aufzüge**

für elektrischen und  
hydraulischen Betrieb

## Kranen aller Art (Laufkranen, Dreh- kranen etc.) : : : :

für elektrischen und Hand-  
betrieb.

### A. Jucker, Nachfolger von Jucker-Wegmann

Papierhandlung zum Recht  
Schiffhände No. 22, Zürich

Grosses Lager von Paus-  
papieren, Pausleinen und  
Zeichnenpapier, Rollen u.  
Bogen in nur vorzüglichen Qualitäten.

Holzementpapier, Dachpappen  
Bodenbelag- und Teppich-  
Unterlag-Papiere.

### CARL MÜLLER ZÜRICH **Patent-Bureau** PRIMA REFERENZEN

## Schlackenwolle

liefern in Ia. Qualität

Gysel & Odina

Asphalt-Fabrik Käpfnach  
vormals Brändli & Cie.,

Horgen.

### OFENFABRIK-SURSEE IN SURSEE

Grösste Ofenfabrik  
der Schweiz



### J. Nörr, Zürich

2 Seidengasse 2

Vorteilhafteste

Bezugsquelle  
für alle imprägnierten

Reise- und  
Touren-Kleider  
Loden und engl. Stoffe

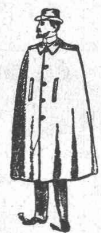

### Erst prämierte Dauerbrandöfen

best. Konstruktion und  
feinster Ausführung.

Keine  
Schlacken-  
bildung.

Gebr. Lincke,  
Zürich,

Seilergraben 57/5



### Closets

geruchlos  
und  
zugfrei

mit und ohne  
Wasser-  
spülung

braun, weiss und bemalt.

Württ. Teer- u. Asphaltgeschäft

Wilh. Volz,  
Feuerbach - Stuttgart.

### Uni Linoleum

Bedruckte Linoleum

Granit-Linoleum

Inlaid-Linoleum

Kork-Linoleum

empfehlen in den fabrizierten Stärken  
zu billigsten Preisen per  $\square$ m, fertig  
verlegt von geschulten Fachleuten,

Grands magasins

Jelmoli S. A.

Zürich.

(Persönliche oder schriftliche Offerte  
auf Wunsch sofort zur Verfügung.)

### PATENT-BUREAU E. BLUM & Co. DIPL. INGENIEURE GEGRÜNDET 1878 - ZÜRICH - BAHNHOFSTR. 74

### Fensterfabrik und Glaserei

## J. G. KIEFER

Werkstätte und Bureau:  
Seefeldstrasse 153

### Zürich V

Ia. Referenzen.

Alleiniger Inhaber des  
Schweiz. Patentes Nr. 27008  
für moderne

**Oberlichtscheren,**  
sowie

Schweizer. Patent Nr. 39695  
für wasser- und winddichten  
Wetterschenkelverschluss.

## Erfindungs-Patente

durch J. Aumund, Ingenieur,  
ZÜRICH, Sonneggst. 74  
— Telephon Nr. 2967. —

In gewerbereicher Stadt des Kts.  
Bern (Eisenbahnnotenpunkt) ist an  
bester Geschäftslage ein

## Bauplatz

sehr geeignet für ein Geschäfts-  
u. Wohnhaus beliebiger Branche,  
zu günstigen Bedingungen

## zu verkaufen.

Gefl. Anfragen sub Chiff. Z. M. 7037  
befördert die Annoncen-Expedition  
Rudolf Mosse, Zürich.

### Zu verkaufen

eine gut erhaltene

## Drehscheibe

(für Normalbahngeleise)

Durchmesser 5 Meter, zu ausser-  
ordentlich günstigem Preis. Aus-  
kunft erteilen:

Adolf Grunauer & Cie.  
Basel.

## COMMERZIELL UND TECHNISCH

prakt. erfahrene, routinierte

Persönlichkeit, 32-jährig,

Schweizer, der auch grossem

Betriebe vorstehen kann,

wünscht gelegentlich ander-

weitige leitende Position.

Näheres auf Offerten unter

Chiffre Z. J. 7559 an die An-

noncen-Expedition

Rudolf Mosse, Zürich.

## Materialausverkauf

der

## Rickentunnelunternehmung

Infolge Abschluss des Baues ist sämtl.  
Unternehmungsmaterial zu verkaufen  
und darunter sofort zu haben:

1 Dieselmotor von Sulzer von  
160 HP.

1 Halblokomobil von King von  
160 HP.

12 Ventilatoren Sulzer Nr. IX u. V.  
7,500 m Ventilationsröhren von  
80 cm Durchmesser.

2,000 m Ventilationsröhren von  
40 cm Durchmesser.

Verschiedene elektrische Motoren  
(Drehstrom 50 Perioden, 400  
Volts) und Transformatoren.

1 komplette Installation für  
mechanische Bohrung, System  
Brand, Brandau & Cie., mit  
Bohrmaschinen usw.

Das andere Material, Schienen  
(65 km), Lokomotiven und Roll-  
material f. 75 cm Spur. Werkstätte-  
einrichtung, wird im Oktober frei  
sein. Das Material ist in Kaltbrunn  
und Wattwil auf dem Bauplatz zu  
besichtigen.

Um weitere Auskunft sowie um  
Zusendung der Inventarliste beliebe  
man sich an **A. Palaz**, Ingenieur  
in **Lausanne** zu wenden.

## Bautechniker,

26 Jahre alt, in allen Zweigen des  
Hochbaues durchaus bewandert,  
sucht Stellung per 1. August in  
Baugeschäft oder Architekturbureau.  
Gefl. Offerten erbeten unter Chiffre  
Z. K. 7560 an die Annonc.-Exped.

Rudolf Mosse, Zürich.

## Stelle-Gesuch.

Jüngerer, verheirateter Heizer  
und Maschinist, mit Dampf-,  
Motoren- und Elektrizitäts-  
Betrieb, sowie Reparaturen, spez.  
im Ziegeleibetrieb u. mit gemischt,  
Feuerung bestens vertraut und er-  
fahren, sucht dauernde Anstellung.  
Gefl. Offert. unt. Chiffre F. 1332 Z. an  
Haasenstein & Vogler,  
Frauenfeld.

Junger, energischer

## Architekt oder Ingenieur

findet sofort in erstklassigem  
Spezialhaus für Eisenbeton blei-  
bende Stelle. Reflektant muss  
die drei Landessprachen geläufig  
sprechen, muss alle Jahre 4-8 Mo-  
nate in Europa reisen u. die übrige  
Zeit im technischen Bureau ver-  
bringen. Kenntnisse im Eisenbeton-  
bau werden nicht speziell verlangt.  
Gehaltsansprüche und Zeugnisse  
erbeten unter Chiffre Z. L. 7536 an  
die Annoncen-Expedition

Rudolf Mosse, Zürich.

## Bautechniker

(Architekt), flott in Darstellung und  
Perspektive, mit besten Zeugnissen  
u. Referenzen, sucht per sofort  
Stellung auf Baubureau bei be-  
scheidenen Ansprüchen. Offerten  
sub Chiffre Cc. 5179 Y. an

Haasenstein & Vogler, Bern.

Dessinateur-architecte,  
âgé de 25 ans, ayant travaillé à  
Paris, en Allemagne et en Suisse  
cherche emploi. Ecrire sous  
Chiffre H. 2028 F. à

Haasenstein & Vogler,  
Fribourg.



Die Stelle eines

**Elektro-Ingenieurs**

für die Berechnung von Starkstrom-Dynamos für Turbinen, Wechselstrom- und Gleichstrom-Dynamos ist auf dem Bau-Bureau eines bedeutenden französischen Elektrizitätswerkes in Paris neu zu besetzen. Bewerber müssen französisch sprechen können. Gefl. Offerten unter Chiff. Z. M. 6662 an die Annoncen-Exped. **Rudolf Mosse, Zürich.**

Tüchtiger

**Architekt**

oder

**Bautechniker**

zu sofortigem Eintritt gesucht.

Offerten und Gehaltsansprüche sind zu richten an

Gebr. Pfister, Architekten,  
Zürich**Gesucht energischer Architekt oder Bautechniker**

zur Besorgung von deutscher und französischer Korrespondenz und zur Ausführung von Reisen in der Baubranche. Dauernde Stelle. Eintritt sofort. Offerten mit Angabe der Gehaltsansprüche unter Chiffre A. B. 8206 an die Annoncen-Expedition **Rudolf Mosse, Zürich.**

**Grösste Tiefbau- und Betonbauunternehmung Süddeutschlands sucht ausserordentlich tüchtigen, jüngeren Stollen- und Zunnelbau-Ingenieur**

mit sehr grossen Erfahrungen in der Herstellung und dem maschinellen Baubetrieb von Stollen- u. Tunnelbauten, sowie in der Selbstkostenberechnung bei verschiedenen Bau- und Ausführungsweisen. — Nur erstklassige Kräfte für dauernde Stellung werden berücksichtigt. Offerten unter Chiffre Z. V. 7396 befördert die Annoncen-Expedition **Rudolf Mosse, Zürich.**

Zu sofortigem Eintritt junger, tüchtiger

**Bautechniker gesucht.**

Offerten mit Angaben über Bildungsgang und Gehalt erbitten

Knell & Hässig  
Architekten,  
— ZÜRICH V. —

Zum sofortigen Eintritt sucht eine Eisenkonstruktionswerkstätte Württembergs einen tüchtigen, jüngeren

**Eisenkonstrukteur,**

flotter Zeichner.

Offerten mit Zeugnis-Abschriften und Angabe der Gehaltsansprüche erbeten sub Chiffre Z. F. 7506 an die Annoncen-Expedition

**Rudolf Mosse, Zürich.**

Eine erstklassige

**Wasserturbinen-Bauanstalt** Deutschlands sucht als Vorstand ihrer Werkstattaufgaben-Abteilung einen im modernen Turbinenbau durchaus erfahrenen, tücht. u. energischen**Ingenieur,**

der an verantwortungsvolles Arbeiten gewöhnt ist und möglichst schon einen ähnlichen Posten innegehabt hat. Die Stellung ist dauernd und gut bezahlt. Anerbieten unter Chiffre Z. E. 7505 an die Annoncen-Expedition **Rudolf Mosse, Zürich.**

**Gesucht**

per sofort tüchtiger

**Topograph,**flotter Zeichner. Offert. unt. Chiff. Za. G. 1236 an die Annoncen-Exped. **Rudolf Mosse, St. Gallen.****Gesucht**

für mittlere Maschinenfabrik tüchtigen

**Betriebsleiter**

zu möglichst baldigem Eintritt. Es wird auf eine la. Kraft reflektiert, die mit den modernen Arbeitsmethoden, Lohn-Akkordwesen usw. vollständig vertraut ist und Organisationstalent hat.

Anmeldungen mit Angabe d. Bildungsganges, der bisherigen praktischen Tätigkeit und der Gehaltsansprüche sub Chiffre Z. J. 7434 an **Rudolf Mosse, Zürich** erbeten.

**Tüchtig. Architekt**

mit Hochschulbildung zu sofortigem Eintritt gesucht, vorzüglich auf Kirchenbau.

Offerten mit Referenzen und Gehaltsansprüchen unter Chiffre F. 1318 Z. befördert **Haasenstein & Vogler, Zürich.****Dessinateur-architecte**

bien au courant de la construction est demandé de suite.

Adresser les offres et prétentions sous H. 2870 F. à l'Agence de publicité **Haasenstein & Vogler à Fribourg.****Hochbautechniker,**Elsässer, 19 Jahre alt, gelernter Steinhauer, 4 Semester Baugewerkschule auf 1. August **Stellung** in der Schweiz bei einem **Unternehmer oder Architekt.** Off. sub Chiff. Z. R. 7217 befördert die Annoncen-Expedition**Rudolf Mosse, Zürich.****Zeichner**

sucht Stelle bei Eisenbahnbau oder sonst in techn. Bureau. Gefl. Offerten unter Chiffre Z. X. 7148 befördert die Annoncen-Expedition

**Rudolf Mosse, Zürich.**

Tüchtiger, energischer

**Bautechniker, Bauführer,**

30jährig, Absolvent Techn. Winterthur, Maurer-, Zimmerer- u. Schreinerpraxis, selbständig auf Bureau und Bauplatz **sucht seine Stelle** gegen eine dauernde zu ändern. Evang. Geschäft bevorzugt. Prima Zeugnisse stehen zu Diensten. Gefl. Offerten unter Chiffre Z. Q. 7241 an die Annoncen-Expedition

**Rudolf Mosse, Zürich.****Architecte,**

Etudiant de l'école polytechnique, ayant fait 3 ans de pratique, **cherche place** pour les vacances d'été (août) chez un architecte de la Suisse romande. Bonnes références. Offres sous chiffre Z. V. 7121 à l'Agence de Publicité

**Rodolphe Mosse, Zurich.****Bauführer,**

durchaus selbständig und energisch, mit mehrjähriger Bau- und Bureau-praxis, gewandter Zeichner, **sucht seine bisherige Stellung** per 1. Aug. zu verändern.

Prima Referenzen. Gefl. Offerten unter Chiffre Z. P. 7315 befördert die Annoncen-Expedition

**Rudolf Mosse, Zürich.****Bautechniker,**

diplomiert, mit mehrjähriger Bau- und Bureau-praxis, **sucht Stelle als Bauführer od. auf Bureau.**

Offerten unter Chiffre Z. A. 7326 befördert die Annoncen-Expedition

**Rudolf Mosse, Zürich.**

Stelle sucht

auf 1. August ds. Js. oder später

tüchtiger

**Bauschreiber-Kassier**

mittleren Alters, mit 12jähr. Tätigkeit in Baugeschäft und Eisenbahn-Unternehmen. Zeugnisse und Referenzen zu Diensten. Offerten unter Chiffre Z. Z. 7350 an die Annoncen-Expedition

**Rudolf Mosse, Zürich.****Stellegesuch.**

Junger Ingenieur, Ende der 20er, wünscht sich per 1. Oktober zu verändern. Vorgezogen würde Stelle als **Betriebs-Assistent.**

Suchender ist Absolvent des Technikums und mehrerer Fachschulsemester, mit Werkstatt-, Montage- und Bureau-praxis, gewandt im allg. Maschinenbau, Projektieren von ganzen Anlagen, Transmissionen etc., guter Acquisiteur, mit Sprachkenntnissen und kaufm. Bildung.

Offerten sub Chiffre Z. E. 7455 befördert die Annoncen-Expedition **Rudolf Mosse, Zürich.**

**Architekt**

mit mehrjähriger Praxis im In- und Auslande **sucht Stellung**, wozu möglich mit Gelegenheit späterer Beteiligung.

Offerten unter Z. W. 7472 an

**Rudolf Mosse, Zürich.****Bautechniker**

(28 Jahre), bis jetzt in erstklassigen Architekturfirmen betätigt, gewandt im Entwurf und im Innenausbau, **wünscht Stelle zu ändern.** Offerten unter Chiffre Z. K. 7385 befördert die Annoncen-Expedition

**Rudolf Mosse, Zürich.****Ingenieur, erste Kraft,**

mit vieljähriger Praxis im Eisenbahn- und Wasserbau, **sucht leitende Stellung.** Gefl. Offerten unter Chiffre F. K. 4487 an

**Rudolf Mosse, Karlsruhe i. B.****Bau-Ingenieur**

Strassen- und Brückenbau, Absolvent der Wiener Technik,

**sucht Stellung.**

Vermittlung hoch honoriert. Anträge unter W. K. 3828 an

**Rudolf Mosse, Wien I,**

Seilerstätte 2.

**Diplom-Ingenieur,**

Schweizer, militärfrei, mit 2jähriger erfolgreicher Praxis in grösserer Eisenbetonbaufirma Deutschlands, guter Statiker,

**sucht Stelle.**

Offerten sub Chiffre D. S. 8124 an

**Rudolf Mosse, Dresden.****ARCHITECTE,**

32 ans, disposant de 30000 fr. **cherche** emploi intéressé dans bonne maison d'entreprise ou affaire commerciale.

Adresser offres sous H. 1153 D. à l'agence **Haasenstein & Vogler à Lausanne.**

**Bau- u. Zementgeschäft.**

Infolge Krankheit des Besitzers ist in grosser industriereicher Ortschaft des oberen Thurgaus ein mit bestem Erfolg betriebenes Bau- und Zementgeschäft mit äusserst reichhaltigem Bauinventar sofort **billig zu verkaufen.** Günstigste Gelegenheit für tüchtigen Mann der Baubranche, sich vorteilhaft zu etablieren. Kaufpreis Fr. 30000. Coulaute Bedingungen. Auskunft erteilt

**A. Wehrli**  
Amriswil.**Zu verkaufen:**

Ein guter Deutzer

**Gasmotor,**

1-pferd., samt **Wasser-Reservoir** und **Röhren.** Derselbe diente zur Erzeugung elektr. Lichtes.

**M. Fahrner, St. Alban 40, Basel.**