

Zeitschrift: Schweizerische Bauzeitung
Herausgeber: Verlags-AG der akademischen technischen Vereine
Band: 59/60 (1912)
Heft: 19

Werbung

Nutzungsbedingungen

Die ETH-Bibliothek ist die Anbieterin der digitalisierten Zeitschriften. Sie besitzt keine Urheberrechte an den Zeitschriften und ist nicht verantwortlich für deren Inhalte. Die Rechte liegen in der Regel bei den Herausgebern beziehungsweise den externen Rechteinhabern. [Siehe Rechtliche Hinweise.](#)

Conditions d'utilisation

L'ETH Library est le fournisseur des revues numérisées. Elle ne détient aucun droit d'auteur sur les revues et n'est pas responsable de leur contenu. En règle générale, les droits sont détenus par les éditeurs ou les détenteurs de droits externes. [Voir Informations légales.](#)

Terms of use

The ETH Library is the provider of the digitised journals. It does not own any copyrights to the journals and is not responsible for their content. The rights usually lie with the publishers or the external rights holders. [See Legal notice.](#)

Download PDF: 30.01.2025

ETH-Bibliothek Zürich, E-Periodica, <https://www.e-periodica.ch>

BENN KUPPLUNG

Patentiert in allen Industriestaaten
und überall als die **beste zuverlässigste** Reibungskupplung anerkannt.

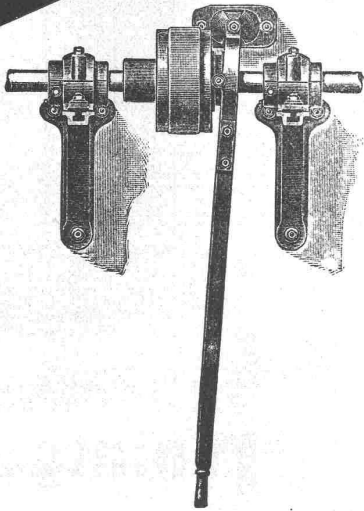

Alleinige Erzeuger für:

AMERIKA:	H. W. Caldwell & Son Co., Chicago
BELGIEN:	Ateliers de Construction H. Bollinckx, Brüssel
DEUTSCHLAND:	Vogel & Schlegel, Dresden 27
ENGLAND:	The Unbreakable Pulley & Millgearing Co. Ltd., London
FRANKREICH:	Wyss & Cie., Seloncourt, Doubs
ITALIEN:	Chiodi, Gmür, Zaretti, Bergamo und Mailand
RUSSLAND:	A.-G. „Poremba“, Zawiercie, Russ.-Polen
OESTERREICH:	Heiniks Erben & Co., Prerau, Mähren
SCHWEDEN:	A. B. Karlstads, Mekaniska Werkstad, Karlstad
SCHWEIZ:	L. von Roll'sche Eisenwerke, Clus, Solothurn
SPANIEN:	Industrias Mecanicas Consolidadas, Barcelona
UNGARN:	Heiniks Erben & Co., Prerau, Mähren

TRANSMISSIONEN

KOMPLETTE ANLAGEN FÜR ALLE INDUSTRIEZWEIGE.

„LENIX“-Patent-Spannrollengetriebe. Ausführungsrecht für die Schweiz.

SELLERSLAGER mit RINGSCHMIERUNG, mit herausnehmbarer unterer Laufschaale, \oplus Patent, als Stehlager, Hängelager, Wand- und Säulen-Konsollager.
FESTE STEHLAGER mit RINGSCHMIERUNG und herausnehmbaren Weissmetall- oder Bronzschalen für Massiv- und Hohlwellen.

GESELLSCHAFT der L. v. ROLL^{SCHEN} EISENWERKE
EISENWERK CLUS.

MASCHINENFABRIK AUGSBURG-NÜRNBERG A.G.

Werk Gustavsburg.

Wasserbauten

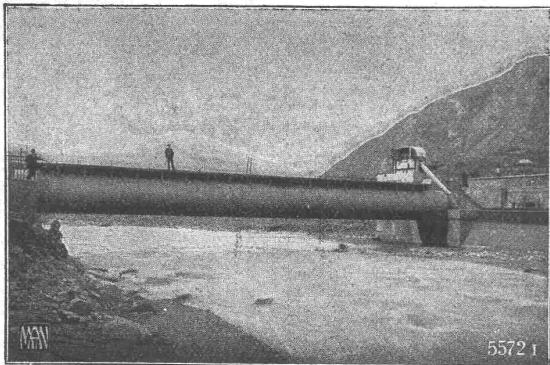

Walzenwehr in der Trisanna bei Landeck in Tirol.

Walzenwehre, Schützenwehre, Schleusentore, Muschelpontons, Schwimmdocks, pneumatische Fundierungen, Tunnelvortriebe. Feste und bewegliche Brücken, Landungsbrücken, Pontonbrücken. Kraftanlagen mit Dampf-, Gas-, Wasser-, Dieselmotoren, Krane, Verladebrücken, Drehscheiben, Schiebebühnen, Materialprüfungsmaschinen, Strassenbahnwagen, Eisenhochbauten, Absaugungsanlagen.

Drucksache B. A. 55, nähere Angaben kostenlos von unserem Vertreter:

W. Thiele, Technisches Bureau, Zürich,
Postfach Fil. 3, Hauptbahnhof.



**SCHWEIZERISCHE
SEIL - INDUSTRIE**

VORMALS
C. OECHSLIN & MANDELBAUM
SCHAFFHAUSEN

TELEPHON: 242 TELEGRAMME: CORDA



DRAHTSEILE
FUER LUFTSEILBAHNEN
BREMSBERGEC ETC.

DRAHTSEIL - GERUESTVERBINDER
HANF - GERUESTSTRICKE u. MAURERSCHNUERE
DRAHT u. HANFSEILE FÜR AUFGUEGE

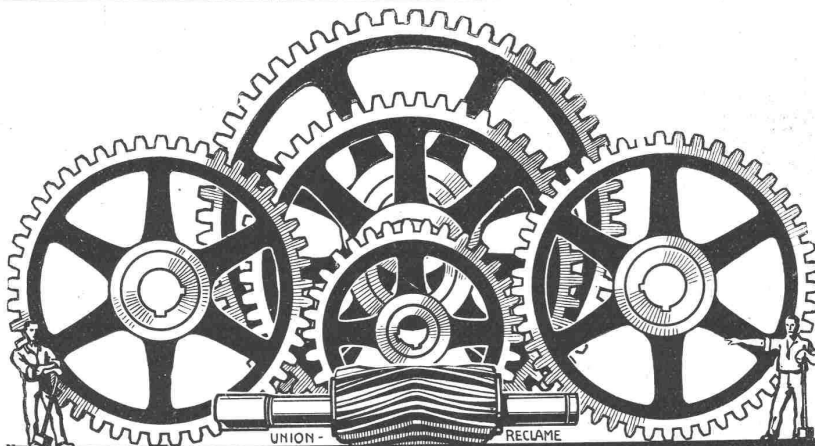

**Gelsenkirchener
Gussstahl- & Eisenwerke**

vorm. Munscheid & Cie.

GELSENKIRCHEN
WESTFALEN

Stahlformguss bis zum Gewichte von 50000 kg. ☉
Kurze Lieferfristen auch für die grössten Aufträge

GENERALVERTRETER
für die Schweiz :

SCHMASSMANN & Co

SPEZIALHAUS FÜR EISENBAHNBEDARF

ZÜRICH
BAHNHOFSTR. 110

Erfindungs-Patente

Muster, Marken
Verweirungen

Patent Gesellschaft

Bern, Bollwerk 21/23
gegenüb. d. eidg. Patentämte

Reinigen

ganzer Neubauten, sowie
Fabrikfenster etc. besorgt
auf all. Plätzen Schweiz.
**Gebäude- und Glas-
reinigungs - Institut**
R. Dieter-Erni & Co, Zürich
Hallwylstrasse — Telefon 2421.

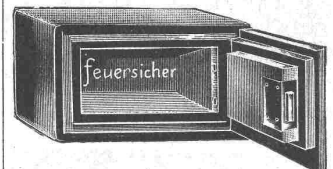

**Sichere Kassen
zum Einmauern**

liefert billig, Prospekte gratis

Joh. Meyer, Luzern
Zürichstrasse
Kassenfabrik.

Gut erhaltene

Radiatoren

von 15 bis 20 m² Heizfläche,
zu kaufen gesucht.

Offerten unter Chiffre Z. C. 2535
an die Annoncen-Expedition
Rudolf Mosse, Zürich.



Heinrich Brändli, Horgen

∴ Asphalt-, Dachpappen- und Holzzementfabrik ∴

liefert

Asphalt-Isolierplatten

für wasserdichte Eindeckungen bei: **Eisenbahnen,
Strassen, Hoch- und Tiefbauarbeiten**, in nur
prima Qualität, je nach Angabe der Verwendungsarten.
Referenzen zu Diensten. — Fachmännische Ratschläge.

Telegramme: **Heinrich Brändli, Horgen.**



**Rohrleitungen
u. Blecharbeiten
aller Art**

Spezialität:
Genielete und
geschweisste
Blechrohre
Blechschnsteine

Hch. Bertrams
Basel

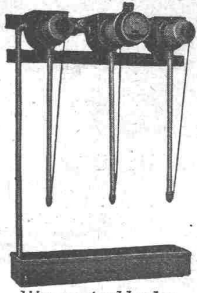

Wasserstrahler

Carl Maier, Schaffhausen

Fabrik elektrischer Apparate

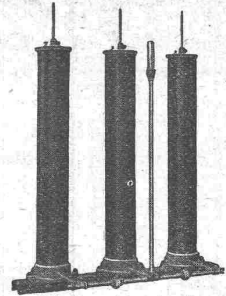

Wasserwiderstand

Motorschaltkasten
Oelschalter

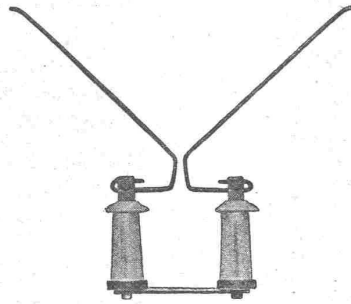

Freileitungsschalter
Blitzschutzapparate

Photographie.

Spezialität in techn. Aufnahmen industr. Objekte, wie Maschinen, Gebäude, Interieurs, Gemälde, Sammlungen und Aufnahmen für Kataloge und Werke aller Art. — Entwickeln und Kopieren etc. von eingesandten Platten.

Kappelergasse 16 — H. WOLF-BENDER, ZÜRICH I — Centralhof
Atelier für Reproduktions-Photographie.

komprimierte und abgedrehte, blanke



STAHLWELLEN

Montandon & Cie, A.-G., Biel.

Blank und präzis gezogene



Profile

jeder Art in Eisen und Stahl.

Kaltgewalzte Eisen- und Stahlbänder bis 210 mm Breite.
Schlackenreies Verpackungsbandeisen.

Gummiwarenfabrik H. Speckers Wwe., Zürich.

Verkaufsmagazin: Kuttelgasse 19, mittlere Bahnhofstrasse.



Spezialität:

Fabrikation von pat. wasser-dichten Regenmänteln, Taucheranzügen, Wasserhosen, Grubenjacken, Pferde- und Wagendecken aus Kautschuk.

Sämtl. Dichtungsmaterial für technische Zwecke.

Preislisten und Voranschläge zu Diensten.

Chamottesteine

für industrielle Feuerungsanlagen aller Art.

Steinzeugröhren und Formstücke
Verblendsteine, Badzellensteine

:- Bodenplatten etc. :-

empfehl in erstklassiger Qualität

Aktiengesellschaft

Verblendsteinfabrik Lausen (Baselland).

Gesellschaft der L. v. Roll'schen Eisenwerke, Gerlafingen.
Werk: **GIESSEREI BERN** in Bern.

Konstruktionswerkstätten.

„Grand Prix“ an der Internationalen Ausstellung Mailand 1906 — „Grand Prix“ an der Internationalen Ausstellung der Anwendungen der Elektrizität in Marseille 1908 — „Hors Concours“ a. d. Internat. Ausstellung Turin 1911 f. Seilbahnen u. Zahnstangenoberbau.



Cf. 38 Giesserei Bern.

Spezialfabrik für Bergbahnen:

Seilbahnen & Zahnradbahnoberbau.

Seilbahnen mit Wasserballast und elektrischem Betrieb, Bremsen eigenen Systems.

Seit 1898 76 Seilbahnen ausgeführt oder im Bau.

Zahnstangen, System Strub, Riggerbach und andere.

Andere Spezialitäten der Firma:

Eisenbahnmateriale, Hebezeuge, Schleusen- und Wehranlagen.

Nähere Angaben und Projekte, sowie Referenzen stehen zu Diensten.

Bei Bestellungen wolle man sich auf die „Schweizerische Bauzeitung“ beziehen.



ist das Heizen im **Union-Briket-Ofen**
„FAKIR“.

Er feuert jeden Morgen selber an mit Hilfe einer sinnreichen, einfachen und sehr soliden Vorrichtung. Der Fakir-Ofen beruht auf neuem Prinzip des Dauerbetriebes, ist **spar-samer** im Verbrauch und **billiger** als andere Dauerbrenner. Der »FAKIR« ist der Dauerbrandofen der Zukunft.

Affolter, Christen & Co., Ofenfabrik, Basel.

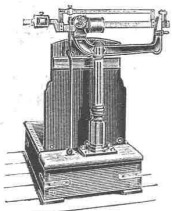

Dezimal- u. Laufgewichts- Waagen

in präziser Ausführung

empfiehlt

Albert Wäckerlin, Waagenfabrik,
 Schaffhausen.

MEYNADIER & C^{IE}
 ZÜRICH
 Isoliermaterialien
 aller Art
 für Bauzwecke



Duroleer
 für Isolierungen und
 Bedachungen.

Unsere Aufklärungsschrift
Amerika — nichts anderes
 muß jeder Industrielle gelesen haben:
 Gratis und franko jedem Interessenten.
Zeitschrift Deutscher Maschinenbau
Würzburg 2.

DELTA-METALL

Gußstücke jeder Grösse nach Modellen.
 Schmiedestücke jeder Art nach Zeichnung.
 Gepreßte Stangen und Profil-Leisten,
 Gesenk-Schmiedestücke in verschiedenen
 Legierungen von höchster Festigkeit und
 Dehnung.

Deutsche Delta - Metall - Gesellschaft
 Alexander Dick & Co., Düsseldorf - Grafenberg.

Deutzer Benzinlokomobilen

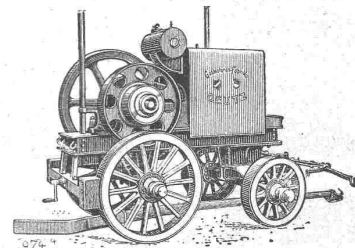

bester fahrbarer Motor.

Weitaus vorteilhafter als Dampflokomobilen.

Neue billige Benzin- u. Rohölmotoren.

Beste Betriebsmaschinen für
 Landwirtschaft und Gewerbe.

Gasmotoren-Fabrik „Deutz“ A.-G.
Zürich.

Aktiengesellschaft der Maschinenfabrik von Louis Giroud in Olten

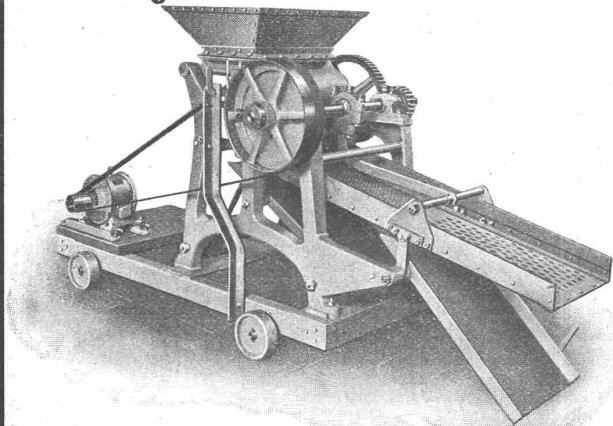

Fahrbarer Koksbrecher mit elektrischem Antrieb.

Kohlenbrecher
Koksbrech- und Sortieranlagen
Transportanlagen

für diverse Materialien, hauptsächlich für Kohle und Koks, wie:

- Förderrinnen und Sortierinnen
- Patentierte Materialspender
- Bandtransporteure — Schaukelbecherwerke
- Elevatoren — Hängebahnen
- Koksrinnen für glühenden Koks
- Kratzertransporteure

Schluss-Termin für Annahme von Inseraten **jeweilen Dienstag, abends.**



Original
Underwood

anerkannt beste **Schreibmaschine**

General-Vertreter:

Cäsar Muggli, Zürich II

Stockerstrasse Nr. 47

Lifts-Aufzüge aller Systeme SPEZIALITÄT VON **Gebr. Laze, Wädenswil**

Spezialstudium im Eisenbetonbau

(das gesamte Gebiet, auch Berechnung statisch unbestimmter Systeme vollständig umfassend)

Polytech. Institut

Strelitz in **Meckl.**

Kein Ferienzwang, alle Vorkenntnisse berücksichtigt, daher kürzeste Studiendauer.

1910/11: 1685 Studierende. Programm umsonst.

HELVETIA

SCHWEIZ. UNFALL- u. HAFTPFLICHT-VERSICHERUNGSANSTALT IN ZÜRICH

Gegründet auf Gegenseitigkeit
Aller Gewinn den Versicherten

Einzel; Reise; Landwirte; Dienstboten und Haftpflicht; Versicherungen.

Zum Abschluss von Verträgen empfiehlt sich:

≡ Die Direction & ihre Agenturen. ≡

Rollbahn-Material

Schienen, Gleise, Wagen, Drehscheiben, Weichen, Ersatzteile, Lokomotiven.

J. Louis Müller, Luzern.

ZENTRALHEIZUNGEN

erstellen
Zentralheizungsfabrik
MOERI & CO LUZERN.

Elsäss. Emulsionswerke G.m.b.H., Straßburg i.E.

ASPHALT-EMULSIONEN
f. wasserdichten Mörtel gegen Grundwasser u. feuchte Wände

POROLITH
Säure- u. alkalifeste Anstriche

EWEO
flammsichere und wasserbeständige

FARBEN
Dichtungsmaterialien für Brücken, Tunnel etc. etc.

ISOLIERSTOFF, M'
Ia REFERENZEN.
Prospekte und Muster zur Verfügung.

Generalvertreter:
F. Kahl, Ingen.,
Culmannstr. 53,
Zürich.

Dittlohn
Sauf-Oberlinster

fin. Laborien
und Gollan oder Ort angeschlossen.

J. Eberspächer, Metallwarenfabrik.
Esslingen a.N.

Vertriebsstellen in den Grenzorten von Schweizern vorwiegend aufgeführt.

Generalvertreter für die Schweiz:
Martin Keller, Neu-Seidenhof, Zürich.

Assmann & Stockder

Gegr. 1872. G. m. b. H.
Stuttgart-Cannstatt
Satt- u. Heissdampf-
Lokomobilen

mit ventillosen Präzisions-Steuerung in
unübertroffener Güte und Leistungsfähigkeit.

Seit 1903 Erbauer u. Lieferanten der grössten Lokomobile der Welt!



Hochbau Tiefbau Technikum Mod. Neubau Konstanz
Prospekt frei Bodensee
Maschinenbau, E'lektrotechnik.

Die Inhaber des schweizer. Patentes Vickers Sons & Maxim Ltd. Nr. 38235 vom 14. November 1906 auf: „Wassermantel für automat. Feuerwaffen“, wünschen mit schweiz. Fabrikanten, bezw. Interessenten in Verbindung zu treten und sind gerne bereit, Lizenzen zu erteilen oder das Patent zu verkaufen.
Gefl. Offerten oder Vorschläge werden durch Herrn **E. Imer-Schneider**, Ingenieur Conseil, 8, Bd. James Fazy in Genf, bereitwilligst weiterbefördert.

Rolladenfabrik

A. Griesser A.-G. in Aadorf.
Stahl- und Holzrollladen, Rolljalousien.



Zürcher Ziegeleien Zürich

empfehlen sich zur Lieferung
Ihrer bekannten, bewährten
Ziegelwaren.

ZZ
Z

Kauf- oder mietweise Erstellung von
Elektrischen Betriebs-Anlagen
für Bauunternehmungen.
Elektromotoren — Dynamos.
Ed. Schlæpfer & Cie., Elektr. Anlagen, Zürich-Wollishofen.

Hasler A.-G., Bern

vorm. Telegraphen-Werkstätte von G. Hasler
gegründet in 1852

Telephon- u. Telegraphenapparate

Spezielle Telephone für Starkstromanlagen

Elektrische Block- und Signal-Apparate

für
Eisenbahnen.



Zu verkaufen

eine gut erhaltene, zweiachsige

Tender - Lokomotive

für 75 cm Spur, mit einer Leistung von ca. 50 PS und einem Dienstgewicht von maximal 10 Tonnen. Die Lokomotive kann jeder Zeit im Betriebe besichtigt werden. Nähere Auskunft wird erteilt von der

Verwaltung der Waldenburgerbahn.

Düsseldorf 1902: Goldene Ausstellungs-Medaille.

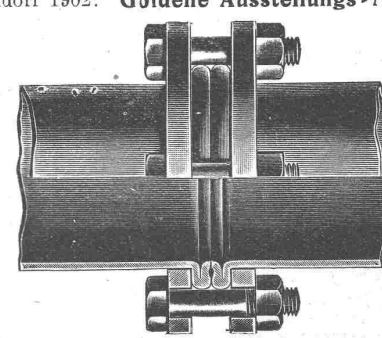

Düsseldorf 1902: Goldene Staats-Medaille.

Mannesmannröhren- Werke, Düsseldorf

liefern

Rohrleitungen für Hochdruck

aus nahtlosem Mannesmann-Stahlrohr
mit patentierter Doppelbördel-Flansch-
Verbindung u. a. Verbindungs-Arten.

Grosse Längen. Höchste Betriebs-Sicherheit.

Vertreter:
Alf. Diener & Co., Zürich.

Einwohnergemeinde Biel

Zielbautechniker gesucht

Infolge Demission des bisherigen Inhabers ist die Stelle des Adjunkten des Stadtbaumeisters, Abteilung Tiefbau, neu zu besetzen. Besoldungsklasse II. Antritt so bald als möglich.

Offerten unter Angabe des Studienganges und der bisherigen Tätigkeit sind zu richten an den Stadtbaumeister **H. Huser**.

**A. Jucker, Nachf. von
Jucker-Wegmann,**
Papierhandlung zum Hecht,
Schiffände 22,
Zürich

Grosses Lager von
**Pauspapieren, Pausleinen
und Zeichenpapieren,**
Rollen und Bogen,
in nur vorzüglichen Qualitäten
Holzementpapier, Dach-
pappen, Bodenbelag- und
Teppich-Unterlag-Papiere.

Wer kennt Johann Thomschitz,

die jetzige Adresse des

Thomschitz,

Heizungs-Monteur,

zuletzt bekannter Aufenthaltsort
Wien V, Laurenzgasse 13/12. Gef.
Mitteilungen unter K.V. 3309 an
die Annoncen-Expedition

Rudolf Mosse, Zürich.

Auslagen werden zurückerstattet.

Für Ingenieure u. Konkordatsgeometer.

Infolge des Hinschiedes des Herrn St. Luisoni, Ingenieurs in Schlieren, und Auflösung der Gesellschaft **Luisoni & Hofmann, Bureau für städtischen Tiefbau in Zürich I**, ist das gesamte für den Betrieb eines

Ingenieur- und Geometer-Bureau

notwendige Inventar sofort zu verkaufen. Ein allfälliger Erwerber, der das Patent als Konkordatsgeometer besitzen muss, hätte unter Umständen die Möglichkeit, eine Reihe pender Aufträge grösseren Umfanges, insbesondere von Gemeinden, zu übernehmen. Auch wäre ihm Gelegenheit gegeben, in die Mietverträge der Firma Luisoni & Hofmann ganz oder teilweise einzutreten.

Auskunft erteilen die **Schweizerische Treuhandgesellschaft**, Bahnhofstrasse 64, Zürich I, sowie die Rechtsanwälte **Dr. Weisflog & Dr. Huber**, Thalacker 48, Zürich I.

Schweizerische Bundesbahnen

Kreis IV.

Stellen-Ausschreibung.

- Vakante Stelle:** Maschineningenieur II. Klasse für den Werkstätten dienst.
- Erfordernisse:** Maschineningenieur mit abgeschlossener techn. Hochschulbildung, Werkstätte- event. Lokomotiv-Fahrdienstpraxis.
Fr. 3500—5500.
- Besoldung:** Fr. 3500—5500.
- Anmeldungstermin:** 7. Dezember 1912.
- Anmeldung:** Schriftlich an die Kreisdirektion IV der schweizerischen Bundesbahnen in St. Gallen.
- Bemerkung:** Dienstantritt 1. Januar 1913.

St. Gallen, den 4. November 1912.

Die Kreisdirektion IV.

Buchhalter gesucht

Auf Frühjahr 1913 wird in ein grösseres **Baugeschäft** der Stadt Bern ein tüchtiger, bilanzfähiger Buchhalter in Vertrauensstellung bei hohem Lohn gesucht. Bewerber, die im Rechnungswesen bewandert und an selbständiges Arbeiten gewöhnt sind, wollen sich melden unter Chiffre B.8842 V. an die **Annoncen-Expedition Haasen Stein & Vogler**, Bern.

Mise au concours.

Le Conseil communal de La Chaux-de-Fonds met au concours le poste

d'Ingénieur des Services des eaux et du gaz.

Le cahier des charges peut être obtenu au Secrétariat de la Direction des Services industriels.

Entrée en fonctions suivant entente.

Les offres avec prétentions et pièces à l'appui doivent parvenir à la Direction des Services industriels jusqu'au **15 novembre 1912**.

La Chaux-de-Fonds, le 15 octobre 1912.

Mise au concours

Le Conseil communal met au concours

le poste de l'adjoint à la Direction des Travaux publics, chef du service de la voirie.

Le cahier des charges peut être consulté au Secrétariat des Travaux publics, Serre 23 au 1er Etage.

L'entrée en fonctions sera fixée suivant entente.

Les offres avec pièces à l'appui et prétentions doivent être adressées à la Direction des Travaux publics, jusqu'au **30 novembre 1912** à 6 heures du soir.

La Chaux-de-Fonds, le 6 Novembre 1912.

Conseil communal.

Mise au concours

La place de dessinateur, conducteur des travaux pour l'Asile des vieillards

est mise au concours.

Le cahier des charges peut être consulté au Secrétariat des Travaux publics, Serre 23 au 1er Etage.

L'entrée en fonctions sera fixée suivant entente.

Les offres avec prétentions et pièces à l'appui seront reçues jusqu'au **22 novembre 1912** à 6 heures du soir, à la Direction des Travaux publics.

La Chaux-de-Fonds, le 6 Novembre 1912.

Conseil communal.

Mise au concours

Ensuite de démission honorable du titulaire, le Conseil communal de La Chaux-de-Fonds met au concours le poste

d'Ingénieur du Service de l'électricité

Le cahier des charges peut être obtenu au Secrétariat de la Direction des Services industriels.

Entrée en fonctions suivant entente.

Les offres avec prétentions et pièces à l'appui doivent parvenir à la Direction des Services industriels jusqu'au **30 novembre 1912**.

La Chaux-de-Fonds, le 4 Novembre 1912.

Wärter gesucht

Für unsere Badeanstalt am Südportal des Hauenstein-Basistunnel suchen wir einen durchaus zuverlässigen, nüchternen, verheirateten Wärter schweizerischer Nationalität. Mit der Stelle ist freie Wohnung, Heizung und Licht verbunden. Der Betreffende muss im Samariterdienst ausgebildet sein und gute Zeugnisse hierüber besitzen. Neben der Leitung der Badeanstalt erhält er mit seiner Frau die Aufsicht über die Küche und Verkauf alkoholfreier Getränke. Antritt 1. Dezember 1912. Gesuche sind mit Zeugnisabschriften unter Angabe der Gehaltsansprüche zu richten an

**Julius Berger, Tiefbau-Aktien-
Gesellschaft, Olten.**

Bauführer gesucht.

Energischer Bauführer für eine Eigenheimkolonie. Eintritt sofort. Offerten mit Salärangabe, Bildungsgang, Referenzen unt. Chiffre Z. W. 3122 an die Annonc.-Exped. Rudolf Mosse, Zürich.

Bauführer gesucht.

Jüngerer, energischer Bauführer wird für die Leitung eines grösseren Umbaus in der Umgebung Berns zu möglichst baldigem Eintritt gesucht. Offerten mit Angaben über Bildungsgang, bisheriger Tätigkeit, Referenzen, Salair etc. unter Chiff. Z. A. 3226 an die Annoncen-Expedition Rudolf Mosse, Zürich.



Gesucht

jüngerer, tüchtiger

Architekt

guter Darsteller, für ein Architekturbureau in Zürich. Offerten mit Beilage von Zeugniskopien und Handskizzen und Angabe von Gehaltsansprüchen unter Z. K. 3435 an die Annoncen-Expedition Rudolf Mosse, Zürich.

Bauführer gesucht.

Tüchtiger Bauführer mit mehrjähriger Praxis wird für die Leitung eines grossen Neubaus gesucht. Eintritt 1. Dezember oder später, nach Vereinbarung. Offerten mit Angaben der Gehaltsanspr. und Referenzen an Bracher & Widmer Architekten, Bern.

Unterfertigte Gesellschaft sucht für ihr technisches Bureau 2-3 erfahrene

Konstrukteure

mit technischer Hochschulbildung. A.-G. Conrad Zschokke, Aarau, 1. November 1912.



Wir suchen zum 1. Januar 1913 einen in Wasserkraftanlagen bewanderten

Tiefbautechniker

mit absolvierter Baugewerkschule als Zeichner auf unser Baubureau. Bewerbungen u. Zeugnisabschriften erbeten an

Jsarwerke G. m. b. H., München S. 41.

Maison avec Siège à Milan, spécialisée en fournitures pour bâtiments, bien introduite parmi la clientèle des Ingénieurs, Architectes, Entrepreneurs toute Italie,

cherche la représentation

d'articles nouveaux dans la branche. Ecrire sous chiffre Z. C 3103 à l'agence de publicité

Rudolf Mosse, Zurich.

Jeune ingénieur,

Diplôme de Zurich, parlant le français et l'allemand, cherche emploi de suite. Offres sous chiffres Z. R. 3267 à l'agence de publicité

Rudolf Mosse, Zurich.

Junger, tüchtiger, durchaus selbständiger

Bauführer

Techniker, z. Z. Bauleitender einer Wohnkolonie, sucht, zufolge Beendigung der Bauarbeiten, gestützt auf prima Referenzen und Zeugnisse, anderweitig Stelle. Eintritt auf Neujahr eventuell früher. Offerten unter Chiffre Z. G. 2772 an die Annoncen-Expedition

Rudolf Mosse, St. Gallen.

Architekt

flotter Zeichner und Darsteller, erfahrener Bauleiter, gewandt im Entwurf und in Konstruktion,

sucht Stellung

für selbständige Arbeit. Offert. unt. Chiffre Z. G. 2779 an die Annoncen-Expedition

Rudolf Mosse, St. Gallen.

Zivil-Ingenieur.

Junger, diplomierter Ingenieur, mit mehreren Monaten Praxis auf Terrain und in Bureau, auch gelernter Mechaniker, Kenntnis der deutschen Sprache, sucht Stellung, am liebsten in der hydraulischen Branche. Gefl. Offerten unter D. 5034 L. an Haasenstein & Vogler, Lausanne.

Architekt
(Bautechniker), flotter, sauberer Zeichner, guter Konstrukteur und Bauleiter, mit allen Arbeiten auf Bureau und Bau vertraut, sucht sofort oder später Stellung. Gefl. Offerten unt. Chiff. Z. S. 3443 an die Annoncen-Expedition

Rudolf Mosse, Zürich.

Bautechniker

mit sehr guter Bureau- und Baupraxis, im Entwurf, Konstruktion, Bauleitung, Voranschlag, selbständig, sucht Stellung in Architekturbureau oder Baugeschäft. Offerten unter Chiffre Z. O. 3289 an die Annoncen-Expedition

Rudolf Mosse, Zürich.

Junger Ingenieur,

Absolvent der Eidgenössischen Technischen Hochschule in Zürich, Schweizer, mit gutem Zeugnis über 7-monatliche Eisenbahnbau-Praxis, sucht ähnliche oder andere Stelle auf 1. Dezember event. früher. Offerten unter Chiff. Z. P. 3490 an die Annoncen-Exped.

Rudolf Mosse, Zürich.

Für Gemeinden und Grossbetriebe.

Ein im Hoch- und Tiefbau, sowie im Eisenbahnwesen erfahrener

Bautechniker

mit mehrjähriger Praxis als Baupolzeibeamter, gründlicher Kenntnis der bezüglichen Gesetze und Verordnungen, deutsch, italienisch und französisch sprechend, sucht gelegentlich anderweit., selbständige Stellung. Gefl. Offerten unter Chiffre Z. N. 3288 an die Annoncen-Expedition

Rudolf Mosse, Zürich.

Diplomierter, junger

Bautechniker

mit guter Praxis, sauberer, tüchtiger Zeichner und Rechner, sucht per sofort Stellung in Architekturbureau oder Baugeschäft. Prima Zeugnisse. Offerten unter Chiffre Z. B. 3477 an die Annoncen-Exped.

Rudolf Mosse, Zürich.

Gesucht

tüchtiger, jüngerer

Bautechniker

(Architekt)

auf 1. Januar in Architekturbureau Luzern. Es wollen sich nur Reflektanten mit guter Bureau-Praxis bewerben. Zeugnisse und Bildungsgang mit Gehaltsansprüchen unter Chiffre M. 245 L. an die Annoncen-Expedition

Rudolf Mosse, Luzern.

Für Architekten, Ingenieure etc. sehr zweckmässig eingerichtetes

Zeichner-Atelier

mit Nord- und Oberlicht, Zentralheizung etc. ist zu vermieten. Gefl. Anfragen unt. Chiff. Z. P. 3540 erbeten an die Annoncen-Expedition

Rudolf Mosse, Zürich.

Ingenieur

mit vieljähriger Praxis, gewandt in allen Tiefbauarbeiten, sowie Vermessungsarbeiten und Eisenbeton, sucht baldmöglichst Stellung. Offerten unter Chiffre Z. M. 3537 an die Annoncen-Expedition

Rudolf Mosse, Zürich.

Maschinen- Techniker

mit 3jähriger Werkstatt- und 2jähr. Bureau-Praxis, sucht für Eisenhoch- und Brückenbau, sowie der stat. Berechnung derselben auf 1. Dezember eventuell 1. Januar 1913 passende Stellung auf Konstruktionsbureau für In- oder Ausland. Selbständige Arbeit wird zugesichert. Gefällige Offerten unt. R. W. 514 an Haasenstein & Vogler, Vevey.

Tüchtig. Architekt,

energischer Bauführer, mit langjähr., vielseitiger Erfahrung auf Bureau und Bau, verlässlich in allen Arbeiten, sucht per sofort oder 1. Dezember geeignete Stellung. — Angebote erbeten sub Mo. 246 an die Annoncen-Expedition

Rudolf Mosse, Luzern.

Maschinentechniker

sucht Stellung in Betrieb oder Konstruktions-Bureau. Selbständiger Konstrukteur im allgemeinen Maschinenbau und Einrichtungen für rationelle Fabrikation. Vertraut im Akkordwesen und modernen Arbeitsmethoden. Mehrjährige Auslandspraxis (Amerika). Suchender ist seriös, durchaus tüchtig, zuverlässig und leistungsfähig; gegenwärtig in ungekündeter Stellung. Beste Zeugnisse. Gefl. Offerten unter Chiffre Z. D. 3579 an die Annoncen-Expedition

Rudolf Mosse, Zürich.

Der Inhaber des schweizerischen Patentes Nr. 46264 vom 14. November 1908, betreffend eine „Elektromagnetische Vorrichtung zur Kraftübertragung bei Motoren und dergl.“, wünscht dasselbe zu verkaufen, Lizenzen zu erteilen oder andere die Ausübung der Erfindung in der Schweiz bezweckende Anträge zu erhalten.

Auskunft erteilt Ingenieur A. Ritter, Patentanwalt, Rümelinbachweg 11 in Basel.

Zu kaufen gesucht

I-2 gut erhaltene

Bautheodolite

mit abnehmbarem Aufsatzlibelle, durchschlagbarem oder umlegbarem Fernrohr, Dreifuss mit Nivellerschrauben. Offerten sub Chiffre Z. B. 3327 mit näherer Beschreibung und Preisangabe an die Annoncen-Expedition

Rudolf Mosse, Zürich.

20 PS

Sauggasanlage,

recht gut erhalten, zu verkaufen. Gefl. Anfragen sind unter Chiffre Z. A. 3326 zu richten an die Annoncen-Expedition

Rudolf Mosse, Zürich.

HGH SYROWY-SCHWEIZER MONTAN-INDUSTRIE**Zürich**
Bureau u. Lager: Stampfenbachstr. 9/11
Telephon: Nr. 3569

METALLE

Zinn, Blei, Schlaglot, Lagerweissmetall, Preßstücke etc.

Messing, Tombak,
Broncen,
Kupfer, Neusilber,
Reinaluminium
in Blechen, endlosen Bändern,
Scheiben, Röhren, Drähten
in Ringen, Stäben, Profilen,

Gelatine-Telsit

Sicherheits-Sprengstoff.Im Gebrauch bei folgenden Tunnel-Unternehmungen:
Jungfrau-Bahn, Münster-Grenchen, Lötschberg usw.

Spezial-Sprenggelatine

Neues, handhabungssicheres Dynamit.

Alleinige Fabrikanten **Dynamit Nobel A.-G. Zürich** Mythen-Strasse 21
Fabrik in Isleten (Uri)

Leitungsstangen

gemäss eidg. Vorschriften mit Kupfervitriol imprägniert liefert die
Imprägnier-Anstalt Emmenthal
E. Lüthi, Burgdorf.

Landesausstellung Bern 1914.

Deutsch und französisch sprechender diplomierter Ingenieur in
Bern sucht für die Dauer der Ausstellung **Vertretungen**, sowie
Überwachungen von Installationen und mechanischen Einrichtungen. —
Offerten unter Chiffre W. 8944 Y. an **Haasenstein & Vogler, Bern.**

ATELIERS de CONSTRUCTIONS MÉCANIQUES

de VEVEY, SchweizTurbinen und
RegulatorenWarenaufzüge aller
Systeme

Kompressoren

Hydraulische Pressen

Hebwerkzeuge

Krane, Laufbühnen

Drehscheiben

Verlade-Rollwagen

Weichen u. Kreuzungen

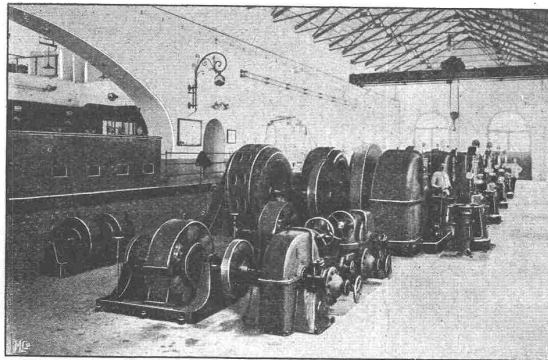

Usine des Farettes, près Aigle (Vaud).

Eisen- und Bronze-
GiessereiEiserne Brücken- u.
DachkonstruktionenReservoirs und
Dampfkessel

Gasbehälter

Rohrleitungen

Schleusen und
WehranlagenAuf Verlangen Kostenbe-
rechnungen für Maschinen-
anlagen jeder Art.

MASCHINENFABRIK OERLIKON  

OERLIKON BEI ZÜRICH TELEGR.-ADR: USINE OERLIKON



2000 PS Einphasenlokomotive der Lötschbergbahn.



Algostat - Korksteinplatten Algostat - Korksteinschalen

imprägniert, zur Isolierung von
Kühlräumen und Kühlrohrleitungen

Das Beste, was bisher auf dem Markt erschienen

Rob. Jacob & Co., Winterthur

Erstklassige Referenzen
Kostenvoranschläge und Besuche gratis