

**Zeitschrift:** Schweizerische Bauzeitung  
**Herausgeber:** Verlags-AG der akademischen technischen Vereine  
**Band:** 81/82 (1923)  
**Heft:** 12

## Werbung

### Nutzungsbedingungen

Die ETH-Bibliothek ist die Anbieterin der digitalisierten Zeitschriften. Sie besitzt keine Urheberrechte an den Zeitschriften und ist nicht verantwortlich für deren Inhalte. Die Rechte liegen in der Regel bei den Herausgebern beziehungsweise den externen Rechteinhabern. [Siehe Rechtliche Hinweise.](#)

### Conditions d'utilisation

L'ETH Library est le fournisseur des revues numérisées. Elle ne détient aucun droit d'auteur sur les revues et n'est pas responsable de leur contenu. En règle générale, les droits sont détenus par les éditeurs ou les détenteurs de droits externes. [Voir Informations légales.](#)

### Terms of use

The ETH Library is the provider of the digitised journals. It does not own any copyrights to the journals and is not responsible for their content. The rights usually lie with the publishers or the external rights holders. [See Legal notice.](#)

**Download PDF:** 05.02.2025

**ETH-Bibliothek Zürich, E-Periodica, <https://www.e-periodica.ch>**

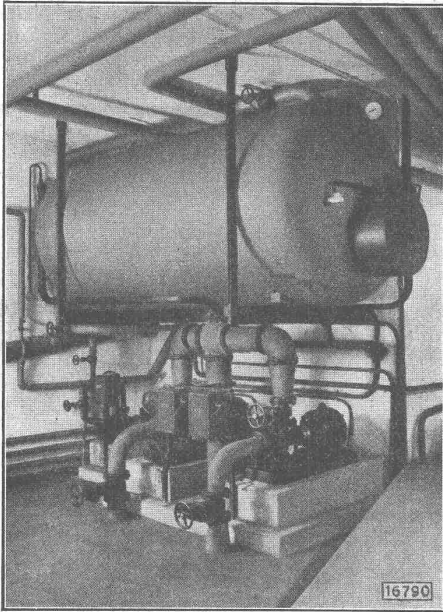

Elektro-Warmwasserbereitungsanlage im Frauen-  
spital in Bern. Speicher von 3000 Liter Inhalt.  
Anschlusswert 30 kW.

# SULZER

## Elektro- Warmwasserapparate.

Als Wärmespeicher ausgebildet, sind diese Appa-  
rate die rationellsten Warmwasser-Erzeuger, da sie  
mit billigem Abfallstrom betrieben werden können.

Ihr Anwendungsgebiet reicht von Anlagen für  
Wohnung und Einfamilienhaus bis zu den grössten  
industriellen Betrieben.

Sie sind immer betriebsbereit und erfordern keine  
Bedienung.

**GEBRÜDER SULZER, Aktiengesellschaft, WINTERTHUR, ABT. ZENTRALHEIZUNGEN**

# Asphalt-Emulsion A.-G. **Zürich** Hafnerstrasse 7

## Unternehmung für Asphaltarbeiten

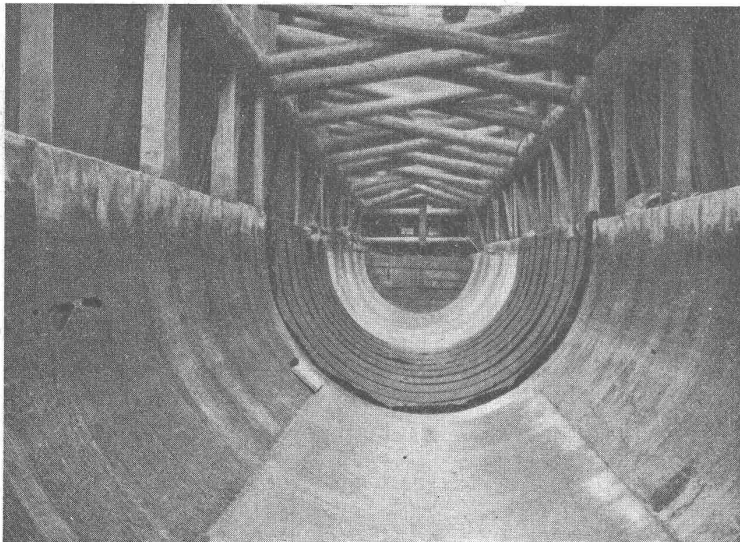

Heberleitung Kraftwerk Klosters  
Ausgeführt durch Locher & Cie. Zürich

Abdichtung mit Mammut  
Ausgeführt durch Asphalt-Emulsion A.-G.  
Zürich

**Mammut**abdichtungen für Brücken,  
Tunnels, Dächer, Terrassen, Fundamente,  
Asphalt-Emulsion- und Eweol-Isolieranstriche,  
Porolith-Mörtelzusatz,  
Gussasphalt-Beläge.

## Submissions-Anzeiger

| Termin   | Auskunftstelle        | Ort                 | Gegenstand   |
|----------|-----------------------|---------------------|--|
| 30. März | Gemeindekanzlei       | Muttenz (Baselland) | Grab- und Rohrlegungsarbeiten für die neue Zuleitung zum Reservoir.          |
| 31. „    | Ingenieur Dietler     | Solothurn           | Maurer- und Betonarbeiten zum Neubau der reformierten Kirche Solothurn.      |
| 6. April | Gemeindekanzlei       | Muttenz (Baselland) | Erd-, Beton- und Verputzarbeiten zur Vergrößerung des Reservoirs im Geispel. |
| 20. „    | Nationalrat Spychiger | Langenthal (Bern)   | Versch. Bauarbeiten zu den Erweiterungsbauten des Bezirksspitals.            |

# Expansit-Korksteinplatten

sind das einzig richtige Isoliermaterial für den Hochbau zum Wärme- und Feuerschutz.

Fabriklager bei

## Wanner & Co. A.-G. in Horgen.

Geodätische Arbeiten jeder Art und  
Zweckbestimmung im In- und Ausland

# Vermessungen

**K. LIECHTI, DIETIKON (Zürich)**  
Ingr. und Vermessungsbureau, Teleph. N. 82



Inhaber und Direktoren: **A. Merk** und **Dr. Husmann.**

## Treuhand-Institut A.-G.

**Aarau**      **Basel**      **Chur**      **Zürich**  
Hint. Vorstadt 11      Falknerstrasse 7      beim Obertor      Uraniastrasse 11

Ordnen und Anlegen von Buchhaltungen  
**Revisionen — Expertisen — Gutachten**  
Beaufsichtigung von Unternehmungen  
Moderne Organisationen (nach Taylor)  
**Briefliche Buchhaltungskurse**

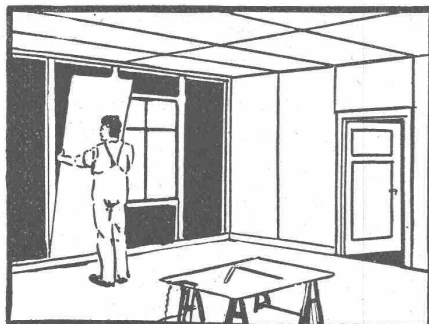

## Holztafer ohne Rahmen

für Wände, Decken etc. Rasch und  
sauber. Preisliste umgehend.

**Ad. Aeschlimann, Meilen**  
Sperrholzplatten-Fabrik

Das lästige und zeitraubende Zerschneiden der

## Drahtziegelrollen

fällt weg. Die

Schweiz. Drahtziegelabrik A.G., Lotzwil

liefert

## Drahtziegelstreifen

in allen Breiten.

Muster und Preislisten verlangen.  
Goldene Medaillen: Bern 1914 — Barcelona 1921.

# Schweizer. Strassenbau-Unternehmung A. G.

**Zürich**  
Steinwiesstrasse 40 — Telephon Holtingen 43,81

**BERN**  
Laupenstrasse 8 — Telephon Bollwerk 54.54

**Lausanne**  
Petit Chêne 22 — Telephon 20.28

Telegramme: „Stuag“

**Grösste Spezialfirma für Strassenbeläge aller Art.**  
30 Dampf- und Motorwalzen, 6 Steinbrecher.  
Eigene Pflastersteinbrüche und Harischotterwerke in Alpnach, Beckenried und Bouveret.

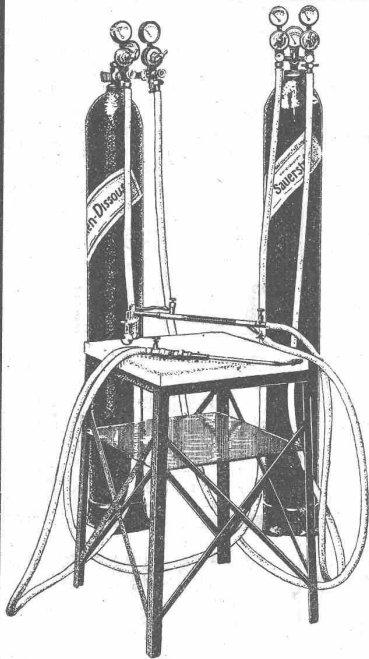

## Acetylen-Dissous Schweiss- und Lötanlagen

Unsere Spezialität

**Modernste und bestgeeignete Schweiss-  
Anlagen für Spengler und Installateure**

Absolute Sicherheit  
Reines Gas  
Einwandfreie Schweissungen  
Kleine Platzbeanspruchung  
Leicht transportabel

### Acetylen-Dissous

ist erhältlich in unsern Fabriken in  
**Luzern und Grütze-Winterthur**

ferner bei unseren Dépôts: Zürich, St. Gallen, Vevey, Lugano

**Sauerstoff- u. Wasserstoff-Werke Luzern A.-G., Luzern**

Gegründet 1895

Fabriken in Luzern, Winterthur, Vevey, Genf, Horw.

Scizzirpapiere  
Paus-Detail  
Detailzeihen, hochtransp.  
Pauspapiere, geölt und ölfrei  
Zeichenpapiere, assortiert  
Schöllershammerzeihen  
in Bogen, für Geometer  
Lichtpauspapiere  
Millimeterzeihen- und  
Millimeterpauspapiere in  
Rollen u. Blocs, braun u. blau  
liefert rasch und billig  
Spezialgeschäft techn. Papiere  
**G. Suter - Glogg, Basel 7.**

## Devis-

zugleich dienlich als Rechnungs-  
formulare, mit oder ohne aus-  
gespartem Kopf, deutsch und  
französisch, sind billigst erhältlich  
bei Buchdruckerei  
**Läderach & Kästli, Bern.**

**AUSARBEITEN**  
übernimmt  
**BAUMANN-STAUB**  
HÖNGG

## Der beste Schutz gegen Feuersgefahr



Verlangen Sie Prospekt Nr. 5.

**Minimax-Gesellschaft Zürich 8, Seehofstrasse 4.**

## Gusseiserne Muffen- und Flanschenröhren

sowie Formstücke

Schweizer  
Normalien  
—  
Lager  
in Winterthur



für  
normalen  
und höhern  
Betriebsdruck

**Kägi & Co., Winterthur**

Telephon Nr. 496

## Technische Photographie

Spezialität:  
**Architekturaufnahmen**

Konstruktionen, Maschinen  
Zeichnungen u. Pläne  
Katalog-Aufnahmen

**H. Wolf-Bender**

Zürich

16 Kappelergasse 16

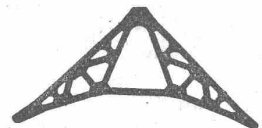

## EISEN: KONSTRUKTIONEN

Brücken, Ständer,  
Dachkonstruktionen  
Kittlose

Glasbedachungen  
Bau- und Kunst-  
Schlosserarbeiten

**GEBR. TUCHSCHMID**

**FRAUENFELD**

### Patentverwertung

Der Inhaber des schweizerischen Patentes Nr. 82872 vom 20. März 1919, betreffend:

**„Sirene mit einem im Verhältnis zur Lautstärke kleinen Durchmesser“**

wünscht das Patent zu verkaufen, in Lizenz zu geben oder anderweitige Vereinbarungen für die Fabrikation in der Schweiz einzugehen.

Anfragen befördert **H. Kirohofer** vormals Bourry-Séquin & Co., Ingenieur- u. Patentanwaltsbureau in **Zürich 1, Löwenstrasse 51.**

### Patentverwertung

Die Inhaberin des schweizerischen Patentes Nr. 92329 vom 27. Mai 1920, betreffend:

**„Elektrische Anlage für Eisenbahnwagen u. andere Fahrzeuge“**

wünscht das Patent zu verkaufen, in Lizenz zu geben oder anderweitige Vereinbarungen für die Fabrikation in der Schweiz einzugehen.

Anfragen befördert **H. Kirohofer** vormals Bourry-Séquin & Co., Ingenieur- u. Patentanwaltsbureau in **Zürich 1, Löwenstrasse 51.**

**KITTLOSE GLASDÄCHER**  
System Zimmermann



**WALTHER & MÜLLER**  
- BERN -

**ERNST DE PERROT**  
Ingenieur & Patentanwalt  
ZÜRICH 2  
PATENTE, MUSTERSCHUTZ, MARKEN  
Telephon Seltau 8623 Bleicherweg 28

### Ia. Stahlblechschaufeln

Nr. 5, 6 und 7

ohne Stiel zu Fr. 1.20  
mit Stiel zu Fr. 1.70

so lange Vorrat reicht

**W. Gelsler**, Eisenwaren en gros  
**Burgdorf.**

## Vertretungen für England

erstklassiger und leistungsfähiger Firmen der

### Elektro-, Maschinen-, Textil- und Chemie-Branche sucht

Schweizer Ingenieur, gemeinsam mit englischem Kollegen in **Manchester**. Langjährige Branchetätigkeit, ausgezeichnete Kenntnis des Marktes und bestens eingeführt bei einschlägigen Grossfirmen und sonstiger Kundschaft. Gefällige Offerten unter Chiffre E.1621 Y. an **Publicitas, Bern.**

## Motoren

jeder Art, stabil und transportabel für das Baugewerbe, Miete, Tausch, Reparaturen, Umänderungen. Transportable und stabile Motor-Pumpen, Motor-Winden, Motor-Lokomotiven, Motor-Draisinen  
Fahrbare Motor-Kreissägen und -Bandsägen —  
warenaufzüge, Transmissionen.

**J. Lüthi, Worb/Bern**  
Konstruktionswerkstätte

## Imprägnieranstalt Dagmersellen

Sägerei und Holzhandlung

### Blum, Stutz & Co.

liefern

**Imprägnierte Leitungsstangen**

aller Längen von 6 $\frac{1}{2}$ , bis 22 m.

**Imprägniertes Einfriedigungsmaterial**

wie Pfähle, Halblatten, Palisaden, Baumpfähle.

**Holzpfasterstöckli**

bester Stallboden.

**Sägerei:**

Bauholz nach Liste geschnitten innert kürzester Frist, sowie alle übrigen Schnittwaren.

Elektrochemische Werke Gurtellen A.-G.  
Gurtellen (Uri)

liefern

## KARBID

für

Schweiss- und Beleuchtungszwecke

## Pitchpine-Rift-Riemen

beziehen Sie vorteilhaft bei

**Sägewerk Aarburg A.-G.**

Säge-, Hobel- u. Spallwerke, Trockenanlage

**AARBURG**

Telephon Nr. 28

## Dessinateur-architecte

sérieux, connaissant bien la Construction et le Métré est demandé. Envoyer références et prétentions à **M<sup>r</sup> E. Rééss**, architecte, à **Montbéliard (Doubs) France.**

## Bautechniker

(Bauführer) zur Ausführung von Werkplänen (event. Bauleitung) **gesucht**. Verlangt wird rascher, tüchtiger Arbeiter mit guter Praxis. Ausführliche Offerten mit Angaben über Bildungsgang, bisheriger Tätigkeit und Gehaltsansprüchen unt. Chiff. Z. N. 641 befördert

**Rudolf Mosse, Zürich.**

## Gesucht auf ein Baubureau ein junger Techniker

welcher in der Bauleitung klein. Eisenbetonarbeiten selbständig ist. Gute Löhnung wird zugesichert. Eintritt sofort. Nur ganz gut ausgewies. Bewerber wollen sich melden unt. Chiff. Z. G. 618 bei **Rudolf Mosse, Zürich.**

## Ingenieur

35 Jahre alt (Schweizer) seit 15 Jahren im Wasserturbinen- und Centrifugalpumpenbau für Konstruktionen, Projekte und Reise mit nachweisbarem Erfolg tätig, sucht sich zu verändern. Angeb. erbeten unt. Chiff. P. 15123 C. an **Publicitas La Chaux-de-Fonds.**

Junger

## Bauzeichner

sucht Stelle in einem Baugeschäft. Land bevorzugt. Bescheidene Ansprüche. Gefällige Offerten unter Chiffre Z. Z. 647 beförd. **Rudolf Mosse, Zürich.**

## Gesucht junger

### Architekt

### od. Bautechniker

guter Zeichner, für einige Monate event. länger. Offerten unter Chiffre Z. J. 656 befördert **Rudolf Mosse, Zürich.**



**Vestit Metall A.-G. Zürich**

# Bezirkspital Langenthal

Zu den Erweiterungsbauten werden nachstehende Arbeiten und Lieferungen zur Konkurrenz ausgeschrieben:

1. Erstellung einer Pumpen- und Warmwasserheizungsanlage,
2. Die sanitären Installationen,
3. Lieferung der Rolladen,
4. Wand- und Bodenbeläge,
5. Lieferung der Operationssaalfenster,
6. Lieferung der Kranken- und Warenaufzüge,
7. Lieferung einer automatischen internen Privattelefonanlage.
8. Ventilationsanlage.

Die Konkurrenz für Position 1 bis und mit Position 4 wird auf die im Kanton Bern ansässigen Firmen beschränkt.

Die Unterlagen können vom 20. März an, je nachmittags von 2 bis 5 Uhr, im Bureau des Unterzeichneten bezogen werden. Die Offerten sind dem Präsidenten der Baukommission, Herrn Nationalrat Spychiger in Langenthal, bis 20. April 1923, verschlossen zuzustellen.

Langenthal, den 15. März 1923.

Im Auftrage der Baukommission:  
Hektor Egger, Architekt.

## Wettbewerb für den Neubau d. Burgerspitals d. Stadt Bern

Auf Ansuchen der Verbände S. I. A. und G. A. B. hat die Direktion des Burgerspitals im Einverständnis mit der Jury beschlossen, den Eingabe-Termin vom 14. April bis zum 26. Mai 1923 zu verlängern.

Die Direktion des Burgerspitals der Stadt Bern.

Die Planbearbeitung von

### ZENTRALHEIZUNGEN

aller Systeme

Wärme- und Lufttechnischen Anlagen  
übernimmt

Fr. Spring, Heizungsingenieur, Bern  
Stadstrasse 19.

## Liegenschaften-Steigerung.

Donnerstag, den 29. März 1923, nachmittags 2 Uhr, wird in der Wirtschaft zur „Jurahalle“ in Grenchen öffentlich versteigert:

Sägegebäude Nr. 52 inkl. Bestandteile,

Wohnhaus Nr. 54 und

Tröcknegebäude Nr. 56, mit Zubehörenden und Bau- und Zimmereiplatz an der Solothurnerstrasse in Grenchen. Grosse Anlage, moderne Einrichtung.

Der Nutzen beginnt mit dem 1. April 1923.

Namens der Liquidationskommission  
der Firma Felix Jeker Söhne in Liq.  
in Grenchen.

P. Kamber, Notar. Leo Wullmann.

Gesucht zu baldigem Eintritt selbständiger  
**Architekt-Bauführer**  
als Bureauchef in kleineres Baugeschäft. Offerten mit Referenzen und Gehaltsanspruch erbeten unter Z. U. 629 an R. Mosse, Zürich.

## jüngeren Bautechniker

Für mein Architekturbureau suche ich zum sofortigen Antritt einen

Flotter, exakter Zeichner Bedingung. Bewerbungen mit Skizzen, Gehaltsansprüchen und Zeugnisabschriften sind einzureichen an Bill, Architekt, Sonderburg, Jernbanegade Nr. 14 (Dänemark).

## Cerchiamo Disegnatore

pratico cemento armato diplomato Tecnico svizzero. Occorre nazionalità italiana.

Società Costruzioni e Fondazioni, Milano  
Via Carducci 30.

## Luxemburg. Eisenhütteningenieur

Dr. Ing., 35 Jahre, mit 10jähriger Betriebspraxis in Deutschland und Lothringen und besten Zeugnissen, mit Spezialkenntnissen in moderner physikalischer Chemie, Metallographie und Wärmetechnik, sucht

leitende Ingenieurstelle

in der Schweizer Eisenindustrie, am liebsten Elektrostahlwerk. Gute deutsche, franz., engl. Sprachkenntnisse. Offerten erbeten unter B. M. 978 an Rudolf Mosse, Mannheim.

## Neubau der reform. Kirche Solothurn

Zur öffentlichen Konkurrenz werden hiemit folgende Arbeiten ausgeschrieben:

II. Baulos

## Maurer- u. armierte Betonarbeiten

Pläne und Bedingungen liegen von Donnerstag, den 22. März 1923 an, von 10 bis 12 Uhr vormittags und 2 bis 4 Uhr nachmittags im Bureau des Herrn Ing. Dietler in Solothurn und im Bureau der Bauleitung in Luzern zur Einsicht auf.

Dasselbst können die Eingabeformulare bezogen werden.

Die Offerten sind bis 31. März 1923 verschlossen mit der Aufschrift „Offerte für Bauarbeiten II. Baulos“ an den Vorstand der Baukommission, Herrn Bernath in Solothurn, einzureichen.

Luzern, den 17. März 1923.

Die Bauleitung:

Meili-Wapf, Armin Meili, Architekten, Luzern.

Offerten zur Ausübung von Erfindungspatenten

## IMER & DE WURSTEMBERGER vormals EIMER-SCHNEIDER INGENIEUR GENÈVE

Die Inhaber folgender schweizerischer Patente wünschen mit schweizerischen Fabrikanten bzw. Interessenten in Verbindung zu treten und sind gerne bereit, Lizenzen zu erteilen oder die Patente zu verkaufen.

Nr. 82051 vom 8. Mai 1918, Société Chimique des Usines du Rhône, (Anciennement Gilliard, P. Mornet & Cartier), auf: „Verfahren zur gleichzeitigen Darstellung von Essigsäureanhydrid und Acetaldehyd“.

Nr. 46995 vom 1. April 1909, Vickers Sons & Maxim Ltd. auf „Patronen-Zuführungsmechanismus an Maxim-Maschinengewehren“.

Nr. 56611 vom 12. April 1911, Automatic Printing Machines Limited, „Vorrichtung zur Blätterlieferung für Druckmaschinen und andere Papier verwendende Maschinen“.

Nr. 75827 vom 25. Mai 1916, The Mills Equipment Company Limited, auf: „Militärische Ausrüstung“.

Gefällige Offerten oder Vorschläge werden durch Herren Imer & de Wurstemberger, vormals E. Imer-Schneider, Ingenieur-Conseil, 59, Rue du Stand, Genève, weiterbefördert.

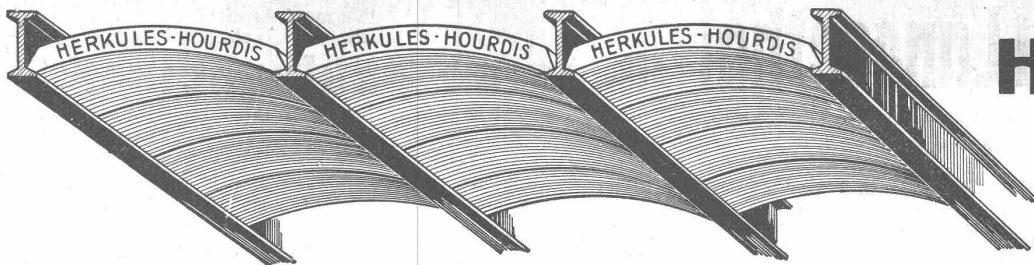

Unsere  
**Herkules-Hourdis**  
 aus  
 armiertem Beton

bieten durch ihre **hohe Tragfähigkeit, Billigkeit, raschen Einbau** und **sofortige Benutzungsmöglichkeit** der eingedeckten Räume **grosse Vorteile**. Ueber Keller, Magazine, Garagen und Fabrikräumen kann die **Untersicht sichtbar** bleiben.

**Guss-Baustein-Fabrik Zürich A.-G., Zürich.**

**Dachpappen-, Holzzement- und Teerprodukte-Fabrik.**

E. Beck, Pieterlen bei Biel.

Asphalt-Isolierungen, Isolier-Asphalt Anstrichmasse für Eisen und Beton. Teerfreie Dachpappe „Beccoid“, Röhren- u. Muffenkitt, Teerstricke etc.



GESELLSCHAFT DER LUDW. VON ROLL'SCHEN EISENWERKE  
 · FILIALE: **EISENWERK CLUS** KT. SOLOTHURN ·

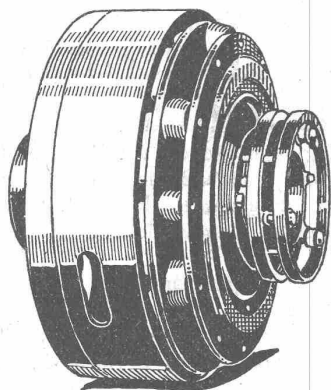

Elektromagnetische Reibungskupplung

# TRANSMISSIONEN

in moderner Ausführung, mit Ringschmierlagern oder Kugellagern.  
 Komplette Anlagen für alle Industriezweige.

**Benn's Patent-Reibungskupplungen.**  
**Elektromagnetische Reibungskupplungen.**

Patentiert in der Schweiz und im Auslande.

**Patent-LENIX-Getriebe**

**FILIALE: GIESSEREI OLTEN**

**Rohguss zu Riemenscheiben und Zahnrädern**  
 jeder Grösse und Konstruktion.

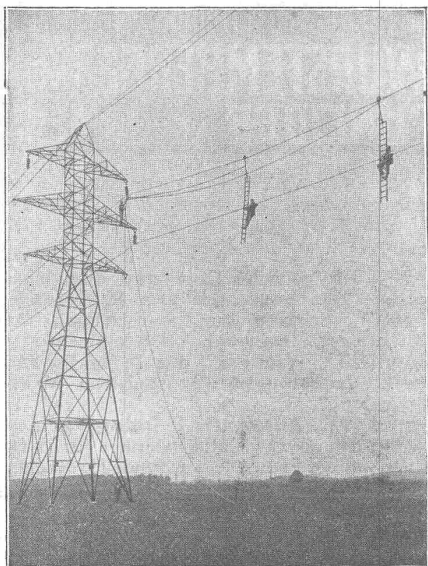

# Aug. Schneider & Co Bern

**Elektro-Hoch- und Tiefbau-Unternehmung**

Bau elektr. Hoch- und Niederspannungs-  
 Freileitungen — Weitspannsystem

Kontakt und Speiseleitungen elektrischer Bahnen —  
 Transformatoren-Stationen und Schaltanlagen — —

Elektrizitätsversorgung ganzer Ortschaften und Industrie-Unternehmen