

Zeitschrift: Schweizerische Bauzeitung
Herausgeber: Verlags-AG der akademischen technischen Vereine
Band: 81/82 (1923)
Heft: 3

Werbung

Nutzungsbedingungen

Die ETH-Bibliothek ist die Anbieterin der digitalisierten Zeitschriften. Sie besitzt keine Urheberrechte an den Zeitschriften und ist nicht verantwortlich für deren Inhalte. Die Rechte liegen in der Regel bei den Herausgebern beziehungsweise den externen Rechteinhabern. [Siehe Rechtliche Hinweise.](#)

Conditions d'utilisation

L'ETH Library est le fournisseur des revues numérisées. Elle ne détient aucun droit d'auteur sur les revues et n'est pas responsable de leur contenu. En règle générale, les droits sont détenus par les éditeurs ou les détenteurs de droits externes. [Voir Informations légales.](#)

Terms of use

The ETH Library is the provider of the digitised journals. It does not own any copyrights to the journals and is not responsible for their content. The rights usually lie with the publishers or the external rights holders. [See Legal notice.](#)

Download PDF: 29.01.2025

ETH-Bibliothek Zürich, E-Periodica, <https://www.e-periodica.ch>

FÜR DAS TECHNISCHE BUREAU

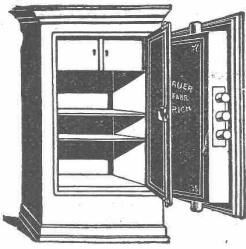

Kassenschränke
—
Panzertüren
—
Tresor-Anlagen
—
Bureaumöbel aus
Stahlblech

Bauer A.-G., Zürich 6

Geldschrank- und Tresorbau

Gegründet 1862

Aelteste und bedeutendste Spezialfabrik der Schweiz

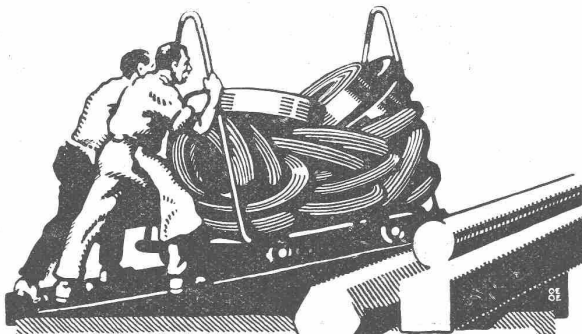

VEREINIGTE DRAHTWERKE A.G. BIEL

EISEN & STAHL
BLANK & PRÄZIS GEZOGEN, RUND, VIERKANT, SECHSKANT & ANDERE PROFILE
SPEZIALQUALITÄTEN FÜR SCHRAUBENFABRIKATION & FAÇONDRÉHEREI
BLANKE STAHLWELLEN, KOMPRIMIERT ODER ABGEDREHT
BLANKGEWALZTES BANDEISEN & BANDSTAHL
BIS ZU 300^{mm} BREITE
VERPACKUNGS-BANDEISEN
GROSSER AUSSTELLUNGSPREIS SCHWEIZ. LANDESAUSSTELLUNG BERN 1914

Gebr. Demuth

Telephon 170 **Baden** Telephon 170

Fabrik für

Moderne Blechbearbeitung
Patent. gepresste Treppen
Bauschlosserei
Eisenkonstruktionen
Patentierete Kessel

II. Abteilung

Sanitäre Einrichtungen
Elektrische Boyler und
Zentralheizungen

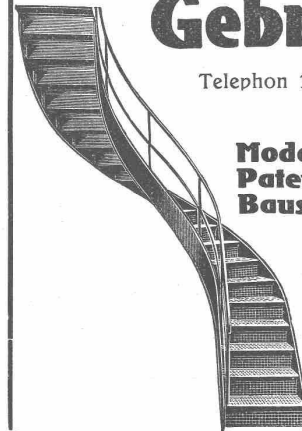

Bauern-Backöfen u. Kochherde

Unsere patentierten **Back- und Heiz-Oefen mit Kacheln** sind die schönste Zierde der Bauernstube; sie werden mit oder ohne angebauter **Sitzhunst** geliefert.

Zwei Backräume

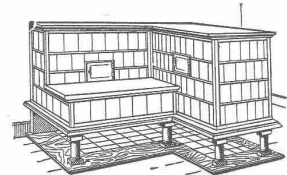
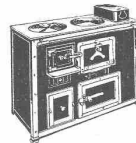

Grosse Holzersparnis.

Lieferung durch unsern Lastwagen an Platz. Uebernahme sämtlicher Hafnerarbeiten für Neubauten.

KONRAD PETER & CO., A.-G., LIESTAL

Naturasphalt von Travers

Einzig Asphaltminen der Schweiz

Anerkannt bester Naturasphalt

Konzessionäre für die Schweiz:
E. R. Zetter & Co.
in Solothurn.

Gegründet 1843



Fabrik-Marke

Elektromechan. Reparatur-Werkstätte

Gebrüder MEIER, Zürich 5

Telephon Selnau 73.32

Ausstellungsstrasse 25
Bahnhofstrasse HB.

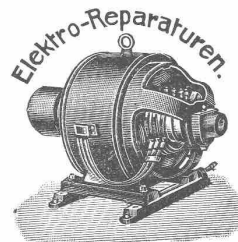

Umwicklung

Neuwicklung

Umtausch

Miete

Lieferung neuer und gebrauchter Motoren.
Fahrbare Motoren. Transformatoren. Apparate.

B B C

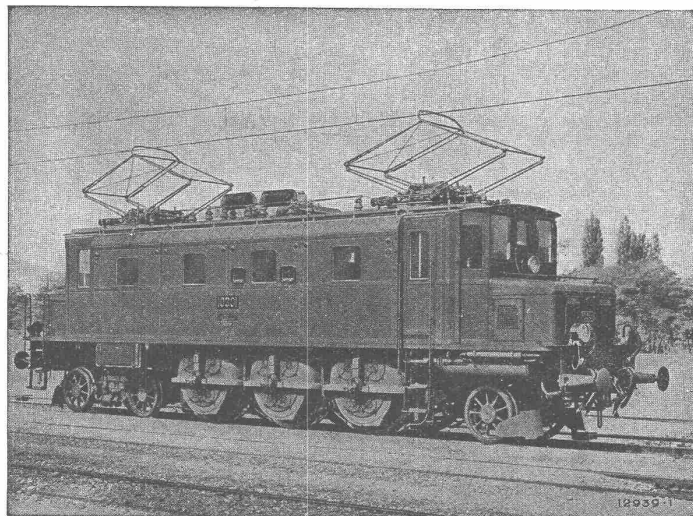

Einphasen-Schnellzuglokomotive mit Einzelachs Antrieb Bauart Brown Boveri, Type 2 C1.
für die Schweizerischen Bundesbahnen.

Elektrische Bahnen

LOKOMOTIVEN MIT EINZELACHSANTRIEB, BAUART BROWN BOVERI

Vollständige Gleichmässigkeit der Drehmomentübertragung zwischen Motor und Triebad.

Ruhiger Gang der Lokomotive.

Geringste Zahnradabnützung.

Geringster Bandagenverschleiss.

Leichte Zugänglichkeit von Lager, Kollektoren und Bürstenhalter.

Hoher mechanischer Wirkungsgrad.

Leichte Seitenverstellbarkeit und Radialeinstellung der Achsen.

Geringe Abnützung der Geleise.

Kleiner Oelverbrauch.

Geringe Unterhaltungskosten.

A.-G. BROWN, BOVERI & C^{IE} BADEN (SCHWEIZ)

Verkaufsbureaux: Baden, Basel, Bern, Lausanne

Ed. Züblin & C^{ie} A.-G., Zürich-Basel

Ingenieurbureau und Bauunternehmung

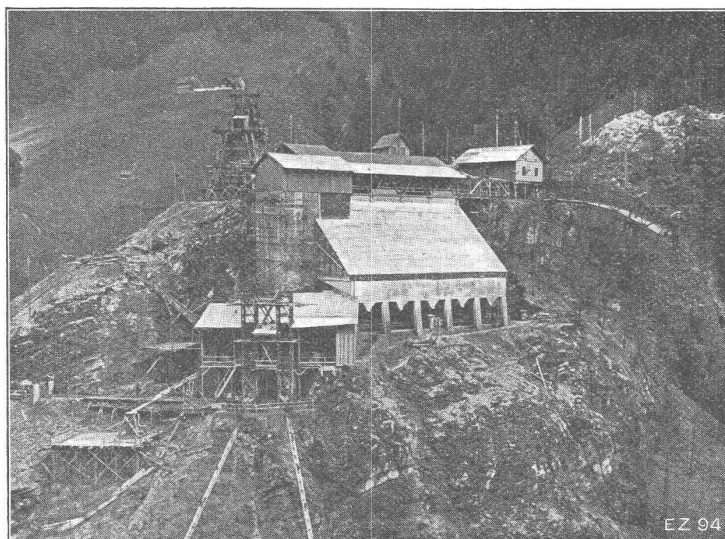

Betonieranlage für die Staumauer Wäggital.
(Auführung gemeinsam mit der Firma Heinrich Hatt-Haller)

**Projektierung u. Ausführung
von Hoch- und Tiefbauten**

Spezialitäten:

Eisenbetonpfahlrammungen

Brücken in Beton und Eisenbeton

Silos und Lagerhäuser

Kläranlagen System Züblin

Wasserbauten und Foundationen

Tiefbohrungen

Walo Bertschinger

ZÜRICH, Hafnerstrasse 7.

Spezialfirma für:

Geleisebau

Ständiges grosses Lager in
Normalbahn- und Fabrikgeleisen,
Weichen und Drehscheiben.
Geleiseneubau, Unterhalt, Reparaturen.
Geleisebauwerkstatt.

Abnorme Geleise-Anlagen.

Strassenbau

Asphalt- und Teermakadam.
Oberflächenteerungen.
Neuanlagen.
Unterhalt.

Strassenwalzen-Betrieb.

Giesserei Bern in Bern

Konstruktionswerkstätten

Werk der Gesellschaft der L. von Roll'schen Eisenwerke liefert als Spezialität:

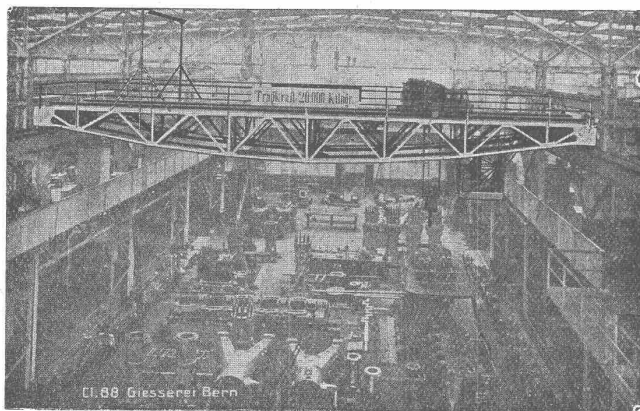

Hebezeuge

Eisenbahnmaterial
Schützenanlagen
Wehreinrichtungen
Zahnradbahnmaterial
Standseilbahnen
Allg. Maschinenbau

Telegramme: Giesserei Bern
Telephon 1066

Submissions-Anzeiger

Termin	Auskunftstelle	Ort	Gegenstand
25. Juli	P. Giumini, Arch. Gemeindekanzlei	Zürich	Erd-, Mauer- und Eisenbeton für 7 Mehrfamilienhäuser.
28. "		Dornach	Erstellung von ca. 3 300 m Wasserleitungen, Rohrkaliber 100, 150 u. 200 mm D.
31. "	J. J. Cayla, Arch.	Genève	Verschiedene Innenarbeiten für die Schweizer. Nationalbank in Genf.
24. "	Schiffmann	Sigriswil	Wasserversorgungs- und Hydrantenanlage Sigriswil-Gunten.
24. "	Kant. Hochbauamt	Zürich	Verschiedene Bauarbeiten für den Aufbau am Kantonsspital Winterthur.
31. "	Gemeindeschreiberei	Biglen	Sämtliche Bauarbeiten für die Erweiterung des Primarschulhauses.

 9/20 PS — 4plätzig	Der richtige Gebrauchswagen für schweizerisches Terrain Auf Wunsch bequeme Teilzahlungen Knobel & Cie., Verkaufsbureau Uraniastr. 26, Zürich	Erstklassige Ausführung vorzüglicher Bergsteiger
---	--	--

Geilinger & Co., Winterthur

Entwurf und Ausführung von
Eisenkonstruktionen jeder Art
 Hochbauten, Masten, Reservoirs, Krane



**Bodenriemen
Krallentäfer, Fastäfer**
Sägewerk Aarburg A.-G.
 Säge-, Hobel- u. Spaltwerke, Trockenanlage
AARBURG
 Telefon Nr. 28

**KITTLLOSE
GLASDÄCHER**
 System Zimmermann

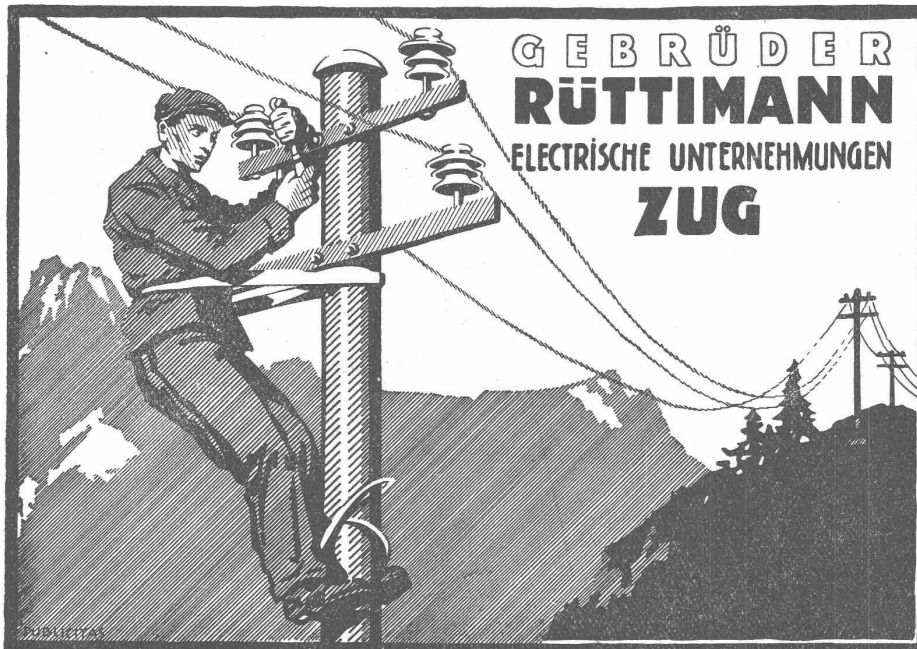
WALTHER & MÜLLER
 - BERN -



**GEBRÜDER
RÜTTIMANN**
 ELECTRISCHE UNTERNEHMUNGEN
ZUG

PROJEKTE  **BERECHNUNGEN**

**EISEN
KONSTRUKTION**
 KITTLLOSE
 GLASBEDACHUNGEN
 BAU- & KUNST-
 SCHLOSSERARBEITEN
GEBR. TUCHSCHMID
FRAUENFELD

Schweizer. Strassenbau-Unternehmung A.G.

Zürich Steinwiesstrasse 40 — Telefon Hottingen 43,81
BERN Laupenstrasse 8 — Telefon Bollwerk 54,54
Lausanne Petit Chêne 22 — Telefon 20,28
 Telegramme: „Stuag“

Grösste Spezialfirma für Strassenbeläge aller Art.
 30 Dampf- und Motorwalzen, 6 Steinbrecher.
 Eigene Pflastersteinbrüche und Harischotterwerke in Alpnach, Beckenried und Bouveret.

R. DIETRICH & Co A.-G., ZÜRICH

Fabrik mit Geleiseanschluss in Altstetten. — Telephon: Selnau 18.90

Grosses Lager in Maschinenölen jeder Art

Transformatoren-Oele — Schalter-Oele — **Consistente Fette** —
Elektromotoren-Oele — Turbinen-Oele — Dampfzylinder-Oele
Automobil-Oel und **Motorwagenfett** — Wasserlösliches Bohröl
 Bodenöl — Leinöl — Bodenwiche — Schmierseife — Carbolineum etc.

Luftkompressoren-Oele — Kugellager-Fett



Geheim - Einmuerkassen
Wandtresors
Kassetten
Kassenschranke
 Verlangen Sie Prospekt Nr 19.

CENTRALHEIZUNGEN

WARMWASSER-VERSORGUNGEN ALLER SYSTEME

TEL. CHUR 160
 TEL. ZÜRICH H. 324

JOH. MÜLLER

RÜTI (ZÜRICH)
 TEL. 30



Kachelöfen

— in jeder Ausführung —

Kamine
Wandbrunnen
Baukeramik

Ofenfabrik Kohler A. G.
 Meft bei Biel

Zu beziehen durch die Hafnermeister.

ARCHITEKTUR-KARTON-MODELLE

H. LANGMACK, ZÜRICH
 FORCHSTRASSE 290



Patentverwertung

Die Inhaber des schweizerischen Patentes Nr. 66371 vom 24. September 1913, betreffend: „**Lauftrad für Flüssigkeits-Zentrifugalpumpen**“, wünschen das Patent zu verkaufen, in Lizenz zu geben oder anderweitige Vereinbarungen für die Fabrikation in der Schweiz einzugehen.

Anfragen befördert H. Kirchofer vormals Bourry-Séquin & Co., Ingenieur- u. Patentanwaltsbureau in Zürich 1, Löwenstr. 51.

Patent-Verwertung

Der Inhaber des schweizerischen Patentes Nr. 100703 vom 30. August 1920, betreffend: „**Verfahren und Apparat zur Herstellung von Cetonen durch katalytische Oxydation von sekundären Alkoholen**“,

wünscht das Patent zu verkaufen, in Lizenz zu geben oder anderweitige Vereinbarungen für die Fabrikation in der Schweiz einzugehen.

Anfragen befördert H. Kirchofer vormals Bourry-Séquin & Co., Ingenieur- u. Patentanwaltsbureau in Zürich 1, Löwenstr. 51.

Patent-Verwertung.

Der Inhaber des schweizerischen Patentes Nr. 91219 vom 7. Juni 1920, betreffend:

„**Karburier Vorrichtung für Explosionsmotoren**“, wünscht das Patent zu verkaufen, in Lizenz zu geben oder anderweitige Vereinbarungen für die Fabrikation in der Schweiz einzugehen.

Anfragen befördert H. Kirchofer vormals Bourry-Séquin & Co., Ingenieur- u. Patentanwaltsbureau in Zürich 1, Löwenstr. 51.

Patent-Verwertung.

Die Inhaber des schweizerischen Patentes Nr. 49303 vom 16. Juli 1909, betreffend:

„**Neuerung in dem Verfahren und in der Einrichtung zur Herstellung von Stahl**“, wünschen das Patent zu verkaufen, in Lizenz zu geben oder anderweitige Vereinbarungen für die Fabrikation in der Schweiz einzugehen.

Anfragen befördert H. Kirchofer vormals Bourry-Séquin & Co., Ingenieur- u. Patentanwaltsbureau in Zürich 1, Löwenstr. 51.

Schweiz. Seil-Industrie

vormals C. Oechslin zum Mandelbaum
 Schaffhausen

Telephon 242 Gegründet 1839 Telegr.: Corda

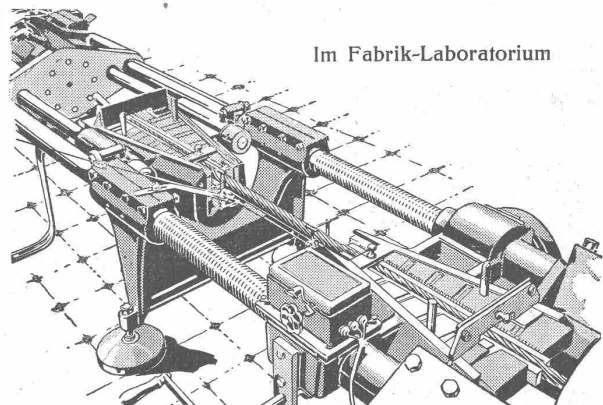

Im Fabrik-Laboratorium

Drahtseil-Zerreiss-Versuch

Drahtseile

Hanfseile, Seilerwaren

Genf 1896 Goldene Medaillen Bern 1914



Selbständiger und erfahrener
Konstrukteur

auf das Betriebsbureau einer Fabrik der Textilbranche unter schweizer. Leitung nach Frankreich gesucht. Da Stellung vielleicht nur vorübergehend, kommen nur ledige Bewerber in Betracht, welche die Gelegenheit benützen wollen, um die Sprache zu erlernen und im Ausland Fuss zu fassen. Angebote mit Lebenslauf, Zeugn. abschriften, Ansprüchen und Eintrittstermin unt. **OF 9635 Z** an **Orell Füssli-Annoncen, Zürich, Zürcherhof.**

„PROTEKT“
ASPHALT-
ISOLIERPLATTEN
Schweizer-Fabrikat



Zuverlässigstes Abdichtungs-
Mittel für:
Grundmauern Brücken,
Fundamente etc. etc.

WASSERDICHTHE ISOLIERUNGEN

ASPHALT-DÄCHER, -BÖDEN, -TERRASSEN

sowie alle andern ASPHALTARBEITEN erstellen

GYSEL & C^{IE} ASPHALT FABRIK HORGEN
KÄPFNACH



Fr. 10 000-20 000

gesucht à 10% Zins p. a. für eine prosperierende Kunststein-Industrie in Oesterreich. Sicherstellung durch I. Hypothek. Grundstückswert 50000 Goldkronen. Aktive Mitarbeit möglich. Offerten an: Handels- u. Bankkommission A.-G. Weggisg. 11, Luzern. Tel. 1466

**Zu verkaufen:
1 Schwimmbagger**

wenig gebraucht, tägliche Leistung 50—100 m³, Baggertiefe 3.50 m. Nähere Auskunft erteilt A.-G. der Spinnereien von Heinrich Kunz, Windisch.

JUNGER TECHNIKER, Deutschschweizer, gegenwärtig in Frankreich tätig, sucht Stelle i. der Schweiz, Textilbranche oder Werkzeugmaschinen. Offert. unt. Chiffre Z. G. 1623 befördert Rudolf Mosse, Zürich.

Ebol

wirtschaftlicher Anstrich zur
Erhöhung der Wasserdichtigkeit des Betons,
zum Schutze des Betons und von Metallen
gegen den
Einfluss von Säuren, Moorwasser, etc.
Vorzügliches Rostschutzmittel

Offerten und Muster durch den Fabrikanten:

E. Beck, Asphaltprodukte, Pieterlen b. Biel

**SIDÉROL-
Dachschutz - Masse**

kalt streichbar

zum Ausbessern undichter Dächer

wie Holzzement-, Blech-, Zement- und Pappe-Dächer.

Kein Abfließen! Kein Reißen!

ALLEIN-FABRIKANT:

WALTHER FRICK-GLASS, ALTSTETTEN-ZÜRICH
Fabrikation chemisch-bautechnischer Produkte.

GENÈVE

SUISSE

ATELIERS DES CHARMILLES S.A.

109, ROUTE DE LYON
IMMEUBLES DE L'ANCIEN STÉ AMÉ PICCARD, PICTET & C^{IE}

**TURBINES
HYDRAULIQUES
& RÉGULATEURS**

BREVETÉS
Licences de brevets PICCARD, PICTET & C^{IE}.

CONSTRUCTIONS MÉCANIQUES

**FONDERIE
DE FER & DE BRONZE**

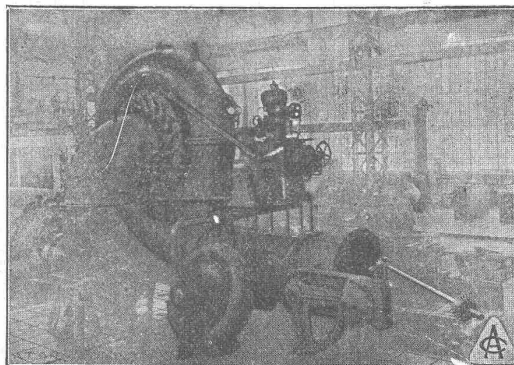

Installation de Las Juntas, Mexique, Turbine Francis
4800 HP

**LICENCIÉS
& AGENTS GÉNÉRAUX:**

**6^{DE} BRETAGNE, DOMINIONS & COLONIES
ANGLAISES**
VICKERS LIMITED, LONDRES

HOLLANDE & COLONIES NEERLANDAISES
M^{RS} STORK FRÈRES & HENGELO (s.) HOLLANDE

ESPAGNE
M^R SEVERIANO GONI, Ing., Lealtad, 11, MADRID

BELGIQUE
M. JULES DEFAYS, Ing., 24, Av. de l'Hyppodrome, Bruxelles

J. Rukstuhl, Centralheizungen, Basel.

Modifikationen - Kessellelieferungen - Reparaturen

Drehstrom-Generatoren.

Im Jahre 1916 gebaut, in tadellosem Zustande, zu verkaufen:
Zwei Westinghouse à 3700 kVA, 9500 Volts, 333 Umdrehungen in der Minute, 50 Perioden.

Zwei Schneider à 2500 kVA, 9500 Volts, 500 Umdrehungen in der Minute, 50 Perioden.

Diese Maschinen befinden sich z. Zt. in den Pyrenäen und werden zu sehr günstigen Bedingungen abgetreten. Gefl. Anfragen unter No. 16471 an S. E. P., 10, rue de la Victoire, Paris.

**Tiefbauvorarbeiten, Tracéstudien,
Absteckungen, Planarbeiten**

etc. sowie

Bauleitungen übernimmt

**Technisches Bureau
G. Lehmann, Olten**

Zu verkaufen:

**Bostwickgitter (Scheren-
gitter)**

kaum gebraucht, 3,70 m lang, 1,80 m hoch,
Stabdicke 40 mm, zweiteilig, mit Schloss.

Anfragen unter Chiffre Z. B. 1580 an Rudolf Mosse, Zürich.

Patentanwälts-Bureau

E. BLUM & Co., Bahnhof-
str. 74 **ZÜRICH 1**

Patentverkauf oder Lizenzabgabe

Die Inhaber der Schweizerpatente:

No. 92871, Dispositif de suspension de roues de voitures,

No. 71587, Machine à mouler des matières plastiques,

No. 91604, Indikatorvorrichtung an Messinstrumenten,

No. 93654, Vorrichtung zur Veränderung der Fördermenge und Förderrichtung von Kolbenpumpen,

No. 80714, Maschine zur Herstellung von Kegelrädern,

No. 96304, Installation de chauffage per circulation d'un fluide chaud,

wünschen mit schweizerischen Fabrikanten in Verbindung zu treten, behufs Verkaufs der Patente, beziehungsweise Abgabe der Lizenz für die Schweiz, zwecks Fabrikation der Patentgegenstände i. d. Schweiz. Reflektanten belieben sich um weitere Auskunft zu wenden an das

Patentanwälts - Bureau

E. BLUM & Co., Bahnhofstr. 74
Zürich 1.

Grosse Maschinenfabrik der Ostschweiz **sucht** zu baldmöglichstem Eintritt

Maschinen-Ingenieur

oder Absolvent eines schweiz. Technikums, mit Erfahrung in der Projektierung, Konstruktion und Montierung von Brücken, Eisenkonstruktionen aller Art, Hochdruckrohrleitungen etc. etc.

Bewerber schweizerischer Nationalität im Alter von 28-35 Jahren wollen ausführliche Offerten mit Angaben über Alter, Bildungsgang, bisherige Tätigkeit, Gehaltsansprüche und möglichen Eintrittstermin unter Beifügung von Zeugnisabschriften und Angabe von Referenzen einreichen unter Chiffre Z. P. 1593 an Rudolf Mosse, Zürich.

Wir suchen für unser technisches Bureau zum sofortigen Eintritt einen **jüngeren Diplom-Ingenieur** oder **Techniker** der in der Lage ist, die im Eisenbetonbau vorkommenden Berechnungen und Ausführungszeichnungen möglichst selbständig zu bearbeiten. Bewerbungen unter Beifügung von Lebenslauf, Zeugnisabschriften und Gehaltsansprüchen (franz. Franken) an die Saar-Bauindustrie A.-G., Saarlouis (Saargebiet).

A.-G. Bündner Kraftwerke

Bau - Ausschreibung.

Die Erdarbeiten, Beton-, Mauer-, Verputz- und Eisenbetonarbeiten für die Zentrale Klosters

werden zur öffentlichen Konkurrenz ausgeschrieben.

Pläne und Bedingungen liegen auf dem Bureau der Bauleitung in **Klosters** vom 23. bis 28. Juli 1923 zur Einsicht auf, wo auch die Eingabeformulare bezogen werden können.

Offerten mit der Aufschrift „Bauarbeiten Zentrale Klosters“ sind an die **A.-G. Bündner Kraftwerke in Chur** bis Montag den 6. August 1923 einzureichen. **Klosters**, den 20. Juli 1923.

Die Bauleitung der Landquartwerke für Maschinen-Schaltanlagen und Hochbauten.

Beim **Starkstrominspektorat des S. E. V. in Zürich** ist die Stelle eines

Inspektors für elektrische Anlagen

zu besetzen.

Erfordernisse: Gründliche, theoretische Fachausbildung, langjährige Erfahrung im Bau und Betrieb elektrischer Anlagen, Gewandheit in der Abfassung technischer Berichte, Beherrschung der deutschen und italienischen Sprache.

Bewerber, die über genügende Eignung verfügen, wollen ihre Anmeldung bis spätestens den 31. Juli a. c. unter Beifügung eines Lebenslaufes und von Zeugnisabschriften und unter Angabe der Gehaltsansprüche einreichen an den **Oberingenieur des Starkstrominspektorates.**



GESELLSCHAFT DER LUDW. VON ROLL'SCHEN EISENWERKE
 · FILIALE: EISENWERK CLUS KT. SOLOTHURN ·



Ausführungsrecht für die Schweiz der

Patent-LENIX-Getriebe

Direkter Antrieb bei grössten Uebersetzungs-Verhältnissen
 und kleinsten Achsendistanzen.

Sparen Vorgelege, Kraft, Riemen und Platz.

Lenix-Rollen auf Kugellagern.

Ueber 8000 Lenix-Apparate geliefert für Uebertragungen
 bis 1000 PS und Uebersetzungs-Verhältnisse bis 1:25.

Kompl. Transmissionsanlagen

für alle Industriezweige, in moderner Ausführung
 mit Ringschmierlagern oder Kugellagern.

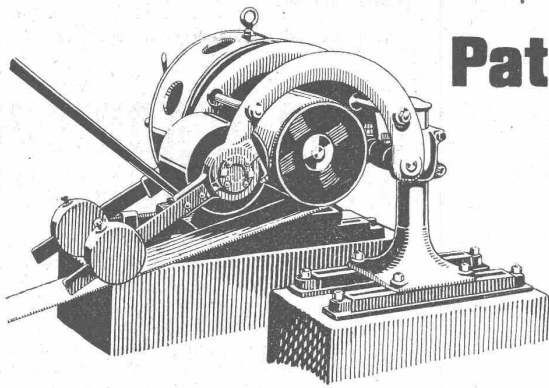

Lenix Typ B, von oben drückend

Eisenwerk-Aktiengesellschaft Bosshard & Cie., Näfels

Abteilung: Eisen-Konstruktionen:

Brücken - Hochbauten - Reservoirs - Maste - etc. - etc.

Abteilung: Maschinen-Fabrik:

Schleusen- u. Wehranlagen - Baumaschinen - Steinbrecher

Krane aller Systeme - Mechanische Förder-Anlagen - Spezialität: Stahlband-Transportanlagen



Wer
 die einheimische Industrie schützen will
 verlangt

SCHWEIZ LINOLEUM

HELVETIA MARKE

Linoleum A.-G. Giubiasco (Schweiz) :: Agentur in Zürich, Bleicherwegplatz 50