

Zeitschrift: Schweizerische Bauzeitung
Herausgeber: Verlags-AG der akademischen technischen Vereine
Band: 117/118 (1941)
Heft: 8

Werbung

Nutzungsbedingungen

Die ETH-Bibliothek ist die Anbieterin der digitalisierten Zeitschriften. Sie besitzt keine Urheberrechte an den Zeitschriften und ist nicht verantwortlich für deren Inhalte. Die Rechte liegen in der Regel bei den Herausgebern beziehungsweise den externen Rechteinhabern. [Siehe Rechtliche Hinweise.](#)

Conditions d'utilisation

L'ETH Library est le fournisseur des revues numérisées. Elle ne détient aucun droit d'auteur sur les revues et n'est pas responsable de leur contenu. En règle générale, les droits sont détenus par les éditeurs ou les détenteurs de droits externes. [Voir Informations légales.](#)

Terms of use

The ETH Library is the provider of the digitised journals. It does not own any copyrights to the journals and is not responsible for their content. The rights usually lie with the publishers or the external rights holders. [See Legal notice.](#)

Download PDF: 06.02.2025

ETH-Bibliothek Zürich, E-Periodica, <https://www.e-periodica.ch>

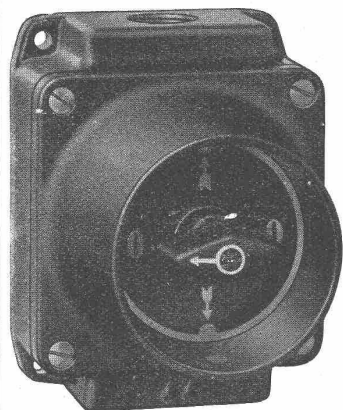

ADOLF FELLER A.G. HORGEN
FABRIK ELEKTRISCHER APPARATE

**Gussgekapselte Drehschalter,
Steckdosen und Abzweigdosen**

für Installationen mit feuersicheren Kabeln
System PYROTENAX



Ständige Ausstellung in der Schweizer Bau-Centrale Zürich, Talstrasse 9,
Börsenblock (Eintritt frei)

SLM
WINTERTHUR

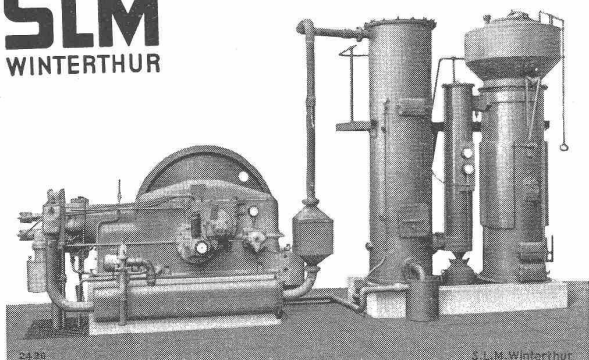

Ersatz flüssiger Brennstoffe durch

HOLZGAS

Komplette Gaserzeugungsanlagen mit Motoren
von 20 bis 200 PS

Umbau bestehender Dieselanlagen auf Gasbetrieb
Generatoren für industrielle Feuerungen

**Schweiz. Lokomotiv- und Maschinenfabrik
Winterthur**

GLASDÄCHER
in kittlosem System „KULLY“

GLASDACHWERKE OLTEN
A. KULLY, Dipl.-Ing., OLTEN

G.E.R. 1854
TEL. 54056

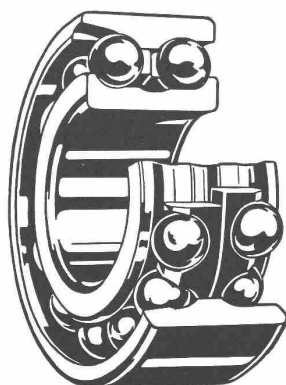

Das **doppelreihige
Radialkugellager**
für **hohe Achsialbelastungen**

SRO

hat sich im allgemeinen Maschinenbau und in der Automobil-Industrie

glänzend bewährt.

SRO-KUGELLAGER-VERKAUFS AG., ZÜRICH 2

Telephon 5 89 66

Bleicherweg 7

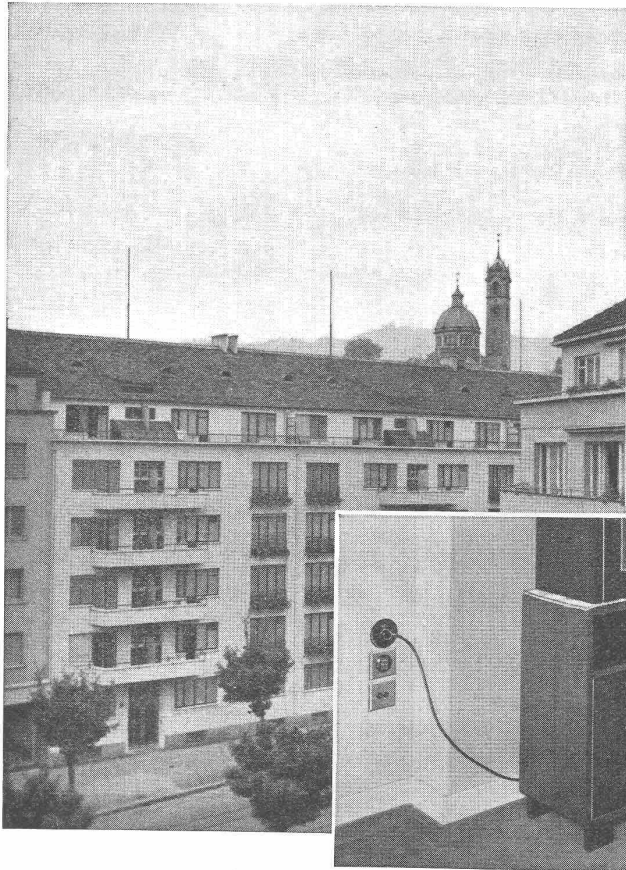

SIEMENS

SCHUTZ-ANTENNEN

Einzel- und Gemeinschaftsanlagen

erhöhen den Komfort des modernen Wohnhauses und sind dort unerlässlich wie Wasser und Elektrizität.

Der Siemens Stahlrohr-Antennenmast, von höchster mechanischer Festigkeit, ragt vom Dach aus freistehend in eine Zone, in der die Sendernutzspannungen am grössten, die elektrischen Störungen dagegen am geringsten sind.

Spezialübertrager für Einzel- und Gemeinschaftsanlagen bis zu fünf Teilnehmern, Verstärker (auch für Kurzwellen) für ganze Wohnblocks. Unabhängiger Einzelempfang jedes Teilnehmers. Abgeschirmtes, störungsunempfindliches Auf- oder Unterputzverteilsnetz. Unauffällige, geschmackvolle Antennensteckdose in der Wohnung.

*Antennenspezialist für Auskunft
jederzeit zur Verfügung.*

SIEMENS ELEKTRIZITÄT SERZEUGNISSE A. G.

Zürich, Löwenstr. 35, Tel. 5 36 00

Bereits hunderte solcher Anlagen in Betrieb.

BRUN

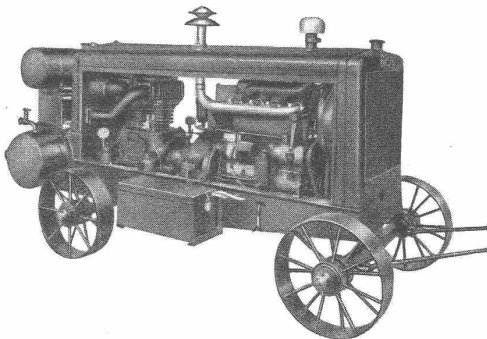

Dieselmotoren
Pressluftwerkzeuge
Dieselmotorwalzen in allen Grössen
Einradbenzinmotorwalzen
Betonmischmaschinen
Kiesaufbereitungsmaschinen
Komplette Sand- und Kiesaufbereitungs-Anlagen
Rollbahngeleise, Kippwagen, Weichen
Lokomotiven
Hebezeuge
Ketten

BRUN & CIE., NEBIKON (Luzern)
Gegründet 1872 MASCHINENFABRIK Telefon 8 51 12

WILD THEODOLITE
FÜR JEDEN ZWECK

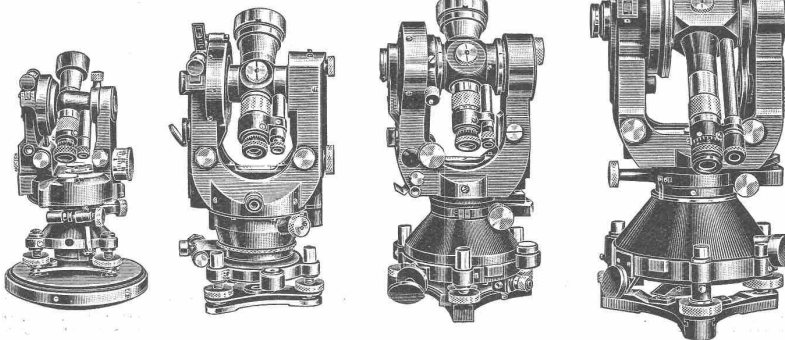

WILD HEERBRUGG

Eine Serie von vier verschiedenen Modellen, von denen jedes in bezug auf Genauigkeit, Gewicht und Verwendungsbereich planmässig abgestuft wurde, gestattet jedem Baufachmann, Ingenieur oder Geometer das für seine Arbeit passende Instrument zu finden. Zubehörteile, wie aufsetzbare Distanzmesser, Bussolen, Libellen usw., sichern grösste Verwendungsmöglichkeit.

Verkaufs-A. G. Heinrich Wild's geodätische Instrumente, Heerbrugg, Schweiz.

S.T.S. Schweizer Technische Stellenvermittlung
 Service Technique Suisse de placement
 Servizio Tecnico Svizzero di collocamento
 Swiss Technical Service of employment

ZÜRICH, Tiefenhöfe 11 — Telefon: 3 54 26 — Telegramme: INGENIEUR ZÜRICH.
 Für Arbeitgeber kostenlos. Für Stellensuchende Einschreibgebühr 2 Fr. für 3 Monate.
 Bewerber wollen Anmeldebogen verlangen. Auskunft über offene Stellen und Weiterleitung von Offerten erfolgt nur gegenüber *Eingeschriebenen*.

MASCHINEN-ABTEILUNG

- 629 **Ingenieure od. Techniker**. Bis 35 J. Nach München (Deutschl.). S. 2. Nov. 40.
- 743 **Dipl. Maschinen-Ingenieur od. -Techniker**. Schweiz. S. 4. Jan.
- 745 **Techniker ev. Praktiker**, für Giessereiwesen. Ostschweiz. S. 4. Jan.
- 31 **Dipl. Elektro-Techniker ev. Maschinen-Techniker**. Zürich. S. 18. Jan.
- 125 **Chemo-Techniker**, für elektrotechn. Materialanalysen. Baldigst. Schweiz.
- 135 **Dipl. Elektro-Ingenieure**, für Schaltanlagen. Baldigst. Ostschweiz.
- 137 **Dipl. Elektro-Techniker**, Absolv. Technikum, mit Erfahr. in Transformierungs- u. Stromverteilanlagen, für Gemeinde-Elekt.-Versorgung. Schweiz.
- 139 **Dipl. Elektro-Techniker u. Elektro-Monteurs**, für Fernleitungsbau. Elektrizitäts-Unternehmung Bayern (Deutschland).

BAU-ABTEILUNG

- 156 **Hochbau-Techniker**, für Bureau. Sofort. Nähe Zürich.
- 158 **Hochbau-Techniker**, für Ausführungspläne u. Bauleitung. Zürich.

- 162 **Tiefbau-Techniker od. Bau-Ingenieur**, für Bauleitung eines gr. Baufloßes. Sofort. Innerschweiz.
- 164 **Bau-Ingenieur**, Praxis im Strassen-, Bahn-, Tunnel-, Wasser- u. Eisenbetonbau. Innerschweiz.
- 166 **Ingenieur od. Techniker**, für militär. Proj., f. Bureau u. Bauplatz. Innerschweiz.
- 168 **Tiefbau-Techniker**, für Stollenbauten, auf Bureau u. Bauplatz. Schweiz.
- 170 **Tiefbau- od. Vermessungs-Techniker**, für Bureau- u. Feldarb. Kt. Zürich.
- 172 **Zwei Dipl. Ingenieure od. Dipl. Tiefbau-Techniker ev. Eisenbeton-Techniker**. Stuttgart (Deutschland).
- 174 **Tiefbau-Techniker**, für Kanalisationen, Absteckungen, Nivellierungen u. Profilaufnahmen. Sofort. Schweiz.
- 176 **Tiefbau-Techniker**. Sofort. Ing.-Bureau Zürich.
- 178 **Hochbau-Techniker**. Baldigst. Arch.-Bureau Zürich.
- 180 **Hochbau-Techniker ev. Architekt**, für Planbearbeitung von Schulhausbau. Ostschweiz.
- 182 **Bau-Techniker**, für Planbearbeitung u. Bauleitung (Industriebauten). Sofort. Zentralschweiz.
- 184 **Bauführer ev. Ing.-Bauführer**, mit Praxis im Stollenbau. Eintritt 1. März 1941. Südostschweiz.
- 186 **Tiefbau-Techniker od. Hochbau-Techniker**, mit Tiefbaupraxis. Eintritt 15. März a. c. Zentralschweiz.
- 188 **Kultur- od. Vermessungs-Ingenieur**, sowie **Tiefbau- od. Vermessungs-Techniker**, für Bureau- u. Feldtätigkeit. Schweiz.
- 192 **Dipl. Bau-Ingenieur, Tiefbau- od. Eisenbeton-Techniker**, als Statiker im Eisenbetonbau. Schweiz.

20 jährige Erfahrungen in Spezialitäten: Basaltolit-Quarzit-Treppen und -Beläge

granithart und gleitfest. Nichtausblühende **Verkleidungen aller Art**, einfach bearbeitet bis poliert. **Eisenbeton-Sprossenfenster, -Oberlichter, -Einweich- u. Waschtröge**. Der altbekannte **Kaminhut „Spezial“** gegen Rauchplage.

Siehe Baukatalog 1940 Seiten 28 und 29

Spezialbeton A.-G.

Staad 21.34 Basel 25.936



Kunststeinwerke

Bern 46.511 Zürich 58.217

Grundstück in bester Wohnlage

der Stadt Luzern

zu verkaufen.

Geeignet für den Bau eines Mehrfamilienhauses mit Wohnungen in mittlerer Preislage. - Sichere Kapitalanlage. - Genaues Prospekt mit Plan verlangen unter Chiffre K130 L an Keller Annoncen, Luzern.

ETAT DE VAUD.

CONCOURS D'ARCHITECTURE.

Le département des travaux publics ouvre un concours entre architectes vaudois, quelle que soit leur résidence et architectes suisses domiciliés dans le canton de Vaud depuis au moins un an, pour

L'ETUDE DES PLANS D'ETABLISSEMENTS PENITENTIAIRES, A ROLLE.

Les intéressés peuvent se procurer les documents nécessaires, contre dépôt de Fr. 5.—, au **service des bâtiments de l'Etat, Cité-Devant 11, à Lausanne**, dès le 19 février 1941.

Délai pour le dépôt des projets: **30 mai 1941 à 12 heures.**

Lausanne, le 11 février 1941.

LE CHEF DU DEPARTEMENT DES TRAVAUX PUBLICS: ED. FAZAN.

GESUCHT

Ingenieur od. Techniker

zur selbständigen Leitung eines grösseren **Stollenbaues** in der **Zentralschweiz**. Nur tüchtige Fachleute mit reicher Erfahrung im Stollenbau, bei guter Bezahlung, kommen in Frage. Sofortige Offerten mit Referenzangabe und Gehaltsansprüchen unter Chiffre G. H. 267 an Guggenbühl & Huber, Verlag, Zürich.

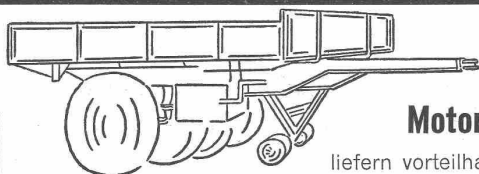

Anhänger

Motorkipper

liefern vorteilhaft

DENZLER & CO., ZOLLBRÜCK BERN

Stelle-Ausschreibung

Zufolge Altersrücktritt des bisherigen Inhabers wird die Stelle des **Bau-Inspektors der Stadt Chur**

zur freien Bewerbung ausgeschrieben.

In Frage kommen nur Bewerber mit abgeschlossener technischer Hochschulbildung als **Bau-Ingenieur** mit gründlichen Kenntnissen und mehrjähriger praktischer Erfahrung im modernen Strassenbau und -Unterhalt; einschliesslich Belagsfragen; Kanalisationsbau und -Unterhalt; im Wasserbau, Bewehrungs- und Verbaugungswesen.

Jahresgehalt gemäss 1. Klasse der städtischen Gehaltsordnung: Fr. 9000.— bis Fr. 10800.—.

Der Beitritt zur städtischen Pensionsversicherung ist obligatorisch. Dienstantritt sobald als möglich. Handschriftliche Anmeldungen mit Curriculum vitae und vollständigen Ausweisen über Studiengang und praktische Tätigkeit sind an die unterfertigte Amtsstelle zu richten.

Aus technischen Gründen erschien obige Stelle-Ausschreibung im offiziellen Organ der Bauingenieure erstmals zu spät, sodass die Frist für die Anmeldung sich auf kaum 3 Tage beschränkte. Infolgedessen hat die Behörde beschlossen die Publikation zu erneuern und die **Frist für die Anmeldung bis zum 8. März a. c.** auszudehnen. Diejenigen Bewerber, die sich auf die erste Ausschreibung meldeten, gelten selbstverständlich als angemeldet. **Chur**, den 18. Februar 1941.

Aus Auftrag: **STADTKANZLEI CHUR.**



Gebr. Tuchschild, Frauenfeld
 Zürich, Löwenstr.19, Tel. 32301



FLANKENSCHLIFF NACH SYSTEM „MINERVA“

FABRIKATION VON ZAHNRÄDERN FÜR JEDEN VERWENDUNGSZWECK

ZAHNRÄDER FABRIK

SAUTER, BACHMANN & CO
NETSTAL TELEPHON 4.44

Voralpines Knaben-
INSTITUT auf dem **ROSENBERG** über **ST. GALLEN**

Alle Schulstufen von Primarschule bis Maturität und Handelsdiplom. Vorbereitung für Aufnahmeprüfung in Handelshochschule St. Gallen, E. T. H., Verkehrsschule und Technikum. Staatliche Sprachkurse. Offiz. deutsches, französisches und englisches Sprachdiplom. Schüler-Werkstätten.

Grundgedanken:

1. **Schulung des Geistes durch Individualunterricht in beweglichen Kleinklassen.** 2. **Entfaltung der Persönlichkeit durch das Leben in der Internatgemeinschaft.** 3. **Stärkung der Gesundheit durch neuzeitliches Turn- und Sporttraining in gesunder Höhenlandschaft. (800 m ü. M.)**

Auskunft d. d. Direkt.: **Dr. LUSSE**r, **Dr. GADEMAN**n, **Dr. REINHARD**.

HOTEL

HABIS-ROYAL

Bahnhofplatz

ZÜRICH

RESTAURANT SITZUNGSZIMMER

Warmwasser- und Dampfheizungen aller Systeme / Heisswasser-, Pumpen- und Fernheizungen / Luftheizungen, Strahlungsheizung, Ventilations- und Luftkühlanlagen, Luftkonditionierung / Warmwasserbereitungsanlagen, Elektroheizungen, Ölfeuerungen / Abwärmeverwertungsanlagen, Luftbefeuchtungsanlagen für die Textilindustrie / Trockenanlagen, Entnebelungsanlagen, Trockene Kokskühlung.

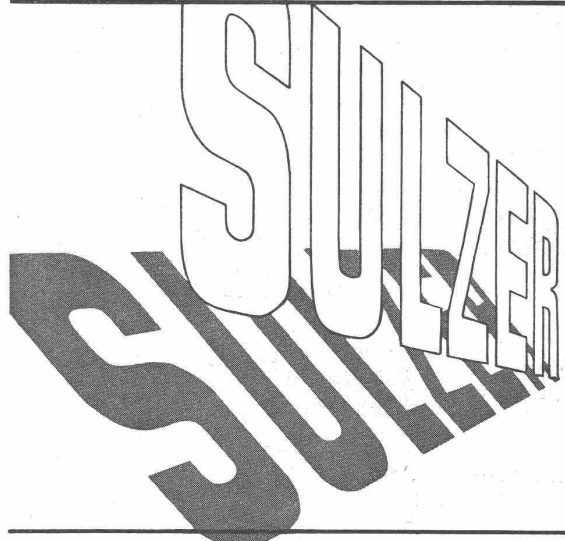

Gebrüder Sulzer Aktiengesellschaft
Abt. Zentralheizungen Winterthur und Filialen

Bei Bedarf von **Schalttafeln** und **Verteilanlagen**
aller Art befragen Sie mit Vorteil die Spezialfirma

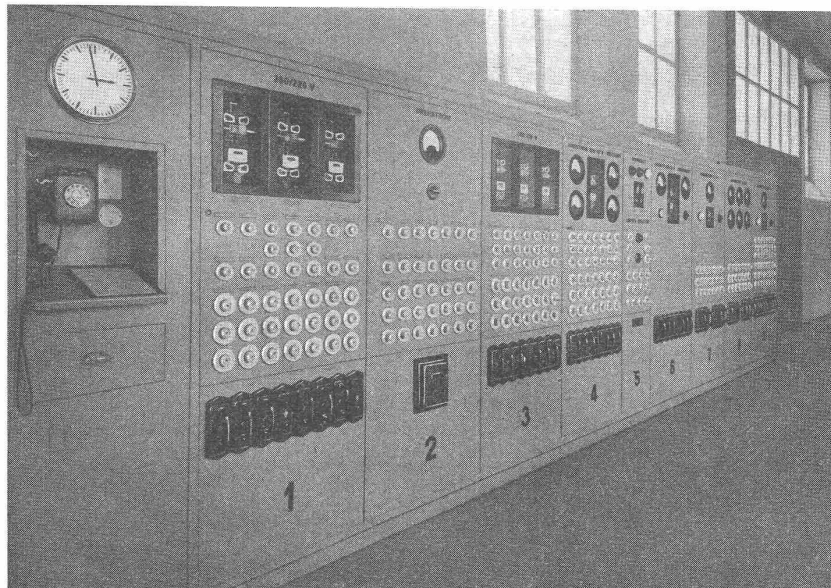

APPAREILLAGE
GARDY S.A.
GENÈVE

Fabrik
elektrischer Apparate für
Hoch- und Niederspannung