

Zeitschrift: Schweizerische Bauzeitung
Herausgeber: Verlags-AG der akademischen technischen Vereine
Band: 117/118 (1941)
Heft: 13

Werbung

Nutzungsbedingungen

Die ETH-Bibliothek ist die Anbieterin der digitalisierten Zeitschriften. Sie besitzt keine Urheberrechte an den Zeitschriften und ist nicht verantwortlich für deren Inhalte. Die Rechte liegen in der Regel bei den Herausgebern beziehungsweise den externen Rechteinhabern. [Siehe Rechtliche Hinweise.](#)

Conditions d'utilisation

L'ETH Library est le fournisseur des revues numérisées. Elle ne détient aucun droit d'auteur sur les revues et n'est pas responsable de leur contenu. En règle générale, les droits sont détenus par les éditeurs ou les détenteurs de droits externes. [Voir Informations légales.](#)

Terms of use

The ETH Library is the provider of the digitised journals. It does not own any copyrights to the journals and is not responsible for their content. The rights usually lie with the publishers or the external rights holders. [See Legal notice.](#)

Download PDF: 30.01.2025

ETH-Bibliothek Zürich, E-Periodica, <https://www.e-periodica.ch>

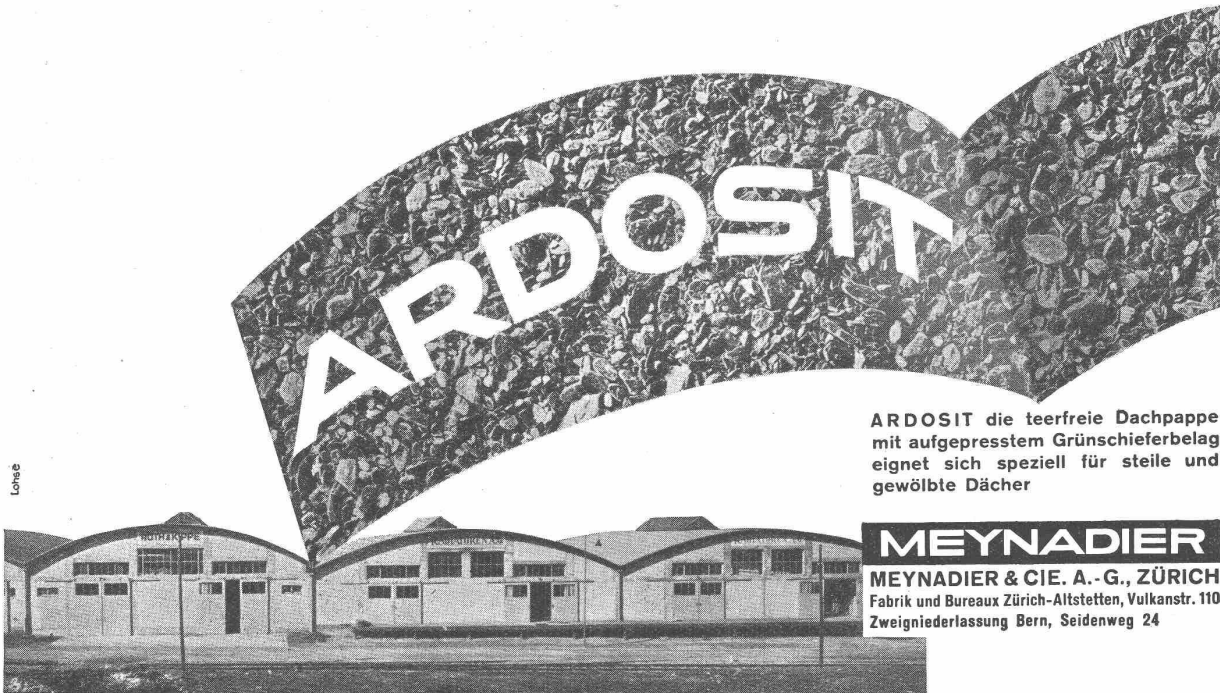

ARDOSIT die teerfreie Dachpappe mit aufgepresstem Grünschieferbelag eignet sich speziell für steile und gewölbte Dächer

MEYNADIER
 MEYNADIER & CIE. A.-G., ZÜRICH
 Fabrik und Bureaux Zürich-Altstetten, Vulkanstr. 110
 Zweigniederlassung Bern, Seidenweg 24

Patentverkauf oder Lizenzabgabe

Die Inhaber der schweizerischen Patente:

- 193512 Dispositivo di comando per barriere di passaggio a livello,
- 207243 Joint d'accouplement à rapport de transmission constant,
- 176603 Garnspulmaschine,
- 155377 Verfahren zur Herstellung von keramischen Formkörpern,
- 208663 Armature pour sac à main comportant un dispositif de fermeture à serrure à combinaison,
- 188624 Procédé pour la préparation d'explosifs propulsifs et d'explosifs brisants contenant le groupe -NO₂,
- 187699 Matière explosive,
- 169447 Einspritzbrennkraftmaschine,
- 196383 Ewiger Kalender,
- 200717 Rechenvorrichtung an Registrierkassen und rechnenden Bureaumaschinen,
- 200850 Registrierkasse,
- 199266 Kraftübertragungsvorrichtung,
- 190842 Verfahren zur Darstellung von (1-Phenyl-2,3-dimethyl-5-pyrazolonyl)-isopentyl-keton,
- 200514 Leichtstoffbauteil,
- 193379 Selbsttätige Feuerwaffe,
- 158912 Gestänge für Maschinen mit zwei gegenläufigen Kolben in einem Zylinder,
- 167603 Einrichtung zur Zuführung einer Flüssigkeit zu hin- und hergehenden Maschinenteilen,
- 167876 Einfachwirkende Kolben-Maschine mit Kreuzkopf,
- 173479 Geschweisster Konstruktionskörper und Verfahren zur Herstellung desselben,

wünschen mit schweizerischen Fabrikanten in Verbindung zu treten zwecks Verkauf der Patente, bezw. Abgabe der Lizenz.

Interessenten wollen sich um nähere Auskunft wenden an

E. BLUM & CO.

Patentanwälte
Zürich Orell-Füssli-Hof

Bahnhofstr. 31

Das HAUSKAMIN



● Wollen Sie Ihr Brennmaterial rationell verwenden?
 ● Wünschen Sie, dass die Kamin ausenwände keine schwarzen Flecken zeigen?
 ● Wünschen Sie befreit zu sein von den lästigen RAUCH- UND GASRÜCKSCHLÄGEN?

dann verwenden Sie nur den Patentkaminaufsatz Marke „STURM“ der Spezialfirma für Hauskaminanlagen

EUG. SCHÄDLER, Baugeschäft, BASEL
 KAMIN- UND FEUERUNGSBAU

Güterstrasse 133 Telefon 3 27 66

Schau neuer deutscher Werkstoffe

24. September bis 3. Oktober 1941
 im Kongresshaus Zürich

Geöffnet täglich von 10 bis 19 Uhr / Eintritt frei

Ihre Kostenvoranschläge mit ORMIG

vielfältig sind originalgetreu, sauber, rasch und billig. Keine Farbe, keine Matrizen. Einfache Arbeitsweise. Auch geeignet für allerlei Vielfältigkeiten in kleinen Auflagen. Mehrfarbige Wirkung in einem Arbeitsgang. Kostenlose Orientierung durch den Generalvertreter



ERNST JOST, ZÜRICH 1

Sihlstr. 1
Tel. 7 2312

TRANSPORT-ANLAGEN



Dieser Rollenförderer verkörpert eine der zahlreichen Möglichkeiten, die Güterbeförderungsfrage rationell zu lösen. Oehler kennt seit Jahrzehnten die wirtschaftlichsten Lösungen für jeden Betrieb, auch den Ihrigen! Verlangen Sie unseren unverbindlichen Vertreterbesuch.

OEHLER AARAU

EISEN- UND STAHLWERKE OEHLER & CO. A.-G.

Annon

GLANZ Eternit Special - Platten



Hübscher und zweckmässiger Wandschutz hinter Toiletten. Die leicht rein zu haltenden Platten sind in verschiedenen Farbmustern erhältlich. Rasche und saubere Montage.

GLANZ - ETERNIT AG. NIEDERURNEN, TEL. 4 16 71

WILD THEODOLITE
FÜR JEDEN ZWECK

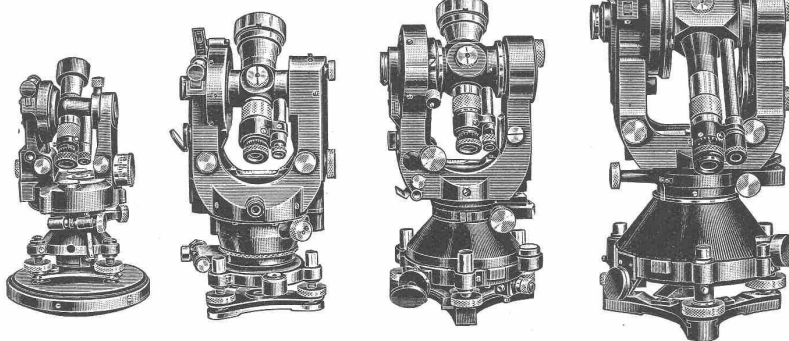

WILD HEERBRUGG

Eine Serie von vier verschiedenen Modellen, von denen jedes in bezug auf Genauigkeit, Gewicht und Verwendungsbereich planmässig abgestuft wurde, gestattet jedem Baufachmann, Ingenieur oder Geometer das für seine Arbeit passende Instrument zu finden. Zubehörteile, wie aufsetzbare Distanzmesser, Bussolen, Libellen usw., sichern grösste Verwendungsmöglichkeit.

Verkaufs-A. G. Heinrich Wild's geodätische Instrumente, Heerbrugg, Schweiz.

Jawohl

Sie können auch mit billigen Nadelhölzern künstl. Raumgestaltung auf sehr wirtschaftlicher Grundlage durchführen,

wenn

Sie dazu die seit 20 Jahren bewährten Reform-Beizen verwenden lassen. — Muster und fachtechnische Beratung kostenlos.

Reform-Beizen und Laeke

A. STROHHOFER, BADEN.

Institut Juventus Zürich

Vorbereitung auf Maturität und E. T. H. • Berufsvorbereitungs-Klassen
Handelsschule mit Diplomabschluss • Abend-Technikum
Abend-Gymnasium • 60 Fachlehrer • Beste Examennerfolge
Schule für Arztgehilfinnen und Laborantinnen

Uraniastr. 31/33 Handelshof Telefon 5 77 93

F. KÄSTLI

HOLZ - BAUGESCHÄFT

MÜNCHENBUCHSEE

BERN

SÄGEREI - HOLZHANDLUNG - ARCHITEKTURBÜRO

Mietweise Lieferung von:

**FEST- UND AUSSTELLUNGSHALLEN
TRIBÜNEN UND BESTUHLUNGEN**

S.T.S.

Schweizer. Technische Stellenvermittlung
Service Technique Suisse de placement
Servizio Tecnico Svizzero di collocamento
Swiss Technical Service of employment

ZÜRICH, Tiefenhöfe 11 — Telefon: 35426 — Telegr.: STSINGENIEUR ZÜRICH.
Für Arbeitgeber kostenlos. Für Stellensuchende Einschreibgebühr 2 Fr. für 3 Monate.
Bewerber wollen Anmeldebogen verlangen. Auskunft über offene Stellen und Weiterleitung von Offerten erfolgt nur gegenüber Eingeschriebenen.

MASCHINEN-ABTEILUNG

- 543 **Dipl. Techniker**, Ostschweiz S. 5. Juli.
547 **Betriebsleiter**, für Metallwaren u. Maschinenfabrik. Schweiz. S. 5. Juli.
621 **Maschinen-Techniker**, für Apparatebau. Sofort. Schweiz.
673 **Maschinen-Techniker**, Maschinenfabrik Ostschweiz. S. 23. August
675 **Maschine-Techniker**, für allgem. Maschinenbau. Zürich.
691 **Maschinen-Ingenieur**, E. T. H., für chem. Fabrik. S. 30. August.
711 **Maschinen- od. Elektro-Techniker**, mit Technikum für Bahnunternehmung. S. 6. September.
719 **Dipl. Elektro- ev. Maschinen-Ingenieur**, Ostschweiz. S. 6. September.
733 **Chemiker** sowie **ev. Physiker**, militärpflichtig. S. 13. September.

- 737 **Elektro-Techniker**, für Schwachstromtechnik-Hochfrequenz. Schweiz.
761 **Maschinen-Techniker**, Konstrukteur für Textilmaschinenbau, mögl. Kenntnisse der Kunstseide-Maschinen. Schweiz.
763 **Techniker**, der Maschinen- u. Heizungsbranche, für Ventilationsanlagen. Militärische Arbeiten bei ziviler Anstellung.

BAU-ABTEILUNG

- 946 **Praktikant** (Ing.- od. Techn.-Student), Strassenbau. Schweiz. S. 23. August.
972 **Tiefbau-Techniker**, Ing.-Bureau Schweiz. S. 16. August.
1030 **Ingenieur od. Techniker**, Zürich. S. 9. August.
1074 **Dipl. Architekt od. Hochbau-Techniker**, Fabrik Westschweiz. S. 13. Sept.
1092 **Kultur-Ingenieur**, mit Praxis in Bodenverbesserung. Schweiz. S. 30. August.
1124 **Tiefbau-Techniker**, als Bauführer. Sofort. S. 6. September.
1204 **Bauführer**, aushilfsweise. Sofort. Ostschweiz.
1208 **Hochbau-Techniker**, als Bauführer, für Wildbachverbauungen. Ostschweiz.
1210 **Techniker**, für militär. Arbeiten. Kenntnisse in Eisenkonstruktionen. Sofort. Zivile Anstellung.
1212 **Bauführer**, für 4 bis 6 Wochen. Arch.-Bureau Zürich.
1216 **Dipl. Tiefbau-Techniker**, als Bauführer, für Wildbachverbauungen. Ostschweiz.
1218 **Architekt ev. Hochbau-Techniker**, für Ausarbeitung von Ausführungs- u. Detailplänen. Ostschweiz.



ING. MAX GREUTER & CIE. ZÜRICH 8

INJEKTIONS- UND GUNIT-ARBEITEN INGENIEUR-BUREAU

**Abdichtungen**

Normal- u. schnellbindende Mörtelzusätze
Schutzanstriche Plastische Kitten

Technische Beratungsstelle für Bautenschutz

A. PELLASCIO • Ing. ETH

Tel. 6 63 73 Zürich 11, Ohmstrasse 3

OFFRES D'EXPLOITATION DE BREVETS D'INVENTION
IMER, DÉRIAZ & C^{IE}
CONSEILS EN PROPRIÉTÉ INDUSTRIELLE
— MAISON FONDÉE EN 1877 — **GENÈVE**

Die Inhaber folgender schweizerischer Patente wünschen zwecks Ausübung dieser Patente mit schweizerischen Gewerbsleuten in Verbindung zu treten.

- No. 179.817** du 15 novembre 1933, pour: „Tuyau recuit en fonte“.
No. 179.505 du 17 octobre 1933, pour: „Procédé de fabrication de tuyaux en fonte, par moulage centrifuge, tuyau en fonte obtenu par ce procédé et appareil pour la mise en œuvre de ce procédé“.
No. 156.137 du 15 septembre 1930, pour: „Dispositif pour faire les perforations dans une bande d'enregistrement pour la composition typographique“.
No. 181.846 du 7 juillet 1934, pour: „Dispositif comprenant un canon de mitrailleuse et un mécanisme d'alimentation“.
No. 200.183 du 15 octobre 1937, pour: „Procédé de préparation de l'alpha-phényl-n-valérate du diéthyl-aminoéthanol“.
No. 200.184 du 15 octobre 1937, pour: „Procédé de préparation de l'alpha-phényl-n-valérate du diéthyl-aminoéthanol“.
No. 200.185 du 15 octobre 1937, pour: „Procédé de préparation de l'alpha-phényl-n-valérate du diéthyl-aminoéthanol“.
No. 199.632 du 6 septembre 1937, pour: „Appareil pour graisser les rails de chemin de fer“.
No. 194.782 du 17 juin 1936, pour: „Ensemble d'organes permettant de construire un traîneau avec des skis“.
No. 200.353 du 27 décembre 1937, für: „Verfahren zur Herstellung von Reissverschlüssen aus nichtmetallischem Werkstoff“.

Auskunft erteilen Herren **IMER, DÉRIAZ & CIE.**, Ingénieurs-conseils, 14, Rue du Mont-Blanc, **GENF.**

DIPL. BAUINGENIEUR E.T.H.

in ungekündeter Stellung **sucht neuen Wirkungskreis**. 20jährige Praxis in grösseren Bauunternehmungen. Absolut selbständig in allen vorkommenden Arbeiten des Hoch- und Tiefbaues, spezielle Erfahrungen im Wasserbau, Tunnelbau, Brückenbau und Eisenbeton, bewährter Organisator, grosse Arbeitskraft, in sämtlichen Kalkulationen erfahren. Ia Referenzen und Beziehungen. Reflektiert wird nur auf Dauerstellung in leitender Position. Spätere Beteiligung event. nicht ausgeschlossen. — Offerten unter Chiffre G. H. 307 an Guggenbühl & Huber, Verlag, Zürich.

GESUCHT**ELEKTROINGENIEUR**

abgeschlossene Hochschulbildung, gute theoretische Kenntnisse, vertraut mit der elektrischen Ausrüstung von Lokomotiven und Wagen (Einphasenwechselstrom und Gleichstrom).

Auskunft bei der Abteilung für den Zugförderungs- und Werkstättendienst der Schweiz. Bundesbahnen in Bern, Hochschulstrasse 6.

Anmeldungen mit Lebenslauf und Zeugnissen **bis 1. November 1941 an die**

GENERALDIREKTION
der Schweiz. Bundesbahnen in Bern.

Tiefbauunternehmung

sucht

Ingenieur-Bauführer

mit Praxis, für grössere Baustelle. Aussicht auf Dauerstellung. Ausführliche Anmeldungen mit Angabe der Gehaltsansprüche unter Chiffre G. H. 308 an Guggenbühl & Huber, Verlag, Zürich.

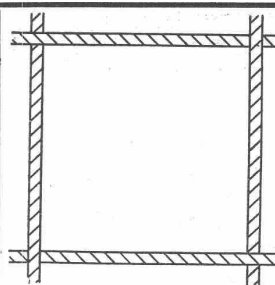
**Rohes Betonstahl-Einlagegewebe**

ca. 30 mm, Draht 1,8 mm, à 50 m². Vorzügliche Armierung von Zementkonstruktionen. Einsparung von Rundeiisen.

Weitere Bauspezialitäten: **Drahtziegelgewebe, Ideal-Rabitz, Streckrabitz, Drahtgeflechte, Dülo.**

SCHWEIZ.
DRAHTZIEGELFABRIK A. - G.
LOTZWIL (Bern) Tel. 601 73

DRUCKSACHEN JEAN FREY A.-G., ZÜRICH



Luftseilbahnen

Standseilbahnen, Förderwinden, Schlittenaufzüge,
Eisenbahnmaterial: Weichen, Kreuzungen, Drehscheiben,
Schiebebühnen, Rangierwinden, Bremsprellböcke,
Zahnradbahnmaterial

Giesserei Bern

Gesellschaft der Ludw. von Roll'schen Eisenwerke A. G.

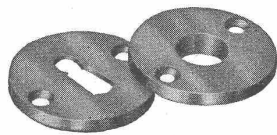
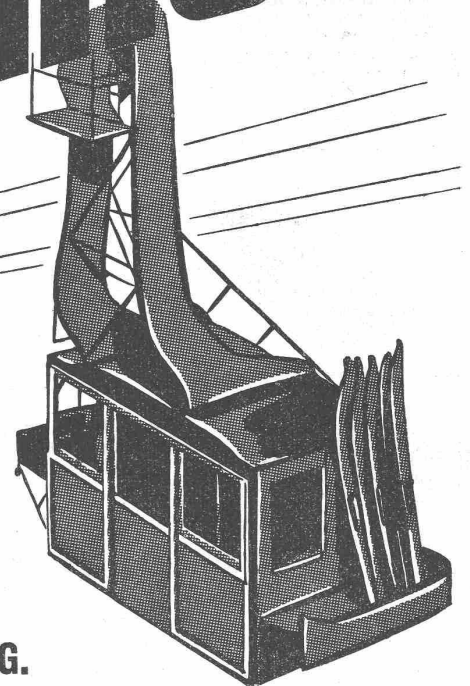

Schweizer Baubeschläge

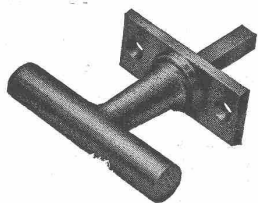

INCA

Wir liefern alle
kuranten Be-
schläge in er-
st-
klassiger Aus-
führung.

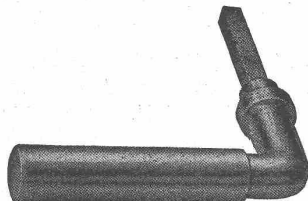

INJECTA

A.-G. Spritzgusswerke und Apparatefabrik

TEUFENTHAL b. AARAU

Telephon 3 82 77

Warmwasser- und Dampfheizungen aller Systeme / Heisswasser-, Pumpen- und Fernheizungen / Luftheizungen, Strahlungsheizung, Ventilations- und Luftkühlanlagen, Luftkonditionierung / Warmwasserbereitungsanlagen, Elektroheizungen, Öfenerungen / Abwärmeverwertungsanlagen, Luftbefeuchtungsanlagen für die Textilindustrie / Trockenanlagen, Entnebelungsanlagen, Trockene Kokskühlung.

SULZER

Gebrüder Sulzer Aktiengesellschaft
Abt. Zentralheizungen Winterthur und Filialen