

**Zeitschrift:** Schweizerische Bauzeitung  
**Herausgeber:** Verlags-AG der akademischen technischen Vereine  
**Band:** 117/118 (1941)  
**Heft:** 17

## Werbung

### Nutzungsbedingungen

Die ETH-Bibliothek ist die Anbieterin der digitalisierten Zeitschriften. Sie besitzt keine Urheberrechte an den Zeitschriften und ist nicht verantwortlich für deren Inhalte. Die Rechte liegen in der Regel bei den Herausgebern beziehungsweise den externen Rechteinhabern. [Siehe Rechtliche Hinweise.](#)

### Conditions d'utilisation

L'ETH Library est le fournisseur des revues numérisées. Elle ne détient aucun droit d'auteur sur les revues et n'est pas responsable de leur contenu. En règle générale, les droits sont détenus par les éditeurs ou les détenteurs de droits externes. [Voir Informations légales.](#)

### Terms of use

The ETH Library is the provider of the digitised journals. It does not own any copyrights to the journals and is not responsible for their content. The rights usually lie with the publishers or the external rights holders. [See Legal notice.](#)

**Download PDF:** 06.02.2025

**ETH-Bibliothek Zürich, E-Periodica, <https://www.e-periodica.ch>**

# SCHWEIZERISCHE BAUZEITUNG

WOCHENSCHRIFT FÜR ARCHITEKTUR / INGENIEURWESEN / MASCHINENTECHNIK  
REVUE POLYTECHNIQUE SUISSE

ORGAN DES SCHWEIZERISCHEN INGENIEUR- UND ARCHITEKTEN-VEREINS  
UND DER GESELLSCHAFT EHEMAL. STUDIERENDER DER EIDG. TECHN. HOCHSCHULE  
GEGRÜNDET 1883 VON ING. A. WALDNER / HERAUSGEGEBEN VON ING. C. JEGHER

Vereins-Mitglieder, beim Verlag: Schweiz 36 Fr.,  
Ausland 44 Fr. jährl.; Nicht-Mitglieder: Schweiz  
44 Fr.; Ausland 54 Fr., postamtlich abonniert  
44 Fr. zuzüglich Gebühren. / Einzel-Nr. 1 Fr.

VERLAG C. & W. JEGHER, ZÜRICH  
Dianastrasse 5 / Postcheck VIII 6110  
Telephon: 34507 ■ In Kommission  
bei Rascher & Cie., Zürich u. Leipzig

Anzeigen durch GUGGENBUHL & HUBER,  
Zürich, Hirschengraben 20, Postcheck VIII 26415,  
Telephon 27816 / Der Anzeigen-Preis beträgt  
pro ganze Seite 240 Fr., Rabatte nach Tarif

## Fenster

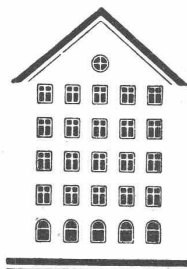

## Kiefer Zürich

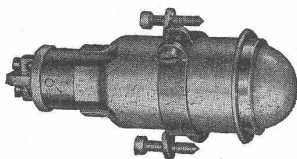

Nr. 668

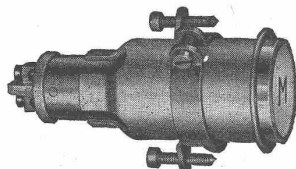

Nr. 669

### ADOLF FELLER A.G. HORGEN FABRIK ELEKTRISCHER APPARATE

#### Signallampen, kleines Modell

mit Bayonettfassung B. 15, zum Einbau in Schalttafeln, Apparategehäuse  
etc. von 2 bis 30 mm Dicke; Totallänge 85 mm.

Nr. 668 mit gewölbtem Glas,  
Nr. 669 mit flachem Glas, ohne Beschriftung.

Diese Signallampen sind mit opalen, roten und blauen Linsen erhältlich.  
Dazu sind nur Glimmlampen oder Schwachstromlampen verwendbar.

Ständige Ausstellung in der Schweizer Bau-Centrale Zürich, Talstrasse 9,  
Börsenblock (Eintritt frei)

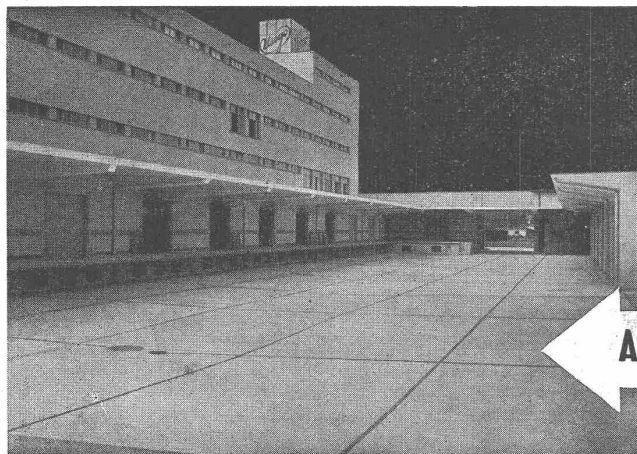

**WALO BERTSCHINGER**  
Bauunternehmung Zürich  
Abteilung Spezialbetonbeläge

Ausführung in Kieserling Spezialbeton „DUROCRET“

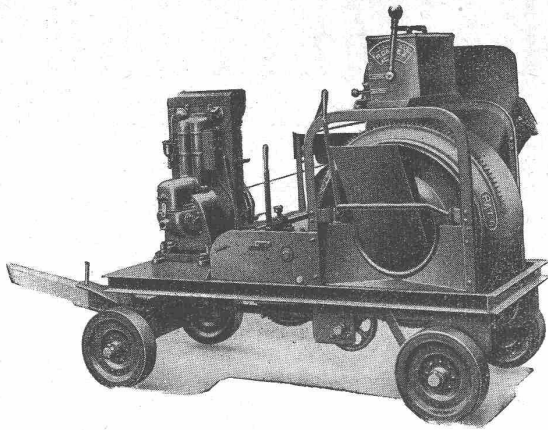

## Der Anspruchvollste findet sich befriedigt

durch die hervorragende Ausführung der RACO-von ROLL - Betonmischer. Diese Maschinen sind auf vielen hundert Bauplätzen anzutreffen, wo solche ihre betriebssichere und überlegene Arbeitsweise täglich bestätigen. — Nicht nur ins Auge gefällig, sondern auch stark und lebensfähig. Mit patentiertem Wassermesser Röndez unerreicht in Einfachheit u. Betriebssicherheit.

## ROBERT AEBI & CIE. A.G. ZÜRICH

Ingenieurbureau-Maschinenfabrik

Telephon 3 17 50

Zweigniederlassung in Zollikofen/Bern



Propeller-  
Rührwerke

**MÜLLER A/G**  
BRUGG  
*Pumpenbau*

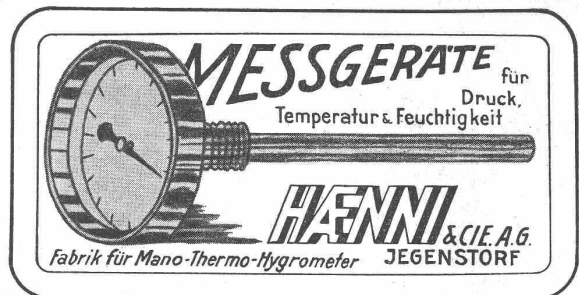

## SCHWEIZ. SPRENGSTOFF A.-G. CHEDDITE

Fabriken in Liestal und Isleten (Kt. Uri)

Bureau in Liestal

Telephon 72.433

Telegr.-Adr.: Cheddite Liestal

liefert die bewährten

**Sicherheitssprengstoffe:** { Gelatine Telsit, Spezial Gelatine Telsit,  
Cheddite und Gelatine Cheddite, sowie  
ungefrierbare Dynamite und Sprenggelatine

Prima Sprengkapseln in Kupfer und Aluminium, Zündschnüre und Zubehör

Generalvertreter für die französische Schweiz: Petitpierre Fils & Cie., Neuchâtel

**GLASDÄCHER**  
in kittlosem System „KULLY“

**GLASDACHWERKE OLTEN**  
A. KULLY, Dipl.-Ing., OLTEN

G.E.G.R. 18 54  
TEL. 540 56

Hallenschwimmbad Zürich

Hundertfach erprobt zur Abdichtung von Bassins, Brücken, Tunnels, von Flachbedachungen, Terrassen



# ASPHALTOID

die elastische Isolierplatte mit imprägn. Gewebeeinlage



**MEYNADIER**

**MEYNADIER & CIE. A.-G., ZÜRICH**  
Fabrik und Bureaux Zürich-Altstetten, Vulkanstr. 110  
Zweigniederlassung Bern, Seidenweg 24

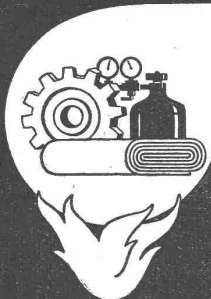

**I. SCHWEIZ.**

## AUSSTELLUNG FÜR NEUSTOFFE

**30. OKT. - 6. NOV. ZÜRICH KONGRESSHAUS**

# Spare Kohlen

mit *der selbsttätigen Equitherm Regulierung*

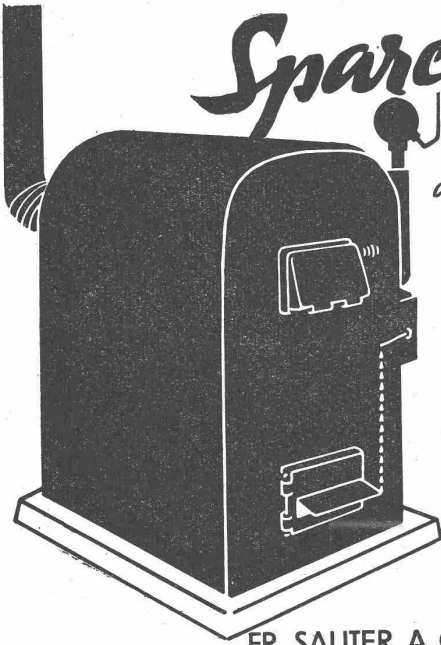

Die Equitherm-Regulierung ist eine sehr einfache Apparatur, welche die Kesseltemperatur ganz automatisch in Abhängigkeit von den Witterungsverhältnissen, mittelst einem Aussenfühler reguliert und dadurch bei geringstem Heizmittelverbrauch eine stets gleichbleibende Raumtemperatur garantiert.

Zahlreiche Referenzen über ausgeführte Anlagen.

# SAUTER

FR. SAUTER A.G. FABRIK ELEKTR. APPARATE BASEL

Verlangen Sie unsere Prospekte

# Tief-Bohrungen

für Wasser-  
gewinnung u.  
Boden-Unter-  
suchungen  
Filterbrunnen

**E. BOSSHARD & Co**  
ZÜRICH 1

## Patente

erwirkt und verwertet im In- und Auslande prompt und gewissenhaft die Firma PERUHAG, Schwaneng. 4, Bern, Tel. 2.35.04. Agenturen in allen grösseren Städten. Verlangen Sie Prospekte

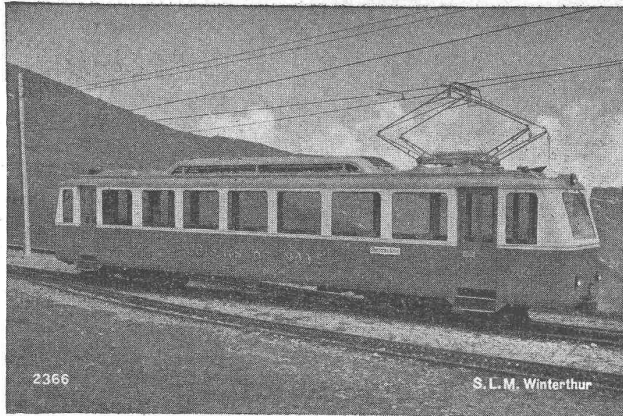

# SLM Leichttriebwagen

WINTERTHUR

## SPEZIALKONSTRUKTIONEN

für Adhäsions-, Zahnrad-  
und gemischten Betrieb

Schweiz. Lokomotiv- und Maschinenfabrik  
**Winterthur**

### WILD THEODOLITE FÜR JEDEN ZWECK

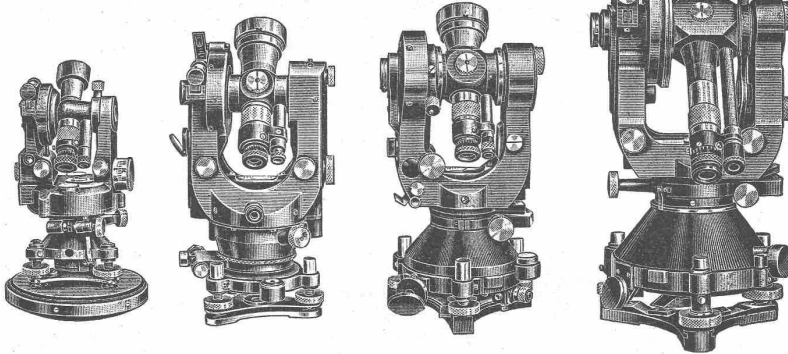

## WILD HEERBRUGG

Eine Serie von vier verschiedenen Modellen, von denen jedes in bezug auf Genauigkeit, Gewicht und Verwendungsbereich planmässig abgestuft wurde, gestattet jedem Baufachmann, Ingenieur oder Geometer das für seine Arbeit passende Instrument zu finden. Zubehörteile, wie aufsetzbare Distanzmesser, Bussolen, Libellen usw., sichern grösste Verwendungsmöglichkeit.

**Verkaufs-A. G. Heinrich Wild's geodätische Instrumente, Heerbrugg, Schweiz.**



Ihr persönliches Wohlbefinden und dasjenige Ihrer Familie hängt nicht allein von der Brennstoffzuteilung ab. Auch wenn Sie wenig Kohlen erhalten, werden Sie sich zu Hause und im Bureau wohlfühlen, wenn Sie einen warmen Boden unter den Füßen haben, also einen KORTISIT-Boden.

Er hat die gute Eigenschaft, sich immer warm anzufühlen, sogar wenn es im Zimmer kühl ist. Dieses besondere Merkmal finden Sie nur bei KORTISIT, der darum allgemein als der wärmste und gesündeste Boden anerkannt ist.

Darum rechtzeitig in den wichtigsten Räumen KORTISIT legen lassen! Sie werden es zu schätzen wissen. Auch auf bestehende Böden kann KORTISIT ohne Schwierigkeit verlegt werden.

Verlangen Sie unverbindlich Vorschläge und Bezugsquellennachweis.

**KORK AG. DÜRRENÄSCH / Aargau**

Telephon 064/3 54 52

Einzig e Korkparkettfabrik der Schweiz

**L. & C. HARDTMUTH  
KOH-I-NOOR**

*Qualitätsstifte  
goldversiegelt  
daher  
Klimabeständig*

Der goldene Lacküberzug  
der Stifftenden schützt  
Mine und Holz vor der  
Luftfeuchtigkeit.

