

**Zeitschrift:** Schweizerische Bauzeitung  
**Herausgeber:** Verlags-AG der akademischen technischen Vereine  
**Band:** 68 (1950)  
**Heft:** 4

## **Werbung**

### **Nutzungsbedingungen**

Die ETH-Bibliothek ist die Anbieterin der digitalisierten Zeitschriften. Sie besitzt keine Urheberrechte an den Zeitschriften und ist nicht verantwortlich für deren Inhalte. Die Rechte liegen in der Regel bei den Herausgebern beziehungsweise den externen Rechteinhabern. [Siehe Rechtliche Hinweise.](#)

### **Conditions d'utilisation**

L'ETH Library est le fournisseur des revues numérisées. Elle ne détient aucun droit d'auteur sur les revues et n'est pas responsable de leur contenu. En règle générale, les droits sont détenus par les éditeurs ou les détenteurs de droits externes. [Voir Informations légales.](#)

### **Terms of use**

The ETH Library is the provider of the digitised journals. It does not own any copyrights to the journals and is not responsible for their content. The rights usually lie with the publishers or the external rights holders. [See Legal notice.](#)

**Download PDF:** 30.01.2025

**ETH-Bibliothek Zürich, E-Periodica, <https://www.e-periodica.ch>**

# QUIET MAY

Schweizer Qualitätserzeugnis

Ueber 6000 Anlagen in der Schweiz zeugen für seine Qualität, Wirtschaftlichkeit, Sicherheit.

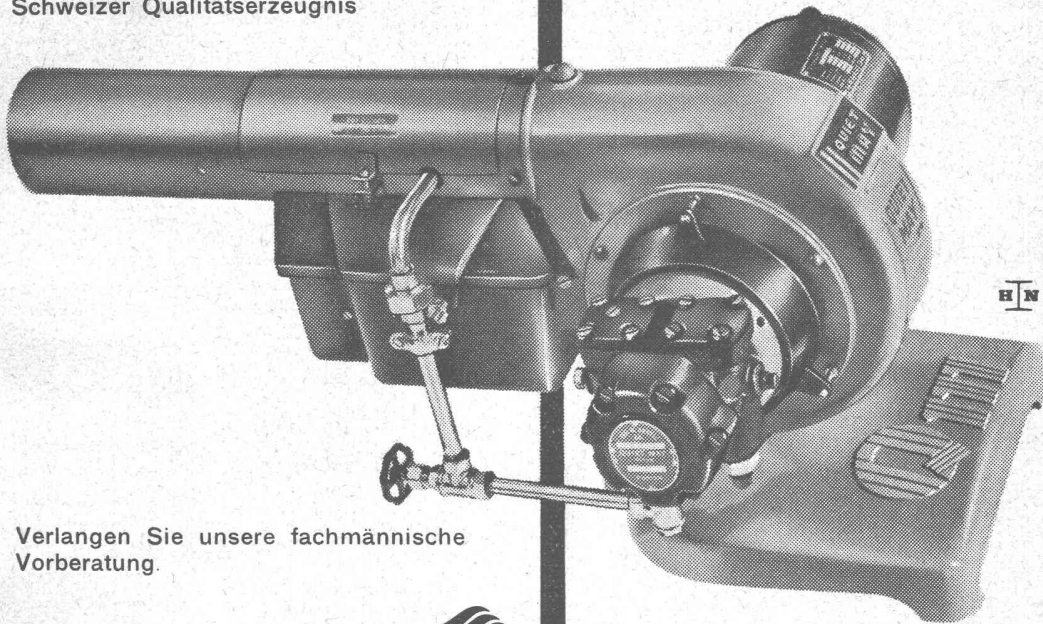

Verlangen Sie unsere fachmännische Vorberatung.

Ing. W. OERTLI A.G.   
 Autom. Feuerungen  
 Zürich Beustweg 12 Tel. 34 10 11/12/13

### Service-Stellen:

Aarau, Basel, Bern, Biel, Chur, Lausanne, Lugano, Luzern, Neuchâtel, St. Gallen, Winterthur.

# Ardosit

teerfreie, doppelt imprägnierte Dauerdachpappe mit farbiger Natursteinbestreuung

Meynadier & Cie. AG. Zürich  
Vulkanstraße 110. Telefon 25 52 57  
Bern, Murtenstraße 36 Tel. 2 90 51

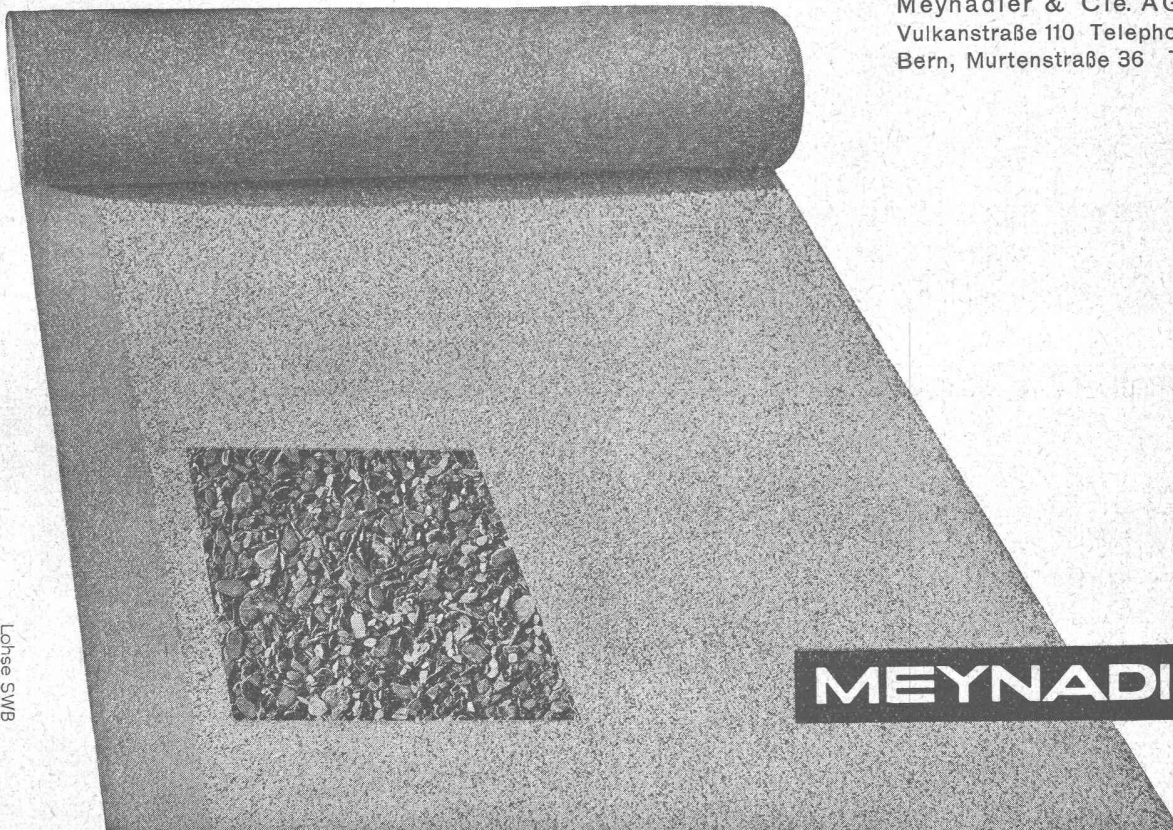

## MEYNADIER

**Preiseingabe-  
Formulare**  
50—70% billiger mit dem bekannten  
und bewährten

**ORMIG-BANDA  
SYSTEM**

Verlangen Sie unverbindliche Auskunft  
bei der Generalvertretung:

**ERNST JOST AG.**  
Sihlstrasse 1 Zürich 1 Tel. (051) 27 23 12  
MODERNE BÜROMASCHINEN



**Hetzerbalken  
Hetzerträger  
Hetzerbinder**

gerade und gebogene erstellen prompt

**A. J. EGGSTEIN SÖHNE & C<sup>IE</sup>**  
HOLZBAUUNTERNEHMUNG  
**LUZERN**  
Telephon (041) 2 06 04



**SIEBER-**

**Pat. Aufzug-Treppen und Aufzug-  
Leitern, welche nicht zusammen-  
gelegt werden müssen**

Fabrikation durch Patentinhaber:  
**H. Sieber, Brunnhalde 9, Luzern**  
Telephon (041) 2 04 56

Fabrikation durch Lizenzinhaber:  
**Frutiger's Söhne, Oberhofen**  
(Thun) Telephon 5 93 05

**Werner Geisser, St. Gallen**  
Telephon (071) 2 94 94 Lindenstrasse 73

Zu besichtigen an der  
**Exposition permanente «Melrose», Lausanne, vis-à-vis Bahnhof**

**G. AMSTUTZ**

*Führendes Atelier für*

**Architektur-Modelle & Reliefs**

ZÜRICH 7 WASSERSTRASSE 69  
TEL. 32 64 33

**St. Margrether-Sandstein**

Kennen Sie die Vorzüge meines Materials? Jegliche Stein-  
hauerarbeiten, Tür- u. Fenstereinfassungen, Cheminées etc.

Verlangen Sie unverbindlich Offerte oder Vertreterbesuch.

STEINBRUCH- UND STEINMETZGESCHAFT  
**E. GAUTSCHI St. Margrethen** Tel. 7 34 86



**Industrie-Artikel**

Treibriemen      Transportbänder  
Keilriemen      Riemenverbinder  
Dichtungsmaterial      Gummischläuche

**Adolf Schlatter A.G. Zürich**  
Tel. (051) 26 17 86      Stampfenbachstr. 73



**DRAHTBINDER  
„RAPID“  
WURFGATTER  
RABITZGEFLECHTE  
SIEBE  
GITTER  
DRAHTGEFLECHTE  
METALLGEWEBE  
GANZE  
EINZÄUNUNGEN**

**METALLWARENFABRIK DIETIKON AG. DIETIKON** TEL. 91 83 02



**Propeller-  
Rührwerke**

**K. RÜTSCHI & CO.**  
BRUGG  
*Pumpenbau*

# BAUBESCHLÄGE MÖBELBESCHLÄGE WERKZEUGE

Besichtigen Sie bitte meine Ausstellung in der  
Baumuster-Centrale, Talstrasse 9

# F. Bender.

ZÜRICH, Oberdorfstrasse 9 und 10, Tel. 32 71 92

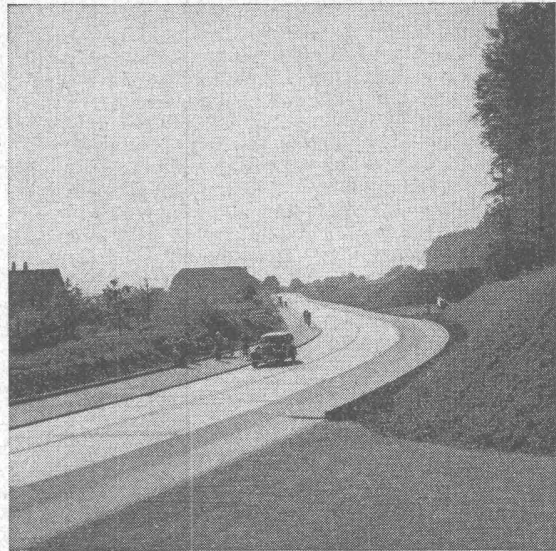

Solothurn - Biberist

## Stuag

Schweiz. Strassenbau- und  
Tiefbau-Unternehmung A.G.

### STS

Schweizer. Technische Stellenvermittlung  
Service Technique Suisse de placement  
Servizio Tecnico Svizzero di collocamento  
Swiss Technical Service of employment

ZÜRICH, Beethovenstr. 1, Tel.: 23 54 26. Teleg.: STSINGENIEUR  
ZÜRICH. - Für Arbeitgeber kostenlos, Für Stellensuchende Einschreib-  
gebühr 3 Fr. für 3 Monate. Bewerber wollen Anmeldebogen verlangen.  
- Auskunft über offene Stellen und Weiterleitung von Offerten  
erfolgt nur gegenüber Eingeschriebenen.

#### INDUSTRIE-ABTEILUNG

- 39 **Techniker-Konstrukteur**, mit Lehre als Spengler oder Blechschlosser und Praxis auf Blecharbeiten und Schlossereikonstruktionen. Ostschweiz.
- 41 **Konstrukteur**, für Konstruktion und Entwicklung von Apparaten der Metallwarenbranche. Bevorzugt Maschinentechniker mit Erfahrungen in Stanz- und Ziehartikeln. Nordwestschweiz.
- 43 **Konstrukteur**, mit Praxis im allgemeinen Maschinenbau für chemische Industrie. Südostschweiz.
- 47 **Dipl. Elektrotechniker**, mit Praxis in Projekt und Ausführung grösserer Schalt- und Transformatoranlagen für Neu- und Umbauten. 30 bis 35 Jahre. Schweiz.
- 419 **Heizungstechniker**, für Heizungs- und Lüftungsanlagen. Sofort. Zentralschweiz.
- 549 **Heizungstechniker**. Baldigst. Nordwestschweiz. S. 8. Okt.
- 661 **Dipl. Elektroingenieur oder -techniker**. Bern. S. 15. Okt.
- 621 **Ingenieur**. Liechtenstein S. 19. Nov.
- 677 **Heizungstechniker**. Zürich. S. 24. Dez.
- 699 **Maschinentechniker, event. Ingenieur**. Ostschweiz. S. 7. Jan.

#### BAU-ABTEILUNG

- 80 **Hochbautechniker**, für Werk- und Detailpläne, event. spätere Bauleitung. Eintritt Februar 1950. Nordwestschweiz.
- 82 **Hochbautechniker**, mit Praxis, für Architekturbüro. Eintritt 1. März 1950. Zürich.

- 84 **Technicien-architecte**, ayant pratique comme conducteur de travaux et dessinateur-architecte, pour projets, exécutions et détails de menuisier. Immédiatement. Suisse romande.
- 86 **Dipl. Bauingenieur, event. Tiefbautechniker**, mit Praxis im Felsstollenbau, als Bauleiter. Eintritt März 1950. Baustellen im Tessin.
- 88 **Bauingenieur oder Tiefbautechniker**, mit Praxis, für Projekt und Ausführung allgemeiner Tiefbauarbeiten. Baldigst. Bern.
- 92 **Hochbautechniker**, mit Büro- und Bauplatzpraxis. Baldigst. Nähe Zürich.
- 94 **Bauführer**, mit Praxis, als Bauleiter. Eintritt 1. März 1950. Nähe Zürich.
- 98 **Bauingenieur**, mit Praxis, als Bauleiter von Wasserkraftanlagen. Baldigst. Zürich.
- 102 **Hochbautechniker**, mit Praxis, für Hoch- und Eisenbetonbauten. Sofort. Nordwestschweiz.
- 106 **Hochbautechniker**, mit Büro- und Bauplatzpraxis, für Architekturbüro. Nordostschweiz.
- 108 **Architekt, Hochbautechniker**, mit Praxis. Sofort. Ostschweiz.
- 110 **Tiefbautechniker (Technikum)**, Praxis in Berechnung und Ausführung von Kläranlagen oder Bauleitung von Kanalisationen und Kläranlagen. Ostschweiz.
- 112 **Hochbautechniker (Technikum)**, für Werk- und Detailpläne. Baldigst. Zürich.
- 114 **Hochbauführer**, für Ausführungs- und Detailpläne und Bauleitung eines grösseren Mehrfamilienhauses. Italienisch, Deutsch. Eintritt Februar 1950.
- 116 **Hochbautechniker**, mit Praxis, für Ausführungs- und Detailpläne. Baldigst. Zürich.
- 124 **Hochbautechniker**, mit Praxis, für Planbearbeitung und Bauführung. Eintritt 1. Februar 1950. Zürich.
- 836 **Stahlbautechniker**, mit Praxis, für Konstruktion und Planbearbeitung. Eintritt anfangs Februar. Innerschweiz.
- 1146 **Dipl. Bauingenieur**. Kt. Bern. S. 8. Dez.

## WETTBEWERB

zur Erlangung von Entwürfen für eine

### Kantonale Heil- u. Pflegeanstalt in Embrach

Die Direktion der öffentlichen Bauten des Kantons Zürich eröffnet unter den im Kanton Zürich verbürgerten oder seit mindestens 1. Juli 1948 dort niedergelassenen Architekten einen Projektwettbewerb zur Erlangung von Entwürfen für eine kantonale Heil- und Pflegeanstalt in Embrach. Die Entwürfe sind bis 4. September 1950 einzureichen. Die Wettbewerbsunterlagen können gegen Hinterlegung von Fr. 40.— auf der Kanzlei des kantonalen Hochbauamtes, Zimmer 419, «Walcheter», Zürich, bezogen werden. Wird Zustellung per Post gewünscht, so hat die Einzahlung auf Postcheckkonto Nr. VIII 1980 der kantonalen Bau- und Tiefbauverwaltung zu erfolgen. Gegen Bezahlung von Fr. 1.— kann auch das Wettbewerbsprogramm allein bezogen werden. Die Wettbewerbsunterlagen können auf dem kantonalen Hochbauamt eingesehen werden.

Am 11. März findet eine Besichtigung der Heil- und Pflegeanstalt Rheinau statt. Der 18. März 1950 ist Schlusstermin für Fragestellungen.

Zürich, den 17. Januar 1950.

Direktion der öffentlichen Bauten  
des Kantons Zürich.

### Stellenausschreibung

Für die Mitarbeit bei der Projektierung und Bauleitung der städtischen Schwemmkanalisation und Kläranlage Zug wird ein

## Bautechniker

gesucht.

**Eintritt:** Sobald als möglich.

**Erfordernisse:** Abgeschlossene Technikusbildung oder gleichwertige Ausbildung, Bau- und Bureaupraxis auf dem Gebiete des städtischen Kanalisationswesens.

**Bewerbung:** Anmeldungen sind handgeschrieben unter Beilage von Zeugnissen, mit Photo, unter Angabe von Referenzen, des frühesten Eintrittstermins und der Gehaltsansprüche bis 10. Februar 1950 an das Baupräsidium der Stadt Zug zu richten.

Zug, den 9. Januar 1950

Der Einwohnerrat.

Für den Neubau des Bezirksgebäudes in Hinwil wird ein tüchtiger

## Bauführer gesucht

Gute Erfahrung in grösseren Geschäftshausbauten notwendig.

Offerten mit Referenzen, Zeugniskopien, Eintrittstermin und Gehaltsansprüchen sind bis 2. Februar 1950 an das Architekturbüro Vogelsanger, Schwarzenbach & Nabold, Jenatschstrasse 6, Zürich 2, einzureichen.

Gesucht auf Architekturbureau SIA in Biel

## Bauzeichner oder Bautechniker

(ev. Architekt). Begabter Darsteller zum Aufzeichnen von Projektplänen, mit Erfahrung in der Ausarbeitung von Werkplänen und Voranschlägen.

Nur gut ausgewiesene Bewerber mit Praxis wollen sich melden mit Zeugnisabschriften, Gehaltsansprüchen und Photo.

Offerten unter Chiffre AS 17667 J an Schweizer Annoncen AG., Biel.

Gesucht auf Architekturbüro BSA der Westschweiz

## Bauzeichner-Bautechniker

begabter Darsteller. Antritt baldmöglichst. Handschriftliche Offerten mit Zeugnis und Gehaltsansprüchen sofort einreichen unter Chiffre ZC 4212 an Mosse-Annoncen AG., Zürich 23.

Architekturbureau in grösserem Industrieort im Aargau sucht tüchtigen

## Hochbautechniker

für Entwurf und Ausführung. Sauberer Darsteller wird bevorzugt. Eintritt 1. März oder nach Ueberkunft. Handgeschriebene Offerten mit Angabe der bisherigen Tätigkeit und Gehaltsansprüchen wenn möglich mit Photo unter Chiffre Z A 4259 an Mosse-Annoncen AG., Zürich 23.

Gesucht

## Bauzeichner

zur Bearbeitung von Schulhaus-Projekt und Ausführungsplänen in der Westschweiz. Interessenten wollen ihre Bewerbung mit Bild, Curriculum vitae und Zeugniskopien einreichen unter Chiffre P U 3183 L an Publicitas Lausanne.

Gesucht

## Hochbautechniker

auf Architekturbüro im Fürstentum Liechtenstein, flotter Zeichner. Eintritt sofort. Referenzen und Gehaltsansprüche unter Chiffre ZP 4251 an Mosse-Annoncen AG., Zürich 23.

Gesucht wird zum sofortigen Eintritt

## Tiefbautechniker

für Bauführung und Bureaudienst. Bewerber mit einiger Erfahrung im Stollenbau erhalten den Vorzug. Anmeldungen mit kurzem Bericht über die bisherige Tätigkeit und Gehaltsansprüchen unter Chiffre E 20242 U an Publicitas Bern.

Gesucht auf Tiefbaubüro in der Ostschweiz ein tüchtiger

## Tiefbautechniker

für allgemeine Tiefbauarbeiten (Dauerstelle). Offerten unter Chiffre X 60398 G an Publicitas St. Gallen.

## Mise au concours

Par suite du transfert du titulaire actuel dans un autre secteur du III<sup>e</sup> arrondissement, la place de

### voyer-chef

du distrikt de Courtelary et de la partie nord de celui de Buren s/Aar est à repourvoir.

Exigences: Bonne pratique comme technicien ou conducteur des travaux dans les travaux du génie civil, spécialement dans la construction des routes modernes. Langue maternelle le français, bonne connaissance de l'allemand causé et écrit. Elire domicile à Sonceboz ou Corgémont.

Traitement selon décret, classe 11 plus les allocations de famille, d'enfants et de résidence. Possibilité d'avancement dans la classe 10.

Les postulations accompagnées des certificats d'apprentissage et d'activité pratique et du livret de service seront adressées à l'Ingénieur du III<sup>e</sup> arrondissement, Faubourg du Lac 56, Bienne jusqu'au 6 février 1950.

Entrée en service: dès que possible.

Ne se présenter que sur demande.

Direction cantonale des travaux publics  
du canton de Berne:  
B r a w a n d

Per sofort gesucht in Dauerstellung tüchtiger

## Bautechniker

speziell für Ausführungspläne, in Architekturbüro auf dem Platze Zürich. Offerten mit Gehaltsansprüchen unter Chiffre ZO 4250 an Mosse-Annoncen AG., Zürich 23.

Gesucht in Architekturbüro jüngeren

## Architekten oder Bautechniker

begabter Darsteller, für Projektarbeiten, Wettbewerbe und Bearbeitung von Ausführungsplänen. Offerten mit näheren Angaben, Bild, sowie Gehaltsansprüchen und Eintrittstermin erbeten unter Chiffre ZL 4332 an Mosse-Annoncen AG., Zürich 23.

Ingenieurbüro in Basel sucht zum Eintritt auf den 1. März, eventuell auch früher oder später

## Eisenbetonzeichner

Offerten mit Angabe der Gehaltsansprüche erbeten unter Chiffre ZJ 4330 an Mosse-Annoncen AG., Zürich 23.

Neue Baumaschinen auf der Technischen Messe Leipzig 1950. Die Gruppe Bauwesen, für die auf der kommenden Technischen Messe im Frühjahr 1950 (5. bis 12. März) eine grosse Halle und entsprechendes Freigelände reserviert ist, wird interessante Neuerungen vorführen, u. a. eine 100-kg-Dieselselramme mit Rammgerüst. Ihre im Verhältnis zum Bärgewicht überraschend grosse Schlagwirkung erhält sie dadurch, dass der Explosionsdruck, der im Moment des Aufschlages ausgelöst wird, zur Fallwirkung des Bärs hinzukommt. Unter den Baumaschinen wird auch ein neuentwickelter Rütteltisch für Stahlbetonteile und andere hochwertige Betonprodukte gezeigt werden, der bei einem Kraftbedarf von nur 2 PS (9000 Schwingungen/Minute) ein sparsames Hilfsmittel darstellt. Unter den Bauweisen werden u. a. neuzeitliche Putzträger gezeigt, die auf Grund von Versuchen mit leichterem Einfassungsmaterial versehen sind, jedoch bei gleicher Belastbarkeit die gleichen Eigenschaften wie bisher benutzte schwere Putzträger aufweisen.

Importante société égyptienne de construction à Alexandrie demande jeune

## Ingénieur ETH

bon mathématicien, pour bureau technique et d'études. Connaissance du français indispensable. Présenter certificats, titres d'études, qualités, salaires et références. Très urgent. S'adresser à M. H. Habich, ing. Brunnadernrain 25, Berne.

## Bauführer

Gesucht zuverlässiger, erfahrener Praktiker für die Leitung eines Kirchenneubaues in Zürich. Offerten mit Eintrittstermin und Gehaltsansprüchen an Gebr. Pfister, Architekt, Bärenegasse 13, Zürich 1.

## Architekt S.I.A.

praktisch und künstlerisch, mit Ia Referenzen, sucht auf Frühjahr neuen Wirkungskreis (als rechte Hand des Chefs, ev. für Geschäftsübernahme oder Beteiligung). Zürich oder Basel bevorzugt. Offerten unter Chiffre ZH 4329 an Mosse-Annoncen AG., Zürich 23.

## Ingénieur

spécialisé en chauffage central et installations sanitaires recherché par entreprise française pour monter bureau d'étude. Ecire avec références à Entreprise Lack & Cie, 54, rue de la Wanne 54, Mulhouse-Riedisheim, H'rhin, France.

Gesucht auf Architekturbüro S.I.A. in Aarau, jüngerer

## ARCHITEKT

(eventuell Hochbautechniker), künstl. befähigt, zur Weiterbearbeitung von Schulbauten in Projekt und Ausführung. Handschriftl. Offerten mit Angabe des frühesten Eintrittstermins, Saläransprüche und Zeugnisabschriften sind erbeten unter Chiffre ZK 4331 an Mosse-Annoncen AG., Zürich 23.

## Dipl. Bauingenieur

mit langjähriger Praxis in Hoch-, Tief- und Eisenbetonbau übernimmt statische Berechnungen und Ausarbeitung von Projekten als Nebenbeschäftigung, da ihm täglich einige Stunden zur Verfügung stehen. Offerten unter Chiffre ZK 4187 an Mosse-Annoncen AG., Zürich 23.

## Bauführer (Hochbau)

sucht neuen Grossbauplatz.

Schweiz od. Ausland, erstklassige Referenzen.

Offerten unter Chiffre ZJ 162 an Mosse-Annoncen AG., Zürich 23.

Junger, diplomierter

## Hochbautechniker

mit Maurer-, Zeichner- und Bauführerpraxis, sucht auf April/Mai entsprechende Stelle.

Offerten unter Chiffre ZP 4333 an Mosse-Annoncen AG., Zürich 23.

Junger, tüchtiger

## Bauzeichner

sucht Aushilfsstelle in Architekturbüro oder Baugeschäft. Offerten unter OFA 7254 Z an Orell-Füssli-Annoncen, Zürich 22.

Stelle als Bauingenieur sucht junger dipl.

## Bauingenieur

mit guten Abschlusszeugnissen. Offerten unter Chiffre Z G 4239 befördert Mosse-Annoncen AG., Zürich 23.

## BELGIEN

Firma der Maschinenbranche sucht die lizenzweise Uebernahme von Konstruktionen, vorzugsweise auf dem Gebiete des Transportwesens, Hebezeugbaues und der Baumaschinenbranche.

Offerten an Postfach 74, Luzern.

Welcher Projektverfasser von ausgeführter

## Schwimmbad-Anlage

würde seine Pläne gegen Entgelt an Interessenten abtreten? Angebote unter Chiffre Z L 4186 befördert Mosse-Annoncen AG., Zürich 23.

## Ingersoll-Rand-Kompressor

mit Rohöl-Motor, einachsiger, für 2 bis 3 Abbauhämmer, betriebsbereit, günstig abzugeben. Auskunft erteilt Burckhardt, Wenk & Cie., Basel, Malzgasse 16, Telephon 2 48 26.

Infolge Todesfall aus Arch.-Bureau diverses

## Bureaumaterial, Zeichenmaschine, Planschrank

etc., samt Berufsliteratur, auch Ing.-Literatur, billig zu verkaufen.

Adr. Merki, Wibichstr. 74, Zürich 10

Zu verkaufen

## Büro-Gebäude

(Leichtbau-Konstruktion)

sehr gut unterhalten und eingerichtet, bestens geeignet für technische Büros für Grossunternehmen, Kraftwerkbauten, Fürsorgeeinrichtungen, Schulen etc.

Ab Platz der Ostschweiz auf Abbruch.

Interessenten erhalten detaillierte Auskunft unter Chiffre M 8188 Y an Publicitas Bern.



## Gusseiserne Sand-Zentrifugalguss-Muffenröhren

Formstücke — Armaturen

Schweizer Normalien  
Lager in Winterthur

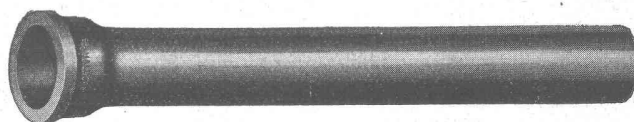

für normalen und  
höheren Betriebsdruck

**KAGI & Co.** TELEPHON No. 2 24 15 **WINTERTHUR**



## Asphalt-Emulsion A Zürich

Telephon 25 88 66

erstellt zuverlässig

Löwenstrasse 11



Teerfreie Dachpappe

**Terrassen, Flachdächer, Grundwasser-Isolierungen**

# SLM ROTATIONS-KOMPRESSOREN

fahrbare und transportable  
Anlagen für den Baubetrieb

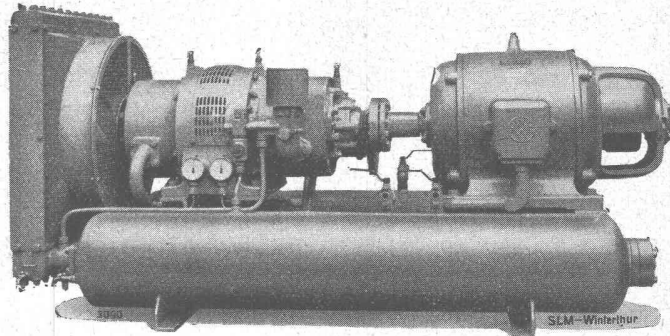

Luftgekühlter SLM-Chassis-Kompressor, Leistung 35 PS

SCHWEIZERISCHE LOKOMOTIV- UND MASCHINENFABRIK WINTERTHUR

## ALBERT HABLUTZEL

Sanitär-Techniker **BASEL** Rosengartenweg 2  
empfeht sich für Tel. (061) 3 34 95

Projektierung, Montageleitung, Beratung  
Anfertigung von Montageplänen  
Werkeingaben und Materialauszüge

40jähr. technische u. praktische Erfahrung in allen Grossanlagen

## Gummi- Knie- und Hüft- Stiefel

erstklassige Importqualität, mit extra  
starkem Gleitschutzprofil, saubere Konfektion

**GUMMIHAUS TROXLER, ZÜRICH**

Seidengasse 13 Telephone 25 77 68

**Glasdächer**  
Oberlichter

Siegfried Keller + Co. Wallisellen-Zürich  
Tel. (051) 93 2114

## SCHIEBETORE



Neuzeitliche Konstruktion, einfach, solid, billig, für  
Garagen, Lagerhäuser etc.  
Weitere Spezialitäten: Pat. Kippföre, pat. gekuppelte  
Flügelöre mit automatischer Arretierung. - Prospekte.

**H.KISSLING Eisenbau A.G. BERN**

## P. GIRSPERGER

*Schriftenmaler*

### Beschriftungen

Bau-Reklamen, Schilder, Buchstaben  
Auswechselbare Orientierungstafeln

**ZÜRICH-ENGE** Tel. 27 76 19  
Bodmerstrasse 3 (Ecke Genferstr. 29)

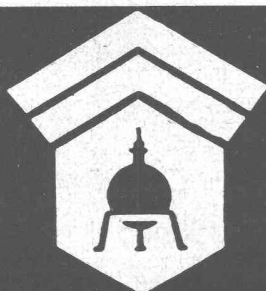

# Wallerdichte Beläge

Spezial-Untecnehmen:

*Frick-Glass, Zürich-Altstetten*





# Torstahl

**der neue schweizerische Bewehrungsstahl**

+ Pat. Kl. 79n 198469

im Mittel ~ 40% höhere Haftfestigkeit

geringere Rissbreiten

höhere Spannungen zulässig

bis zu 25% Gewichtsersparnis gegenüber  
normalem Betoneisen



# Torstahl

hergestellt durch die

**A. G. DER VON MOOS'SCHEN EISENWERKE LUZERN**

Lieferungen durch den Eisenhandel