

Zeitschrift: Schweizerische Bauzeitung
Herausgeber: Verlags-AG der akademischen technischen Vereine
Band: 71 (1953)
Heft: 9: Sonderheft zum Geburtstag von Prof. Dr. E. Meyer-Peter. 2. Teil

Werbung

Nutzungsbedingungen

Die ETH-Bibliothek ist die Anbieterin der digitalisierten Zeitschriften. Sie besitzt keine Urheberrechte an den Zeitschriften und ist nicht verantwortlich für deren Inhalte. Die Rechte liegen in der Regel bei den Herausgebern beziehungsweise den externen Rechteinhabern. [Siehe Rechtliche Hinweise.](#)

Conditions d'utilisation

L'ETH Library est le fournisseur des revues numérisées. Elle ne détient aucun droit d'auteur sur les revues et n'est pas responsable de leur contenu. En règle générale, les droits sont détenus par les éditeurs ou les détenteurs de droits externes. [Voir Informations légales.](#)

Terms of use

The ETH Library is the provider of the digitised journals. It does not own any copyrights to the journals and is not responsible for their content. The rights usually lie with the publishers or the external rights holders. [See Legal notice.](#)

Download PDF: 30.01.2025

ETH-Bibliothek Zürich, E-Periodica, <https://www.e-periodica.ch>

SCHWEIZERISCHE BAUZEITUNG

WOCHENSCHRIFT FÜR ARCHITEKTUR / INGENIEURWESEN / MASCHINENTECHNIK

REVUE POLYTECHNIQUE SUISSE

ORGAN DES S.I.A. SCHWEIZERISCHER INGENIEUR- UND ARCHITEKTEN-VEREIN
UND DER G.E.P. GESELLSCHAFT EHEMAL. STUDIERENDER DER EIDG. TECHN. HOCHSCHULE
GEGRÜNDET 1883 VON ING. A. WALDNER / HERAUSGEGEBEN VON ING. W. JEGHER

Fenster



Kiefer Zürich

BERCHTOLD & Co.

HEIZUNG • LÜFTUNG
WARMWASSER
THALWIL

**INDUSTRIE-
HEIZUNG**
HEISSWASSER
STATT DAMPF

Telephon
051/920501



ING. MAX GREUTER & CIE. ZÜRICH 7
INJEKTIONS- UND GUNIT-ARBEITEN TIEFBOHRUNGEN

KOLLER

Industrie-Fenster

unterhaltsfrei
dauerhaft
preisgünstig

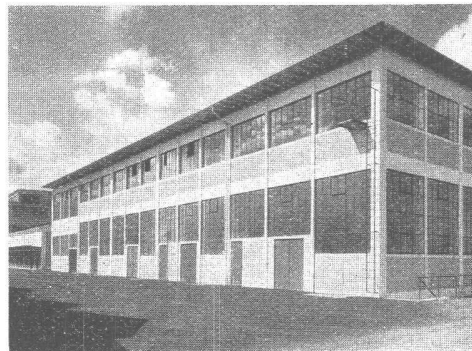

bahnbrechende Neukonstruktion

METALLBAU KOLLER AG.

Basel Tel. (061) 8 29 77
Zürich Tel. (051) 27 23 66

Verlag

W. Jegher & A. Ostertag, Dianastrasse 5,
Zürich / Tel. 23 45 07 / Postcheck VIII 6110
Postadresse:
Schweiz. Bauzeitung, Postfach Zürich 39

Bezugspreise

Einzelheft Fr. 1.65		—		Abonnements:	
12 Monate	6 Monate	3 Monate	Schweiz	Ausland	Schweiz
Schweiz	Ausland	Schweiz	Ausland	Schweiz	Ausland
66.—	72.—	33.—	36.—	16.50	18.—

Für Mitglieder des S.I.A., der G.E.P. und des Schweiz. Technischen Verbandes, sowie für Studierende der ETH und der EPUL ermässigte Preis-Kategorien nach Tarif.

Anzeigen-Verwaltung

Mosse-Annoncen AG., Zürich, Limmat-
quai 94 / Tel. 326817 / Postcheck VIII 1027

INHALT

Neue Untersuchungsmethoden bei Gewichts-Staumauern. Von <i>P. Lardy</i> . . .	121*
Baggeraushub im Hochbau. Von <i>M. Stahel</i> . . .	122*
Leistungsfähigkeit bestehender Wasserkraftwerke. Von <i>A. Zwygart</i> . . .	124*
Kraftwerkbauten der SBB. Von <i>H. Eggenberger</i> . . .	126
Limmatwerk Letten. Von <i>H. Bertschi</i> . . .	129*
Temperaturschwankungen im Innern einer Pfeiler-Staumauer. Von <i>H. Gicot</i> . . .	132*

MITTEILUNGEN

Leichte Motorwagen der BVB. Wiederaufbau in Frankreich. Radargeräte für Rheinschiffahrt. Hilfe für litauische Kinder . . .	156
VDI-Tagung. Società Italiana Lavori Marittimi. Spundbohlen aus Spannbeton. Industrie- und Geweremuseum St. Gallen . . .	137

NEKROLOGE

Jules Huber	137
-----------------------	-----

WETTBEWERBE

Kulturelles Zentrum Basel	137
-------------------------------------	-----

BUCHBESPRECHUNGEN

Nicolai Hartmann, von <i>H. Heimsoeth</i> und <i>R. Heiss</i> . Der Weg des Eisens, von <i>F. Toussaint</i> . Dechema-Monographien, von <i>Dechema</i> . Patente, Muster, Modelle und Marken, von <i>M. Kaufmann</i>	137
--	-----

VEREINE

S. I. A. Zürich, Diskussionsabend betr. Bauordnung 1947	138
SVMT Generalversammlung	138
Stadtgas-Verwendung (Tagung)	138

VORTRAGSKALENDER	138
----------------------------	-----

OERTLI

Moderne, geräuschlose
Industrieölfeuerungen
für Schweröl an:

Dampfkesseln
Rösttrommeln
Trockenanlagen
Schmelzöfen
Glühöfen

Ing. W. OERTLI AG. ZÜRICH
Automat. Feuerungen
Beustweg 12 Tel. 34 10 11/12/13

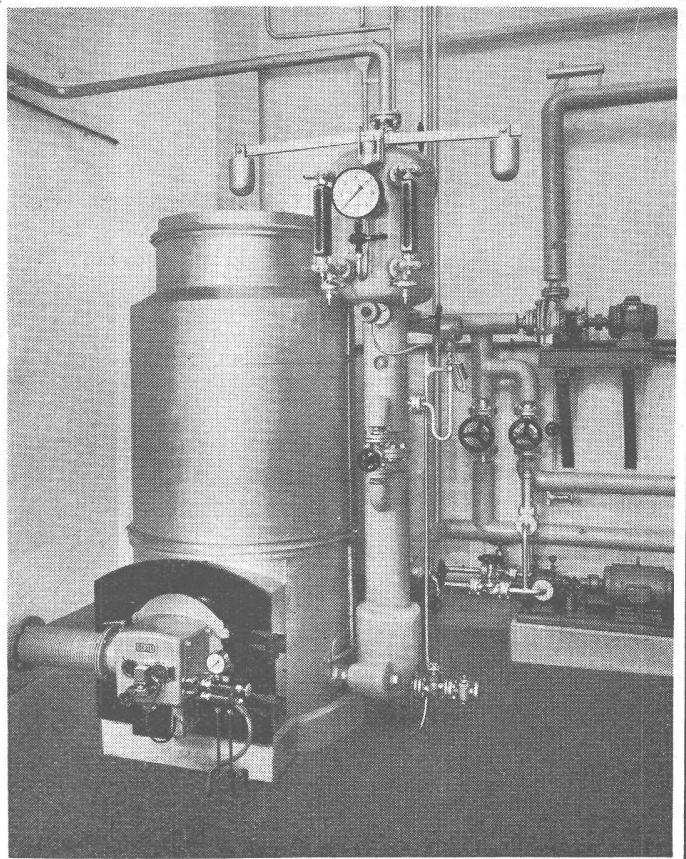

MAAG

Zahnrad-Mess- und Prüfgeräte

zur Kontrolle von:

Teilung, Flankenprofil, Achsdistanz und
Rundlauf, Zahnschräge sowie Ober-
flächengüte

Achsdistanz- und Rundlaufprüfer, Typ DAS-40
für Stirn-, Schrauben-, Kegel- und Schnecken-
radgetriebe

MAAG-ZAHNRÄDER AG. ZÜRICH



WARTMANN & CIE. A.G.

STAHLBAU · KESSELSCHMIEDE · BRÜGG

Montage der geschweissten Brücke über die Aare bei Schinznach-Bad (Mai 1952)



KRAFTWERK WILDEGG-BRÜGG

Bauherrschaft:
Nordostschweiz, Kraftwerke AG., Baden

Oberwasserkanal (Bild links)

Abdichtung von ca. 50 km Fugen zwischen den Betonplatten mit schwarzem IGAS-Dehnungskitt.

Maschinenhaus, Wehr und Hilfswehr

Abdichtung von 1500 m² offener und gedeckter Fugen verschiedener Grösse mit schwarzem IGAS-Dehnungskitt.

Maschinenhaus und Oberwasserkanal

Abdichtungen gegen Wasserdruck mit schnellbindender Sika-4a.



Kasp. WINKLER & Co.
Zürich 48



leichtes **und** billiges
Isoliermaterial

Flumser Steinwolle

isoliert 3 bis 5 x besser
als Schlacke und ist erst noch
viel billiger. Angenehmes,
rasches Arbeiten.

Schmelzwerk Spoerry, Flums Tel. (085) 8 31 48

Verlangen Sie Prospekt und Muster.

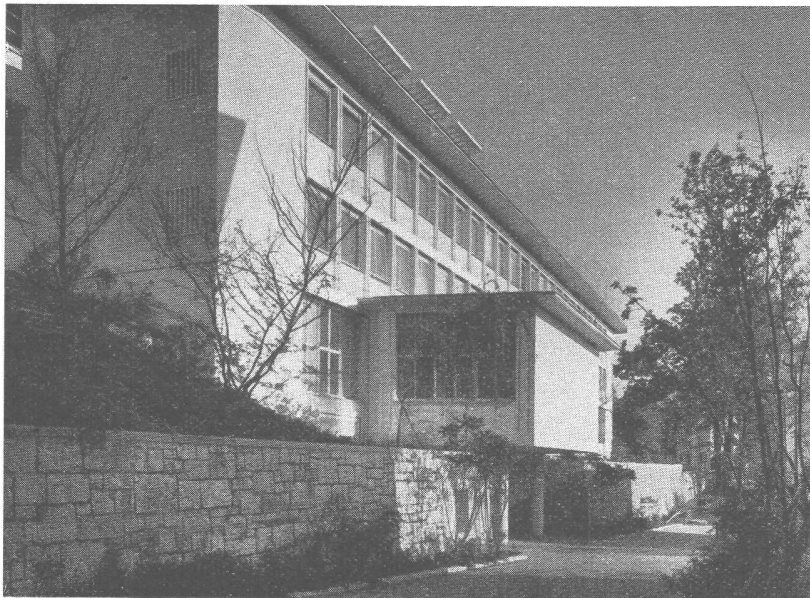

Versuchsanstalt für Wasserbau
und Erdbau an der ETH in
Zürich (Ergänzungsbau)

Architekten:
A. und H. Oeschger



AG. Heinr. Hatt-Haller + Zürich

HOCH- UND TIEFBAU

SLM

luftgekühlte Dieselmotoren

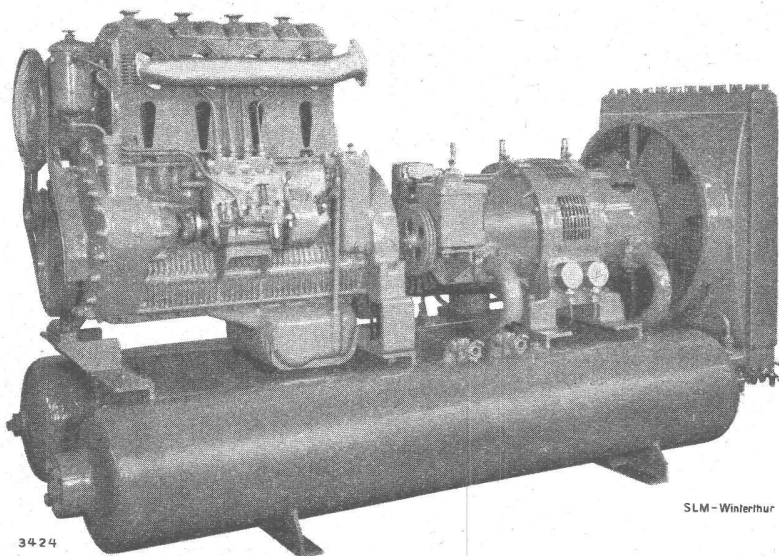

Zum Antrieb von
Notstromgruppen
Schiffen
Pumpen
 fahrbaren und transportablen
Kompressorgruppen

Schweizerische Lokomotiv- und Maschinenfabrik Winterthur

Schindler

Aufzüge

schnell

sicher

bequem



Aufzüge- und Elektromotorenfabrik Schindler + Cie. AG. Luzern

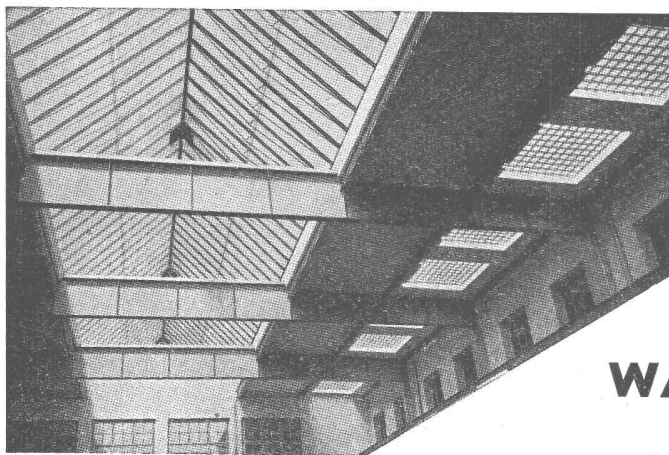

Kittlose

Glasdächer

Glasbeton-Oberlichter, begeh- und befahrbar

Glasbaustein-Wände

WALTHER & MÜLLER * BERN

Telephon (031) 2 49 12

Zerlegbare Bock-Krane!

MERK

2 Mann stellen oder zerlegen den Kran in 5 Minuten. Er kann auf dem Lastwagen mitgeführt werden.

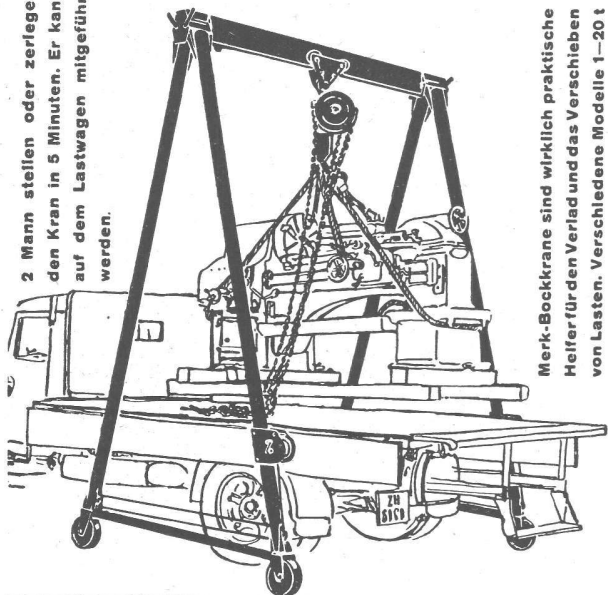

Merk-Bockkrane sind wirklich praktische Helfer für den Verlad und das Verschieben von Lasten. Verschiedene Modelle 1-20 t Tragkraft verschiedener Höhen und Breiten. Verlangen Sie nähere Angaben.

HANS MERK Fahrzeug- und Kranfabrik, DIETIKON-ZÜRICH
TELEPHON (051) 91 91 21

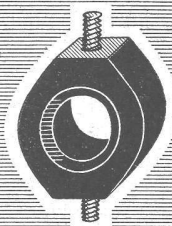
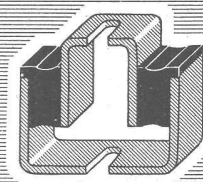

GEGEN VIBRATION

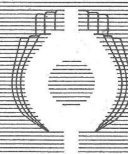

GEGEN DRUCK



GEGEN ZUG



METALASTIK

Schwingungs-dämpfer

(Gummi auf Metall vulkanisiert)

gegen Stöße, Vibration und Lärm Ihrer Motoren und Maschinen.

Die Metalastik-Ingenieure lösen Ihre Schwingungsprobleme.

Musterlager beim Vertreter:

W. EMIL KUNZ
ZÜRICH 27

Gotthardstrasse 21 Tel. (051) 25 29 10

BARRA

MEYNADIER

Zementdichtungsmittel

die sich unter schwierigsten Verhältnissen bewährt haben.

Zürich (051) 52 22 11
Bern (031) 2 90 51

zuverlässig



Eisen und Stahl
präzis gezogen für alle Verwendungszwecke



VEREINIGTE DRAHTWERKE A.G. BIEL

HUBSCHER & CO., SCHAFFHAUSEN

MASCHINEN- UND STAHLBAU

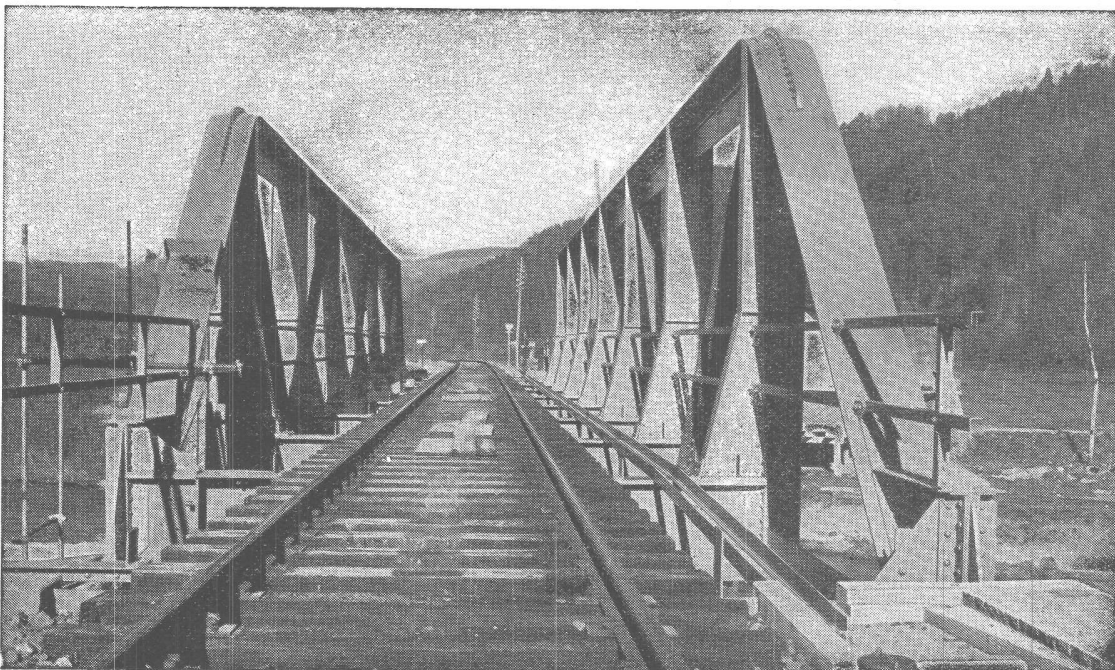

Tössbrücke Wil

SCHAFIR & MUGGLIN BAUNTERNEHMUNG AG.

ZÜRICH - LIESTAL - BADEN

Staudämme Staumauern
Tunnel Stollen
Brücken Kanäle
Flusskorrekturen Flughafenbauten etc.

WAGGONBAU
STAHLBAU

APPARATEBAU UND KESSELSCHMIEDE

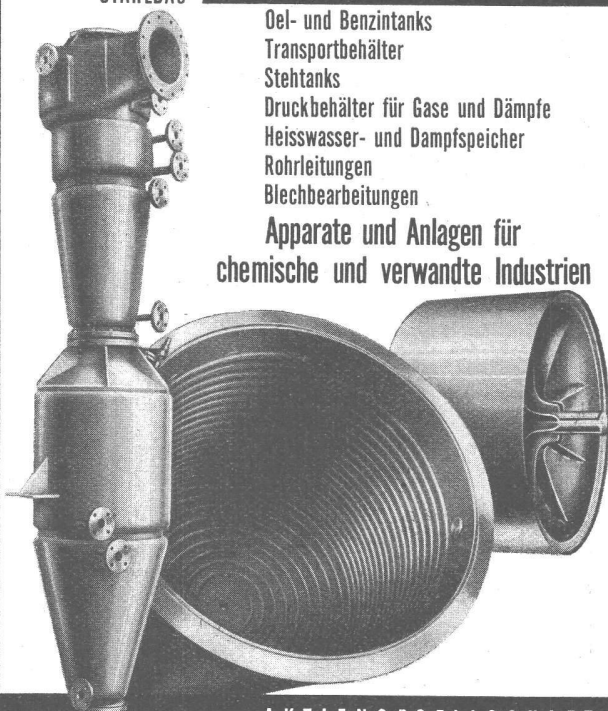

Öl- und Benzintanks
Transportbehälter
Steh tanks
Druckbehälter für Gase und Dämpfe
Heisswasser- und Dampfspeicher
Rohrleitungen
Blechbearbeitungen

Apparate und Anlagen für
chemische und verwandte Industrien

AKTIENGESELLSCHAFT
JOSEF MEYER
Eisen- und Waggonbau
MÜHLIN
Tel. 061/68241

ORU-FLEX

eidg. geprüft

Der vielfach bewährte Aluminiumisolationschutz
gegen Schall, Vibration, Feuchtigkeit, Korrosion,
Hitze, Kälte, Natronlauge

Hitzeverminderung mit ORU-FLEX a

Graue Oelfarbe	46,5 ⁰	ORU-FLEX	34,5 ⁰
»	»	»	»
»	73 ⁰	»	48 ⁰
»	»	»	»
»	99 ⁰	»	61 ⁰
»	»	»	»
»	121,5 ⁰	»	72 ⁰

Verkauf durch die Firmen:

O. M. Rudin, Basel, St. Albananlage 63 Tel. (061) 3 33 03

Biedermann & Cie., Biel, Molzgasse 6 Tel. (032) 2 49 66

Stocker & Co., Luzern, Zentralstrasse 10 Tel. (041) 2 07 04

M. Thomet, Neuenburg, Ecluse 15 Tel. (038) 5 17 80

Nyffeler & Co., Zofingen

Vordere Hauptgasse 10

Tel. (062) 8 16 61

Lager in Amriswil, Thuisis, Vevey, Zürich

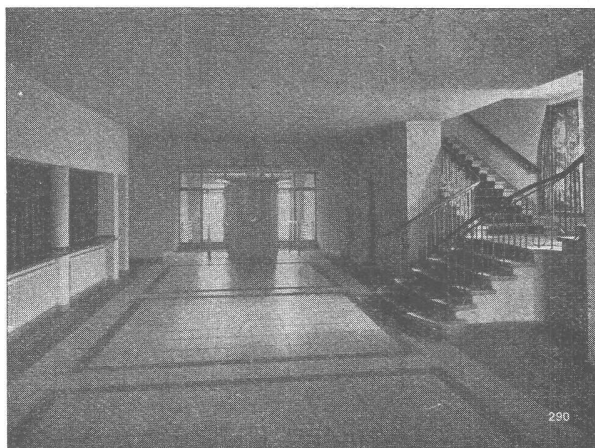

Qualitäts-Fabrikate

in Basaltolit-Quarzit

Treppenanlagen Bodenplatten

hydraulisch gepresst, mit granitharter Gehfläche, in verschiedenen
Farben. Nach Wahl **gleiftest** **geraut** oder **geschliffen**

25/25/2 cm

30/30/2 cm

Standard-Formate: 35/35/2,5 cm

40/40/3 cm

in Granit-Imitation sofort ab Lager lieferbar!

SPEZIALBETON AG. STAAD (St. G.)

immer weitere Verbreitung

findet unsere Strassenleuchte RODALUX mit dem lang-ovalen Lichtfeld; 142 km wichtigster Strassen und Plätze in mehr als 140 Ortschaften der Schweiz sind mit RODALUX beleuchtet. So hat sich das Einfachste bewährt: die kleine Armatur, ohne Glas, mit nur einer Lichtquelle: RODALUX mit überragender Leistung. Strassenzüge, Kreuzungen und Plätze stellt RODALUX rationell

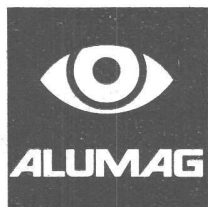

ins rechte Licht

Aluminium-Licht AG Zürich
Uraniastr. 16 Tel. (051) 23 77 33

MD

Wozu sich selber mühen?

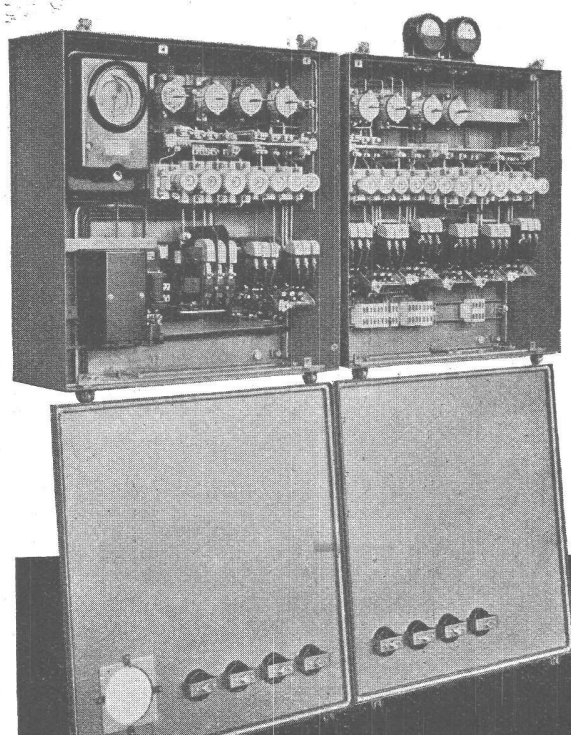

Senden Sie uns
Ihr Prinzipschema,
wir besorgen
alles Weitere für Sie



CME-VERTEILKASTEN

liefern wir für Aufbau- oder Unterputzmontage, auch staub- und spritzwasserdicht in 30 Normtypen oder in jeder beliebigen Ausführung und Grösse. Die Innenaus-rüstung ist praktisch, mit genügend Montage-raum, das Äussere von zweckmässiger Schönheit. Die Apparate wer-den fertig eingebaut und verdrahtet; der Apparaterost lässt sich zur Montage einfach herausheben. Gute Erwei-terungsmöglichkeit. Verlangen Sie bitte unsere Prospekte.

CME CARL MAIER & CIE
Fabrik elektrischer Apparate und Schaltanlagen
SCHAFFHAUSEN

TEL. 053 56131

SchenkerStoren



Lamellenrollstore System



Storenfabrik Emil Schenker AG. Schönenwerd

Tel. (064) 3 13 52

Vertretungen:	Zürich	Tel. (051) 32 65 60
	Basel	Tel. (061) 2 93 81
	Luzern	Tel. (041) 2 99 68
	Lausanne	Tel. (021) 23 45 47
	Lugano	Tel. (091) 2 22 13

Membran - Ventile Stopfbüchsenlose Pumpen

(patentierte Konstruktionen)
in allen gebräuchlichen
Werkstoffen

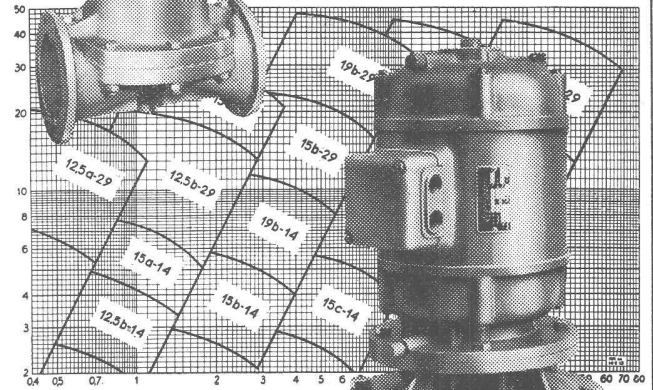
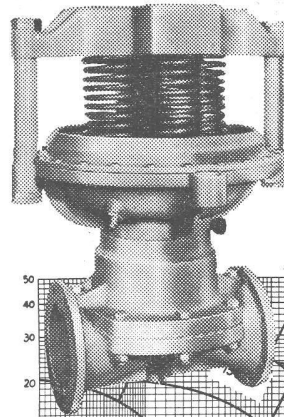

WEKA AG. WETZIKON-ZCH.
TELEFON (051) 97 83 02

Zähneschleifen an eingesandten Stirn- und Schraubenträdern

Geschliffene Zahnräder
Sauter/Bachmann & Cie.
Zahnräderfabrik
Netstal Gl.

GÖHNER
TÜREN + FENSTER
NORMEN

die beste
Garantie
für Qualität

ERNST GÖHNER AG ZÜRICH
BERN BASEL ST. GALLEN ZUG BIEL GENÈVE LUGANO