

Zeitschrift: Schweizerische Bauzeitung
Herausgeber: Verlags-AG der akademischen technischen Vereine
Band: 71 (1953)
Heft: 1

Werbung

Nutzungsbedingungen

Die ETH-Bibliothek ist die Anbieterin der digitalisierten Zeitschriften. Sie besitzt keine Urheberrechte an den Zeitschriften und ist nicht verantwortlich für deren Inhalte. Die Rechte liegen in der Regel bei den Herausgebern beziehungsweise den externen Rechteinhabern. [Siehe Rechtliche Hinweise.](#)

Conditions d'utilisation

L'ETH Library est le fournisseur des revues numérisées. Elle ne détient aucun droit d'auteur sur les revues et n'est pas responsable de leur contenu. En règle générale, les droits sont détenus par les éditeurs ou les détenteurs de droits externes. [Voir Informations légales.](#)

Terms of use

The ETH Library is the provider of the digitised journals. It does not own any copyrights to the journals and is not responsible for their content. The rights usually lie with the publishers or the external rights holders. [See Legal notice.](#)

Download PDF: 30.01.2025

ETH-Bibliothek Zürich, E-Periodica, <https://www.e-periodica.ch>

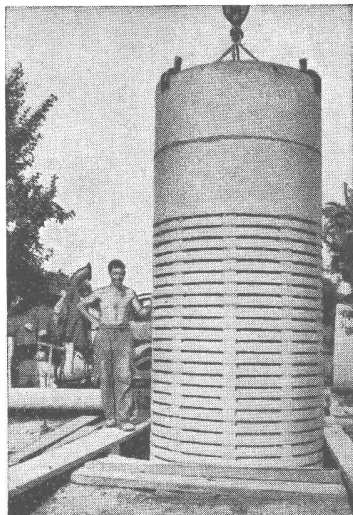

Grundwasserfassungen

Probebohrungen mit Pumpversuchen
Durchlässigkeitsmessungen
Geologische Profile

Filterbrunnen Filter aller Systeme. Eigenes
Modell «Steinbrunn» bis 150 cm ϕ
(siehe Abbildung)

Horizontale Fassungen nach eigener Bohrmethode

Brunner & Co. Bauunternehmer **Zürich**
Schanzengraben 23

Spezialabteilung für Baugrunduntersuchungen, Beton-Bohrpfähle, Injektionen,
Grundwasserfassungen

Planetenrad-Seilwinde

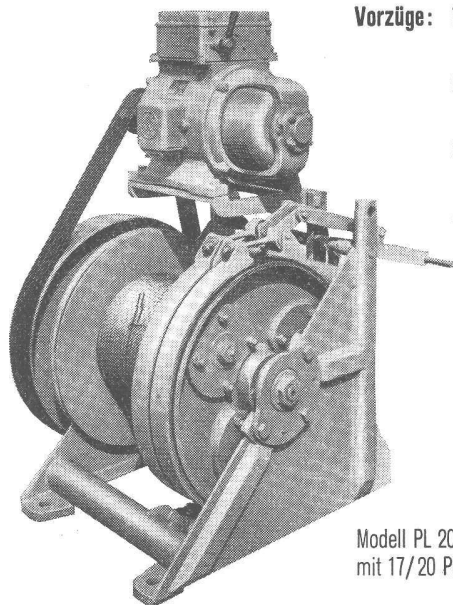

- Vorzüge:**
- 1 Sanftes Kuppeln und Bremsen
 - 2 Fein einstellbare Sicherheitskupplung
 - 3 Zusatzvorrichtung für Seilrücklauf
 - 4 Moderne raumsparende Leichtkonstruktion

Zugkraft 300-5000 kg

Doppeltrommel- und Seilbahnwinden
Antrieb durch Benzin-, Diesel- oder Elektromotor, \oplus Patent

Modell PL 20, Zugkraft 2000 kg
mit 17/20 PS Elektromotor

HANS MERK Fahrzeug- und Kranfabrik **DIETIKON-ZÜRICH**

Telephon (051) 91 91 21

SchenkerStoren



Lamellenrollstore System



Storenfabrik Emil Schenker AG. Schönenwerd

Tel. (064) 3 13 52

Vertretungen:

Zürich	Tel. (051) 32 65 60
Basel	Tel. (061) 2 93 81
Luzern	Tel. (041) 2 99 68
Lausanne	Tel. (021) 23 45 47
Lugano	Tel. (091) 2 22 13



FRICK-GLASS A.G.
ZÜRICH-ALTSTETTEN

Tel. (050) 52 51 11

Asphalt-Isolierungen

Flachdach-Beläge

Kork-Isolierungen

in zuverlässiger Ausführung



Stahlhochbau Geilinger & Co. Winterthur

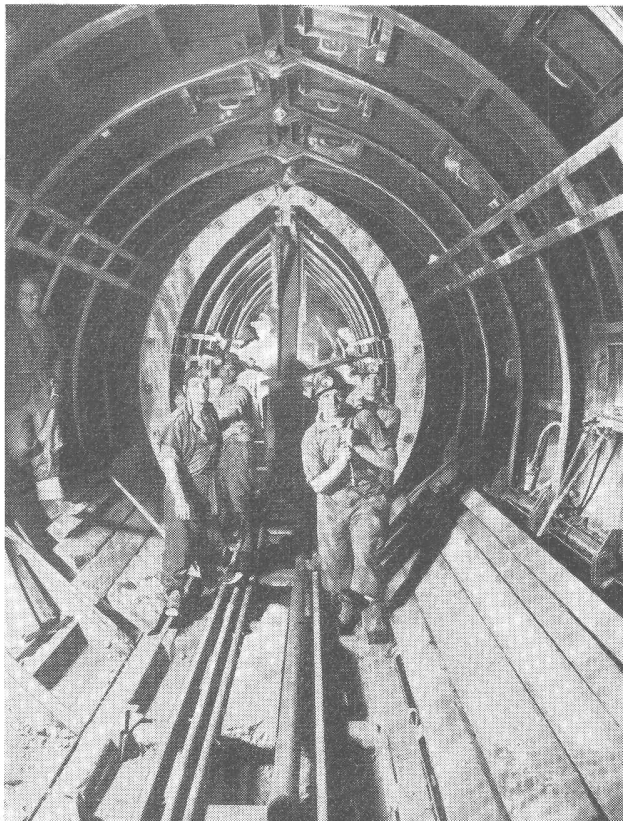

Durchziehen der geklappten Schalung

TELESKOP- STOLLENSCHALUNG

Ausführung durch



Tel. (061) 4 39 53

Geliefert 54 m¹, ϕ 3,75 m, mit Transportwagen für

Druckstollen Verbano, Maggiawerk

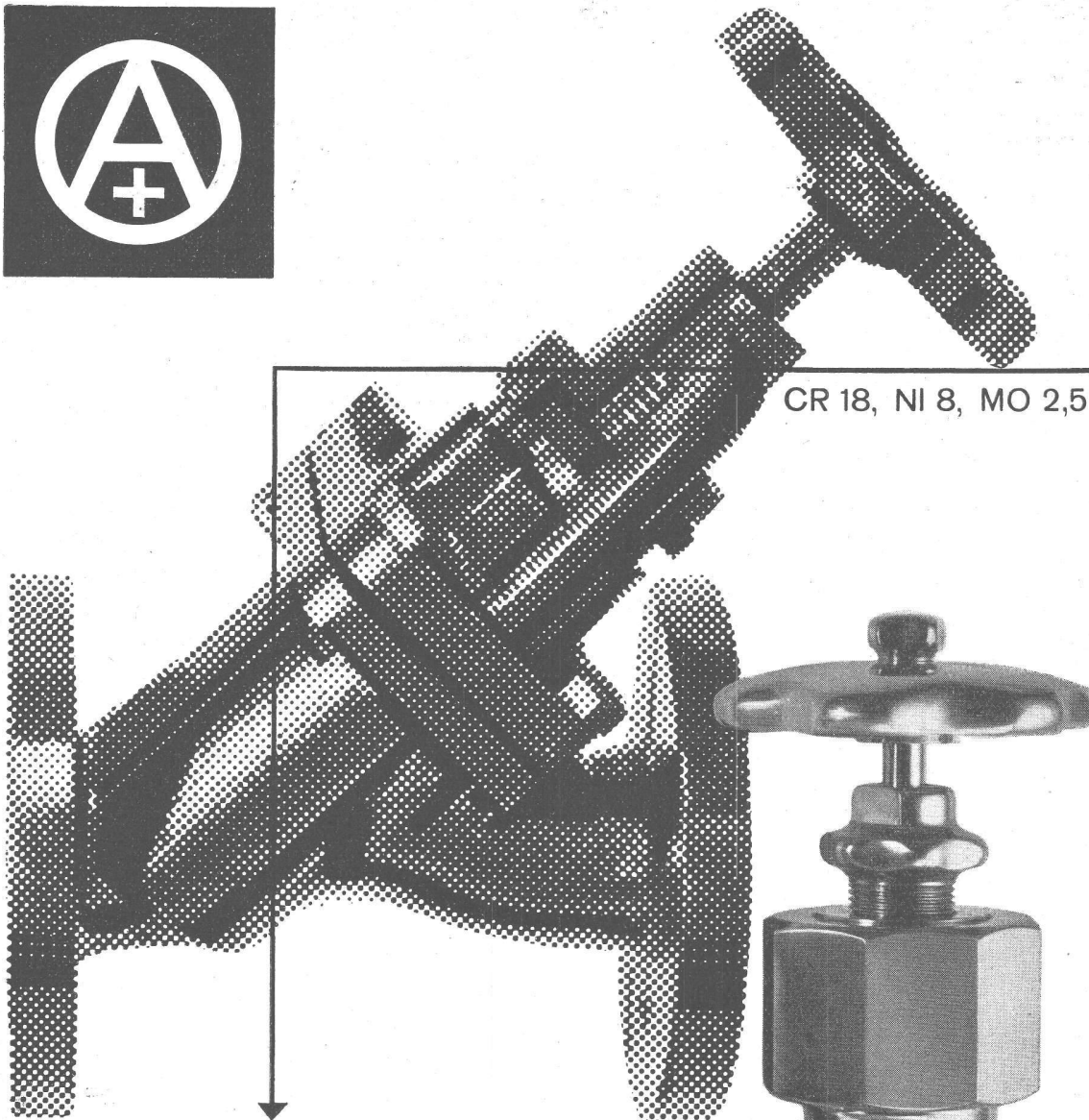
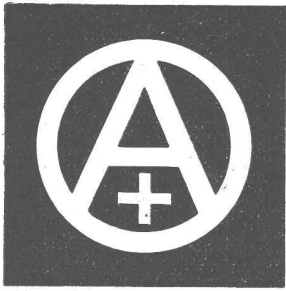

CR 18, NI 8, MO 2,5

Unsere säurebeständigen Armaturen (Chromnickelstahl, Molybdän 18/8/2,5) für **Industrie, Chemie und Lebensmittelbranche** zeichnen sich durch ihre, auf langjähriger Erfahrung beruhende, einwandfreie Konstruktion aus und sind in jeder Ausführung, wie roher Guss, gebeizt, gebürstet, poliert oder geschliffen lieferbar.

Oederlin

Wir beraten Sie gerne und stellen Ihnen unverbindlich Offerte für die einfachsten wie komplizierten Ausführungen.

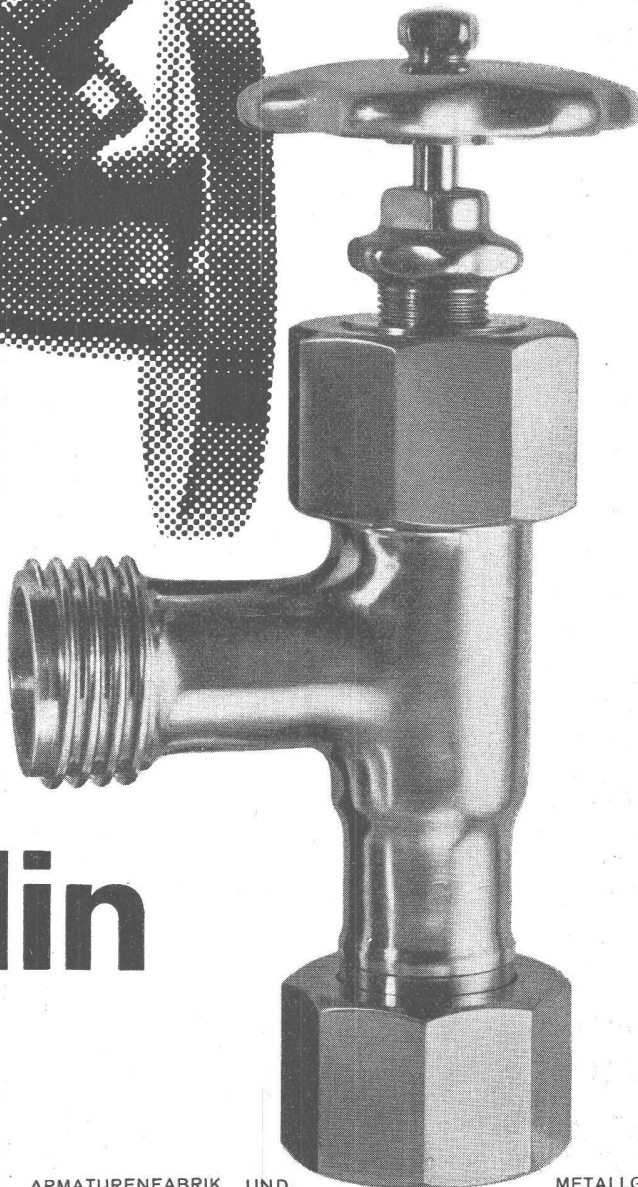

Industrie-Armaturen

STS

Schweiz. Technische Stellenvermittlung
Service Technique Suisse de placement
Servizio Tecnico Svizzero di collocamento
Swiss Technical Service of employment

Zürich, Lutherstr. 14, Tel. 23 54 26. Telegr. STSINGENIEUR ZÜRICH.
Für Stellsuchende Einschreibgebühr 3 Fr. für 3 Monate. Bewerber wollen Anmeldebogen verlangen. — Auskunft über offene Stellen und Weiterleitung von Offerten erfolgt nur gegenüber Eingeschriebenen.

INDUSTRIE-ABTEILUNG

- 219 **Ventilationstechniker** mit Praxis, für Projekt und Ausführung von Lüftungsanlagen. Baldigst. Kt. Zürich.
- 345 **Dipl. Elektroingenieur** oder -techniker, für allgemeine Entwicklungs- und Konstruktionstätigkeit in Elektrowärme. Nordwestschweiz.
- 519 **Chemiker**, Diplom ETH und Praxis in Forschungs- und Entwicklungsarbeiten, für chemischen Betrieb einer Fabrik zur Herstellung pflanzlicher Öle. Bis 40 Jahre. Nähe Paris.
- 703 **Betriebsbeamter** (Technikum), als Leiter des Terminwesens für die Metall-Halbfabrikate. Ca. 30 Jahre. Schweiz.
- 705 **Lüftungstechniker** mit Praxis in Lüftung und Klimatechnik. Ostschweiz.
- 707 **Dipl. Maschineningenieur** mit Praxis im Verbrennungsmotorenbau, für kaufmännisch-technische Tätigkeit. Sprachen: Deutsch, Französisch, Englisch, Schweiz.
- 709 **Maschineningenieur** oder -techniker mit Praxis im Apparatebau für chemische Industrie. Deutsch, Französisch, Englisch. Ca. 30 Jahre. Zürich.

- 711 **Dipl. Elektroingenieur** oder -techniker, mit Praxis, für Berechnungen, Konstruktionen und Abnahmeversuche von Elektromotoren. Zürich.
- 713 **Techniker-Konstrukteur** mit Praxis, für Vorrichtungsbau zur Fabrikation von präzisionsmechanischen Bestandteilen. Französisch erwünscht. Baldigst. Westschweiz.

BAU-ABTEILUNG

- 1386 **Dipl. Bauingenieur** mit Praxis im Eisenbetonbau, für statische Berechnungen und Konstruktionen. Zürich.
- 1388 **Architekt** oder **Hochbautechniker** mit Praxis, für Hochbauten. Eintritt anfangs 1953. Kt. Bern.
- 1392 **Hochbautechniker** mit Bureau- und Bauplatzpraxis. Baldigst. Innerschweiz.
- 1394 **Hochbautechniker** mit Praxis, für Projekt und Ausführung. Kt. Fribourg.
- 1396 **Hochbautechniker** mit Bureau- und Bauplatzpraxis, für Architekturbureau. Eintritt anfangs Jan. 1953. Kt. Aargau.
- 1400 **Architekt** oder **Hochbautechniker** mit Praxis, für Bureautätigkeit. Baldigst. Nähe Zürich.
- 1402 **Dipl. Tiefbautechniker**, für Tief- und Eisenbetonbauten. Eintritt 1. April 1953. Nordwestschweiz.
- 1404 **Hochbautechniker**, f. Bearbeitung von Werkplänen. Sofort. Zürich
- 1408 **Hochbautechniker** (Technikum), für Werkpläne, Kostenvorschläge und örtliche Bauleitung. Eintritt anfangs Jan. 1953. Zürich.
- 1412 **Eisenbeton-** oder **Tiefbautechniker**, für Bureau und Bauplatz. Nordwestschweiz.
- 1416 **Eisenbetontechniker** mit Praxis, für Schalungs- und Armierungspläne, sowie Eisenlisten. Baldigst. Ostschweiz.

Ein Fortschritt in der Steinindustrie = Trockenschliff

Ein- und mehrtourige
Mehrzweckmaschinen mit
biegsamen Wellen mit
voll wirksamer Staubabsaugung

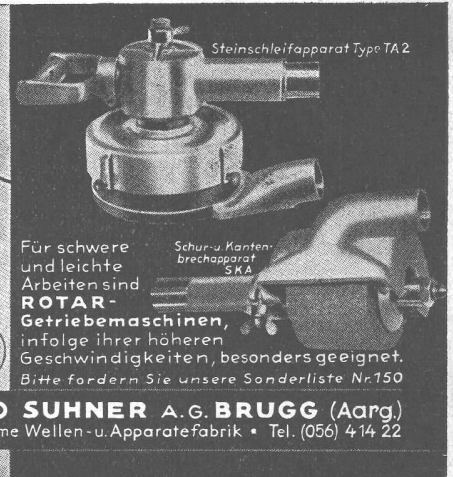
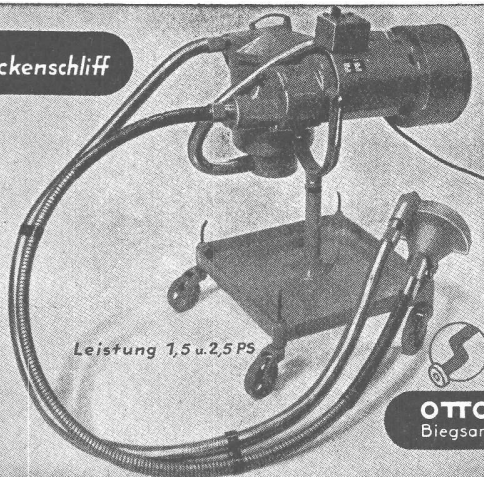
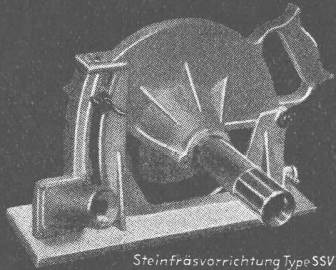

OTTO SUHNER A.G. BRUGG (Aarg.)
Biegsame Wellen- u. Apparatefabrik • Tel. (056) 414 22

Initiativer, junger

Tiefbautechniker- Bauführer Ingenieur

mit Erfahrung in Organisation und Kalkulation im Tief- und Strassenbau, findet bei Eignung gut honorierte Lebensstelle.

Offerten mit Referenzen und Zeugnissen unter Chiffre H 10 567 Q an Publicitas Basel.

Gesucht

Hochbautechniker

Versierter Statiker mit Erfahrung in der Bauführung. Notwendig sind gute Umgangsformen und Charaktereigenschaften für Vertrauensstellung im Aussendienst.

Anmeldung mit Photo, Lebenslauf und Zeugnissen unter Chiffre E 69491 G an Publicitas St. Gallen.

Junger, tüchtiger

HOCHBAUZEICHNER

mit gut ausgewiesenen Zeugnissen und Bauplatzpraxis, sucht auf 1. Februar 1953 neue Stellung auf Architekturbureau in Zürich oder Umgebung. Referenzen vorhanden. Letzte Stellung in Spitalneubau.

Offerten unter Chiffre ZR 8826 an Mosse-Annoncen AG., Zürich 23.

Diplom-Architekt ETH / Bauführer

mit 15jähriger Büro- und Bauplatzpraxis (beste Referenzen) wünscht per sofort Dauerstelle, Zusammenarbeit mit Kollegen oder Vertretungen für Baustoffe (Autofahrer). Offerten unter Chiffre ZC 2370 an Mosse-Annoncen AG., Zürich 23.

ANZEIGEN IN DER SCHWEIZERISCHEN BAUZEITUNG
SIND EINE HERVORRAGENDE VERKAUFSHILFE

Stellen-Ausschreibung

Infolge Hinschiedes des bisherigen Stelleninhabers wird die Stelle des

Kantonsingenieurs des Kantons Glarus

zur freien Bewerbung ausgeschrieben.

Erfordernisse: Abgeschlossene Hochschulbildung als Bauingenieur. Erfahrung im Strassen- und Brückenbau sowie in der Gewässerverbauung. Befähigung zur selbständigen Leitung des Kantonsingenieurbüros. Geschick im Verkehr mit Behörden und Unternehmern.

Besoldung gemäss Gesetz über die Behörden und Beamten des Kantons Glarus, vom 5. Mai 1946. Der Beitritt zur Beamtenversicherungskasse ist obligatorisch.

Handschriftliche Anmeldung mit Beschreibung des Lebenslaufes, des Bildungsganges und der bisherigen Tätigkeit, unter Beilage der Zeugnisse, sind bis zum 20. Januar 1953 an die Baudirektion des Kantons Glarus, Herrn Regierungsrat B. Elmer, Linthal, zu richten. Persönliche Vorstellung hat nur auf besondere Einladung hin zu erfolgen.

I. A. des Regierungsrates des Kantons Glarus:
Die Baudirektion.

CHEMINS DE FER FEDERAUX SUISSES**Places au concours****Places vacantes:**

- Jeune ingénieur à la Division des Travaux du 1er arrondissement des C. F. F., à Lausanne.
- Jeune ingénieur à la Division de l'Exploitation du 1er arrondissement des C. F. F., à Lausanne.

Conditions d'admission: Etudes universitaires complètes et diplôme d'ingénieur-civil.

Traitement: a) 8e classe; b) 8e classe après stage de 27 mois.

Délai d'inscription: 31 janvier 1953. S'adresser par lettre autographe et curriculum vitae à la Direction du 1er arrondissement des C. F. F., à Lausanne.

Entrée en fonctions: le plus tôt possible.

BAUZEICHNER

mit zweijähriger Praxis in der Ostschweiz, sucht **Anstellung** in Architekturbüro auf dem Platze Zürich. — Offerten an Architekturbüro Steinbrüchel, Weinbergstrasse 20, Zürich 1.



In der Nähe von Olten ist in aufstrebender, mehrere tausend Einwohner zählender Gemeinde zufolge besonderer Umstände grösseres

BAUGESCHÄFT

zu veräussern. Schöne Wohn- und Betriebsgebäude, guterhaltenes Inventar, kleine Konkurrenz. Beste Gelegenheit für dipl. Architekten. Nur zahlungsfähige Käufer.

Anfragen sind zu richten unter Chiffre **OFA 8467 R** an **Orell Füßli-Annancen, Aarau.**

Gesucht von grösserem Ingenieurbüro in Zürich, mit interessanten Bauaufgaben, initiativer

dipl. Bauingenieur ETH

mit längerer Praxis, gewandt im Umgang mit dem Personal, evtl. geeignet als Bürochef, Dauerstelle. Handgeschriebene Offerten mit Bild, Referenzen und Gehaltsansprüchen erbeten unter Chiffre **ZK 8843** an Mosse-Annancen AG., Zürich 23.

Gesucht für Architekturbüro in grösserer Ortschaft des Kantons Bern bestqualifizierten

Hochbautechniker

Künstlerische Befähigung für Wettbewerbsdarstellung erwünscht. Absolut selbständig für Kostenvoranschlag, Werkpläne und Bauführung. Handgeschriebene Anmeldungen sind unter Beilage von Referenzen und unter Angabe der Gehaltsansprüche sowie des frühesten Eintrittstermines zu richten unter Chiffre **R 6309 T** an **Publicitas, Thun.**

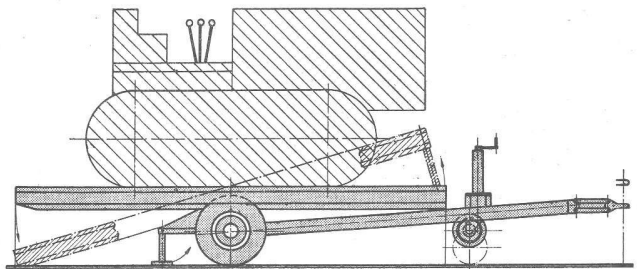
**Tiefgang-ANHÄNGER**

für Baumaschinen 5—25 Tonnen

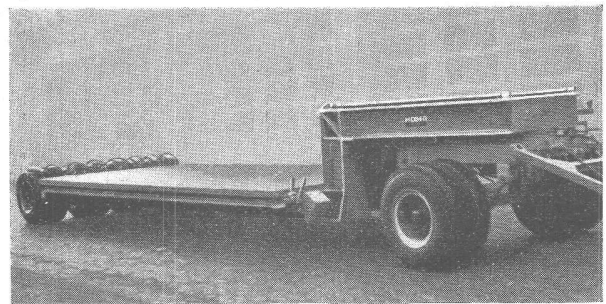
**GEBR. MOSER & CIE., BERN**

Anhänger + Kipper

Schwarztorstrasse 101 Telefon (031) 5 32 15

Der beste Schutz gegen Rost

Verzinkung im Vollbad von Eisen- und Blechmaterialien
Bitumieren und Bejuten von Röhren

Verzinkerei Pratteln AG.

Pratteln (Baselland) - Gegründet 1897 - Tel. (061) 6 00 22



Sämtliche sanitären Installationen führt gewissenhaft aus:

SANITAR-GENOSSENSCHAFT ZÜRICH

Zeughausstrasse 43 Gegr. 1907 Telephon 23 07 36

TECHNISCHES BÜRO

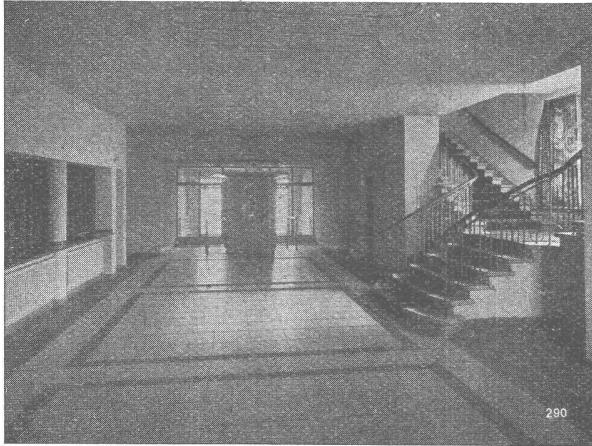

Qualitäts-Fabrikate

in Basaltolit-Quarzit

Treppenanlagen Bodenplatten

hydraulisch gepresst, mit granitharter Gehfläche, in verschiedenen Farben. Nach Wahl **gleitfest geraut** oder **geschliffen**

25/25/2 cm

30/30/2 cm

Standard-Formate: 35/35/2,5 cm

40/40/3 cm

in Granit-Imitation sofort ab Lager lieferbar!

SPEZIALBETON AG. STAAD (St. G.)

Austrocknungen von

Neu- und Umbauten in kürzester Frist.

Trocknungsmaschinen
Trocknungsöfen
Elektro-Fleckentrockner
Exsikkatoren
Infrarot-Trockenstrahler

Max Roth-Kippe & Co., Zürich 45

Bauaustrocknungen Uetlibergstrasse 191 Tel. 33 15 35

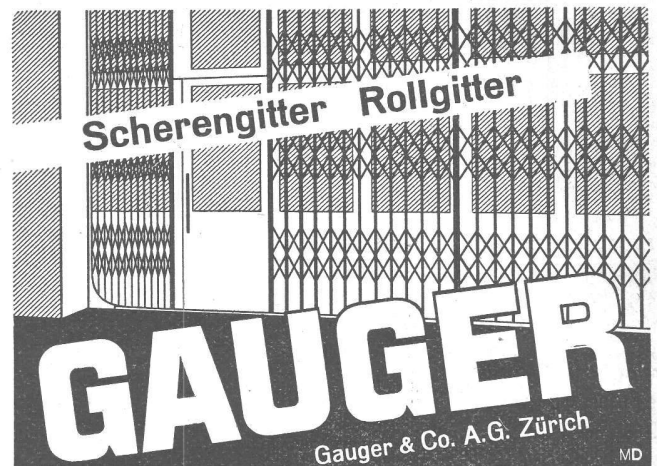

KLINKER AG. VERBLENDSTEINFABRIK LAUSEN

geflammt und uni für Böden, Cheminées, Fassaden

Telefon (061) 724 04

Feuerfestes Material - Glasierte Verblender und Baukeramik - Steinzeug für Kanalisation - Säurefeste Steine und Platten

Ständige Ausstellung unserer Erzeugnisse in der SCHWEIZER BAUZENTRALE ZÜRICH, TALSTR. 9, BÖRSENBLOCK (Eintritt frei)

Herbag

Herstellung von Baustoffen AG.

Rapperswil

Schmerikon

Flawil

Zürich-Seebach

Zementröhren, Bachverbauungs- u. Straßenbau-Artikel, Klärgruben, Benzinabscheider, Kabelverteilkabinen u. Kabelkanäle, Kunststeine, Gartenbauartikel, „Standard“-Leichtbau- u. Isolierplatten, „Swareflex“-Beton-Straßensignale

Fabrikation sämtlicher armierter und unarmierter Betonprodukte

SCHLOSSER

BETON-ZWANGSMISCHER

für 150, 250, 375, 500, 750 u. 1000 Liter Nutzinhalt

In einem feststehenden Trog läuft ein kreisender Stern von drei federnd gelagerten Rührarmen um. Der völlig geschlossene Getriebeblock garantiert ruhigen Lauf und hohe Lebensdauer. Pro Stunde 30-40 Mischungen

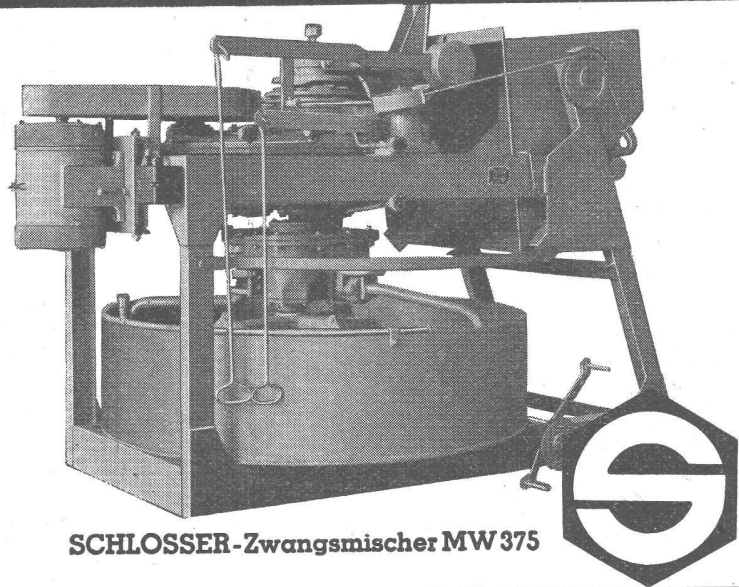

SCHLOSSER-Zwangsmischer MW 375

Höchste Zement-Ausnutzung durch SCHLOSSER-Mischer

SCHLOSSER & CO. G.M.B.H. MICHELbacher HÜTTE (b. MICHELbach/NASSAU)

Vertretung für die SCHWEIZ: HANS KOCH, Maschinenfabrik, SURSEE (Luzern) / Telefon 045/5 78 22

Membran - Ventile Stopfbüchsenlose Pumpen

(patentierte Konstruktionen)
in allen gebräuchlichen
Werkstoffen

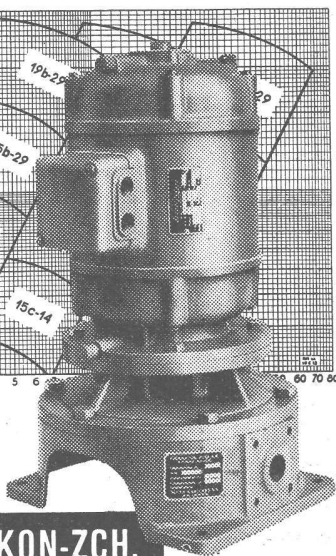
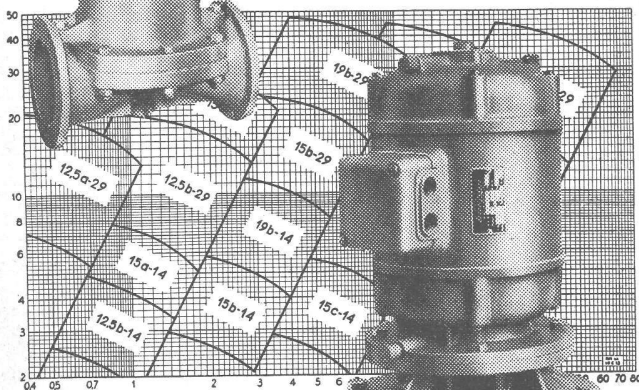
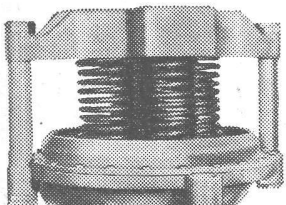

WEKA AG. WETZIKON-ZCH.
TELEFON (051) 97 83 02



Zähneschleifen an eingesandten Stirn- und Schraubenrädern

Geschliffene Zahnräder

Sauter/Bachmann & Cie.
Zahnräderfabrik
Netstal Gl.

aeberli Stollen-Schalung

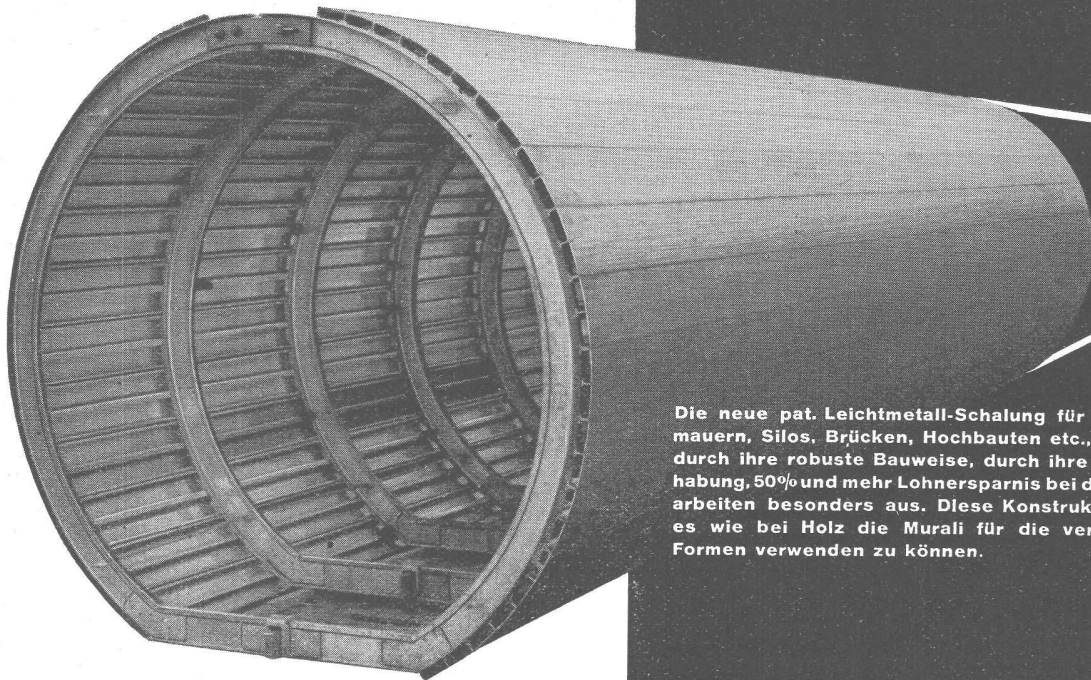

Die neue pat. Leichtmetall-Schalung für Stollen, Stau-mauern, Silos, Brücken, Hochbauten etc., zeichnet sich durch ihre robuste Bauweise, durch ihre leichte Handhabung, 50% und mehr Lohnersparnis bei den Schalungsarbeiten besonders aus. Diese Konstruktion gestattet es wie bei Holz die Murali für die verschiedensten Formen verwenden zu können.

alb.aeberli

Konstruktionswerkstätte Zürich 38
Albisstraße 62 Tel. 45 13 28

HÜBSCHER & CO., SCHAFFHAUSEN

MASCHINEN- UND STAHLBAU

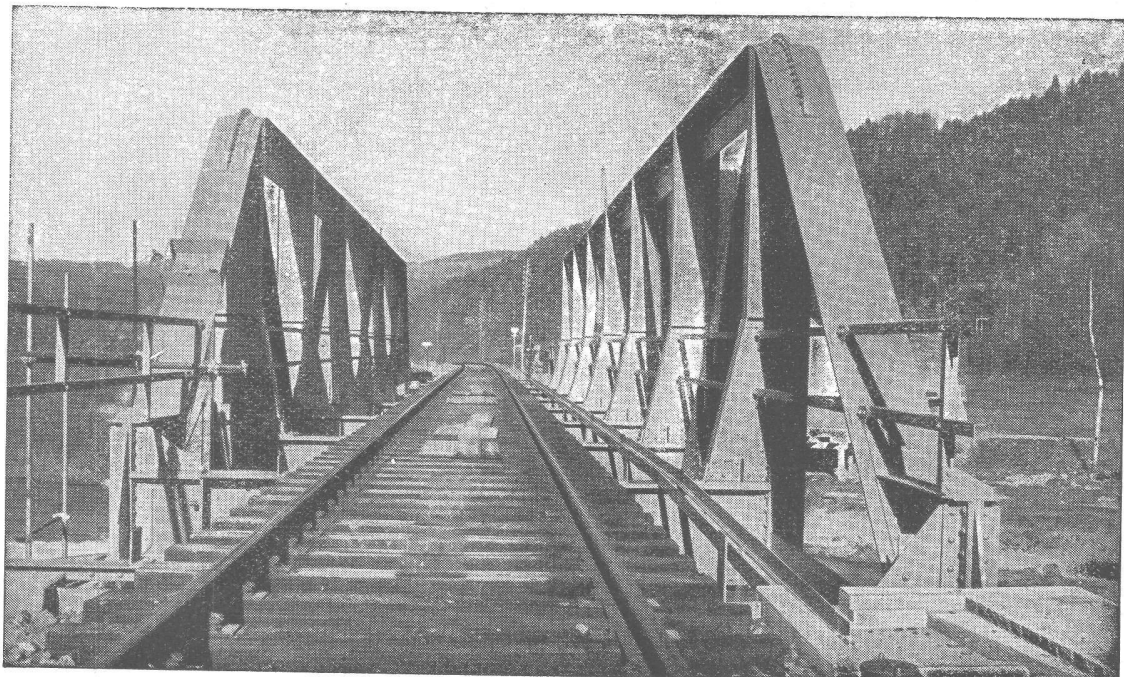

Tössbrücke Wila