

**Zeitschrift:** Schweizerische Bauzeitung  
**Band:** 71 (1953)  
**Heft:** 12

## Werbung

### Nutzungsbedingungen

Die ETH-Bibliothek ist die Anbieterin der digitalisierten Zeitschriften. Sie besitzt keine Urheberrechte an den Zeitschriften und ist nicht verantwortlich für deren Inhalte. Die Rechte liegen in der Regel bei den Herausgebern beziehungsweise den externen Rechteinhabern. [Siehe Rechtliche Hinweise.](#)

### Conditions d'utilisation

L'ETH Library est le fournisseur des revues numérisées. Elle ne détient aucun droit d'auteur sur les revues et n'est pas responsable de leur contenu. En règle générale, les droits sont détenus par les éditeurs ou les détenteurs de droits externes. [Voir Informations légales.](#)

### Terms of use

The ETH Library is the provider of the digitised journals. It does not own any copyrights to the journals and is not responsible for their content. The rights usually lie with the publishers or the external rights holders. [See Legal notice.](#)

**Download PDF:** 06.10.2024

**ETH-Bibliothek Zürich, E-Periodica, <https://www.e-periodica.ch>**

# KITTLOSE GLASDÄCHER

mit Bleibanden oder Aluminiumprofilen. Vordächer, Satteldächer, Sheddächer, senkrechte Verglasungen an großen wie kleinen Objekten. Korrosionssichere Konstruktion mit spannungsfreier Fassung der Gläser. Ausführung auf Holz, Eisen und Beton. Umdecken bestehender, gekitteter Glasdächer.



Zürich 2, Allmendstr. 7, Tel. (051) 25 79 80



Statische Entlüfter: Aspirateur Scherrer



**Sanitäre Apparate**  
**Armaturen**

Verlangen Sie unseren Katalog. Lieferung prompt ab unserem Lager. Sehr vorteilhafte Preise.

**Forster & Bucher, Zürich 10**  
Nordstrasse 152 - Telefon (051) 26 67 37  
Freier Schweizer Grosshandel in Armaturen und sanitären Apparaten.



**1953**  
**HANNOVER**  
**DEUTSCHE**  
**INDUSTRIE-MESSE**

**2. TEIL: TECHNISCHE MESSE 26. APRIL - 5. MAI**  
Allgemeine Auskünfte über diese Messen, insbesondere an Aussteller, Prospekte etc. durch

**Handelskammer Deutschland-Schweiz**  
Sihlstrasse 38, Zürich, Telefon (051) 25 37 02

Messeausweise, Prospekte, ermässigte Bahnbillette, Schlafwagen, Flugreservierungen, Visa, Unterkunft etc. durch

**Reisebureau A. Kuoni AG. Zürich**  
Bahnhofplatz 7, Telefon (051) 23 36 10  
Filialen: Basel, Bern, Lausanne, Locarno, Luzern

**BAU - UNTERNEHMUNG**

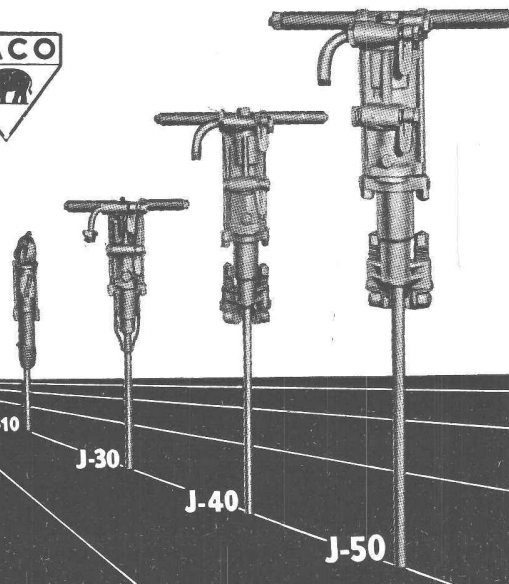

**ZÜRICH UND SCHLIEREN**

## Ingersoll-Rand BOHRHÄMMER

sind leistungsfähiger

Modelle von 6—27 kg  
für leichteste und schwerste Bohrarbeiten

**Robert Aebi & Cie AG Zürich**

Uraniastrasse 31/35

Telephon (051) 23 17 50

Zweigniederlassungen in GENF und ZOLLIKOFEN

**WASSERSTANDS-  
MELDEANLAGEN**

**FAVAG**

Fabrik elektrischer Apparate AG.  
NEUCHÂTEL

FAVAG  
S. 146

Mustermesse Basel, Halle IIIb Stand 2514

**STEINER**

Bauschreinerei  
Möbelfabrik

**STEINER**

Spezialfabrik für Laden- und  
Schaufensterausbau

**STEINER**

Zürich 50  
Hagenholzstrasse 60

**STEINER**

Telefon  
46 43 44

**STEINER**

Verlangen Sie  
unverbindliche Beratung

**STEINER**

Beste Referenzen  
stehen Ihnen zur Verfügung

**STEINER**

**Tor- und Fensterbau**

**GO**

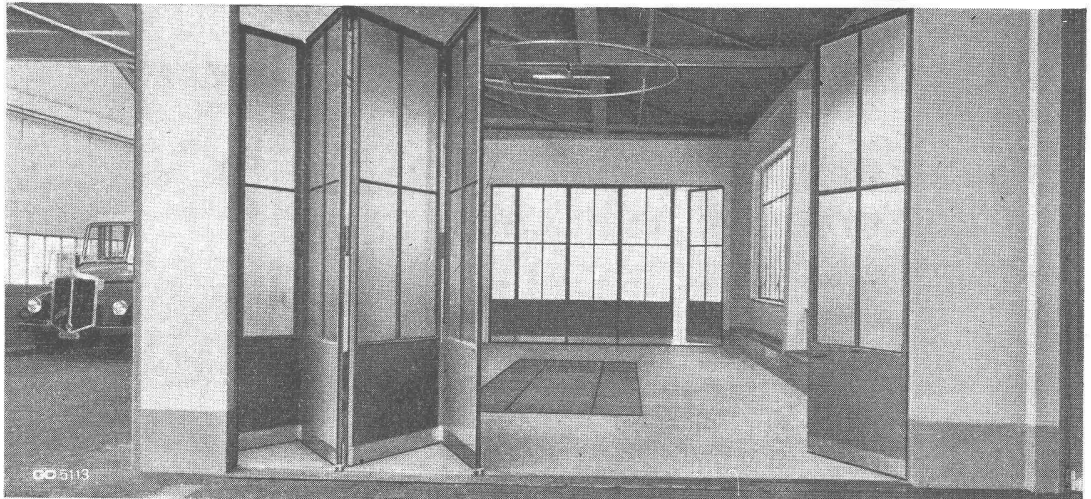

PTT-Garage Bern

**Geilinger & Co. Winterthur**

**FRICK-GLASS A.G.**  
ZÜRICH-ALTSTETTEN

Tel. (051) 525111

Asphalt-Isolierungen

Flachdach-Beläge

Kork-Isolierungen

in zuverlässiger Ausführung

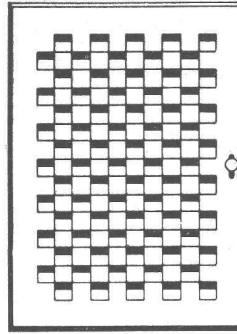
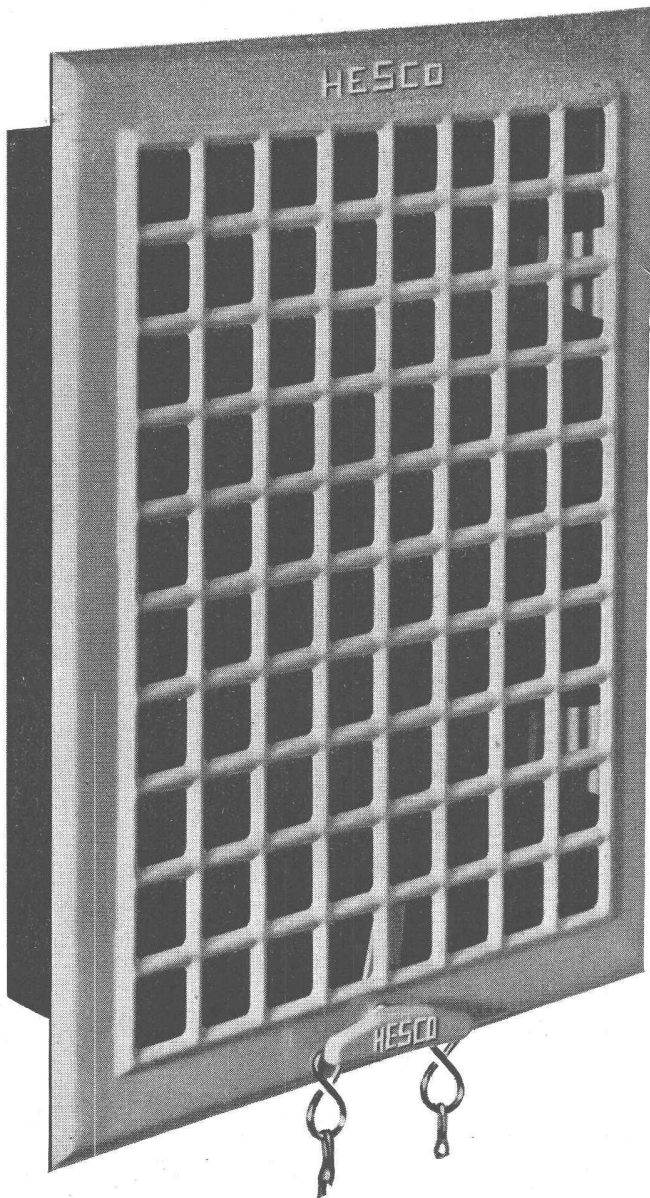

## HESCO

### Ventilations-Klappen und Ventilations-Gitter

Die Frage der Verwendung von Ventilations-Klappen stellt sich heute praktisch fast bei allen Neubauten von Fabriken, Spitälern, Sanatorien, Wohn- und Wohlfahrtshäusern, Lagerhäusern, Festungsbauten, Warenhäusern und Geschäftshäusern aller Art.

Wir fabrizieren Ventilations-Klappen, Ventilations-Schieber und -Gitter.

„Hesco“-Ventilations-Klappen, -Gitter und -Schieber sind in der Regel elfenbeinfarbig emailliert, verchromt oder cadmiert. Sie können aber auch in einer beliebig andern Farbe geliefert werden.

Wünschen für Extra-Anfertigungen nach Ihren Zeichnungen und Angaben können wir jederzeit entsprechen.

Bei der „Hesco“-Ventilation 1511 ist besonders zu beachten, dass diese ohne Werkzeug aus dem eingemauerten Rahmen herausgenommen und nachher wieder eingesetzt werden kann. Das vereinfacht die Reinigung ganz wesentlich.

Unter Art. No. 1521 fabrizieren wir Ventilationen mit einem extra grossen Luftdurchlass von 76%.

Verlangen Sie bitte unseren detaillierten Ventilationen-Prospekt.

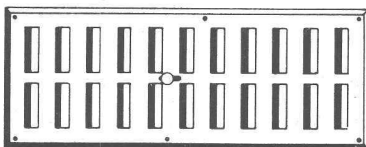
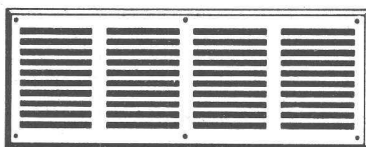

*Hess & Cie.*



# HAUG KOMPRESSOREN

Drücke bis 25 atü  
Ansaugvolumen 3-120 m<sup>3</sup>/h  
ein- und zweistufig  
ein- und mehrzylindrig

vollautomatische  
Anlagen

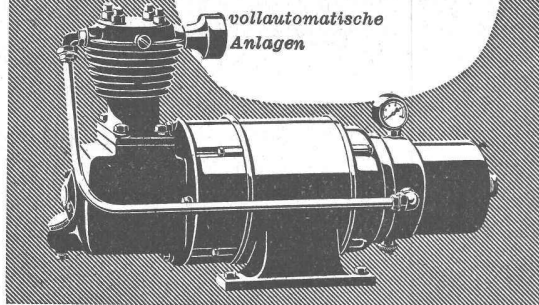

## FRITZ HAUG AG.

MASCHINENFABRIK

### ST. GALLEN

Tel. (071) 2 64 37

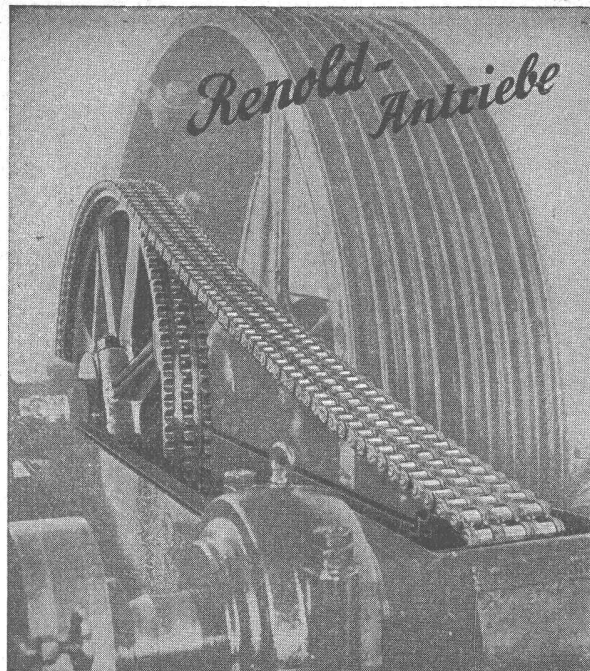

**komplett, normalisiert ab Lager Zürich**

Kette für geringste Abnutzung gebaut: Längste Lebensdauer, auch bei hohen Drehzahlen

Durchgehend gleichmässige höchste Präzision, Büchsen und Rollen nahtlos: Störungsfrei

Räder mit Renoldverzahnung: Ruhiger Lauf

Verwenden Sie die britisch- und kontinental-europäisch genormten Ketten: Zu allen Zeiten hier und auf der ganzen Welt Ersatzmöglichkeit

**W. Emil Kunz, Postfach, Zürich 27**

Gotthardstrasse 21 - Tel. (051) 25 29 10

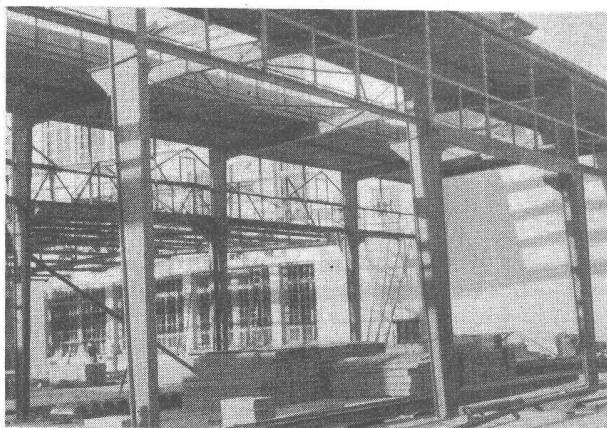

## Preiswerk & Esser

Stahlbau

Basel

Brückenbau

Stahlhochbau

Silos

Behälter

Schlosserei

Metallbau

Kittlose Glasdächer

Ingenieurbureau

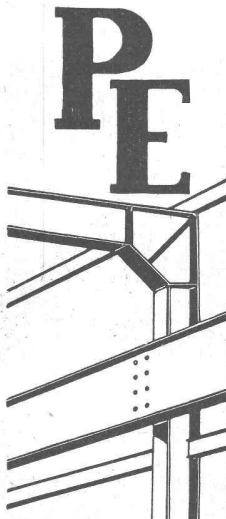

## St. Margrether-Sandstein

Kennen Sie die Vorzüge meines Materials? Jegliche Steinhauerarbeiten, Tür- u. Fenstereinfassungen, Cheminées etc.

Verlangen Sie unverbindlich Offerte oder Vertreterbesuch.

STEINBRUCH- UND STEINMETZGESCHAFT

**E. GAUTSCHI St. Margrethen** Tel. 7 84 86

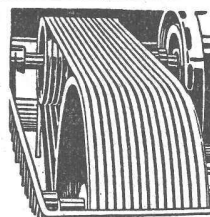

## Industrie-Artikel

Treibriemen

Transportbänder

Keilriemen

Riemenverbinder

Dichtungsmaterial

Gummischläuche

**Adolf Schlatter A.G. Zürich**

Tel. (051) 2617 86 Stampfenbachstr. 73

## PATENTE

MODELLE, MUSTER, MARKEN  
etc.

in allen Ländern

**NAEGELI & Co., BERN**

Patentanwälte, Bundesgasse 16



# Trocknungs-Anlagen

Fragen Sie die **VENTILATOR AG. STÄFA**

Spezialisiert seit 1890

Tel. (051) 93 01 36

Schweizer Mustermesse Basel 1953 Stand 3282 Halle IX / Stand 4050 Halle XI

**Seilbahnen  
Seilwinden  
Transport-  
Anlagen**  
für jeden Zweck

**L. E. KÜPFER** Maschinenfabrik **STEFFISBURG**

MUBA, Halle VIII, Stand 3004

**MAMMUT**



## Asphalt-Emulsion & Zürich

Telephon 25 88 66

erstellt zuverlässig

Löwenstrasse 11



**Terrassen, Flachdächer, Grundwasser-Isolierungen**

## Gusseiserne Sand-Zentrifugalguss-Muffenröhren

Formstücke — Armaturen

Schweizer Normallien  
Lager in Winterthur

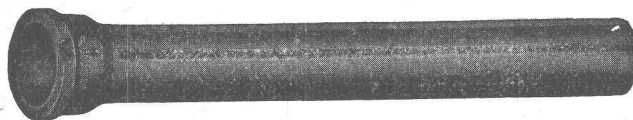

für normalen und  
höheren Betriebsdruck

**KAGI & Co. TELEPHON No. 2 24 15 WINTERTHUR**

*Holz, das mit Arberzol gespritzt,  
ist pilz-immun und wurm-geschützt!*

A. BENZ & CIE Holzkonservierung Albisstr. 28 Zürich 2/38 Tel. (051) 45 17 72



**Schweiz. Technische Stellenvermittlung**  
**Service Technique Suisse de placement**  
**Servizio Tecnico Svizzero di collocamento**  
**Swiss Technical Service of employment**

Zürich, Lutherstr. 14, Tel. 23 54 26. Telegr. STSINGENIEUR ZÜRICH.  
 Für Stellessuchende Einschreibgebühr 3 Fr. für 3 Monate. Bewerber wollen Anmeldebogen verlangen. — *Auskunft* über offene Stellen und *Weiterleitung* von Offerten erfolgt *nur gegenüber Eingeschriebenen*.

#### INDUSTRIE-ABTEILUNG

- 43 **Techniker-Konstrukteur**, zur Fabrikation von präzisionsmechanischen Bestandteilen. Westschweiz.  
 109 **Ingénieur**, expérimenté dans la montage de lignes haute tension, au Congo Belge. Société Belge.  
 141 **Konstrukteur**, für Schiff- und Bootbau. Baldigst. Innerschweiz.  
 145 **Maschinentechner**, für konstruktive und Kontrollarbeiten. Deutsch, Französisch. Nordwestschweiz.  
 147 **Dipl. Elektrotechniker**, als Gruppenchef, für Konstruktionsbüro von Hoch- und Niederspannungs-Schaltanlagen und Transformatorstationen. Nicht unter 30 Jahren. Nordostschweiz.  
 461 **Dipl. Elektrotechniker**, Schwachstrom und Hochfrequenz, für Labor. Mittelschweiz.  
 587 **Heizungstechniker**, für Zentralheizungsanlagen. Westschweiz.

#### BAU-ABTEILUNG

- 354 **Tiefbautechniker**. Baldigst. Ostschweiz.  
 356 **Dipl. Bauingenieur oder Tiefbautechniker**, für statische Berechnungen und Konstruktionspläne, sowie Baustellenkontrolle im Eisenbetonbau. Baldigst. Kt. Bern.  
 360 **Bauingenieur oder Tiefbautechniker**, für Projekt und Ausführung im allgem. Tief- und Eisenbetonbau. Kt. Bern.  
 362 **Hochbautechniker**, für Werk- und Detailpläne, Kostenvorschläge, Bauleitung, Ausmass, Abrechnung. Baldigst. Zürich.  
 364 **Dipl. Bauingenieur**, guter Statiker, für Projekt und Ausführung von Eisenbetonhoch- und -tiefbauten. Baldigst. Kt. Bern.  
 366 **Eisenbetontechniker**, für Schalungs- und Armierungspläne sowie Eisenlisten. Baldigst. Zürich.  
 368 **Tiefbautechniker** mit Praxis in Bauleitung von Strassenbauten und Belagsarbeiten. Baldigst. Fürstentum Lichtenstein.  
 372 **Hochbautechniker**, für Konstruktionspläne, nur Büro. Baldigst. Nordwestschweiz.  
 376 **Hochbautechniker**, für Architekturbüro. Baldigst. Zürich.  
 842 **Eisenbetontechniker**, evtl. **Tiefbautechniker**, für Projekt- und Ausführungspläne im Eisenbeton- und Wasserbau. Französisch erwünscht. Baldigst. Westschweiz.  
 968 **Tiefbautechniker**, für Projekt und Ausführung, Büro und Bauplatz. Baldigst. Kt. Bern.  
 1100 **Hochbautechniker** mit Technikumsbildung, für Ausführungspläne, Kostenvorschläge u. Bauleitung. Ca. 30 J. Baldigst. Zürich.  
 1130 **Dipl. Bauingenieur**, guter Statiker mit Praxis in Berechnung und Konstruktion von Eisenbeton-Hoch- und -Tiefbauten. Algerien (Nordafrika). Flugpostbewerbsformulare der STS, französisch.  
 1346 **Dipl. Bauingenieur**, für Projekt und Ausführung von Strassen- und allg. Tiefbauten. 28—30 Jahre. Kantonales Bauamt deutsche Schweiz.  
 1354 **Dipl. Bauingenieur oder Tiefbautechniker**, für statische Berechnungen und Konstruktionspläne, Ausmass, Abrechnung und Bauplatzkontrollen. Französisch. Baldigst. Marokko (Nordafrika). Bewerbungen Französisch auf Flugpostbewerbsformularen der STS.

Poste stable, très intéressant est offert par une importante usine de Liège à

## Ingénieur-Spécialiste

capable de conduire des études et d'établir des plans pour l'exécution d'installations de manutention pour des usines métallurgiques, de produits chimiques, cimenteries, fours à coke, etc.

Les candidats doivent adresser leurs offres avec curriculum vitae, photographie, conditions sous chiffre **R 3629 X** à **Publicitas, Genève**.

Jüngerer

## ARCHITEKT

gesucht, evtl. befähigter **Bauzeichner**; künstlerisch befähigt, mit gutem Einfühlungsvermögen, praktischen Kenntnissen, in erstes Architekturbüro BSA, Basel, mit besonders interessanten Bauaufgaben. Bei Konvenienz Dauerstelle. Offerten unter Chiffre B 5245 an Mosse-Annoncen, Basel I.

#### Stellen-Ausschreibung

Infolge Beförderung des bisherigen Inhabers ist bei der Aargauischen Baudirektion die Stelle eines

## Kreisingenieurs

sofort zu besetzen.

**Anforderungen:** Mit Diplom abgeschlossene Studien an einem Technikum. Längere praktische Betätigung im Tief- und Strassenbau.

**Besoldung:** Nach Dekret zuzüglich Teuerungszulagen. Beitritt zur Pensionskasse obligatorisch.

**Anmeldung** mit handschriftlichem Lebenslauf, Referenzen und Ausweisen an die Aargauische Baudirektion bis 15. April 1953.

12. März 1953.

**Aargauische Baudirektion.**

Gut eingeführtes Architekturbüro der Nordwestschweiz **sucht** Mitarbeiter oder Geschäftspartner.

Verlangt wird:

## Diplom-Architekt ETH

mit etwas Praxis und Erfahrung. Offizier der Schweizer Armee, Beherrschung der französischen Sprache.

Geboten wird: Guter Lohn und Gewinnanteil. Wohnung und Geschäftsauto stehen zur Verfügung. Kapitaleinlage nicht nötig.

Offerten unter Chiffre ZH 5217 an Mosse-Annoncen AG., Zürich 23.

Altbewährtes Unternehmen auf dem Platze Zürich **sucht** zu baldigem Eintritt **gelernte, gut ausgewiesene**

## Tiefbau-Zeichner

für Projektierung und Konstruktion. Gut honorierte Dauerstellen mit Pensionsberechtigung. Offerten mit Lebenslauf, Zeugnissen, Photo und Referenzen unter Chiffre ZO 5232 befördert Mosse-Annoncen AG., Zürich 23.

Gesucht

## Unabhängiger Fachmann

(Ing. oder Techn.) mit praktischer Erfahrung, für den Ausbau einer Gebirgsstrasse im Wallis, Sprachkenntnisse: Deutsch und Französisch. Bei Bewährung Dauerstellung im Kraftwerkbau. Handschriftliche Offerten mit Bild und curriculum vitae an **MOTOR-COLUMBUS AG., Baden (Aargau)**.

Jüngerer

## dipl. Hochbautechniker

mit 3jähriger Praxis, **sucht Stelle als Bauführer** in Baugeschäft. Zürich und Umgebung bevorzugt. Zuschriften an Chiffre ZK 471 an Mosse-Annoncen AG., Zürich 23.



**Stellen-Ausschreibung**

Beim Tiefbauamt der Stadt Zürich ist mit möglichst baldigem Dienstantritt die Stelle eines

**Zeichners**

(Tiefbauzeichners, evtl. Vermessungstechnikers) zu besetzen.

**Anforderungen:** Abgeschlossene Berufslehre, rasches, sauberes und exaktes Zeichnen in Tusch.

**Besoldung:** Die Monatsbesoldung beträgt Fr. 624.— bis Fr. 775.—, Teuerungszulagen inbegriffen, zuzüglich allfällige Kinderzulagen. Pensionsversicherung.

**Anmeldung:** Handschriftliche Anmeldungen mit Aufschrift «Zeichnerstelle beim Tiefbauamt» sind mit Angabe des Bildungsganges und der bisherigen Tätigkeit, des Besoldungsanspruches sowie Beilage von Zeugnisabschriften und einer Photo bis 28. März 1953 an den Vorstand des Bauamtes I, Amtshaus V, Postfach Zürich 23, einzureichen.

Die Anstellung erfolgt vorerst provisorisch. Der Gewählte hat in der Stadt Zürich Wohnsitz zu nehmen.

Der Vorstand des Bauamtes I.

Gesucht auf Ingenieurbureau in Zürich

**Bau-Ingenieur**

als Bureauchef, zuverlässig und initiativ, erfahrener Statiker, besonders für Eisenbeton.

Eintritt nach Uebereinkunft.

Detaillierte Offerten mit Bild sind zu richten unter Chiffre ZD 5266 an Mosse-Annoncen AG., Zürich 23.

Gesucht zum baldigen Eintritt jüngerer, dipl.

**MASCHINEN-INGENIEUR ETH**

**Verlangt wird:** Abgeschlossenes technisches Studium, mit mehrjähriger Praxis, initiative Persönlichkeit mit guter Dispositions- und Organisationstätigkeit.

**Geboten wird:** Eine Dauerstelle mit rascher Entwicklungsmöglichkeit, bei Eignung evtl. Betriebsleiter, sowie angemessene Honorierung.

Offerten mit Lebenslauf, Photo, Zeugnisabschriften und Angabe der Gehaltsansprüche sind zu richten unter Chiffre ZK 5268 an Mosse-Annoncen AG., Zürich 23.

Gesucht

**BAUTECHNIKER**

mit Erfahrung, für Werkplanbearbeitung, Bauleitung etc., auf Architekturbüro S. I. A., Aargau. Eintritt baldmöglichst.

Offerten mit Angaben über bisherige Tätigkeit und Gehaltsansprüche u. Chiffre ZE 5265 an Mosse-Annoncen AG., Zürich 23.

Für einen grossen Fabrikneubau im Berner Jura suchen wir einen erfahrenen und tüchtigen

**BAUFÜHRER**

Beherrschung der deutschen und französischen Sprache in Wort und Schrift ist Bedingung. Eintritt 1. Mai 1953 oder nach Vereinbarung. Bewerbungen mit Lebenslauf, Zeugnisabschriften und Gehaltsansprüchen sind zu richten an Suter & Suter, Architekten, Basel 10, St. Albanvorstadt 19.

Gesucht per sofort junger, gewandter

**Eisenbetonzeichner und Tiefbautechniker**

für interessante Projekte des Eisenbeton- und allgemeinen Tiefbaues auf grösseres Ingenieurbureau der Nordschweiz. Bei Eignung Dauerstelle. Handschriftliche Offerte mit Lebenslauf, Photo und Gehaltsansprüchen sind erbeten unter Chiffre ZC 5267 an Mosse-Annoncen AG., Zürich 23.

Gesucht per sofort oder nach Uebereinkunft ein jüngerer, diplomierter

**ARCHITEKT**

oder ein tüchtiger

**BAUTECHNIKER**

für interessante Bauprojekte.

Gewandte Entwerfer mit erfolgreicher Praxis sind gebeten, Offerten mit Zeugnisabschriften und Gehaltsansprüchen einzureichen an Suter & Suter, Architekten, Basel 10, St. Albanvorstadt 19.

Gesucht zum baldigen Eintritt jüngerer, tüchtiger

**TIEFBAUTECHNIKER**

auf Ingenieurbureau im Tessin. Handgeschriebene Offerte mit Lebenslauf, Referenzen und Gehaltsanspruch unter Chiffre ZL 5269 an Mosse-Annoncen AG., Zürich 23.

**Dipl. Bauingenieur ETH**

mit langjähriger, vielseitiger Erfahrung im Eisenbetonhoch- und -tiefbau, auch Wasserbau, in Ingenieurbureaux und Bauunternehmungen (Projekt, Ausführung, Bauleitung) im In- und Ausland, Deutsch und Französisch sprechend, sucht **interessanten Wirkungskreis** (womöglich Bureau und Baustelle). Offerten unter Chiffre OFA 898 B an Orell Füssli-Annoncen AG., Bern.



## Ingenieur-Arbeiten

für Hoch- und Tiefbau, statische Berechnungen, übernimmt Bauingenieur mit langjährig. Praxis.

Offerten unter Chiffre ZB 493 an Mosse-Annoncen AG., Zürich 23.



## ARCHITEKT S.I.A.

dipl. ETH, mit langjähriger praktischer Erfahrung, speziell auch auf konstruktivem Gebiet, sucht Anstellung auf Architekturbureau. Ist selbständig in allen Arbeiten, sauberer exakter Zeichner, erfahrener Konstrukteur für alle Bauarbeiten, inbegriffen Wärmeisolationsfragen. Uebernimmt auch Ausarbeitung von Projekten, Konstruktions- und Ausführungsplänen in Heimarbeit. Offerten unter Chiffre ZU 5262 an Mosse-Annoncen AG., Zürich 23.

## Junger dipl. Hochbautechniker

mit Praxis, sucht Stelle auf 1. April 1953. Anfragen unter Chiffre ZN 5271 an Mosse-Annoncen AG., Zürich 23.

## Dipl. Bauingenieur ETH

sucht Stelle im Eisenbetonbau auf dem Platze Zürich. — Angebote unter Chiffre ZE 507 an Mosse-Annoncen AG., Zürich 23.

Routinierter (Deutsch und Französisch)

### Architekt / dipl. Techniker und Bauführer übernimmt Baupläne - Bauleitung

bis schlüsselfertige Abrechnungen zu aller Art Bauten. Offerten unter Chiffre ZD 505 an Mosse-Annoncen AG., Zürich 23.

Gute Gelegenheit! Zu verkaufen

### Mehrzweck - JEEP

wie neu, äusserst günstig. Offerten unter Chiffre K. 7570 Z an Publicitas, Zürich 1.



## Wellplatten

Für wetterfeste Dach-Eindeckungen und Fassaden-Verkleidungen von Fabrikanlagen, Flugzeug und Ausstellungshallen, Lagerschuppen usw.

Das geringe Eigengewicht der Platten gestattet eine wirtschaftliche Konstruktion. Ausführung von gewölbten und ebenen Sheddächern mit gutem Lichteinfall.

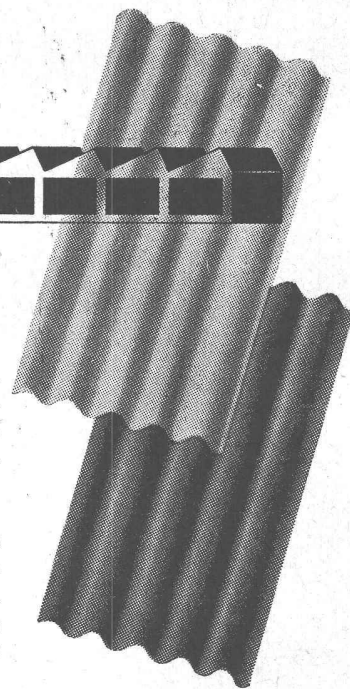

**Eternit**

ETERNIT AG NIEDERURNEN TEL. (058) 415 55

## Junger Bauingenieur

dipl. ETH, zwei Jahre Praxis in Büro und auf Baustelle, sucht Stelle auf 1. April 1953.

Anfragen unter Chiffre ZD 5249 an Mosse-Annoncen AG., Zürich 23.

## Ausschreibung von Bauarbeiten für die Kraftwerke Caveragno und Peccia

### Kraftwerk Caveragno

- Baulos 17 Druckstollen, Taltraversierung Piano di Peccia  $\varnothing$  2,80 m, in offener Baugrube 235 Meter, bergmännisch 190 m
- Baulos 18 Ausgleichbecken Peccia, Aushub ca. 30 000 m<sup>3</sup>, Anschüttung ca. 60 000 m<sup>3</sup>, Belagsarbeiten: a) Sohle ca. 11 000 m<sup>2</sup>, b) Böschungen ca. 8000 m<sup>2</sup>
- Baulos 18 c Baukorrektur Piano di Peccia, Aushub ca. 4000 m<sup>3</sup>, Anschüttung ca. 3600 m<sup>3</sup>
- Baulos 19 Zuleitung Corgello (Maggia), Fensterlänge 195 m, Zuleitungsstollen 3038 m, Ausbruchprofil 4,9 m<sup>2</sup>
- Baulos 20 Zuleitung Cambleo (Val Prato), in offener Baugrube 180 m, Zuleitungsstollen 3000 m, Minimalprofil

### Kraftwerk Peccia

- Baulos 25 Druckstollen Alpe di Rodi, Fensterlänge 580 m, Hauptstollen 2088 m, Ausbruchprofil 5,2 m<sup>2</sup>
- Baulos 27 Zuleitung und Wasserfassung Erta, Fensterlänge 345 m, Hauptstollen 2800 m, Ausbruchprofil 5,2 m<sup>2</sup>, Wasserfassung, Ausbruchsvolumen ca. 1100 m<sup>3</sup>, Beton und Eisenbeton ca. 400 m<sup>3</sup>
- Baulos 28 Zuleitung und Wasserfassung Pianascio, Fensterlänge 50 m, Hauptstollen 1350 m, Minimalprofil, Wasserfassung: Ausbruchsvolumen ca. 150 m<sup>3</sup>, Beton und Eisenbeton ca. 150 m<sup>3</sup>

Erläuterungen der auszuführenden Arbeiten und Abgabe der Angebotsformulare **Dienstag, 31. März 1953, 08.00 Uhr** im Büro der Gesellschaft, Piazza Fontana Pedrazzini, Locarno. Anschliessend Besichtigung der Baustellen.

Für die Abgabe der Angebotsunterlagen wird eine Hinterlage von Fr. 20.— pro Los erhoben; diese Gebühr wird bei Abgabe eines Angebotes zurückerstattet. — Die Angebote an die Maggia Kraftwerke AG., Locarno, müssen spätestens am 30. April 1953 der Post übergeben werden.

Locarno, den 17. März 1953

MAGGIA KRAFTWERKE AG.

# CONTINENTAL

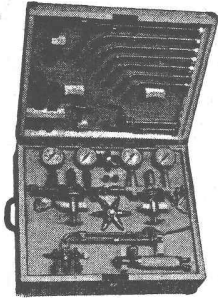

**SPEZIALFABRIK für**

**Acefylenapparate**

**Autogen-Schweiss-, Schneid-,  
Löt- und Wärmeapparate**

**Druckreduzierventile  
und Armaturen für alle  
hochgespannten Gase**

**Autogen-Schneidmaschinen**

**Gasöl- und Petroleum-Stark-  
brenner für Strassenbau**

**CONTINENTAL Licht- und Apparatebau AG.**  
Dübendorf (Zürich)      Telephon (051) 96 67 77

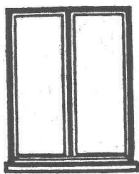

# Fenster

vorteilhaft durch

**FENSTERFABRIK ALBISRIEDEN AG.**  
ZÜRICH 9/47    Fellenbergweg 15    Tel. 52 11 45

Pendelräumer Bauart Fries in der chemischen Industrie

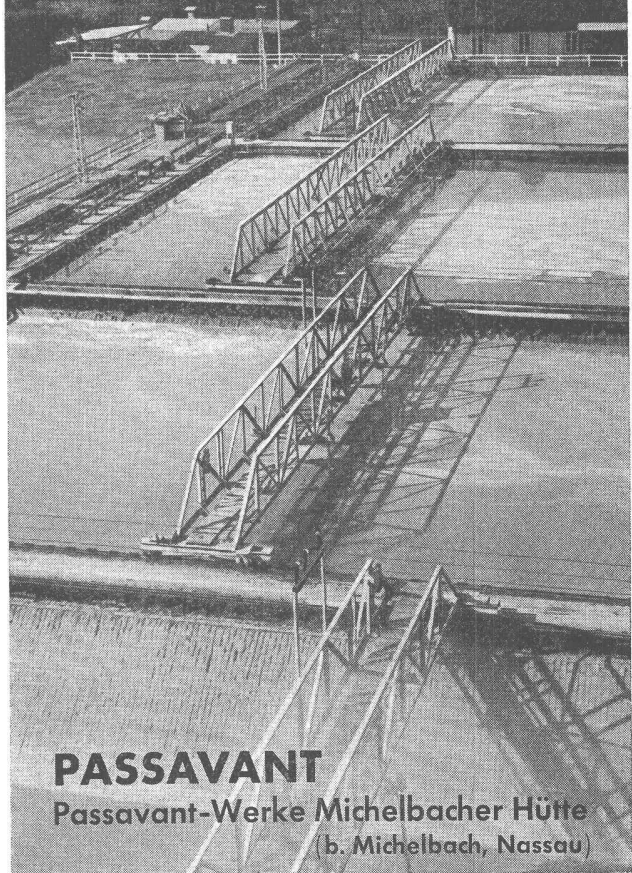

## PASSAVANT

Passavant-Werke Michelbacher Hütte  
(b. Michelbach, Nassau)

**Theo Noerdlinger, Ing., Zürich**      Feldegg-Strasse 42  
Telephon 24 35 61



# Stuag

**Schweiz. Strassenbau- und  
Tiefbau-Unternehmung A.G.**

*Immer mehr  
verlangt ...*

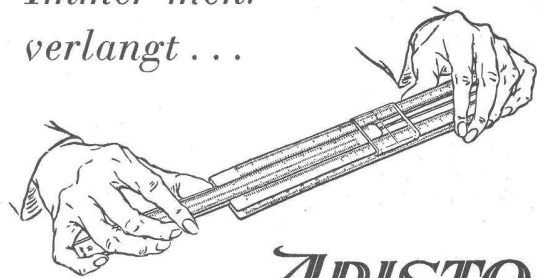

## ARISTO

RECHENSCHIEBER

ARISTO genießt in Fachkreisen den Ruf des Rechengerätes par excellence. Er ist zuverlässig und widerstandsfähig und zeichnet sich durch eine sehr gute Ablesbarkeit aus. Da ARISTO aus Astralon hergestellt ist, sind keine klimatischen Einflüsse zu befürchten. Beständig gegen Wasser, Oel, Benzin, viele Säuren und Alkalien. Erhältlich bei Optikern und in Papeterien.

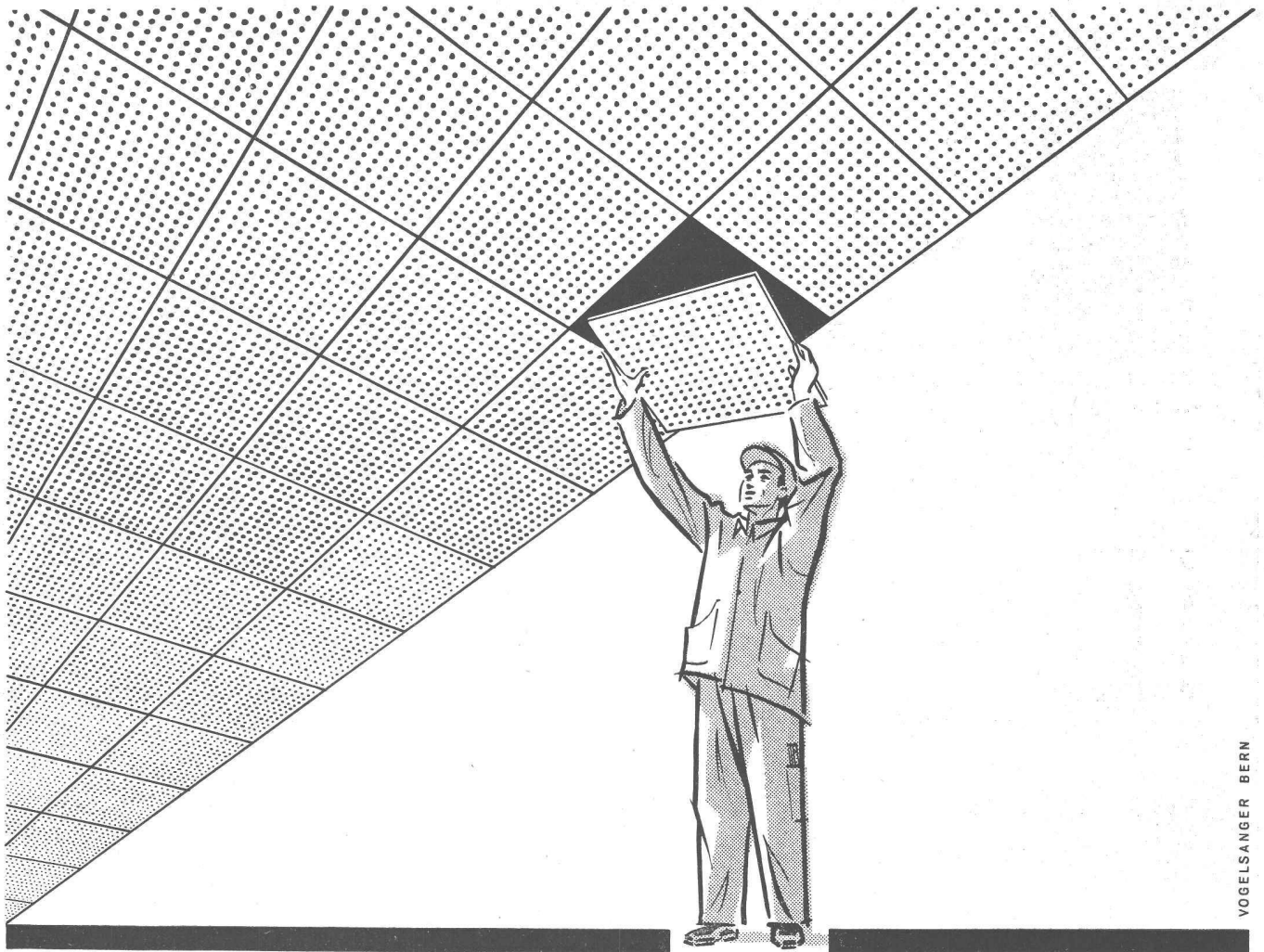

VOGELSONGER BERN

Die ZENT-FRENGER-Strahlungsheizung... in technischer und in wirtschaftlicher Hinsicht ein interessantes Deckenheizungs-System. Bei der ZENT-FRENGER-Deckenheizung werden die Leitungen für Elektrizität und Wasser hinter der Decke unsichtbar, einfach und kostensparend montiert und sind jederzeit und an jeder Stelle zugänglich, da die Platten einzeln oder gesamthaft demontiert werden können. Im FRENGER-System, das an jede beliebige Decke angebracht werden kann, ist eine Wärme- und Schallsolierung bereits enthalten. Wer ZENT-FRENGER wählt, erhält deshalb die im Preise vorteilhafteste Deckenkonstruktion.

Das FRENGER-System ist zum Welterfolg geworden; es eröffnet neue Möglichkeiten. Die Kombination von Strahlungsheizung, Schallschluck, zugfreier Ventilation und Kühlung entspricht dem modernsten Komfort und der modernen Gesundheitstechnik. Die ZENT-FRENGER-Strahlungsheizung steigert das Wohlbefinden und die Arbeitsleistung. Die Möglichkeit der Kombination mit Radiatoren erlaubt — auch in bestehenden Häusern — einzelne Räume mit Strahlungsheizung und Schallschluck wenn nötig auch mit Ventilation und Kühlung zu versehen.

Verlangen Sie vom Architekten oder von Ihrem Installateur die Verwendung der ZENT-FRENGER-Heizung zu prüfen. Jede zuverlässige Zentralheizungsfirma mit eigenem technischem Bureau ist in der Lage, Sie über die Vorteile des ZENT-FRENGER-Systems aufzuklären und Sie zu beraten.

Die ZENT-FRENGER-Strahlungsheizung und Schallschluckdecke zugleich, steigert das Wohlbefinden und die Arbeitsleistung. In der ganzen Welt werden immer mehr Fabriken, Banken, Verwaltungsgebäude, Spitäler, Schulen, Hotels, Restaurants, Kinos usw. mit dem FRENGER-System versehen.

Seriöse Interessenten erhalten Aufschluß über die in der Schweiz montierten ZENT-FRENGER-Decken. Wir stehen zur Verfügung, um Besichtigungen zu vermitteln. Die ZENT-FRENGER-Strahlungsheizung wird von jeder zuverlässigen Heizungsfirma der Schweiz montiert.

Einige bedeutende Anlagen im Ausland:

Farmitalia, Mailand  
Banca d'America e d'Italia, Neapel  
Bundesmittelschule St. Pölten (Oesterreich)



# ZENT AG BERN

Franz-Josef-Spital, Wien  
Rathaus, Kristiansund  
Hotel Viking, Oslo  
École Professionnelle de Montluçon  
Hôpital Trousseau, Paris  
Uno, Paris  
Alcoa-Building, Pittsburg USA