

**Zeitschrift:** Schweizerische Bauzeitung  
**Herausgeber:** Verlags-AG der akademischen technischen Vereine  
**Band:** 71 (1953)  
**Heft:** 17

## Werbung

### Nutzungsbedingungen

Die ETH-Bibliothek ist die Anbieterin der digitalisierten Zeitschriften. Sie besitzt keine Urheberrechte an den Zeitschriften und ist nicht verantwortlich für deren Inhalte. Die Rechte liegen in der Regel bei den Herausgebern beziehungsweise den externen Rechteinhabern. [Siehe Rechtliche Hinweise.](#)

### Conditions d'utilisation

L'ETH Library est le fournisseur des revues numérisées. Elle ne détient aucun droit d'auteur sur les revues et n'est pas responsable de leur contenu. En règle générale, les droits sont détenus par les éditeurs ou les détenteurs de droits externes. [Voir Informations légales.](#)

### Terms of use

The ETH Library is the provider of the digitised journals. It does not own any copyrights to the journals and is not responsible for their content. The rights usually lie with the publishers or the external rights holders. [See Legal notice.](#)

**Download PDF:** 30.01.2025

**ETH-Bibliothek Zürich, E-Periodica, <https://www.e-periodica.ch>**

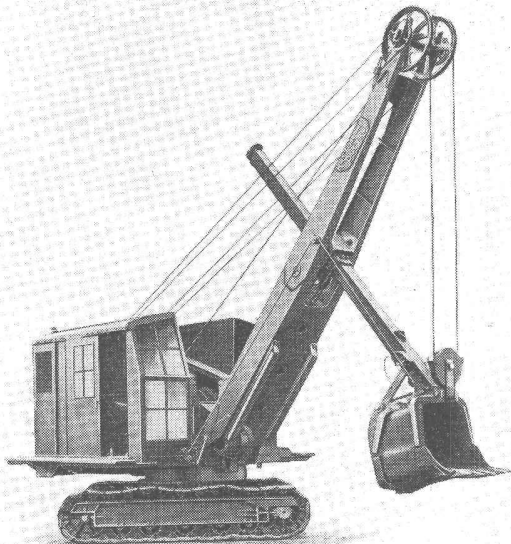

**RUSTON —  
BUCYRUS**

## RAUPENBAGGER

mit Hochlöffel-, Tiellöffel-, Schleppkübel- (Dragline), Schürflöffel- und Kran-Ausrüstungen sind gegenwärtig besonders preisgünstig und in verschiedenen Modellen prompt lieferbar.

Alleinverkauf für die Schweiz:

**Robert Aebi & Cie AG Zürich**  
BAUMASCHINEN UND SPEZIALFAHRZEUGE TEL. (051) 231750

## Unser Fabrikationsprogramm:

### *Flugzeugbau*

Entwicklung, Konstruktion und Bau von Zivil-, Sport- und Militär-Flugzeugen

★

Umbauten, Revisionen, Reparaturen.  
Eigener Flugplatz mit neuer Hartpiste

### *Behälterbau*

Apparate und Behälter aus rostfreiem Stahl oder Leichtmetall für alle Industrien, nach fremden und eigenen Entwürfen

★

### *Waggonbau*

Motor- und Anhängewagen für Normal- und Schmalspurbahnen

Luftseilbahnkabinen

Standseilbahnwagen

Autobusse - Trolleybusse



**Flug- und Fahrzeugwerke AG. ALTENRHEIN (SG)** Telephone (071) 4 23 77



### Verzinkung im Vollbad

anerkannt bester und wirtschaftlichster

## ROSTSCHUTZ

Für die Verzinkung von Profileisen und Konstruktionen sind wir besonders gut eingerichtet.

Bäder bis zu 12 m Länge — Geleiseanschluss

Verzinkereierwerke

**AG. KUMMLER & MATTER, DÄNIKEN SO**

Telephone (062) 6 11 54/55

# Leichtmetall- Fenster Geilinger & Co. Winterthur

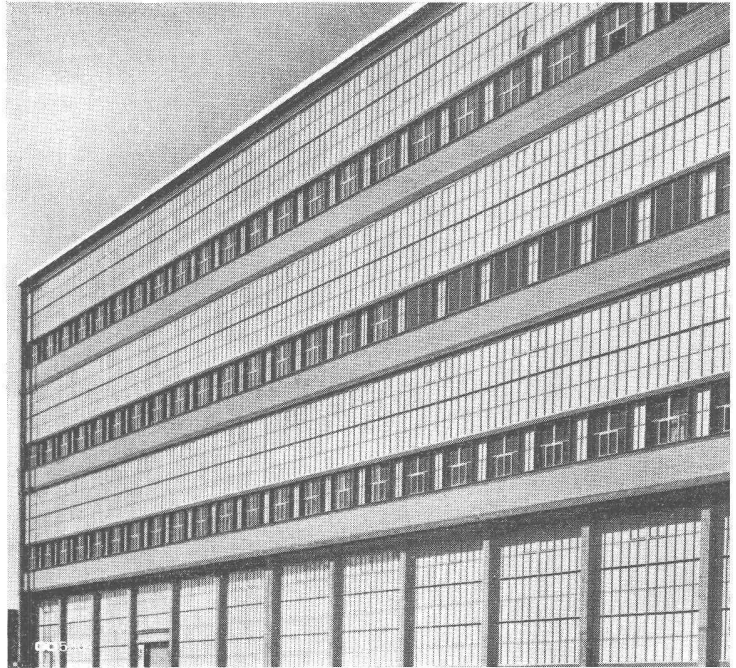

bequem zu reinigen **BW** warm  
schön

**BW** PARKETT

rasch  
verlegbar  
dauerhaft

**BW** das Parkett der Neuzeit

Auskunft und Prospekt durch  
**BAUWERK AG**  
St. Margrethen / SG  
(071) 7 37 35

## HESCO-Hülsensteinschrauben

zur Befestigung von Fenster- und Türrahmen,  
**bringen Ihnen eine enorme Zeitersparnis.**  
Anwendung: Schraube mit dem Daumen in die eingemauerte Hülse stossen. Nach 2 bis 3 Umdrehungen mit dem Schraubenzieher sitzen Schraube und Rahmen unverrückbar fest. Die Schraube kann auch bei schräg versetzter Hülse eingestossen werden.  
Ausführung: Hülse 60 mm lang mit Schrauben von 55, 65 und 80 mm Länge.

*Hess & Cie.*

Drahtzieherei, Metallwaren- und Nagelfabrik  
Pilgersteg, Rüti/Zch. Tel. (055) 2 35 22

**Verkauf nur durch Wiederverkäufer**

*Schützt Euer Holz in jedem Fall  
mit Arberzol gegen Wurmbefall!*

A. BENZ & CIE Holzkonservierung Albisstr. 28 Zürich 2/39 Tel. (051) 45 17 72

# HÜBSCHER & CO., SCHAFFHAUSEN

MASCHINEN- UND STAHLBAU

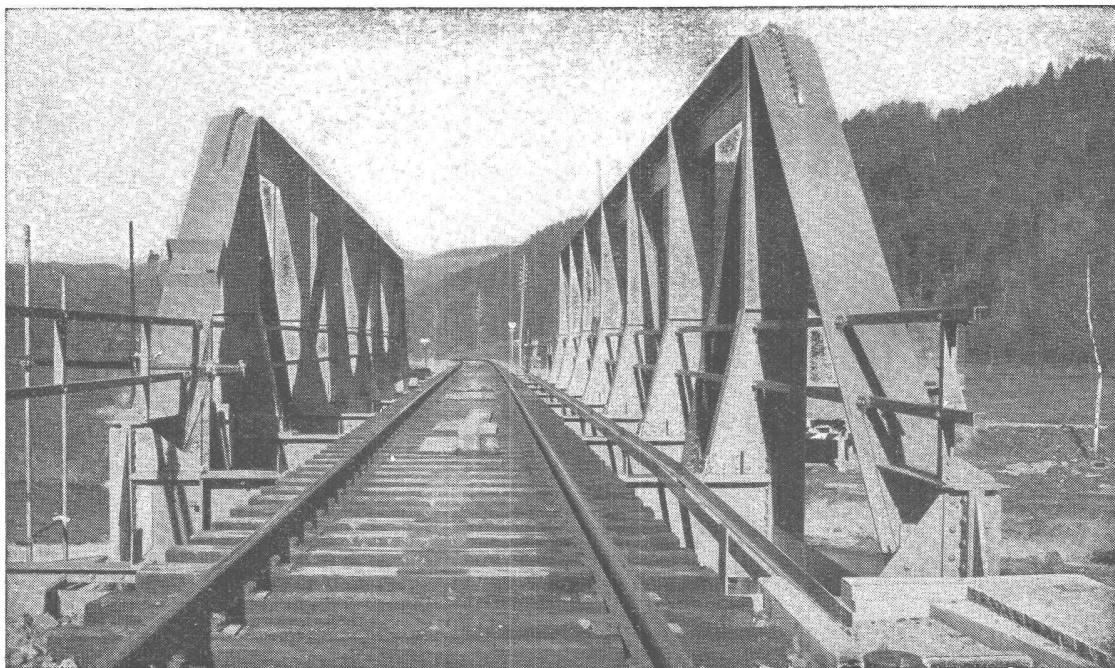

Tössbrücke Wila



## Zahnrad-Mess- und -Prüfapparate

zur Kontrolle von Teilung, Evolventenprofil, Zahnschräge, Achsdistanz und Rundlauf sowie Oberflächenfeinheit

## Präzisions-Zahnradpumpen

für die meisten Industriezweige

Rundlaufkontrolle eines  
Stirnräderpaares  
auf Apparat  
Typ DAS-2

Zahnradpumpe, Typ P-50,  
mit gehärteter und ge-  
schliffener Verzahnung für  
schmierende Flüssigkeiten

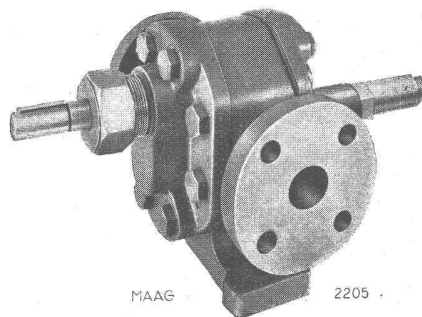

MAAG 2205

# MAAG-ZAHNRÄDER A.-G. ZÜRICH

# farnner

## Verbrennungs-Oefen

für Kehrlicht und Abfälle  
in Wohnblocks, Spitälern,  
Hotels, Warenhäusern usw.  
mit Heisswasserbereitung.  
Rauch- und geruchschwacher Betrieb.

**FARNER-WERKE AG., GRENCHEN**

Tel. (065) 8 58 02

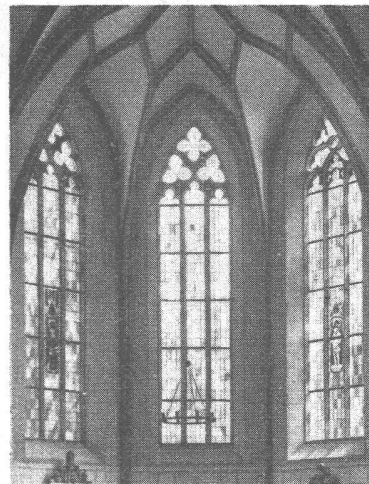

## Blei- Verglasungen

für Kirchen,  
individuelle Gestaltung  
von Wohnräumen,  
Einsetzen von Wappenscheiben,  
Butzenscheiben etc.

**Rud. Demenga  
Basel**

Sternengasse 11  
Telephon (061) 4 09 15

### Industriezäune

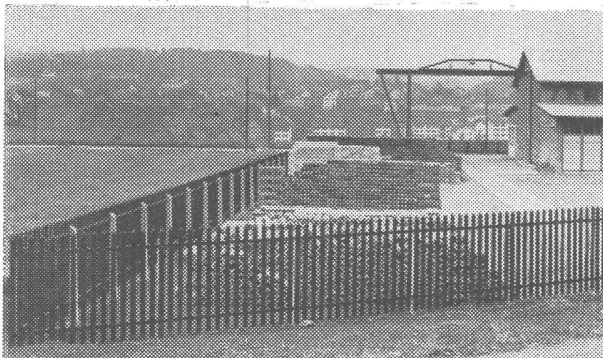

**MÜLLER & CO. LÖHNINGEN** Telephon (053) 6 91 17  
Spezialofferten für Industrien    Verfehrbesuch    Referenzlisten

## HONEYWELL

mit über 60jähriger Erfahrung löst auch Ihr Regulierproblem!

### Honeywell-Regulierungen

elektrisch, elektronisch, pneumatisch  
für Heizungen, Klima-Anlagen und alle Industrie-Prozesse

Verlangen Sie Prospekte oder Ingenieurbesuch durch

**Honeywell**

Mühlebachstrasse 172  
ZÜRICH 8  
Telephon (051) 34 40 40

WIR LIEFERN ZU VORTEILHAFTEN KONDITIONEN

Treppensprossen und Rosetten  
Kunstgewerbliche und technische Drechslerreiprodukte  
und Holzwaren für Industrie, Innenarchitektur  
und Handel  
Feilen-, Gertel-, Stechbeutel-HEFTE  
Stielwaren für jeden Zweck sowie Holzhämmer aller Art  
Lieferung nach eigenen Modellen oder nach  
Vorlagen und Muster  
Offerten prompt und unverbindlich



Holzindustrie  
**TEUFENTHAL** bei Aarau  
Telephon (064) 3 82 89

## ALIMIL

Die patent. ALIMIL-Rillentäfer und ALIMIL-Decken  
werden von führenden Architekten für öffentliche und  
private Bauten gewählt.

Erste Referenzen - Verschiedene Profile - Vide Prospekt

Fabrikation und Anschlag durch  
**A. J. Eggstein Söhne & Cie. Luzern**

## ALIMIL-WERK + LUZERN

Tribschenstrasse 57 - Tel. (041) 2 06 04

**CLICHÉS** in jeder  
Technik  
für jeden  
Zweck

CLICHÉFABRIK

**Gebr. Ritter**

ZÜRICH 1

Predigerplatz 2/8 - Telephon 051 / 32 50 90 + 32 19 63

PHOTOS  
RETOUCHEN  
CLICHÉS  
MATERN  
STEREOS  
GALVANOS

## KLINKER AG. VERBLENDSTEINFABRIK LAUSEN

geflammt und uni für Böden, Cheminée, Fassaden

Telefon (061) 72404

Feuerfestes Material - Glasierte Verblender und Baukeramik - Steinzeug für Kanalisation - Säurefeste Steine und Platten

Ständige Ausstellung unserer Erzeugnisse in der SCHWEIZER BAUZENTRALE ZÜRICH, TALSTR. 9, BÖRSENBLOCK (Eintritt frei)

APPARATEBAU UND KESSELSCHMIEDE — WAGGONBAU

**STAHLBAU**

- Stahlhochbau
- Hallen
- Masten und Türme
- Brücken
- Stahlwasserbau
- Förderanlagen
- Hebezeuge

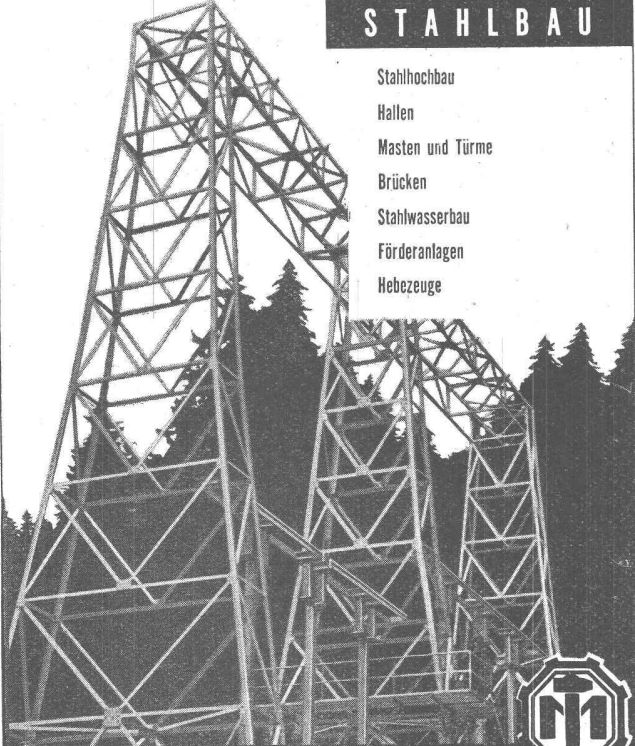

AKTIENGESELLSCHAFT  
**JOSEF MEYER**

Eisen- und Waggonbau  
MÖHLIN  
Tel. 061/68241

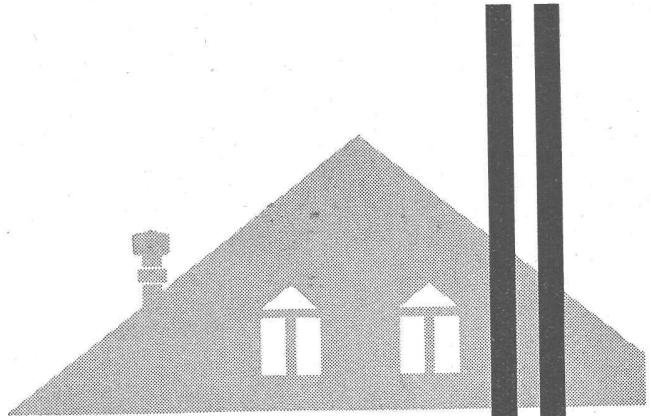

**Installations-  
Rohre**

Für Ablauf-, Gasabzugs- und Entlüftungs-Leitungen. Wirtschaftlich in der Anschaffung. Die Verlegung vollzieht sich rasch und einfach, selbst an schwer zugänglichen Stellen. Schallhemmende und rostfreie Rohre — je nach Verwendung mit Kupplungen oder Muffen lieferbar.

**Eternit**

ETERNIT AG NIEDERURNEN TEL. (058) 41555

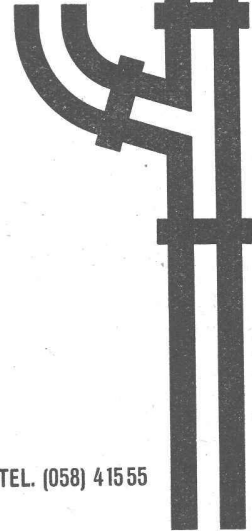

**PRESTCOLD**

die grösste Kühltischfabrik in Europa

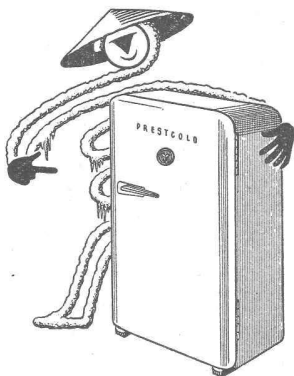

- Modelle zu 90, 140, 190 l
- mit automat. Motorengruppe
- moderne Konstruktion
- 5 Jahre Garantie
- Vorteilhafte Preise

Generalvertretung für die Schweiz:



**PRESTCOLD REFRIGERATION**

Rosset & Cie., Genève

Tel. (022) 4 33 23

Service und Lager in Zürich, Basel, Bern, Lugano, Genf

**KABELWERKE BRUGG AG.**

**BLEIKABEL**

aller Art für **Stark-** und **Schwachstrom**

**TRU-LAY-BRUGG-DRAHTSEILE**

für alle Anwendungsgebiete

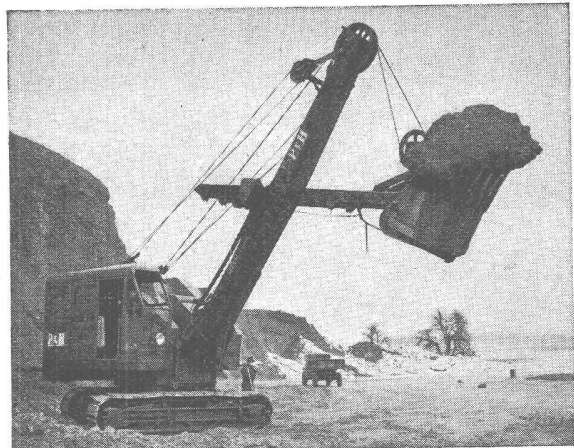

Löffelbagger mit Tru-Lay-Brugg-Drahtseilen ausgerüstet

**STS**

Schweiz. Technische Stellenvermittlung  
Service Technique Suisse de placement  
Servizio Tecnico Svizzero di collocamento  
Swiss Technical Service of employment

Zürich, Lutherstr. 14, Tel. 23 54 26, Telegr. STSINGENIEUR ZÜRICH.  
Für Stellessuchende Einschreibgebühr 3 Fr. für 3 Monate. Bewerber  
wollen Anmeldebogen verlangen. — *Auskunft* über offene Stellen und  
*Weiterleitung* von Offerten erfolgt *nur gegenüber Eingeschriebenen*.

**INDUSTRIE-ABTEILUNG**

- 79 **Laborant**, evtl. Chemotechniker, für Materialprüfungen und Metallographie. Westschweiz.
- 95 **Dipl. Elektrotechniker**. Kanton Zürich. S. 21. Febr.
- 125 **Elektrotechniker** mit Praxis in Anwendung von Thermostaten, für den Aussendienst (Verkauf, Kundenberatung und -service). Baldigst. Nähe Zürich.
- 137 **Maschineningenieur oder -techniker**. Mittelschweiz. S. 14. März.
- 205 **Dipl. Ingenieur** mit Erfahrungen in Wärmewirtschaft (Raumheiztechnik und Kühltechnik), für Leitung der Versuchsabteilung. Nähe Zürich.
- 207 **Maschinentechniker** mit Praxis, für Werkzeug- und Vorrichtungsbau. Ostschweiz.
- 209 **Lüftungstechniker** mit Erfahrung der industriellen Entstaubung, Trocknung und Klimatechnik, für Projekt und Ausführung (Büro- und Aussendienst). Deutsch, Französisch. Basel.
- 211 **Techniker** als Betriebsleiter, mit Praxis in Blechverarbeitung, für Arbeitsvorbereitung, Kalkulation, Fabrikationsüberwachung und Terminwesen. Baldigst. Zentralschweiz.
- 213 **Sanitärtechniker** mit etwas Praxis, für Sanitärinstallationen. Kenntnisse der Heizungsbranche. Eintritt 1. 7. 53. Zürich.
- 215 **Elektrotechniker** mit Praxis, für den Innen- und Aussendienst, elektrotechnische Spezialartikel u. Halbfabrikate. Baldigst. Zürich.

**BAU-ABTEILUNG**

- 544 **Hochbautechniker** mit Praxis, für Büro. Sofort. Zentralschweiz.
- 546 **Dipl. Bauingenieur**, Statiker, mit Praxis im Stahlbau (Berechnungen und Konstruktionen). Schweiz.
- 548 **Hochbautechniker** mit Praxis, für Architekturbüro. Baldigst. Französisch sprechender Teil des Kantons Bern.
- 550 **Bauingenieur**, Statiker, für Eisenbetonhoch- und -tiefbau. Baldigst. Ostschweiz.
- 522 **Tiefbauführer**, für örtliche Bauleitung von Strassenkorrekturen. Baldigst. Innerschweiz.
- 554 **Hochbautechniker**, für Bürotätigkeit. Sofort. Kanton Bern.
- 556 **Tiefbautechniker** mit Praxis, für Projekt von Strassen, Kanalisationen und Wasserversorgungen. Nordwestschweiz.
- 560 **Tiefbautechniker** mit Praxis, für statische Berechnungen, Projektierung und Ausführung von Eisenbetonbauten. Nordwestschweiz.
- 562 **Vermessungstechniker**, für Projekt von Strassenkorrekturen und Nachführung von Baulinienplänen. Maschinenschreiben. Baldigst. Kanton Bern.
- 564 **Tiefbau- oder Maschinentechniker** (Technikum) mit Praxis im Geleisebau. Schweiz.
- 568 **Hochbauführer** mit Praxis, für Kostenvoranschläge, örtliche Bauleitung, Ausmass und Abrechnung. Baldigst. Zürich.
- 570 **Hochbautechniker** mit Praxis, für Büro. Eintritt anfangs Mai 1953. Zürich.
- 574 **Tiefbautechniker** mit Praxis im allgemeinen Tief- und Eisenbetonbau. Kanton Bern.
- 576 **Dipl. Bauingenieur**, Statiker, mit Praxis in Eisenbetonhoch- und -tiefbauten. Zürich.
- 578 **Architekt, Hochbautechniker**, für Architekturbüro. Baldigst. Westschweiz.
- 582 **Bauingenieur oder Tiefbautechniker**, für Bodenuntersuchung und Ausbildung im Labor. Eintritt Mitte Mai. Zentralschweiz.

Kully Glasdächer seit 1898

**KULLY**

A.Kully A.G. Glasdachwerke Olten

Tel. (062) 5 39 01/02

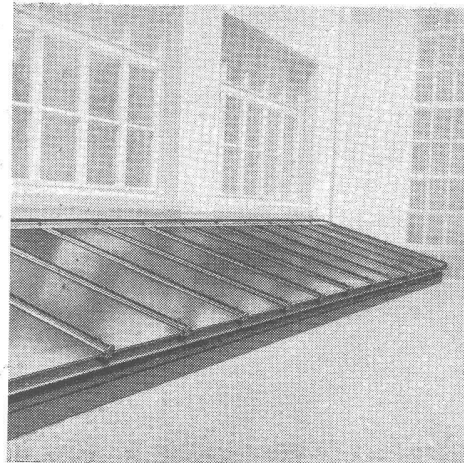

Gesucht

**BAU-INGENIEUR**

für die Werbetätigkeit eines in der Schweiz  
fabrizierten Spezial-Baustahls für die franz.  
und Zentralschweiz. Sprachen: Deutsch und  
Französisch perfekt.

Offerten mit ausführlichem Lebenslauf, Ge-  
haltsansprüchen und frühestem Eintrittster-  
min sind zu richten an **Radelfinger AG.**,  
Eisenhandel, Dufourstrasse 5, Basel.

Gesucht auf dauernd gut beschäftigtes Ar-  
chitekturbüro

**BAUTECHNIKER-BAUFÜHRER**

(evtl. Architekt),

für interessante Bauaufgaben.



Offerten unter Chiffre ZC 5636 an Mosse-  
Annoncen AG., Zürich 23.

● **Anzeigen in der Schweizerischen Bauzeitung sind eine hervorragende Verkaufshilfe** ●

## Verkehrsbetriebe der Stadt Zürich

### Stellenausschreibung

Bei den Verkehrsbetrieben der Stadt Zürich ist die Stelle eines

## Bahnmeisters

zu besetzen.

**Erfordernisse:** Abgeschlossene Technikumsbildung als Bau- oder Maschinentechniker. Praktische Tätigkeit, Gewandtheit im Umgang mit Personal und ausgeprägte Befähigung zur Zusammenarbeit. Versiert im mündlichen und schriftlichen Verkehr. Bewerber mit Erfahrung im städtischen Geleisebau werden bevorzugt.

**Besoldung:** Die Jahresbesoldung beträgt je nach Alter, Vorbildung und Tätigkeit Fr. 8772.— bis Fr. 12 300.—, Teuerungszulagen inbegriffen, zuzüglich allfällige Kinderzulagen. Der Beitritt zur städtischen Versicherungskasse ist obligatorisch.

Stellenantritt nach Uebereinkunft.

Handschriftliche Anmeldungen mit Angabe der Personalien, des Bildungsganges und der bisherigen Tätigkeit sind unter Beilage von Zeugnisabschriften und Photographie bis 4. Mai 1953 mit der Aufschrift «Bahnmeisterstelle bei den Verkehrsbetrieben» dem Vorstand der Industriellen Betriebe der Stadt Zürich, Amtshaus II, Zürich 1, einzureichen. Persönliche Vorstellung nur auf besondere Einladung hin.

Zürich, den 15. April 1953.

Vorstand der Industriellen Betriebe.

In mittlere **Bauunternehmung** in Kantonshauptstadt der Zentralschweiz wird per sofort oder nach Uebereinkunft tüchtiger, selbständiger

## Bautechniker, Architekt oder Baumeister

gesucht. Geboten wird gut bezahlte Dauerstelle mit späterer Beteiligungsmöglichkeit.

Verlangt wird nachweisbare, mehrjährige praktische Tätigkeit im Hoch- und Tiefbau, firm in Kalkulation und Ausmass, Planbearbeitung, gewandtes Auftreten und Bereitschaft zu vollem Einsatz.

Offerten mit Angaben über bisherige Tätigkeit, militärische Einteilung, Gehaltsansprüche und Eintrittsmöglichkeit sind unter Zusicherung von Diskretion erbeten unter Chiffre L 3936 an **Publicitas AG., Biel**.

Durch vermehrte Kabelverlegung benötigen wir weiteres Personal für die **Erstellung und Nachführung von Kabelleitungsplänen.**

Wir suchen daher

## 2 Vermessungs- evtl. Tiefbauzeichner

Es handelt sich um Dauerstellen mit Pensionsberechtigung. Jüngere, an speditives Arbeiten gewöhnte Schweizerbürger sind gebeten, ihre Bewerbung mit Lebenslauf, Zeugnisabschriften, Referenzen und Photo unter Angabe des Gehaltsanspruches an die **Direktion der Elektrizitätswerke des Kantons Zürich**, Postfach Hauptpost, Zürich 1, zu richten.

Gesucht

## BAU-INGENIEUR

auf Ingenieurbureau Nähe Zürich. Bestausgewiesene Kraft, absolut selbständiger Statiker mit mehrjähriger Praxis im Eisenbetonbau kommt in Frage. Interessante Bauaufgaben.

Offerten mit Photo, Zeugnissen, Referenzen und Angabe der Lohnansprüche unter Chiffre ZM 5735 an Mosse-Annoncen AG., Zürich 23.

Bedeutendemitteleuropäische **Holzsägenfabrik** sucht branchekundigen, bestens eingeführten

## VERTRETER

zur direkten Bearbeitung der Verbraucherkundschaft in der Schweiz. Wirklich nur versierte Kräfte wenden sich unter Angabe von Referenzen mit ausführlichen Vorschlägen unter Chiffre O 3128 an **Publicitas, Zürich**.

Gesucht junger, gut ausgewiesener

## ARCHITEKT

in mittelgrosses Architekturbüro in Basel.

**Aufgabe:** Bearbeitung von Wohn- und Industriebauten.

Offerten mit Angabe der Gehaltsansprüche sowie der bisherigen beruflichen Laufbahn sind zu richten an **Herren Burckhardt, Architekten S. I. A.**, Oberer Heuberg 16, Basel.

Wir suchen einen

## ARCHITEKTEN

(evtl. Techniker)

mit architektonischem und konstruktivem Verständnis und mit Darstellungsgabe, zur Ausarbeitung von Projekten nach gegebenen Skizzen.

Bei Eignung gut bezahlte Dauerstelle.

Handschriftliche Offerten an:

**Steiger & Trüdinger, Architekten BSA/S. I. A.**, St. Gallen, Höhenweg 74.

Architekturbureau S. I. A. im Aargau, sucht für interessante Bauaufgaben selbständigen, jüngeren

## Bautechniker-Bauführer

sowie erfahrenen

## Bauzeichner

Bei Eignung Dauerstellen. Handgeschriebene Offerten mit Bild und Gehaltsansprüchen u. Chiffre ZK 5737 an Mosse-Annoncen AG., Zürich 23.



## Directeurs de garage

recherchés par Importante Organisation Distribution Automobiles

### Afrique occidentale anglaise

connaissance parfaite langues française et anglaise exigée. Formation commerciale accomplie. Rompus Administration générale des affaires. Bonnes connaissances techniques. Références 1er ordre. Age maximum 40 ans. Discrétion assurée. Ne pas joindre timbre. Ne pas se présenter. Adresser curriculum vitae à S. C. O. A., 7, rue de Téhéran à Paris (8e).

Architekturbüro in St. Gallen sucht tüchtigen, selbständigen

## Hochbautechniker-Architekt

für Entwurf- und Ausführungspläne. Guter Darsteller und Entwerfer mit wenn möglich Kenntnissen im modernen Innenausbau und in Wettbewerben findet bei Eignung selbständige, ausbaufähige Dauerstelle mit interessanten Bauaufgaben. Bauführung möglich. Offerten mit Bild und Gehaltsansprüchen unter Chiffre ZS 5751 an Mosse-Annoncen AG., Zürich 23.

Gesucht auf Baustelle im Wallis

## Bau-Ingenieur oder Tiefbautechniker

für Absteckungsarbeiten. Eintritt sofort.

Offerten unter Chiffre D 8792 Z an Publicitas, Zürich 1.

Gesucht arbeitsfreudiger

## BAUZEICHNER

für Architekturbüro auf dem Lande.

Offerten unter Chiffre ZD 5637 an Mosse-Annoncen AG., Zürich 23.

## ARCHITEKT

Absolvent des Bauhauses Dessau, sucht Anstellung auf Architekturbüreau. Vieljährige Praxis, absolut selbständig, flüssiger, sauberer Zeichner, guter Darsteller, erfahren in Konstruktion, spez. Industriebau. Eine Anstellung im Auslande käme ebenfalls in Frage (Deutsch, Französisch, Spanisch), evtl. auch interessante Tätigkeit in Bau- oder Industrieunternehmen. Offerten unter Chiffre ZM 5719 an Mosse-Annoncen AG., Zürich 23.

## Anzeigenschluss

Um den rechtzeitigen Postversand der «Schweizer. Bauzeitung» zu gewährleisten, ist es notwendig, den Anzeigenschluss

### für Geschäftsempfehlungs-Anzeigen

auf den Freitag der Vorwoche,

### für Gelegenheits-Anzeigen

(Stellenangebote und -gesuche, Occasionsverkäufe, Ausschreibungen etc.)

auf Dienstag 11 Uhr der Erscheinungswoche

anzusetzen. Mosse-Annoncen AG.

## ARCHITEKT S.I.A.

dipl. ETH, mit langjähriger, praktischer Erfahrung, speziell auf konstruktivem Gebiet, sucht Anstellung auf Architekturbüreau. Ist selbständig in allen Arbeiten, sauberer exakter Zeichner, erfahrener Konstrukteur für alle Bauarbeiten, inbegriffen Wärmeisolationsfragen. Uebernimmt auch Ausarbeiten von Projekten, Konstruktions- und Ausführungsplänen in Heimarbeit. Offerten unter Chiffre ZC 5756 befördert Mosse-Annoncen AG., Zürich 23.

## DIPL. ARCHITEKT

künstlerisch befähigt, mit langjährigen Erfahrungen, selbständig in Projektierung, Planbearbeitung und Wettbewerben, wünscht sich zu verändern auf dem Platze Bern oder im Kanton Bern. Eintritt baldmöglichst. Offerten s. erbeten u. Chiffre M 3543 Y an Publicitas, Bern.

## Dipl. Tiefbautechniker

mit mehreren Jahren Praxis in Melioration, Strassen-, Kabel-, Freileitungs- und Kraftwerkbau sucht passende leitende Stellung in privater oder öffentlicher Unternehmung. Offerten unter Chiffre A 2024 R an Publicitas Burgdorf.

## Norweg. Stud. Arch.

5 Sem. am Poly, sucht sofort Praktikantenstelle in Zürich. Zuschriften sind unter Chiffre ZN 717 an Mosse-Annoncen AG., Zürich 23, erbeten.

## Dipl. Architektin

erfahren in Projekt- und Wettbewerbsarbeiten sowie Werkplänen, mit guter Darstellung, sucht neuen Wirkungskreis. Offerten bitte zu richten unt. Chiffre T 53003 Q an Publicitas AG., Basel.

Die Generaldirektion der Schweizerischen Bundesbahnen sucht einen

## Ingenieur oder Volkswirtschaftler

für die Leitung der Sektion Energiewirtschaft bei der Abteilung Kraftwerke in Bern.

**Erfordernisse:** Gründliche Erfahrung auf dem Gebiete der Energiewirtschaft, Beherrschung der deutschen und französischen Sprache.

**Besoldung** im Rahmen der 4. bzw. 3. Besoldungsklasse.

Handschriftliche Anmeldungen mit Lebenslauf bis 15. Mai 1953 an die **Generaldirektion der Schweizerischen Bundesbahnen in Bern.**

Für die technische Abteilung einer bedeutenden Gesellschaft mit Sitz in der Westschweiz wird tüchtiger

## technischer Zeichner

gesucht, mit guten Kenntnissen im Gebiete des Ladenbaues.

Seriöse Bewerber, die sowohl die deutsche als auch die französische Sprache beherrschen, im Alter von 20—25 Jahren, sind gebeten, ihre handgeschriebene Offerte mit Lebenslauf, Photo, Referenzen und Lohnanspruch einzureichen an Chiffre PM 60 495 L an **Publicitas AG., Lausanne.**

Staatliches Prüfinstitut sucht ausgewiesenen

## BAUTECHNIKER

mit besonderer Praxis auf dem Gebiete der Bausolation gegen Wasser und der bituminösen Strassenbeläge sowie mit Erfahrung in Sprengtechnik.

Bewerber sind gebeten, ihre Offerten mit Lebenslauf, Zeugnissen, allfälligen Referenzen, Gehaltsansprüchen und Angabe des frühesten Eintrittstermins zu richten an Chiffre D 9038 Z an **Publicitas, Zürich 1.**

Zu verkaufen

## Benzin-Dreiseitenkipper

**INTERNATIONAL**, 4,3 t, Jahrgang 47, guter Zustand, wegen Neuanschaffung.

Anfragen unter Chiffre ZJ 5784 an Mosse-Annoncen AG., Zürich 23.

## Dipl. Architekt ETH

sucht Stelle per sofort.

Offerten sind zu richten unter Chiffre ZA 724 an Mosse-Annoncen AG., Zürich 23.

## Architekt übernimmt Entwürfe und Perspektiven als Heimarbeit

Offerten unter Chiffre ZC 5785 an Mosse-Annoncen AG., Zürich 23.

## ARCHITEKT

dipl. Ing., initiativ, tüchtig, routiniert, selbständig in aller Art der Projektierung, **sucht passenden, neuen Wirkungskreis im Kanton BERN.** Dauerstelle bevorzugt. Eintritt sofort. Offerten unter Chiffre OFA 1020 B an **Orell Füssli-Annoncen AG., Bern.**

## Wir übernehmen jederzeit Transporte

für unseren 15 Tonnen-Lastenzug mit Ein- und Zweiachs-Anhänger, 24 m<sup>3</sup> Ladefläche.

Einzel-, Saison- oder Vertragsfahrten.

Offerten unter Chiffre ZL 5738 an Mosse-Annoncen AG., Zürich 23.

## Richtlinien, Zeitaufwand u. Materialbedarf

für die neuzeitliche Kalkulation im Hochbau, von Baumeister dipl. Ing. H. Stimpfl, Wien. Zu beziehen durch Fachbuchverlag, Postfach 157, Zürich 9/48. Auf Wunsch zur Ansicht.



**EINLADUNG** zur freien  
Besichtigung der permanenten

## BAUFACH-AUSSTELLUNG IN ZÜRICH

Talstr. 9 (Börsenblock, vis-à-vis Hotel Baur au Lac), Tel. (051) 27 38 26

**Ueber 800 beteiligte Firmen aus der ganzen Schweiz**

Gratis-Zustellung des Ausstellungs-Kataloges  
Herausgeber des Baufach-Marken-Registers

## SCHWEIZER BAUMUSTER-CENTRALE ZÜRICH

Geöffnet von 8.30—12.30 und 13.30—18.30 Uhr  
Samstags bis 17.00 Uhr. Sonntags geschlossen

## Laufend feuchte Schlacken abzugeben

**CELLULOSEFABRIK ATTISHOLZ AG.**

vorm. Dr. B. Sieber,  
Attisholz bei Solothurn.



## Gummi- und Asbest-Artikel

Kautschuk- und Industriebedarf  
Winterthur (052) 2 36 66

# HANOMAG - Raupentraktoren

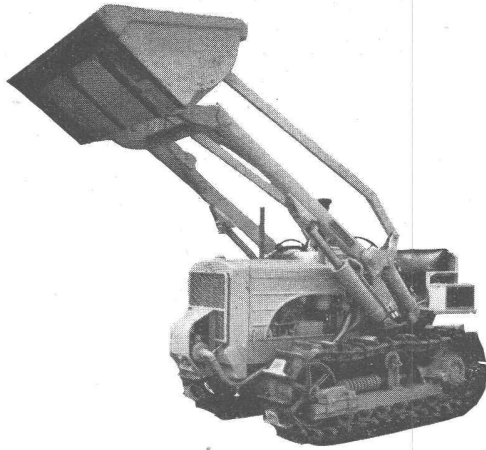

**Typ K-55**  
**Dieselmotor 55 PS, 4 Zyl.**  
 5,7 l Hubraum  
 3 Vorwärtsgänge und  
 1 Rückwärtsgang

Lieferbar als  
**Raupenlader**  
**Planierraupe**  
 mit Brustschild (Bulldozer)  
 mit Schwenkschild (Angledozer)

**Hochleistungs-Tiefreisser**

**Typ K-90 Dieselmotor 6 Zyl., 90 PS**  
 Hubraum 9,3 l Wendegetriebe 5 Vorwärts-  
 und 4 Rückwärtsgeschwindigkeiten  
 Lieferbar als: **1200 l Ueberkopfladeraupe**  
**Planierraupe** mit Brustschild (Bulldozer)  
 mit Schwenkschild (Angledozer)

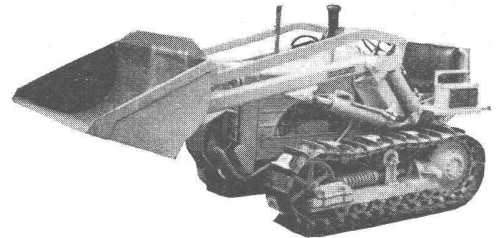

Als Neuerung zeigt die Hanomag an der Industriemesse in Hannover vom 26. April—5. Mai neben allen anderen Raupentraktoren die K-90-Raupe mit 1200 l **Ueberkopflader**. Zum Entleeren der Schaufel muss diese Maschine nicht mehr gewendet werden, so dass nicht nur die Leistung wesentlich erhöht, sondern auch der Verschleiss der Raupen bedeutend reduziert wird.

**Generalvertretung: PAUL REINHART & CIE., WINTERTHUR**

Telephon (052) 2 85 31



**FRICK-GLASS A.G.**  
 ZÜRICH-ALTSTETTEN

Tel. (051) 52 51 11

Asphalt-Isolierungen

Flachdach-Beläge

Kork-Isolierungen

in zuverlässiger Ausführung



Sämtliche sanitären Installationen führt gewissenhaft aus:

**SANITÄR-GENOSSENSCHAFT ZÜRICH**

Zeughausstrasse 43 Gegr. 1907 Telephon 23 07 36

TECHNISCHES BÜRO



**WALTER J. HELLER & Co.**  
**BAUUNTERNEHMUNG**

BERN — SCHLOSSTRASSE 131 — TEL. (031) 5 11 12

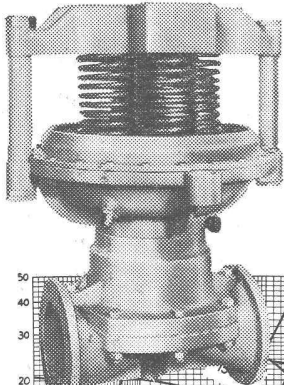

## Membran - Ventile Stopfbüchsenlose Pumpen

(patentierte Konstruktionen)  
in allen gebräuchlichen  
Werkstoffen

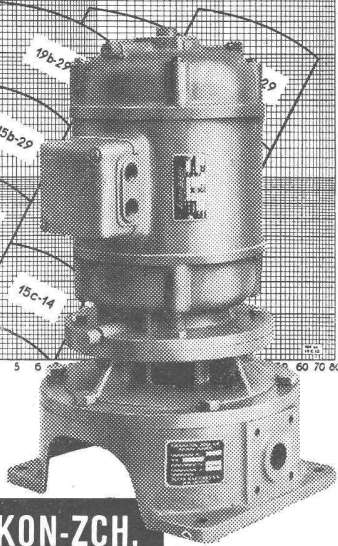
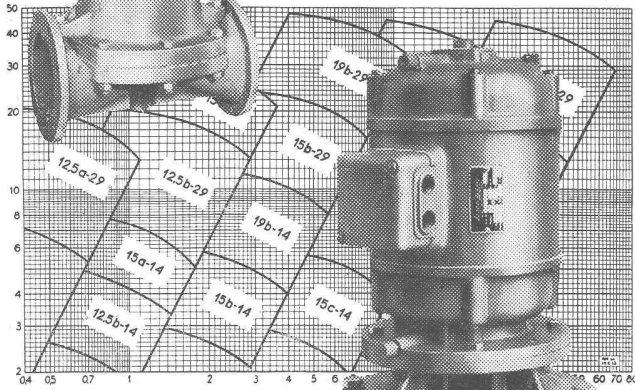

**WEKA AG. WETZIKON-ZCH.**  
TELEFON (051) 97 83 02

## Zerlegbare Bock-Krane!



2 Mann stellen oder zerlegen  
den Kran in 5 Minuten. Er kann  
auf dem Lastwagen mitgeführt  
werden.

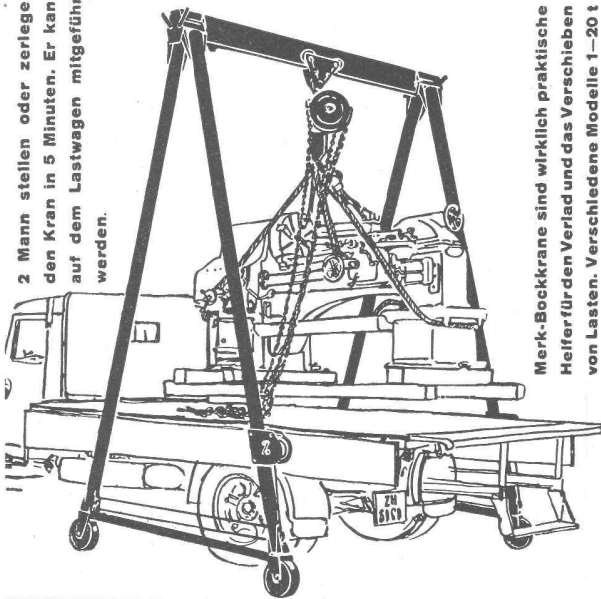

Merk-Bockkrane sind wirklich praktische  
Helfer für den Verlad und das Verschieben  
von Lasten. Verschiedene Modelle 1-20 t  
Tragkraft verschiedener Höhen und Brei-  
ten. Verlangen Sie nähere Angaben.

**HANS MERK Fahrzeug- und Kranfabrik, DIETIKON-ZÜRICH**  
TELEFON (051) 91 91 21

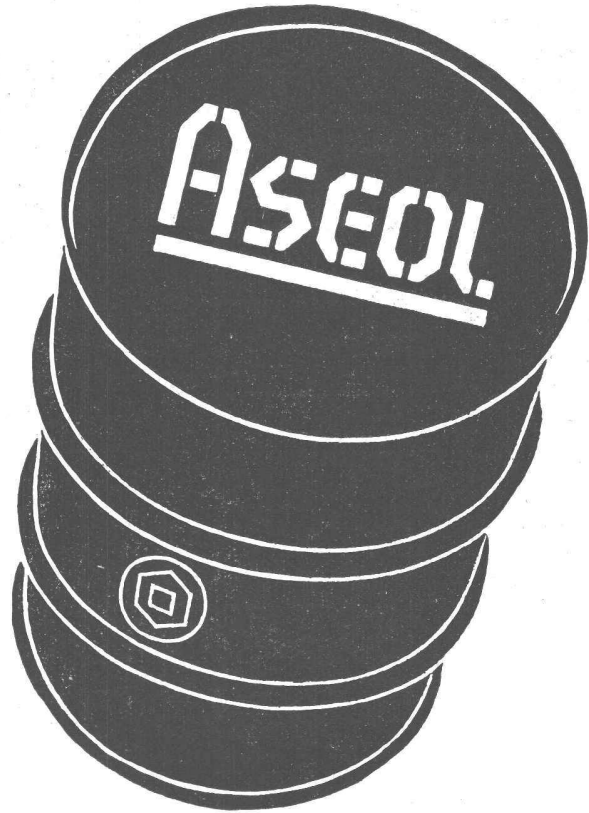

# SCHMIERSTOFFE

für alle Baumaschinen  
und den Fahrzeugpark

sicher und sparsam im Betrieb  
vorteilhaft im Preis

Referenzen zu Diensten

**ADOLF SCHMIDS ERBEN  
AG. BERN**

Tel. (031) 2 78 44



Unterführung Bahnhofquai Zürich, II. Etappe  
Grundwasser-Isolierung des Troges mit Bitumen-  
gewebeplatten ASPHALTOID

## HUNDERTTAUSENDE m<sup>2</sup> Grundwasser-, Brücken- u. Tunnel- Isolierungen

wurden durch uns schon ausgeführt. Eine langjährige Erfahrung, fachkundiges Personal und bewährte Isoleure garantieren eine einwandfreie Ausführung der schwierigsten Isolations-Arbeiten. Unsere Spezialisten sind gerne bereit, mit Ihnen unverbindlich Ihre Isolationsfragen zu behandeln. Verlangen Sie bitte unsere Referenzlisten.

# MEYNADIER

MEYNADIER & CIE. AG., ZÜRICH + BERN

*die Spezialisten*

GEGEN KÄLTE UND WÄRME MIT



ISOLIEREN

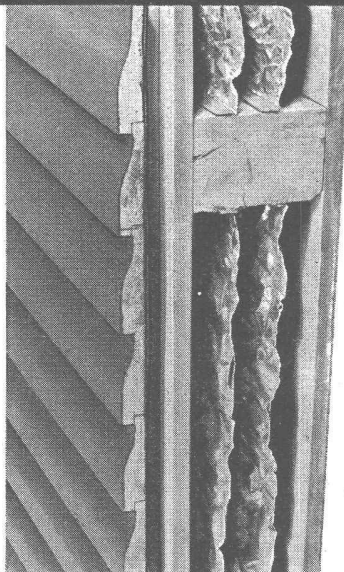

**ALFOL ist temperaturbeständig und brennt nicht.** Das ALFOL Isolierverfahren mit Aluminiumfolien sichert in Wohn-, Fabrik- und Barackenbauten eine hochwertige Kälte- und Wärme-Isolation. ALFOL isoliert Decken, Böden und Wände, Abdachungen, Heiz- und Trocknungs-Anlagen, Kühlräume, Rohrleitungen usw. auf einfachste Weise mit geringen Kosten. ALFOL wird geschichtet und senkrecht zum Wärmestrom eingebaut.

ALFOL, seit 20 Jahren mit Erfolg angewendet, ist **unbrennbar, ungezieferfrei, staubfrei, fäulnisfrei, geruchlos, nicht hygroskopisch.**

ALFOL ist praktisch gewichtlos, eine Eigenschaft, die sich besonders bei freitragenden Decken auswirkt.

Verkauf, Beratung und Montage durch

INGENIEURBUREAU DR. ING. M. KOENIG, ZÜRICH 1

Tiefenhöfe 8 / Paradeplatz 5

Telefon (051) 23 97 50