

Zeitschrift: Schweizerische Bauzeitung
Herausgeber: Verlags-AG der akademischen technischen Vereine
Band: 71 (1953)
Heft: 24

Werbung

Nutzungsbedingungen

Die ETH-Bibliothek ist die Anbieterin der digitalisierten Zeitschriften. Sie besitzt keine Urheberrechte an den Zeitschriften und ist nicht verantwortlich für deren Inhalte. Die Rechte liegen in der Regel bei den Herausgebern beziehungsweise den externen Rechteinhabern. [Siehe Rechtliche Hinweise.](#)

Conditions d'utilisation

L'ETH Library est le fournisseur des revues numérisées. Elle ne détient aucun droit d'auteur sur les revues et n'est pas responsable de leur contenu. En règle générale, les droits sont détenus par les éditeurs ou les détenteurs de droits externes. [Voir Informations légales.](#)

Terms of use

The ETH Library is the provider of the digitised journals. It does not own any copyrights to the journals and is not responsible for their content. The rights usually lie with the publishers or the external rights holders. [See Legal notice.](#)

Download PDF: 30.01.2025

ETH-Bibliothek Zürich, E-Periodica, <https://www.e-periodica.ch>

SCHWEIZERISCHE BAUZEITUNG

WOCHENSCHRIFT FÜR ARCHITEKTUR / INGENIEURWESEN / MASCHINENTECHNIK

REVUE POLYTECHNIQUE SUISSE

ORGAN DES S.I.A. SCHWEIZERISCHER INGENIEUR- UND ARCHITEKTEN-VEREIN
UND DER G.E.P. GESELLSCHAFT EHEMAL. STUDIERENDER DER EIDG. TECHN. HOCHSCHULE
GEGRÜNDET 1883 VON ING. A. WALDNER / HERAUSGEGEBEN VON ING. W. JEGHER

In Verwaltungsgebäuden, Büros, Labors,
Spitälern, Schulen und Fabriken

demontierbare, schalldämmende

KOLLER WÄNDE

Rasches Montieren oder Auswechseln
von festen und verglasten Wänden so-
wie von Türelementen.

In- und Auslandpatent

METALLBAU KOLLER AG. BASEL

Telephon (061) 8 29 77

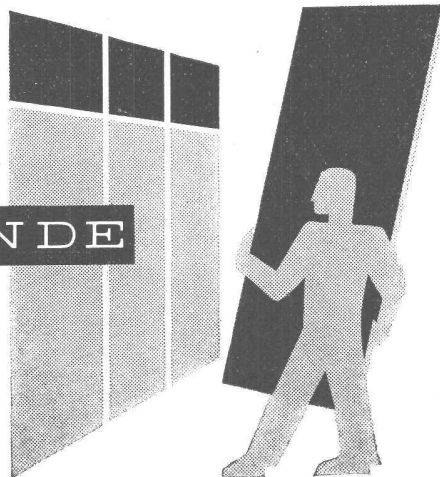

Verlag

W. Jegher & A. Ostertag, Dianastrasse 5,
Zürich / Tel. 23 45 07 / Postcheck VIII 6110

Postadresse:

Schweiz. Bauzeitung, Postfach Zürich 39

Bezugspreise

Einzelheft Fr. 1.65 — Abonnements:

12 Monate		6 Monate		3 Monate	
Schweiz	Ausland	Schweiz	Ausland	Schweiz	Ausland
66.—	72.—	33.—	36.—	16.50	18.—

Für Mitglieder des S.I.A., der G.E.P.
und des Schweiz. Technischen Verbandes,
sowie für Studierende der ETH und der
EPUL ermässigte Preis-Kategorien nach
Tarif.

Anzeigen-Verwaltung

Mosse-Annoncen AG., Zürich, Limmat-
quai 94 / Tel. 326817 / Postcheck VIII 1027



ING. MAX GREUTER & CIE. ZÜRICH 7

INJEKTIONS- UND GUNIT-ARBEITEN TIEFBOHRUNGEN

**Zeichentische
Zeichenpapiere
Zeichenmaterial**

Prospekte und Beratung durch das zeichentechnische Spezialhaus

Scholl

Gebrüder Scholl AG an der Poststrasse
in Zürich seit 1865 - Tf. (051) 23 76 80

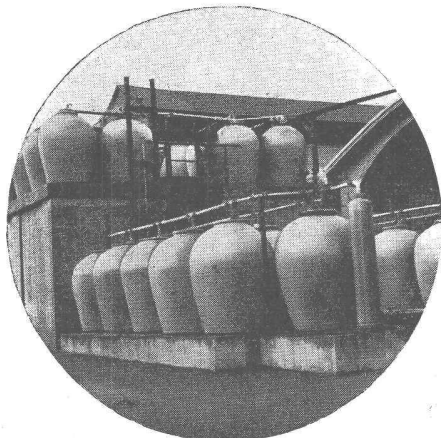

STEINZEUG EMBRACH

garantiert säurebeständig

Chemisches Steinzeug für stärkste
chemische Beanspruchung

Embrachit für rasche Wärmewechsel

Thermosil speziell wärmeleitend

Embrit für Elektro-Isolierkörper und
hohe mechanische Beanspruchung

Kanalisations-Steinzeug für Bau-
gewerbe und Landwirtschaft

Steinzeugfabrik Embrach AG.

für Kanalisation und chemische Industrie
Embrach (Kt. Zürich) Tel. (051) 96 23 21

INHALT

100 Jahre Ecole Polytechnique de
l'Université de Lausanne 345*

Bundesrätliche Botschaft zum Ge-
wässerschutz 346

Schweiz. Wasserwirtschafts-Verband 347

Concours pour la construction de
l'Hôpital Suisse de Paris 348*

Schweiz. Vereinigung für Gesund-
heitstechnik. Von H. Schmassmann 349

BUCHBESPRECHUNGEN

Cours de Béton Armé, par A. Paris.
Neuerscheinungen 356

MITTEILUNGEN

Persönliches. ETH. Studienreise ins
Rheinisch-Westfälische Industrie-
gebiet 356

WETTBEWERBE

Sekundarschulhaus an der Letzigra-
benstrasse, Zürich. Kirchengemein-
haus Aarau 356



Beste Isolation

Wärmeleitzahl 0,035

leichtes Transportgewicht

3 kg per m² Isolation

billiger Preis . . .

diese 3 Eigenschaften waren auch beim Schulhaus-Erweiterungsbau der Berggemeinde Nufenen (Arch. Simmen & Keller) ausschlaggebend für die Wahl von

Flumser Steinwolle

Prospekt und Muster auf Anfrage

Schmelzwerk Spoerry, Flums Tel. (085) 8 31 48

Rostfreie Sternfensternägeln

Mit der Keilmarke →

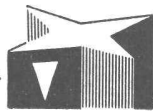

INCA

Haben sich seit Jahren bewährt

Weisen Sie Nachahmungen zurück!

Bezug nur durch Eisenhandlungen



Fabrikant:

INJECTA

Spritzgußwerke u. Apparatefabrik
Teufenthal bei Aarau Tel. 3 82 77

SIFRAG

Luff- und Wärmetechnik
Klimatisierung
Entnebelung, Trocknung
pneumat. Transport
Staubabsaugung
CO₂-Brandschutzanlagen
Gasschutz
Klima-Apparate

SPEZIALAPPARATEBAU UND INGENIEURBÜRO FREI AG

BERN · BASEL · LAUSANNE · ZÜRICH

Wir planen und bauen

GESAMTANLAGEN

für:

Kehrichtverbrennung
Abwasserreinigung
Zementindustrie
Chemische Industrie
Öl- und Fettindustrie
Eisenverhüttung

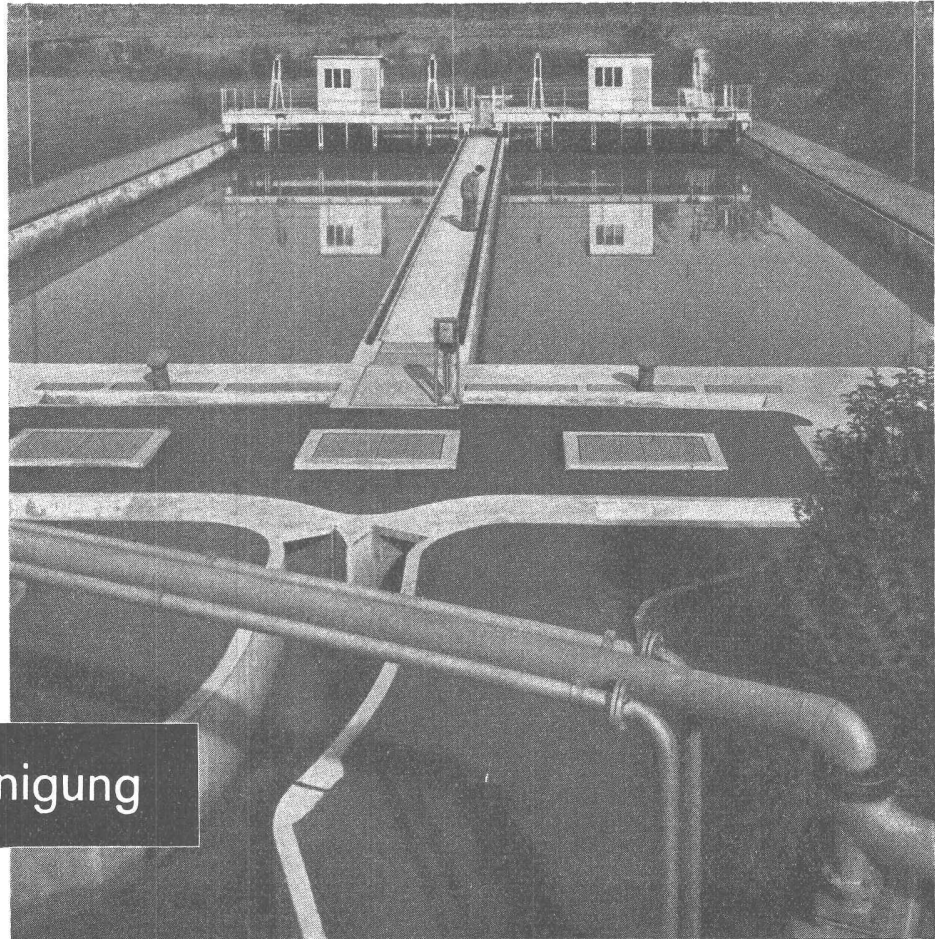

Abwasserreinigung

5

Projektierung und Ausführung:

Komplette Anlagen für mechanische und biologische Reinigung von häuslichem und industriellem Abwasser

Rechenanlage mit automatischer Rechenreinigungsmaschine, kombiniert mit Desintegratoranlage für das Rechengut

Vertikal-Schwimmer-Sandfang

Rechteckige und runde Absetzbecken mit mechanischer Schlammräumung durch fahrbare und drehbare Kratzerbrücken und Mammutpumpen

Hochleistungs-Tropfkörper mit künstlicher Belüftung

Belebtschlamm-Verfahren mit Luft-Wasserdüsen

Zweistufige Faulräume modernster Konstruktion mit Behcizung und Umwälzung durch Zentralrohr

Gewinnung von Methangas für die Wärmeerzeugung oder zur Treibstoff-Verwertung

Schlamm-trocknungsanlagen zur Herstellung von streufähigem Dünger



L. von Roll AG., Zürich (Schweiz) Uraniastraße 31/33, Telegramm: Rollsa



RINGDÜBEL
+ PATENT

R. RIGLING & CO.
Holzkonstruktionen

**Hallen
Fabrikbauten
Treppenbau**

Zürich - Oerlikon
Leutschenbachstr. 44
Telephon (051) 46 82 25
Briefadresse: Postfach Zürich 50

Knotenpunktverbindung für hölzerne Tragwerke

EISENBETON-TANKS SYSTEM BORSARI
FÜR HEIZ- UND DIESELÖL, BENZIN

STEHEN SEIT ÜBER 40 JAHREN UNUNTERBROCHEN IM BETRIEB
KEIN KORRODIEREN KEIN ROSTEN KEIN UNTERHALT

BORSARI - TANKANLAGEN
FÜR HANDEL, INDUSTRIE, GESCHÄFTSHÄUSER, VILLEN

TEL. (051) 249618 **BORSARI & CO. ZOLLIKON - ZÜRICH** GEGR. 1873

Tiefbauunternehmung

Gebrüder Meier AG.
Brugg und Olten

Sondierbohrungen
Grundwasserfassungen
Wasserversorgungsanlagen

Ueber 60 jährige Erfahrungen



Haug
KOMPRESSOREN

Kompressoren
3-140 m³/h, 6-25 atü
ein- und zweistufig,
ein- und mehrzylindrig



Vakuumpumpen
2-37 m³/h, bis 90% Vakuum
Kolben- und Rotationspumpen
Hochdruckgebläse

Vollautomatische Druckluft- und Vakuumanlagen

FRITZ HAUG A.-G., MASCHINENFABRIK, ST. GALLEN

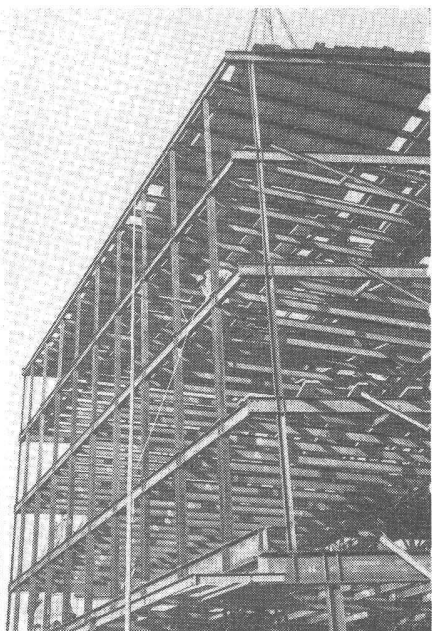

PE

PREISWERK & ESSER STAHLBAU BASEL

Brückenbau Stahlhochbau Silos Behälter
Schlosserei Metallbau
Ingenieurbureau

GIROUD OLTEN

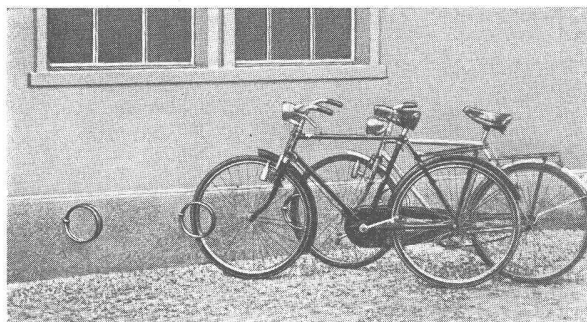

DER NEUE GIROUD- FAHRRADHALTER

(+ Pat. angemeldet)

- PRAKTISCH
- FORMSCHÖN
- PREISWERT

Verlangen Sie unsere Sonder-Prospekte

AG. DER MASCHINENFABRIK VON LOUIS GIROUD, OLTEN
Telephon (062) 5 40 17

4553

SIEGWART-GLAS Schweiz. Glasindustrie

Siegwart & Co. A.-G.

Küssnacht



am Rigi

SIEGWART

Telephon (041) 8113 33

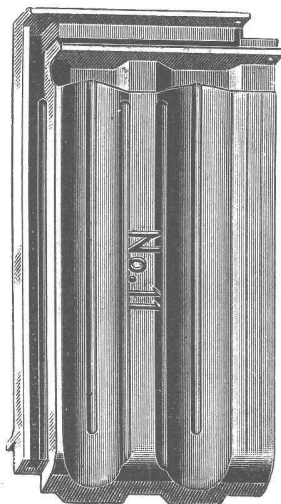

GLASZIEGEL

aller Art

GLASBAUSTEINE

System Falconnier

SCHWEIZERISCHE WAGONS- UND AUFZÜGEFABRIK A.G. SCHLIEREN-ZÜRICH



Schlieren Aufzüge

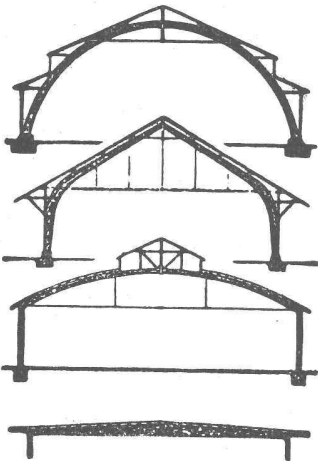

**B. ZÖLLIG
SÖHNE**
Holz-Konstruktionen
ARBON

Spezialität
AUSFÜHRUNG in der
HETZERBAUWEISE

FÜR LAGER-, TURN- UND
FABRIKHALLEN
LEHRGERÜSTE UND
KIRCHEN
RISSFREIE SÄULEN

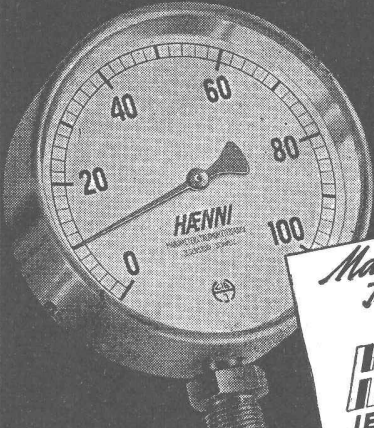

*Manometer
Thermometer
Hygrometer*
HÄNNI & CO. AG.
JEGENSTORF-BERN



Karl Wilhelm
Zürich 7
Zeltweg 74 a
Tel. 24 70 77

Flex
Jalousien

Rolladen
Jalousieladen
Sonnenstoren

Die Spezialfirma für Sonnenschutz

PATENTE
MODELLE, MUSTER, MARKEN
etc.
in allen Ländern

NAEGELI & Co., BERN
Patentanwälte, Bundesgasse 16

BETONOL - Schalöl

Mit BETONOL behandelte Bretter lassen sich leicht von den Zementflächen lösen. Das Reinigen der Schalbretter ist nicht mehr notwendig. Müheloses Arbeiten, kein Staub beim Verladen, grössere Haltbarkeit der Bretter, das sind Vorteile, die sich in kurzer Zeit bezahlt machen. Verlangen Sie Offerte und Muster.
Referenzen

bacher A.-G.
REINACH/Basel Bautenschutzprodukte Tel. (061) 6 22 07

Abwasser-
Pumpen



K. RÜTSCHI & CO.
BRUGG
Pumpenbau

Industriezäune

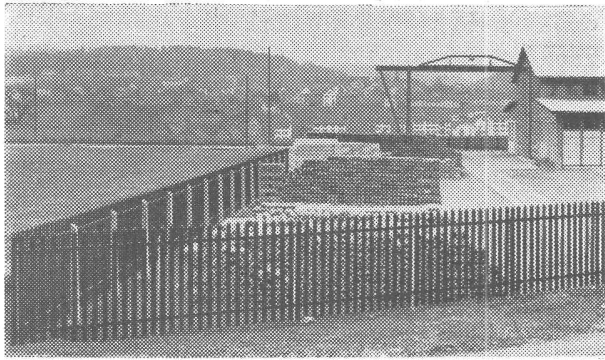

MÜLLER & CO. LÖHNINGEN Telefon (053) 6 91 17
Spezialofferten für Industrien Vertreterbesuch Referenzlisten



Fenster
vorteilhaft durch

FENSTERFABRIK ALBISRIEDEN AG.
ZÜRICH 9/47 Fellenbergweg 15 Tel. 52 11 45

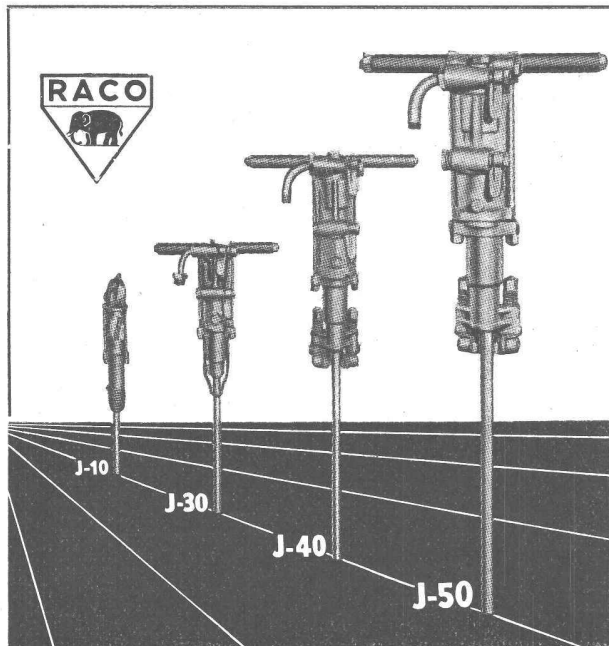

Ingersoll-Rand BOHRHÄMMER

sind leistungsfähiger

Modelle von 6—27 kg

für leichteste und schwerste Bohrarbeiten

Robert Aebi & Cie AG Zürich

Uraniastrasse 31/35

Telephon (051) 23 17 50

Zweigniederlassungen in GENÈVE und ZOLLIKOFEN

ORU-FLEX

der beste Asbest - Aluminium - Isolationsschutz

gegen Hitze bis 350 ° C, Kälte bis — 30 ° C,
Feuchtigkeit, Korrosion, Schall, Vibration etc.
Hitzeverminderung bis 50 ° C.

Für Beton-, Asphalt-, Kiesklebe-, Blech-, Dach-
pappen- und Glasdächer, Tanks, Eisenbahn-
wagendächer, sowie Wände etc.

Verlangen Sie unverbindlichen Vertreterbesuch
durch die Firmen:

Weber & Schärli AG., Nadelberg 24, Basel
Tel. (061) 2 16 30
Biedermann & Cie., Molzgasse 4, Biel Tel. (032) 2 49 66
Quidorf AG., Untere Gasse 45, Schaffhausen
Tel. (053) 5 33 77
Stocker & Co., Zentralstr. 10, Luzern Tel. (041) 2 07 04
M. Thomet, Ecluse 15, Neuenburg Tel. (038) 5 17 80
A. Elmer, Wolfhalden Tel. (071) 9 19 76
Nyffeler & Co., Vordere Hauptgasse 10, Zofingen
Tel. (062) 8 16 61

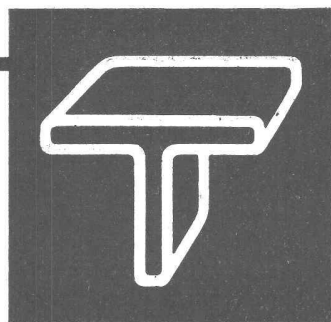

Garderobenschränke für Industriebetriebe

Massengarderoben mit Schwenkarmen

GEBR. TUCHSCHMID AG. FRAUENFELD

FRAUENFELD TEL. (054) 7 24 71
ZÜRICH TEL. (051) 23 23 01

*Holz, das mit Arberzol gespritzt,
ist pilz-immun und wurm-geschützt!*

A. BENZ & CIE Holzkonservierung Albisstr. 28 Zürich 2/38 Tel. (051) 45 17 72

Fenster und Türen

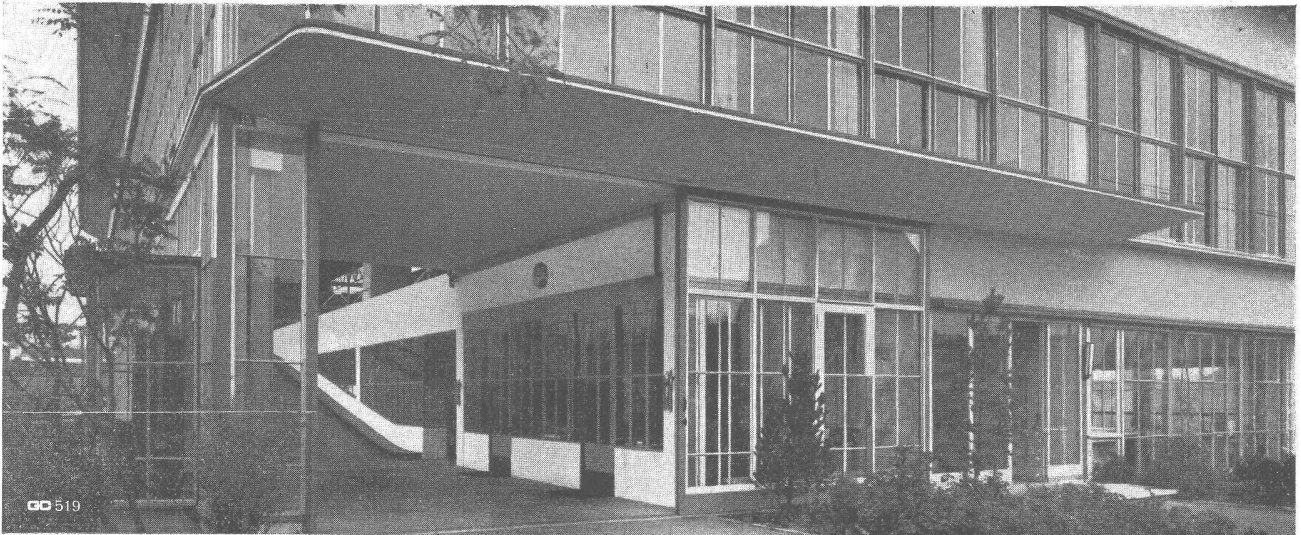
GC

Geilinger & Co. Winterthur

Gusseiserne Hochdruckröhren mit Stemm- u. Schraubmuffen Formstücke – Armaturen

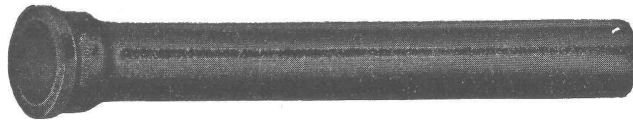
Schweizer Normalien
Lager in Winterthur



für normalen und
höheren Betriebsdruck

KÄGI & Co. TELEPHON No. 2 24 15 WINTERTHUR

WERKZEUGE für das BAUWERBE

Rapid-Bolzenschiess- apparat

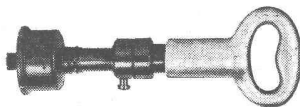

Reich assortiertes Lager an Verbrauchsmaterialien wie Bolzen, Patronen, Rohrschellen etc. in erstklassiger Ausführung.

Stein-Max Hochleistungs- Mauerfräser

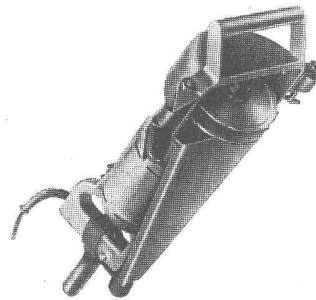

Zu dieser Maschine liefern wir Ihnen sämtliches Spezialzubehör.

Verlangen Sie bitte eine unverbindliche Offerte mit Prospektunterlagen oder eine praktische Vorführung durch einen unserer Spezialisten!

PERLES
Elektromotorenfabrik AG. PIETERLEN / Schweiz

Telefon (032) 7 72 06

Depots in: BASEL, BERN, LAUSANNE, LUZERN, ST. GALLEN, ZÜRICH