

**Zeitschrift:** Schweizerische Bauzeitung  
**Herausgeber:** Verlags-AG der akademischen technischen Vereine  
**Band:** 71 (1953)  
**Heft:** 26

## **Werbung**

### **Nutzungsbedingungen**

Die ETH-Bibliothek ist die Anbieterin der digitalisierten Zeitschriften. Sie besitzt keine Urheberrechte an den Zeitschriften und ist nicht verantwortlich für deren Inhalte. Die Rechte liegen in der Regel bei den Herausgebern beziehungsweise den externen Rechteinhabern. [Siehe Rechtliche Hinweise.](#)

### **Conditions d'utilisation**

L'ETH Library est le fournisseur des revues numérisées. Elle ne détient aucun droit d'auteur sur les revues et n'est pas responsable de leur contenu. En règle générale, les droits sont détenus par les éditeurs ou les détenteurs de droits externes. [Voir Informations légales.](#)

### **Terms of use**

The ETH Library is the provider of the digitised journals. It does not own any copyrights to the journals and is not responsible for their content. The rights usually lie with the publishers or the external rights holders. [See Legal notice.](#)

**Download PDF:** 30.01.2025

**ETH-Bibliothek Zürich, E-Periodica, <https://www.e-periodica.ch>**

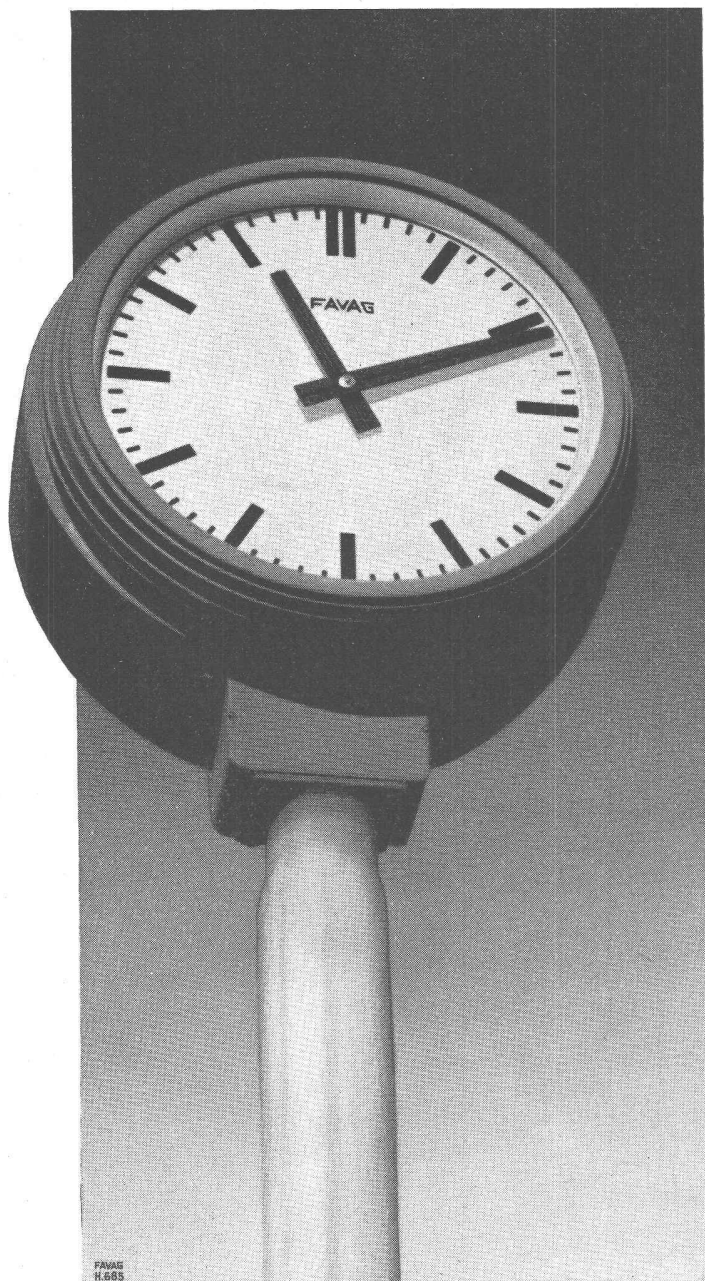

## ELEKTRISCHE UHREN

... im öffentlichen Verkehr  
in der neuzeitlichen Verwaltung  
im modernen Betrieb

ist **genaue Zeit**  
eine **Notwendigkeit**

Vorschläge und Auskünfte durch unsern Beratungsdienst

# FAVAG

Fabrik elektrischer Apparate AG.  
NEUCHÂTEL

bequem zu reinigen **BW** warm  
schön

**BW** **PARKETT**

rasch  
verlegbar  
dauerhaft

**BW** das Parkett der Neuzeit

Auskunft und Prospekt durch  
**BAUWERK AG**

St. Margrethen / SG  
(071) 7 37 35

## April bis September Fortpflanzungszeit der Holzschädlinge

In Dachstühle, Gebälk, Riegelwände, Böden, Holzlager usw. legen jetzt die tierischen Holzzerstörer, speziell der Hausbockkäfer, wieder ihre 100 bis 300 Eier. Seine Larven fressen sich in der warmen Jahreszeit täglich um ihre Eigenlänge vorwärts, werden 2 bis 3 cm lang, verpuppen sich nach unterschiedlicher Entwicklungszeit (4 bis 12 Jahre) und fliegen als neue Käfergeneration aus. Die im Holz angerichteten Schäden, namentlich die der nachfolgenden Generationen, sind verheerend, aber — und das ist das Heimtückische — von aussen nicht sichtbar.

### Jetzt abwehren!

- SCHNITTHOLZ-ARBEZOL** (DDT-aktiv) ... hält Bretterstapel wurm- und pilzfrei.
- ARBEZOL-K** (DDT-aktives BAUHOLZ-ARBEZOL) ... schützt Dachstühle, Gebälk usw. vor Wurm- und Pilzbefall; farblos.
- ARBEZOL-SUPER \*** (DDT-aktiv, für offen-, mindestens jedoch luft-trockenes Holz) ... hält alle Schreinerarbeiten und Hobelwaren wurm- und pilzfrei und reduziert das Wachsen, Schwinden und Werfen des Holzes um 60 bis 70 %; farblos.
- ARBEZOL-SPEZIAL \*** (DDT-extra-aktiv) ... vertilgt alle Wurmarten in sämtlichem Holz und schützt dauernd vor Neubefall, farblos.

\* Sobald trocken, lässt sich das mit ARBEZOL behandelte Holz verleimen, beizen, streichen, lackieren oder polieren.

Gratis-Dachstuhlkontrollen und Merkblätter durch

## A. BENZ & CIE.

Albisstrasse 28 Zürich 2/38 Tel. (051) 45 15 18  
Arbezol-Holzschutzmittel / Hausschwamm-Sanierungen

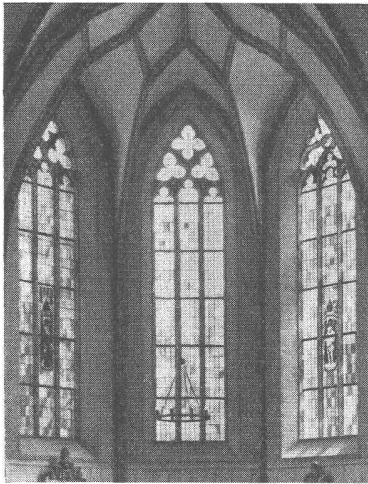

## Blei- Verglasungen

für Kirchen,  
individuelle Gestaltung  
von Wohnräumen,  
Einsetzen von Wappenscheiben, Butzenscheiben etc.

**Rud. Demenga  
Basel**

Sternengasse 11  
Telephon (061) 4 09 15

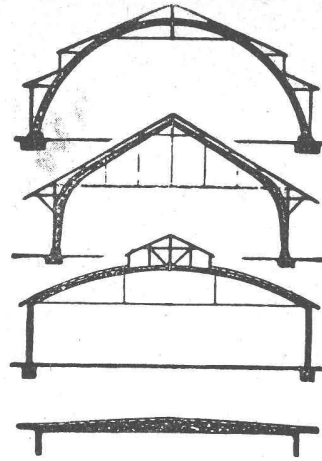

**B. ZÖLLIG  
SÖHNE**  
Holz-Konstruktionen  
**ARBON**

Spezialität  
**AUSFÜHRUNG in der  
HETZERBAUWEISE**

FÜR LAGER-, TURN- UND  
FABRIKHALLEN  
LEHRGERÜSTE UND  
KIRCHEN  
RISSFREIE SÄULEN

## BETONOL - Schalöl

Mit BETONOL behandelte Bretter lassen sich leicht von den Zementflächen lösen. Das Reinigen der Schalbretter ist nicht mehr notwendig. Müheloses Arbeiten, kein Staub beim Verladen, grössere Haltbarkeit der Bretter, das sind Vorteile, die sich in kurzer Zeit bezahlt machen. Verlangen Sie Offerte und Muster.  
Referenzen

**bacher** A.-G.

REINACH/Basel Bautenschutzprodukte Tel. (061) 6 22 07

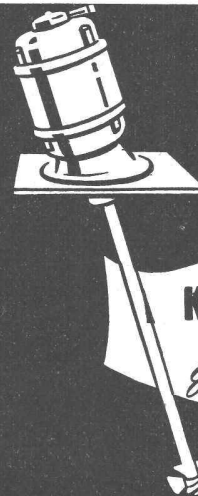

Propeller-  
Rührwerke

**K. RÜTSCHI & CO.**

BRUGG

*Pumpenbau*

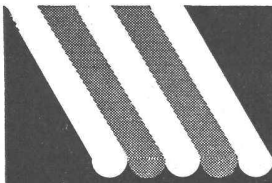

Die Spezialfirma  
für  
Sonnenschutz

Karl Wilhelm  
Zürich 7  
Zeltweg 74 a  
Tel. 24 70 77

Flex-Jalousien  
Rolläden  
Jalousieläden  
Sonnenstoren

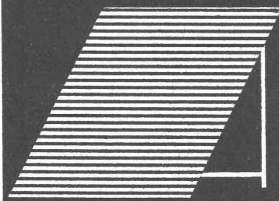

## EMULTAR

Oberflächen- u. Korrosionsschutzmittel

auf Steinkohlenteerweichpech - Basis.

Wasser-, öl- und benzinfester Schutzanstrich. Kälte- und hitzebeständig, fließt nicht! Beständig gegen die meisten Säuren. Einwandfreie Haftung auf jeder Art Oberfläche, einschliesslich Glas und Holz. Generalvertretung:

**DR. H. HAEGLER + ZÜRICH 1/22**

Tel. (051) 27 26 14 - Nüschererstrasse 44

PAPETERIE  
**Stutzli**  
SÖHNE  
Zürich 6  
Universitätsstrasse 13  
Tel. 28 42 44

Das Geschäft mit den vielen  
Spezialitäten für Architekten  
und Ingenieure

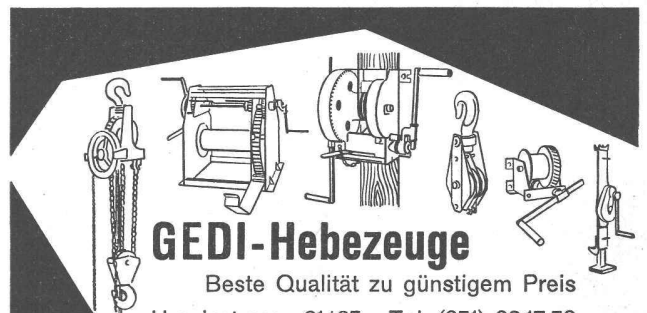
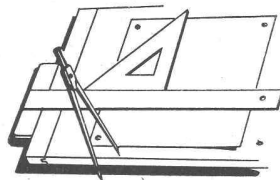

**GEDI-Hebezeuge**

Beste Qualität zu günstigem Preis

Uraniastrasse 31/35 Tel. (051) 23 17 50

**Robert Aebi & Cie AG Zürich**



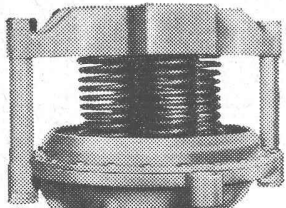

## Membran - Ventile Stopfbüchsenlose Pumpen

(patentierte Konstruktionen)  
in allen gebräuchlichen  
Werkstoffen

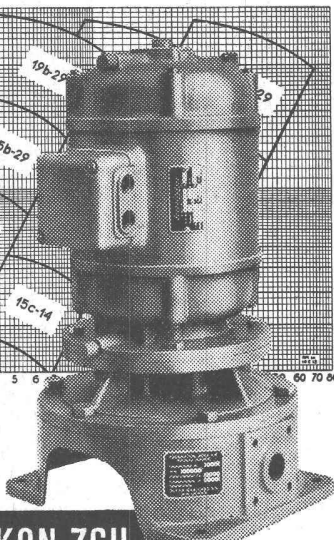
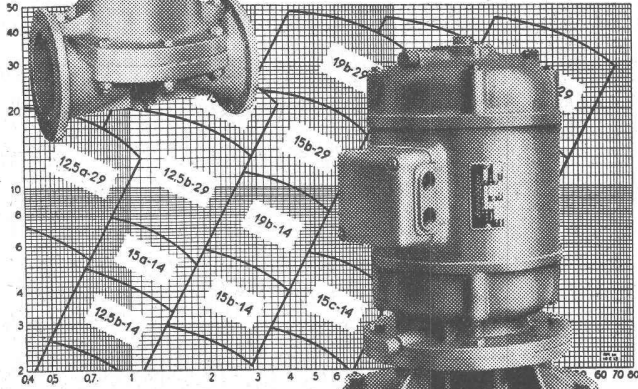

**WEKA AG. WETZIKON-ZCH.**  
TELEFON (051) 97 83 02

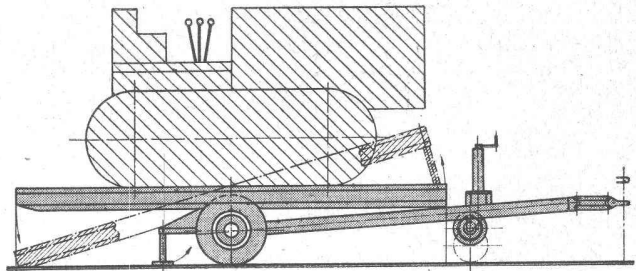

## Tiefgang-ANHÄNGER

für Baumaschinen 5—25 Tonnen

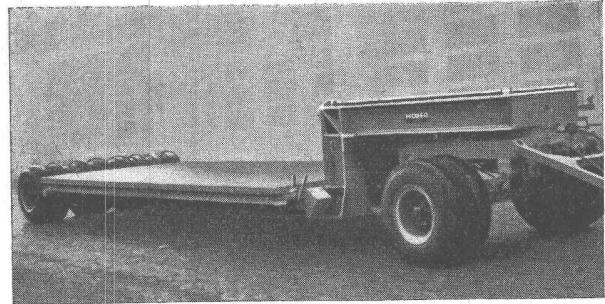

## GEBR. MOSER & CIE., BERN

Anhänger + Kipper

Schwarzforstrasse 101    Telephon (031) 5 32 15

## BAU - UNTERNEHMUNG



ZÜRICH UND SCHLIEREN

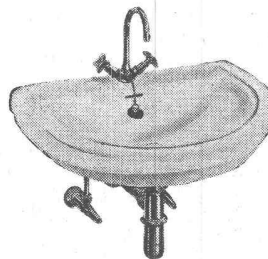

## Sanitäre Apparate

### Armaturen

Verlangen Sie unseren Katalog. Lieferung prompt ab unserem Lager. Sehr vorteilhafte Preise.

### Forster & Bucher, Zürich 10

Nordstrasse 152 - Telephon (051) 26 67 37  
Freier Schweizer Grosshandel in Armaturen und sanitären Apparaten.

# Dilatit

-Korksteinplatten  
sind ein überragendes Isoliermittel  
für Kühlanlagen und im Hochbau!

**Wanner & Co. A.G., Horgen**

Dilatit-Korksteinfabrik



**AW**

**ANDERSON & WEIDMANN**  
ZÜRICH TRAUJOSTSTR. 6 - TEL. ZZ-08 17

**CLICHÉS**

**M4**

# MERK

## für Hebezeuge

**Klein-Seilwinde** Modell PK5, Zugkraft 500 kg.

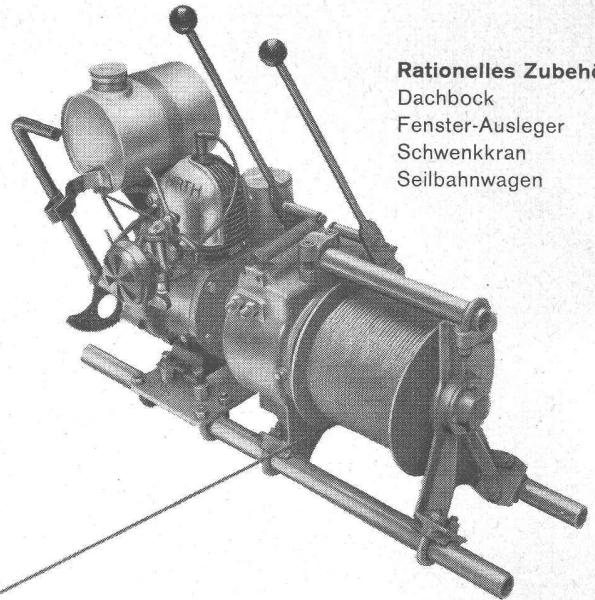

**Rationelles Zubehör:**  
Dachbock  
Fenster-Ausleger  
Schwenkkran  
Seilbahnwagen

**HANS MERK** Fahrzeug- und Kranfabrik DIETIKON-ZÜRICH  
Telephon (051) 91 91 21

**Drahtgewebe in allen Metallen,  
eine Spezialität der Firma**

**EMIL HITZ**  
Fabrik für Drahtgeflechte  
Zürich 3, Grubenstr. 29, Tel. (051) 33 25 50  
Zweigbetrieb Basel:  
Obere Rebgrasse 40, Tel. (061) 32 45 92

50 JAHRE  
EMIL HITZ  
1903/1953

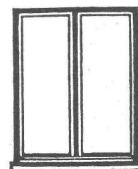

# Fenster

vorteilhaft durch

**FENSTERFABRIK ALBISRIEDEN AG.**  
ZÜRICH 9/47 Fellenbergweg 15 Tel. 52 11 45

# KLINKER AG. VERBLENDSTEINFABRIK LAUSEN

geflammt und uni für Böden, Cheminées, Fassaden Telefon (061) 724 04  
Feuerfestes Material - Glasierte Verblender und Baukeramik - Steinzeug für Kanalisation - Säurefeste Steine und Platten  
Ständige Ausstellung unserer Erzeugnisse in der SCHWEIZER BAUZENTRALE ZÜRICH, TALSTR. 9, BÖRSENBLOCK (Eintritt frei)

# UTO- Aufzüge

**Moderne Ausführung**  
**Geräuschloser Lauf**  
**Grösste Unfallsicherheit**

**UTO**  
Aufzug- und Kranfabrik A.-G.  
ZÜRICH 9

STS

Schweiz. Technische Stellenvermittlung  
Service Technique Suisse de placement  
Servizio Tecnico Svizzero di collocamento  
Swiss Technical Service of employment

Zürich, Lutherstr. 14, Tel. 23 54 26. Telegr. STSINGENIEUR ZÜRICH.  
Für Stellesuchende Einschreibgebühr 3 Fr. für 3 Monate. Bewerber  
wollen Anmeldebogen verlangen. — *Auskunft* über offene Stellen und  
*Weiterleitung* von Offerten erfolgt *nur gegenüber Eingeschriebenen*.

## INDUSTRIE-ABTEILUNG

- 313 **Heizungstechniker** mit Praxis für Zentralheizungsanlagen, Französisch. Kanton Neuchâtel.
- 319 **Maschineningenieur oder -techniker** mit Praxis im Textilmaschinenbau für Modernisierung. Ostschweiz.
- 321 **Elektrotechniker** (Schwachstrom-Hochfrequenztechnik) mit Praxis in Radiotechnik, als Rayonchef. Englisch. Ferner **Radiotechniker** mit Praxis, für Reparaturen. Englisch. Ledig. Britisch-Westafrika.
- 323 **Kältemonteur** mit Praxis auf Kühlanlagen nach dem Kompressions- oder Absorptionsverfahren. Französisch. Ledig. Französisch-Westafrika.
- 325 **Constructeur électro-techniciens** pour le département des appareils de laboratoire haute tension. Suisse Nord-ouest.
- 95 **Dipl. Elektrotechniker** mit Praxis im Transformatorenbau. Kanton Zürich.

## BAU-ABTEILUNG

- 832 **Hochbautechniker-Bauführer** für Büro und Bauplatz. Baldmöglichst. Zürich.
- 834 **Dipl. Bauingenieur** (ETH oder EPUL), Statiker mit Praxis für Berechnungen und Konstruktionen im Eisenbeton-Hoch- und Tiefbau. Französisch. Eintritt Herbst 1953. Marokko. Offerten auf Flugpost-Bewerbeformularen der S. T. S.
- 836 **Techniker-Bauführer** mit Praxis für Bauleitung einer Zellulosefabrik. Französisch. Eintritt August/September 1953. Marokko. Offerten auf Flugpost-Bewerbeformularen der S. T. S.
- 838 **Hochbautechniker** mit Praxis, für Bürotätigkeit. Eintritt 15. Juli oder 1. August 1953. Zürich.
- 840 **Architekt** für Entwurfsarbeiten, ferner **Hochbautechniker** für Werk- und Detailpläne. Baldmöglichst. Zürich.
- 842 **Hochbautechniker** mit Praxis, für Büro. Baldmöglichst. Tessin.
- 844 **Bauführer** als Stellvertreter des Inhabers. Baldmöglichst. Kanton St. Gallen.
- 846 **Tiefbautechniker** mit Praxis, für Feldaufnahmen und Ausarbeitung von Strassenprojekten. Baldmöglichst. Innerschweiz.
- 420 **Ingénieur des constructions civiles** pour la direction des chantiers de travaux. Congo Belge. Offres sur formules-avion du S. T. S.
- 546 **Dipl. Bauingenieur**, Statiker, mit Praxis für Stahlbau (Berechnungen und Konstruktionen). Deutsche Schweiz.
- 550 **Bauingenieur evtl. Tiefbau- bzw. Eisenbetontechniker**, Statiker für Eisenbeton-Hoch- und Tiefbau. Baldmöglichst. Ostschweiz.



**WALTER J. HELLER & Co.**  
**BAUUNTERNEHMUNG**  
BERN — SCHLOSSTRASSE 131 — TEL. (031) 51112

### Konsumverein Thun-Steffisburg und Umgebung

## Projekt-Wettbewerb

Zur Erlangung von Plänen für die Ueberbauung  
des Areals «ROSENAU»

an der Seestrasse in Thun eröffnet der Konsumverein Thun-Steffisburg und Umgebung unter den in seinem Einzugsgebiet niedergelassenen Architekten einen öffentlichen Projekt-Wettbewerb. Teilnahmeberechtigt sind Architekten (Schweizerbürger), die ihren Wohn- bzw. Geschäftssitz seit mindestens 1. Juli 1952 in einer der nachstehenden Gemeinden aufweisen:

Thun, Hilterfingen, Oberhofen, Sigriswil, Steffisburg, Heimberg, Brenzikofen, Oppligen, Herbligen, Oberdiessbach, Ober- und Nieder-Wichtrach, Kiesen, Thierachern, Amsoldingen, Reutigen und Heiligenschwendli.

Für die von den Bewerbern zugezogenen, nicht ständigen Mitarbeiter gelten die gleichen Bedingungen.

Die Wettbewerbsunterlagen können gegen Hinterlage von Fr. 20.— auf der Verwaltung des Konsumvereins Thun-Steffisburg und Umgebung in Steffisburg, Unterdorfstrasse 41, bezogen werden.

Im übrigen sind die Grundsätze für das Verfahren bei architektonischen Wettbewerben vom 18. Oktober 1941 des S. I. A. massgebend.

Zur Prämierung von fünf Entwürfen steht dem Preisgericht eine Summe von Fr. 12 500.— zur Verfügung, die unter allen Umständen zur Verteilung gelangt. Für den evtl. Ankauf weiterer Entwürfe wird ein Betrag von Fr. 2500.— ausgesetzt.

**Zusammenkunft der Interessenten** im Sitzungszimmer des Konsumvereins Thun-Steffisburg und Umgebung, Unterhällz 1. 1. Stock, Thun, zwecks Orientierung und Besichtigung des Platzes:

Mittwoch, den 15. Juli 1953, 14.00 Uhr.

Anmeldetermin: Montag, den 20. Juli 1953.

Eingabefrist: Mittwoch, den 30. September 1953.

Steffisburg, den 16. Juni 1953.

Verwaltung.

### Stellenausschreibung

Infolge Pensionierung des bisherigen Inhabers  
ist die Stelle des

## Direktors des Gas- und Wasserwerks

auf 1. Oktober 1953 neu zu besetzen.

**Erfordernisse:** Schweiz. Aktivbürgerrecht, abgeschlossene Ingenieurbildung (ETH) sowie Erfahrungen im Gas- und Wasserfach und Befähigung zur Leitung eines grossen industriellen Betriebes.

Die **Besoldungs- und Pensionsverhältnisse** sind gesetzlich geregelt.

Schriftliche Anmeldungen mit Lebenslauf und Ausweise über die bisherige Tätigkeit sind bis 15. Juli 1953 dem unterzeichneten Departement einzureichen.

Persönliche Vorstellung nur auf Einladung.

Basel, den 23. Juni 1953.

Sanitätsdepartement.



Führende Firma der chemisch-bautechnischen Branche sucht

## Bauingenieur

für den Aussendienst und als Leiter eines technischen Büros (Kontakt mit Behörden, Ingenieuren, Architekten etc., technische Beratung).

Verlangt werden: Abgeschlossenes Hochschulstudium, gute Repräsentation, einwandfreier Charakter, längere Berufserfahrung.

Geboten wird gut entlohnte Dauerstelle in technisch führender Firma.

Offerten unter Chiffre ZA 6607 an Mosse-Annoncen AG., Zürich 23.

Bei einem grossen Bankinstitut in Zürich ist mit baldmöglichstem Dienstantritt die Stelle eines befähigten und künstlerisch begabten

## ARCHITEKTEN

zu besetzen.

**Erfordernisse:** Abgeschlossene technische Hochschul- oder andere gute Fachausbildung, Befähigung zur Projektierung und Durchführung von Bank-Neu- und -Umbauten als Leiter des Baubüros, Gewandtheit im persönlichen Verkehr und im schriftlichen Ausdruck.

Handschriftliche Anmeldungen mit Angabe der Personalien, des Bildungsganges und der bisherigen Tätigkeit sind unter Beilage von Zeugniskopien und Photo unter OFA 5380 Z an Orell Füßli-Annoncen, Zürich 22, einzureichen.

Wir suchen für den Aussendienst einen jungen, tüchtigen

## Sanitärtechniker

Handgeschriebene Offerten mit Lebenslauf, Zeugnisabschriften, Photo, Angabe von Referenzen und Gehaltsansprüchen sind zu richten an

Gesellschaft der von Roll'schen Eisenwerke AG., Gerlafingen SO.



## Stellen-Ausschreibung

Beim Bau- und Vermessungsamt der Gemeinde Rüslikon ist die frei gewordene Stelle eines jüngeren

## Tiefbau- oder Vermessungszeichners

für die Dauer von ca. 1 Jahr wieder zu besetzen.

**Anforderungen:** Guter Zeichner mit abgeschlossener Lehre sowie Praxis in Ingenieur- oder Vermessungsbureau.

**Arbeitsgebiet:** Ausfertigung von Projektplänen, Nachführung von Leitungsplänen etc.

**Anmeldung:** Handschriftliche Bewerbungen mit Lebenslauf, Zeugnisabschriften, Angaben der Besoldungsansprüche sowie frühester Stellenantritt sind innert 10 Tagen dem Bau- und Vermessungsamt Rüslikon einzureichen.

Persönliche Vorstellung nur auf besondere Einladung hin.

Der Gemeindeingenieur.

Ingenieurbüro in Winterthur sucht tüchtigen, jungen

## Tiefbautechniker

für Eisenbeton- und allgemeine Tiefbauarbeiten zu baldmöglichstem Eintritt. Eventuell kommt auch gut ausgewiesener Bauzeichner oder jüngerer Ingenieur in Frage.

Offerten mit Zeugnisabschriften und Lohnansprüchen unter Chiffre ZW 6660 an Mosse-Annoncen AG., Zürich 23.

Für die Erstellung und Nachführung von Kabelleitungsplänen suchen wir

## 1 Vermessungszeichner (evtl. Tiefbauzeichner)

Es handelt sich um eine Dauerstelle mit Pensionsberechtigung. Jüngere, an speditives Arbeiten gewöhnte Schweizerbürger sind gebeten, ihre Bewerbung mit Lebenslauf, Zeugnisabschriften, Referenzen und Photo unter Angabe des Gehaltsanspruches einzureichen unter Chiffre Q 11391 Z an Publicitas, Zürich 1.

## Erfahrener Architekt-Bauführer

mehrfährige Bauplatz- u. Büropraxis, übernimmt in Zürich bei billigster Berechnung die Ausführung von Kostenvorschlägen, Submissionsunterlagen, Ausmasse, Bauführungen und Bauabrechnungen über Wohn-, Geschäfts- und Industriebauten, halb- oder tageweise Aushilfe. Anfragen unter Chiffre ZU 1110 an Mosse-Annoncen AG., Zürich 23.



**Stellenausschreibung**

Auf dem Hochbauamt **Köniz** (Bern) ist die Stelle eines

**Hochbautechnikers**

neu zu besetzen.

**Anforderungen:** Diplom als Hochbautechniker, praktische Tätigkeit auf Bureau und Bauplatz, Eignung für Baukontrollen, Bauführung und einfachere Entwurfsarbeiten. Gewandtheit im schriftlichen und mündlichen Verkehr mit dem Publikum und der Unternehmerschaft.

**Besoldung:** Klasse 4 mit Fr. 8208.— bis Fr. 11 376.— plus 6 % Teuerungs- sowie Familien- und Kinderzulagen. Spätere Aufstiegsmöglichkeit in Klasse 3 (Fr. 8928.— bis Fr. 12 240.— plus Zulagen). Stellenantritt nach Uebereinkunft.

Handgeschriebene Anmeldungen mit Angaben über Ausbildung und bisherige Tätigkeit, Alter, Zivilstand, militärische Einteilung, Gesundheitszustand sind bis zum 10. Juli 1953 mit Photo und Zeugnissen zu richten an **Herrn Gemeindepräsident Antener, Bauvorsteher in Köniz.**

Köniz, den 3. Juni 1953. **Der Gemeinderat.**

Ingenieurbureau der Nordwestschweiz sucht für sofort

**dipl. Bauingenieur**

als Statiker, Bauleiter und Bauführer für Tiefbauarbeiten,

**1-2 Bautechniker**

erfahren in der Bearbeitung von Konstruktionsplänen, Kostenvoranschlägen, Ausschreibungen und Bauleitung,

**1 Tiefbauzeichner**

Detaillierte Offerten mit Gehaltsansprüchen unter Chiffre ZR 6700 an Mosse-Annoncen AG., Zürich 23.

Für die Durchführung eines grossen, sehr interessanten Bauprojektes (Wohn- und Geschäftshausblock) in **Basel-Stadt** wird zu baldmöglichstem Antritt

**BAUFÜHRER**

**gesucht.** In Frage kommt nur ganz erstklassige Kraft mit Befähigung zu absolut selbständiger Leitung der Neubauten bei entsprechender Honorierung. Bei zufriedenstellender Leistung Dauerstelle. Offerten mit Referenzen usw. unter Chiffre ZJ 6695 an Mosse-Annoncen AG., Zürich 23.

**Gesucht**

in Ingenieurbureau in **Zürich**

**jüngerer Bauingenieur ETH**

mit etwas Eisenbetonpraxis. Offerten unter Chiffre ZS 6685 an Mosse-Annoncen AG., Zürich 23.

**URINOIRS**

Zweckmässig  
Frostsicher  
Schlagfest  
Geruchlos  
Haltbar

**HILBERT & CO. ZÜRICH 3**  
Zentralstr. 77 - Tel. (051) 33 71 05

Braunwälder

**St. Margrether-Sandstein**

Kennen Sie die Vorzüge meines Materials? Jegliche Steinhauerarbeiten, Tür- u. Fenstereinfassungen, Cheminées etc.

Verlangen Sie unverbindlich Offerte oder Vertreterbesuch.

STEINBRUCH- UND STEINMETZGESCHAFT  
**E. GAUTSCHI St. Margrethen** Tel. 7 34 86

**Nachlassende Leistungsfähigkeit**

deutet auf drohenden Kräftezerfall. Beugen Sie vor mit einer stärkenden Sennrüti-Kur. Sie hilft Ihnen Ihre Gesundheit zu erhalten und gibt Ihnen Lebensfreude und Schaffenskraft zurück.

Prospekt Nr. 56/6 und Auskunft durch

**Sennrüti** Degersheim

Das Haus für individuelle Kuren. - Tel. (071) 5 41 41.

**BWK**  
BRENNSTOFF-WÄRME-KRAFT

**VDI**  
ZEITSCHRIFT DES VEREINES DEUTSCHER INGENIEURE  
Nr. 16  
Düsseldorf, 1. Juli 1953

**STAU**  
Staubforschungsinstitut

**VDI NACHRICHTEN**  
DIE AKTUELLE TECHNISCHE ZEITUNG  
Die Pariser Ledergrundhefte

*Zeitschriften, die die Industrie braucht*

**DEUTSCHER INGENIEUR-VERLAG GMBH**  
Verlag des Vereines Deutscher Ingenieure  
Düsseldorf, Prinz-Georg-Strasse 77-79  
Ingenieurhaus

Grösseres Ingenieurbureau der Nordschweiz  
sucht

## 1 Bauingenieur oder Bautechniker und 1 Zeichner

für interessante Projekte des Strassen- und  
allgemeinen Tiefbaues. Detaillierte Offerte  
mit Gehaltsansprüchen unter Chiffre ZE 6691  
an Mosse-Annoncen AG., Zürich 23.

Gesucht auf Architekturbureau S. I. A. in Aarau

## ARCHITEKT

für die Durchführung interessanter Bauaufgaben.  
Offerten mit Zeugnissen und Saläransprüchen er-  
beten unter Chiffre ZP 6701 an Mosse-Annoncen  
AG., Zürich 23.

Gesucht per 15. Juli tüchtiger, jüngerer

## BAUZEICHNER

Offerten erbeten an  
J. Affolter, Dipl. Architekt S. I. A., Romanshorn.

STUD. ARCH. (4. Semester) sucht auf Som-  
merferien Stelle als

## Hilfsbauführer

oder auf Bureau

Offerten sind erbeten unter Chiffre ZU 6449  
an Mosse-Annoncen AG., Zürich 23.

## Dipl. ARCHITEKT S. I. A.

mit nachweisbaren Wettbewerbserfolgen, ver-  
siert in allen einschlägigen Arbeiten,

übernimmt Projekte, Ausführungspläne,  
Kostenvoranschläge und Bauführungen

zu günstigen Bedingungen. Offerten unt. Chiffre  
ZF 6692 an Mosse-Annoncen AG., Zürich 23.

Herr in Basel wünscht

## Privatstunden in Bautechnik

Offerten an Postfach 16105, Basel 2.

Sofort zu verkaufen

## Armeebaracke

Keilverschluss, doppelwandig, mit Ziegeldach. Größe 6,50 m × 12,50 m,  
zum Preis von Fr. 4000.—. Auskunft Telefon (065) 2 51 69.

## Der Stellen-Anzeiger

ist ein Gradmesser des Vertrauens, welches Fachwelt und  
Leserschaft einem Blatte entgegenbringen

**CONTRAPHON-COCOS**  
**MATTE**  
**SCHALL-KÄLTE-WÄRME**  
FRITZ LANDOLT AG. NÄFELS

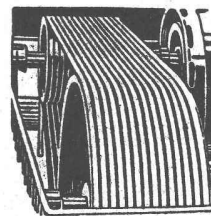

## Industrie-Artikel

Treibriemen      Transportbänder  
Keilriemen      Riemenverbinder  
Dichtungsmaterial      Gummischläuche

Adolf Schlatter A.G. Zürich  
Tel. (051) 2617 86      Stampfenbachstr. 73



## Gummi- und Asbest-Artikel

Kautschuk- und Industriebedarf  
Winterthur      (052) 2 36 66



Sämtliche Spenglerarbeiten führt gewissenhaft aus:

## SPENGLER-GENOSSENSCHAFT ZÜRICH

Zeughausstrasse 43

Gegr. 1907

Telephon 23 07 36

VENTILATIONEN

METALLDRUCKEREI

MAMMUT



## Asphalt-Emulsion & Zürich

Telephon 25 88 66

erstellt zuverlässig

Löwenstrasse 11



TURICUM  
Teerfreie Dachpappe

**Terrassen, Flachdächer, Grundwasser-Isolierungen**

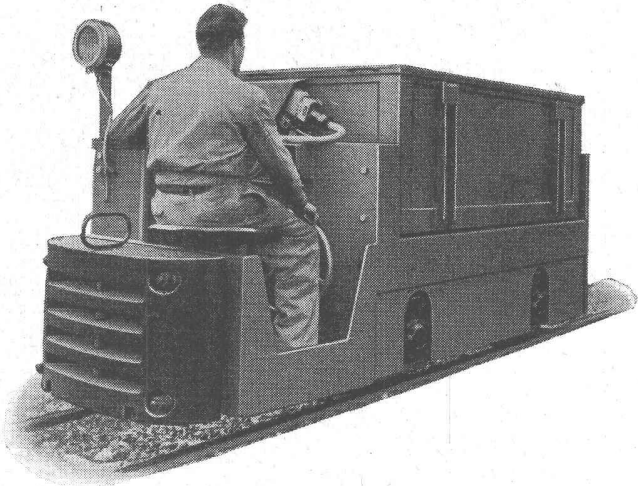

Stollenlokomotiven bis 70 PS für 60—75 cm Spurweite.

Baulokomotiven bis 160 PS für Batterie- oder Fahrleitungsbetrieb.

Selbstkipper-Stollenwagen für 2 m<sup>3</sup> und mehr Fassungsvermögen

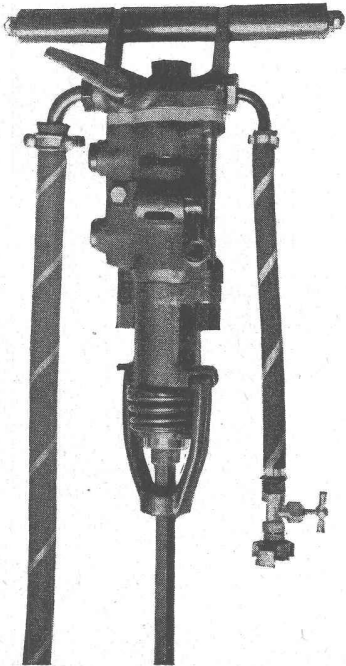
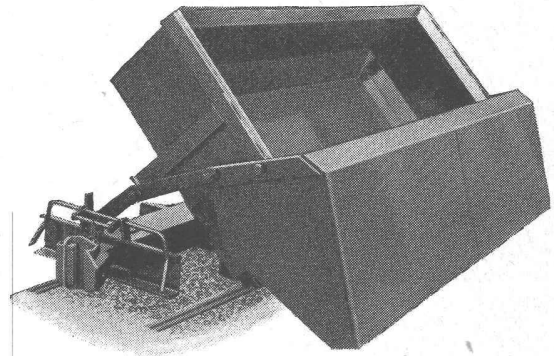

## Pressluftwerkzeuge

für die Gesteins- und Metallbearbeitung

Bohrhämmer	6 - 18 - 21 - 28 kg
Abbauhämmer	18 - 28 - 36 kg
Spitzhämmer	4 - 6 - 9 kg
Rammwerkzeuge	
Bohrknechte	60 - 100 - 130 cm Hub
Vibratoren Nadel-Durchmesser	70 - 100 mm
Meissel- und Niethämmer	1,4 - 4 - 6 - 9 kg
Boden- und Bankstampfer	4 - 12 kg

Vertretung für die Schweiz:

**W. Röthlisberger, Zürich**

Nüscherstrasse 31

Telephon (051) 23 80 14

**Schweizerische Industrie-Gesellschaft** ♦ **Neuhausen am Rheinfall**



ZENT

## ZENT-FOCO, die leichteren Kessel in 3 Größen...

### besonders preisgünstig

Zur idealen Ergänzung unserer bisherigen Kessel-Konstruktionen bringen wir in der bekannten ZENT-Qualität die preisgünstigen FOCO-Kessel auf den Markt. Die Entwicklung der neuen Kesselserie ZENT-FOCO stützt sich auf unsere über 50jährige Erfahrung im Bau von Heizkesseln. Die ZENT-FOCO-Kessel besitzen den Vorteil schmäler Bauart, geringen Gewichtes, großer spezifischer Leistung und gleichmäßigen guten Brandes mit hohem Wirkungsgrad in weiten Grenzen der Belastung.

Unser Prospekt «Die neue Kesselserie ZENT-FOCO» orientiert Sie eingehend über die technischen Einzelheiten und Vorteile der FOCO-Kessel.



ZENT

## ZENT AG. BERN

Wir verkaufen unsere Heizkessel

ausschließlich durch Heizungsinstallations-Firmen

## ARFA-Rohrstäbe

für Konstruktionszwecke sind zufolge des nach allen Achsen gleichen Trägheitsmomentes ideale Bauelemente.

- Grössere Wirtschaftlichkeit
- Leichtere Konstruktionen
- deshalb kleinere Fundamente
- formschöner und lichter
- beleuchtungstechnisch günstiger
- verminderte Staub- und Korrosionsecken

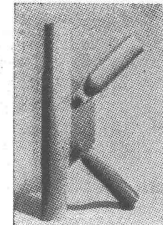
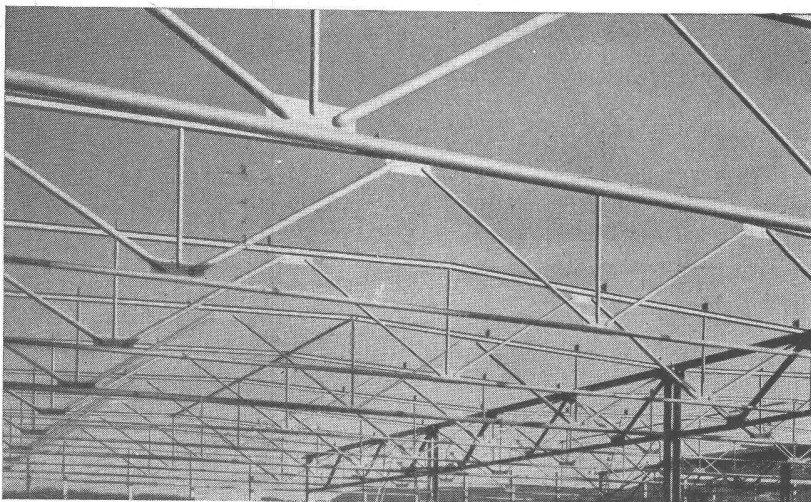

Knotenpunkt mit  
Verschraublaschen

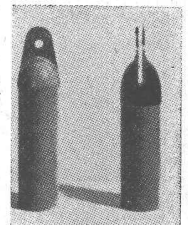

Rohrstäbe mit  
eingeschweisster  
Verschraubgabel

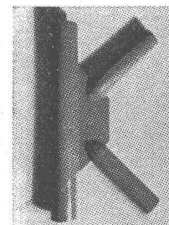

Geschweisster  
Knotenpunkt

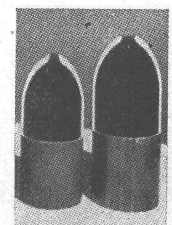

Kalotten mit tief  
dicker zulaufender  
Kalotten-Wandung



ARFA-Rohrstäbe mit nahtlos angepressten  
Kalotten und Schlitzen

Wir liefern Rohrstäbe in beliebigen Fixlängen mit Kalotten und Schlitzen  
zum Einschweissen oder mit eingeschweissten Verschraublaschen



### ARFA, AG. für Röhrenfabrikation und Apparatebau, Basel

