

Zeitschrift: Schweizerische Bauzeitung
Herausgeber: Verlags-AG der akademischen technischen Vereine
Band: 71 (1953)
Heft: 31

Werbung

Nutzungsbedingungen

Die ETH-Bibliothek ist die Anbieterin der digitalisierten Zeitschriften. Sie besitzt keine Urheberrechte an den Zeitschriften und ist nicht verantwortlich für deren Inhalte. Die Rechte liegen in der Regel bei den Herausgebern beziehungsweise den externen Rechteinhabern. [Siehe Rechtliche Hinweise.](#)

Conditions d'utilisation

L'ETH Library est le fournisseur des revues numérisées. Elle ne détient aucun droit d'auteur sur les revues et n'est pas responsable de leur contenu. En règle générale, les droits sont détenus par les éditeurs ou les détenteurs de droits externes. [Voir Informations légales.](#)

Terms of use

The ETH Library is the provider of the digitised journals. It does not own any copyrights to the journals and is not responsible for their content. The rights usually lie with the publishers or the external rights holders. [See Legal notice.](#)

Download PDF: 30.01.2025

ETH-Bibliothek Zürich, E-Periodica, <https://www.e-periodica.ch>

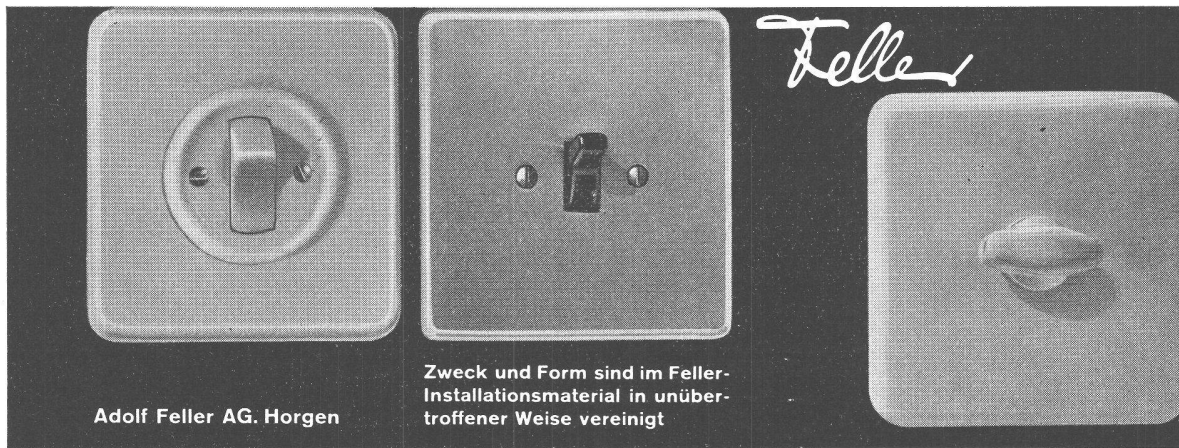

Adolf Feller AG. Horgen

Zweck und Form sind im Feller-Installationsmaterial in unübertroffener Weise vereinigt

KAELBLE Dieselmotor-Strassenwalzen (3 bis 15 Tonnen)

SIND SOFORT LIEFERBAR

Das führende Fabrikat, das zuverlässigste Arbeitsweise mit sehr langer Lebensdauer verbindet

Die hervorragenden walztechnischen Eigenschaften der KAELBLE-Walzen sind das Resultat jahrzehntelanger Pionierarbeit im Bau von Dieselmotor-Strassenwalzen

Robert Aebi & Cie AG Zürich

Gegründet 1881 Uraniastrasse 31/35 Tel. (051) 23 17 50

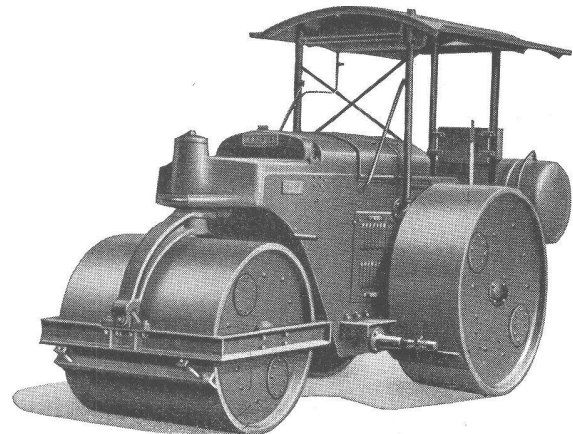

Beton armiert mit **TEGTA** einfach, rasch, sicher



Aufklärungsschrift mit Berechnungstabellen durch **TEKTONIK AG. ZÜRICH** Buckhauserstr. 39, Tel. 52 27 16

KLINKER AG. VERBLENDSTEINFABRIK LAUSEN

geflammt und uni für Böden, Cheminées, Fassaden

Telefon (061) 724 04

Feuerfestes Material - Glasierte Verblender und Baukeramik - Steinzeug für Kanalisation - Säurefeste Steine und Platten

Ständige Ausstellung unserer Erzeugnisse in der SCHWEIZER BAUZENTRALE ZÜRICH, TALSTR. 9, BÖRSENBLOCK (Eintritt frei)

Erhöhen Sie die Wirkung Ihrer Propaganda durch Illustrationen oder Photos ...

... und Clichés von
Gebr. Ritter

CLICHÉFABRIK ZÜRICH - PREDIGERPLATZ 2/8 - TELEPHON 051 / 32 50 90 + 32 19 63

PHOTOS · RETOUCHEN · CLICHÉS · GALVANOS · MATERN · STEREOS

OERLIKON

**Generatoren
Transformatoren
Hochspannungsapparate
Kommandoanlagen
Elektromotoren**

Das Bild zeigt den Strassentransport eines Transformators von 21 333 kVA vom Bahnhof Locarno in die unterirdische Zentrale Verbano der Maggia-Kraftwerke AG

Maschinenfabrik Oerlikon
Zürich 50 Tel. 48 18 10



Warnung

In der letzten Zeit werden phantastische Zahlen herumgeboten über die Brennstoffersparnisse bei Deckenheizungen. Die Praxis hat jedoch in vielen Fällen bewiesen, dass nicht einmal die theoretisch errechneten Zahlen über Brennstoffersparnisse der Wirklichkeit standhalten. Es hat sich herausgestellt, dass in vielen Fällen die Deckenheizung mehr Betriebskosten verursacht als eine Zentralheizung mit Radiatoren. Sicher und unbestritten aber ist, dass eine gute Deckenheizung in der Erstellung mindestens 20 % mehr kostet und dass sie sich rasch wechselnden Aussen-Temperaturen nicht anzupassen vermag. Da eine Zentralheizung nicht wie ein Damenhut ausgewechselt werden kann, so seien Interessenten vor leichtfertigen Behauptungen gewarnt. Eine Deckenheizung sollte nur einer Firma zur Ausführung übergeben werden, die die Wahrheit ihrer Behauptungen durch ihre finanzielle Stärke zu garantieren vermag.

IDEAL-Standard AG, DULLIKEN

Jetzt - in der warmen Jahreszeit - bewahren die Arbezol-Holzschutz- mittel wieder Millionenwerte vor Zerstörung durch Wurmfrass und Fäulnis.

- | | |
|----------------------------|--|
| SCHNITTHOLZ-ARBEZOL | (DDT-aktiv) ... hält die Bretterstapel wurm- und pilzfrei. |
| ARBEZOL-K | (DDT-aktives BAUHOLZ-ARBEZOL) ... schützt die Dachstühle und weiteres Konstruktionsholz vor Wurm- und Pilzbefall; farblos. |
| ARBEZOL-SUPER * | (DDT-aktiv, für ofen-, mindestens jedoch lufttrockenes Holz) ... hält alle Schreinerarbeiten und Hobelwaren wurm- und pilzfrei und reduziert das Wachsen, Schwinden und Werfen des Holzes um 60 bis 70 %; farblos. |
| ARBEZOL-SPEZIAL * | (DDT-extra-aktiv) ... vertilgt alle Wurmart in sämtlichem Holz und schützt dauernd vor Neubefall; farblos. |

* Sobald trocken, lässt sich das mit ARBEZOL behandelte Holz verleimen, beizen, streichen, lackieren oder polieren.

Ein **überragendes Merkmal** unterscheidet die landläufig bekannten Wurmmittel von den neuzeitlichen Holzschutzmitteln der Gattung ARBEZOL: diese verfügen über DDT-aktive Wirkstoffe. Die **ARBEZOLE** sind die **einzigen in unserem Lande erhältlichen Holzschutzmittel, welche die hochwertigen DDT-Substanzen enthalten!**

Verlangen Sie unsere Merkblätter über Holzschädlinge.

A. BENZ & CIE.

Albisstrasse 28 Zürich 2/38 Tel. (051) 45 15 18

ARBEZOL-Holzschutzmittel / Hausschwamm-Sanierungen

*Schützt Euer Holz in jedem Fall
mit Arberzol gegen Wurmbefall!*

A. BENZ & CIE Holzkonservierung Albisstr. 28 Zürich 2/38 Tel. (051) 4517-12

Leichtmetall-Fenster Geilinger & Co. Winterthur

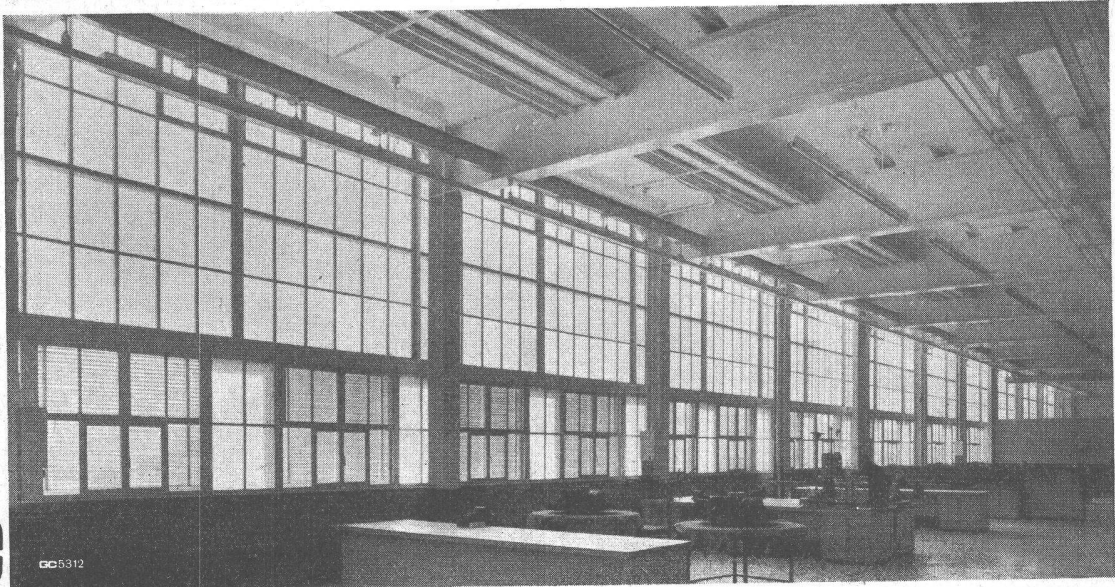

GC

GC 5312

Die witterungsabhängige automatische Zentralheizungs-Regulierung SIGMA

Die automatischen Heizregelapparate SIGMA bieten folgende besondere Vorteile:

- Gleichmässige Raumtemperaturen, unabhängig von der Witterung, der Aussentemperatur, dem Wind einfluss, der Sonnenstrahlung usw.
- Kleine Abmessungen des Aussenfühlers, Verwendung von nichtrostendem Material.
- Einstellbarer Sonnenschutz am Aussenfühler.
- Kleiner Anlegefühler, welcher ohne Entleeren der Heizung mit einem Spannband am Vorlaufrohr montierbar ist.
- Einfache elektrische Installationen (Schwachstromleitungen zu den Fühlern).
- Einknopf-Bedienung für die verschiedenen gewünschten Heizprogramme.
- Vollautomatische Einhaltung des gewählten Heizfahrplanes.
- Universelle Verwendbarkeit und leichte Anpassung der Heizkurve an die Erfordernisse des Gebäudes.
- Grösste Betriebssicherheit, da keine beweglichen Kontakte im Messkreis und keine Verstärkerrohren vorhanden sind.

SIGMA-Apparate lassen sich dank ihrer Vorteile in kurzer Zeit amortisieren.



In 2724

LANDIS & GYR AG. ZUG

LANDIS & GYR AG. ZUG

In 2731

4

Aufreiss-hammer mit hartem Schlag

Robuste Aufzugswinde

Schnellbohrender Gesteinsbohrhammer

Automatischer Schlauchöler

Handlicher und kräftiger Erd-Stampfer

Sieben Gelegenheiten um Tiefbauarbeiten zu beschleunigen

Sumpfpumpe, die nicht im Schlamm versinkt

Spaten-hammer — leistungsfähiges Werkzeug für Lehm- u. Erdbewegung

Diese handlichen Gardner-Denver-Pressluftwerkzeuge sind robust und leistungsfähig und nützen die Druckluft aufs beste aus.

Seit 1859

GARDNER-DENVER

Gardner-Denver Company, Export Division:
233 Broadway, New York 7, N. Y., U.S.A.
Gardner-Denver Company, Quincy, Illinois, U.S.A.

Die führende Firma für erstklassige Kompressoren, Pumpen und Gesteinsbohrmaschinen

Alleinvertretung für die Schweiz:

U. AMMANN
Maschinenfabrik AG.

LANGENTHAL
Telephon (063) 2 27 02

Spezialfirma für Steinbruch-, Tief- und Strassenbaumaschinen

Leistung: heben

Kosten: senken

Absatz: fördern

DEMAG-Kleinzug steigert LEISTUNG

Der neue leichte Kleinzug für 125, 250 oder 500 kg, mit Schnell- und Feingang, wird durch geringste Anschaffungskosten auch in Ihrem Unternehmen völlig neue Möglichkeiten der innerbetrieblichen Transportationalisierung erschliessen! Dank Herstellung in grössten Serien ist er preislich äusserst günstig.

HANS FEHR · ZÜRICH
DIPL. ING. INGENIEURBÜRO

Bahnhofstraße 57a

Telefon (051) 232544

FABRIK FÜR



gelochte
gepresste
gehämmerte
Bleche

Blech-
Konstruktionen

H. Heer & Co., Olten
Tel. (062) 5 40 29

STS

Schweiz. Technische Stellenvermittlung
Service Technique Suisse de placement
Servizio Tecnico Svizzero di collocamento
Swiss Technical Service of employment

Zürich, Lutherstr. 14, Tel. 23 54 26. Telegr. STSINGENIEUR ZÜRICH.
Für Stellessuchende Einschreibgebühr 3 Fr. für 3 Monate. Bewerber wollen Anmeldebogen verlangen. — *Auskunft* über offene Stellen und *Weiterleitung* von Offerten erfolgt *nur gegenüber Eingeschriebenen*.

INDUSTRIE-ABTEILUNG

- 15 **Jüngerer Techniker-Konstrukteur** mit Praxis im Verbrennungsmotorenbau. Ostschweiz.
- 75 **Maschinentechner**, gelernter Mechaniker, mit Bureau- und Betriebspraxis, als Betriebsleiter einer kleineren Maschinenfabrik für allg. Maschinenbau. Italienisch. Italien.
- 103 **Elektroingenieur oder Techniker** mit Praxis, als Konstrukteur von Hochspannungsapparaten, Zürich.
- 109 **Ingénieur expérimenté** dans le montage de lignes haute tension pour s'occuper de montage au Congo Belge.
- 125 **Elektrotechniker** mit Praxis im Bau und in der Anwendung von Thermostaten für den Aussendienst, Zürich.
- 131 **Maschinentechner** mit Praxis in der Werkzeugmaschinenbranche, für das technische Bureau. Mittelschweiz.
- 395 **Jüngerer Konstrukteur** mit Praxis, für die Herstellung von Konstruktions- und Werkstattzeichnungen über Maschinen der chemisch-pharmazeutischen Industrie. Zürich.
- 397 **Ingénieur diplômé** ou event. **technicien avec diplôme** (Technicum) ayant grande pratique d'exploitation d'usine mixte, électrique et thermique comme Chef de l'Usine. **Technicien diplômé** (Technicum) comme sous-chef de l'Usine. Suisse romande. Offres jusqu'au 4 septembre 1953 sur formules d'offre du S. T. S.

BAU-ABTEILUNG:

- 414 **Hochbautechniker** mit Praxis, für Werk- und Detailpläne und für Submission usw. von grösseren Bauvorhaben. Zentralschweiz.
- 652 **Dipl. Bauingenieur**, mit Praxis in der Berechnung und Konstruktion von Eisenbetonbauten und im Wasserbau, für Projektbearbeitung und Ausführung von Abwasserreinigungsanlagen und Wasserversorgungen. Nordwestschweiz.
- 714 **Junger Architekt oder Hochbautechniker** mit Praxis, Zürich.
- 998 **Bauingenieur oder Tiefbautechniker** mit Bureau- und Bauplatzpraxis, Französisch. Französischsprachender Teil des Kts. Bern.
- 1000 **Jüngerer Bauingenieur oder Tiefbautechniker** mit Praxis, für Projektierung und Ausführung von Wasserversorgungsanlagen. Nähe Zürich.
- 1006 **Junger Hochbautechniker** mit Praxis, für Werk- und Detailpläne. Maschinenschreiben. Kt. Bern.
- 1010 **Architekt oder Hochbautechniker** mit Praxis, Zürich.
- 1012 **Hochbautechniker** per sofort, Zürich.
- 1014 **Hochbautechniker** mit Praxis, Zürich.
- 1016 **Hochbautechniker** mit Erfahrungen in der Kalkulation, für die Leitung der Zimmer- und Bauschreiner-Abt. eines Baugeschäftes. Nordwestschweiz.
- 1018 **Hochbautechniker** mit Praxis, für Werk- und Detailpläne. Ostschweiz.
- 1020 **Junger Bauingenieur oder Tiefbautechniker**, evtl. stud. ing., für Mithilfe bei Ausarbeitung dringend benötigter Detailpläne und zur Unterstützung des örtlichen Bauleiters. Zürich.
- 1022 **Jüngerer Bauingenieur** mit Praxis, zur Mithilfe auf Grossbaustellen, Zürich.
- 1028 **Jüngerer Hochbautechniker** mit Bureau- und Bauplatzpraxis. Nordwestschweiz.

Kully Glasdächer seit 1898

KULLY

A.Kully A.G. Glasdachwerke Olten

Tel. (062) 5 39 01/02

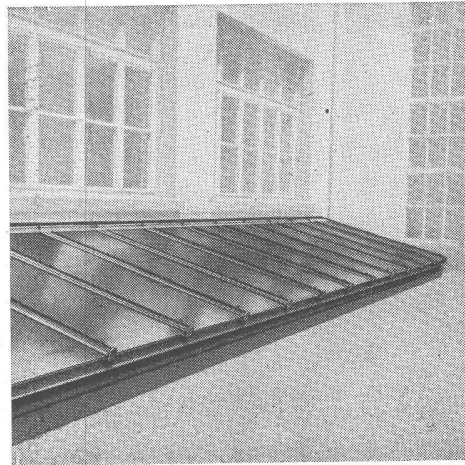

Stellenausschreibung

Das Bauamt der Stadt Winterthur, Abt. Hochbauinspektorat, sucht einen jüngeren

Hochbautechniker-Bauführer

Verlangt wird Diplom als Hochbautechniker oder andere gleichwertige Ausbildung, praktische Tätigkeit auf Büro und Bauplatz, spezielle Eignung als Bauführer für Gebäudeunterhalt, Gewandtheit im schriftlichen und mündlichen Verkehr mit Behörden und Unternehmern.

Die Anstellung erfolgt vorläufig im Vertragsverhältnis. Die spätere Uebernahme ins Beamtenverhältnis mit Pensionsberechtigung ist vorgesehen. Besoldung und Eintritt nach Uebereinkunft.

Handschriftliche Anmeldungen mit Angabe über Personalien, Lebenslauf, bisherige Tätigkeit, Referenzen und Gehaltsansprüchen sind unter Beilage von Studienausweisen, Zeugnisabschriften und Photo bis 12. August 1953 der unterzeichneten Amtsstelle einzureichen.

Persönliche Vorstellung nur auf besondere Einladung hin.

Bauamt der Stadt Winterthur.

Gesucht zu sofortigem Eintritt auf Architekturbüro der Innerschweiz

**Bauzeichner-Bauführer
evtl. Bautechniker**

für Projekte, Kostenvoranschlag, Werkpläne, Devis und Bauführung. Bei Eignung Dauerstelle. Initiative und sauber arbeitende Bewerber richten Offerte mit Photo, Referenzen, Gehaltsanspruch und Eintrittsmöglichkeit unter Chiffre ZB 7103 an Mosse-Annoncen AG., Zürich 23.

Jüngerer Bauführer

sucht Stelle per 1. September oder 1. Oktober. Offerten erbeten unter Chiffre B 55532 Q an Publicitas AG., Basel.

11. Schweiz. Ausstellung für Landwirtschaft, Forstwirtschaft und Gartenbau

Luzern 1954

16. September bis 11. Oktober 1954

Die 11. Schweiz. Ausstellung für Landwirtschaft, Forstwirtschaft und Gartenbau bezweckt, die Landwirtschaft in allen ihren Zweigen, die Forstwirtschaft, den Gartenbau, die Jagd und die Fischerei und die auf diesen Gebieten erzielten Fortschritte zur Darstellung zu bringen. Sie soll der Belehrung dienen, Initiative fördern und zur Hebung des Absatzes im In- und Ausland beitragen.

Einzelaussteller, die sich für eine Beteiligung in einer der 34 Fachgruppen interessieren, verlangen Bewerbungsunterlagen durch die **Geschäftsstelle SLA Luzern 1954, Postfach, Luzern 2**, wo auch jede weitere Auskunft gerne erteilt wird. Insbesondere wird auf die Möglichkeit der Beteiligung in den Gruppen landwirtschaftlicher Hilfsstoffe, Maschinen und Geräte für Haus und Hof, Baustoffe und Einrichtungen für die Landwirtschaft hingewiesen.

Luzern, 21. Juli 1953

Die Geschäftsstelle

Tiefbauamt des Kantons Zürich

Konkurrenzeröffnung

Gemeinden: Mettmenstetten AG und Ottenbach ZH

Ueber die Ausführung von Sondierungen und Bodenuntersuchungen für eine neue Reussbrücke bei Ottenbach wird hiermit öffentlich Konkurrenz eröffnet.

Die Arbeiten umfassen:

- Schlagbohrungen ca. 80 m
- Rammsondierungen ca. 80 m
- Entnahme von ungestörten Bodenproben
- Probelastungen
- Bestimmung von K-Werten

Abgabe der Angebotsformulare ab Dienstag, den 28. Juli 1953 auf der Kanzlei des Kantonalen Tiefbauamtes in Aarau sowie auf der Kanzlei des Tiefbauamtes des Kantons Zürich, Walcheter, III. Stock, Zimmer 319.

Es findet keine Begehung der Baustelle statt.

Die Angebote sind verschlossen, mit der Aufschrift: «Sondierungen Ottenbach»

bis zum 11. August 1953 der Baudirektion des Kantons Zürich, Postfach Zürich 23, einzureichen.

Offertteröffnung: 12. August 1953, 14.15 Uhr, im Kaspar-Escher-Haus in Zürich, III. St., Zimmer 354, wozu die Offertsteller oder ihre Bevollmächtigten freien Zutritt haben.

Zürich, den 23. Juli 1953.

Für die kantonalen Baudirektionen:
Die Kantonsingenieure.

Eidgenössische Technische Hochschule

An der Versuchsanstalt für Wasserbau und Erdbau ist die Stelle eines

Leiters der Erdbauabteilung

neu zu besetzen.

Erfordernisse: Dipl. Bauingenieur mit Erfahrung auf dem Gebiete der Erdbaumechanik. Bewandert im Versuchswesen. Ausgesprochene Neigung und nachgewiesene Fähigkeiten für wissenschaftliche Forschung. Befähigt, eine Abteilung zu leiten.

Besoldung: Fr. 13 800.— bis Fr. 20 300.— zuzüglich die gesetzlichen Zulagen.

Offerten mit Lebenslauf, Photo und allfälligen Publikationen sind bis spätestens am 31. August 1953 zu richten an den Präsidenten des Schweiz. Schulrates, Eidg. Technische Hochschule, Zürich 6.

ARCHITECTE

ou Techniciens-Architecte
ou Dessinateur-Architecte

ayant longue expérience, très au courant du détail de la construction et de l'établissement de Devis-Fournisseurs, est recherché pour Bureau Architecte S. I. A.-BSA Lausanne. Entrée de suite. Faire offres avec curriculum vitae à chiffre ZH 7165 à Mosse-Annonces, Zurich 23.

Wir suchen jüngeren, energischen

Bau-Ingenieur

auf Großbaustelle. Beihilfe bei Bauführung, Absteckung und Ausmass. Einige Jahre Praxis erwünscht, aber nicht Bedingung. Eintritt sofort möglich.

Bewerbungen mit Lebenslauf und Referenzen an **Schafir & Mugglin**, Bauunternehmung AG., Postfach, Zürich 44.

Architekt sucht für seine in Architekturbüro versierte

SEKRETÄRIN

Aushilfsstelle, halbtags- oder stundenweise, oder nach Uebereinkunft. Evtl. auch Uebernahme von Schreibarbeiten. Offerten unter Chiffre Z P 7148 an Mosse-Annoncen AG., Zürich 23.

Schweizerische Bundesbahnen Offene Stelle

1 jüngerer

TIEFBAU-ZEICHNER

Erfordernisse: Abgeschlossene Lehrzeit. Einige Praxis erwünscht.

Anmeldetermin: 12. August 1953.

Dienstantritt: sobald als möglich.

Anmeldung: Handschriftlich mit Zeugnisabschriften, Photo und curriculum vitae, Familienstand und militärische Einteilung an die Bauabteilung, Kreis III der SBB in Zürich.

ARCHITEKT

evtl. Bautechniker, jung. Kraft, guter Darsteller, für Entwurfsbearbeitung. Evtl. halbtagsweise. Zürich. Offerten unter Chiffre ZA 7153/53 an Mosse-Annoncen AG., Zürich 23.



Grösseres Ingenieurbureau der Nordschweiz sucht

1 Bauingenieur oder Bautechniker und 1 Zeichner

für interessante Projekte des Strassen- und allgemeinen Tiefbaues. Detaillierte Offerte mit Gehaltsansprüchen unter Chiffre Z F 7182 an Mosse-Annoncen AG., Zürich 23.

ARCHITEKT

künstlerisch befähigt, selbständig und initiativ, mit Wettbewerbserfahrung, sucht neues interessantes Arbeitsgebiet. Eintrittsmöglichkeit sofort oder nach Uebereinkunft. Offerten unter Chiffre OFA 7083 Z an Orell Füßli-Annoncen, Zürich 22.

Gesucht

dipl. Architekt evtl. Bautechniker

in Büro mit interessanten Aufträgen und moderner Architekturauffassung. In Frage kommen nur Bewerber mit gewissen praktischen Erfahrungen. Angaben über bisherige Tätigkeit, Referenzen usw. unter Chiffre ZU 7171 an Mosse-Annoncen AG., Zürich 23.

Gewissenhafter, korrekter

Bauführer-Architekt

S. I. A., dipl. ETH, mit vieljähriger Erfahrung auf Bauplatz und Büro sucht Beschäftigung für sofort oder später in Zürich oder auswärts. Offerten sind erbeten unter Chiffre ZS 1346 an Mosse-Annoncen AG., Zürich 23.

Dipl. Tiefbautechniker

versiert in Eisenbeton-, Hoch- und Tiefbau sucht einschlägige Heimarbeit. Offerten erbeten unter Chiffre ZV 7170 an Mosse-Annoncen AG., Zürich 23.

Günstig abzugeben

1 Wendeltreppe

mit Handlauf. Eisenkonstruktion, Höhe 3,3 m. Durchmesser 1,30 m.

Druckereigenossenschaft Aarau, Renggerstr. 44. Tel. (064) 2 25 60.

Der Stellen-Anzeiger

ist ein Gradmesser des Vertrauens, welches Fachwelt und Leserschaft einem Blatte entgegenbringen



Photo Schucht

Grosses Studio Radio Zürich O. Dürr, Architekt, Zürich

BERNHARD HITZ + USTER

- Fugenlose SPRAY „LIMPET“ ASBEST-Akustik- und Schallschluckbeläge
- Feuerschutzbeläge
- Kondensations-Verhütungsbeläge

SPRAY „LIMPET“ ASBEST-Akustikbeläge in den Betonkassetten der Decke, auf rohen Beton aufgespritzt.

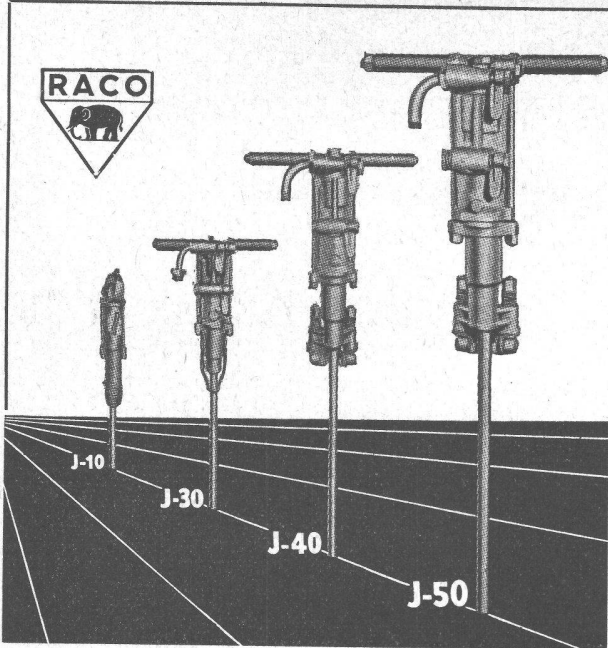

Ingersoll-Rand BOHRHÄMMER

sind leistungsfähiger

Modelle von 6—27 kg

für leichteste und schwerste Bohrarbeiten

Robert Aebi & Cie AG Zürich

Uraniastrasse 31/35

Telephon (051) 23 17 50

Zweigniederlassungen in GENÈVE und ZOLLIKOFEN

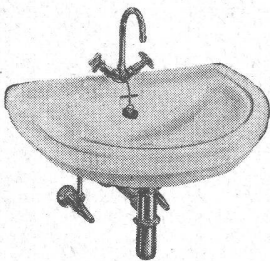

Sanitäre Apparate Armaturen

Verlangen Sie unseren Katalog. Lieferung prompt ab unserem Lager. Sehr vorteilhafte Preise.

Forster & Bucher, Zürich 10

Nordstrasse 152 - Telephon (051) 26 67 37
Freier Schweizer Grosshandel in Armaturen und sanitären Apparaten.



NEU:

Das Markenerzeugnis INERTOL — jetzt mit **INDIKATOR ALS ECHTHEITSGARANTIE** — eine weitere Leistung im Dienste unserer Kunden!

CHEMISCHE SPEZIALITÄTEN FÜR DEN BAUTENSCHUTZ

WALLISELLEN-ZÜRICH

TEL. (051) 93 21 14

SIEGFRIED

keller CO

Zeitschriften, die die Industrie braucht

DEUTSCHER INGENIEUR-VERLAG GMBH
Verlag des Vereines Deutscher Ingenieure
Düsseldorf, Prinz-Georg-Straße 77-79
Ingenieurhaus



FRICK-GLASS A.G.
ZÜRICH-ALTSTETTEN

Tel. (051) 52 51 11

Asphalt-Isolierungen

Flachdach-Beläge

Kork-Isolierungen

in zuverlässiger Ausführung



Nur ACROW hat den patentierten Gewinderingiger

Eine Decke von 5 km²

die ganze Innenstadt Zürichs — ließe sich stützen, wenn man von ACROW alle gelieferten Stützen in zwei Metern Abstand anordnet. Mit ACROW, den verstellbaren, stählernen Gerüstelementen, Stützen und Schalungen zum Bauen, arbeiten Sie viel schneller, billiger und sicherer. Viel kleinerer Materialverschleiß! Kleines Lager- und Transportvolumen.



ist die meistverkaufte Stütze der Welt. Über 1 Million im Gebrauch.

Wir vermieten und verkaufen Acrow-Material vorteilhaft. Miete wird bei Kauf angerechnet.

A. BANGERTER & CIE AG
LYSS

Telephon 032 8 41 23

Generalvertretung für die Schweiz

Bitte verlangen Sie Prospekte

②



Holzfaserverplatten

ein Spitzenprodukt der Firma Capuana, Milano

wirken dekorativ

sind biegefähig

Alleinverkaufsrecht f. d. Schweiz:

Microflex AG. Oberrieden-ZH

SchenkerStoren

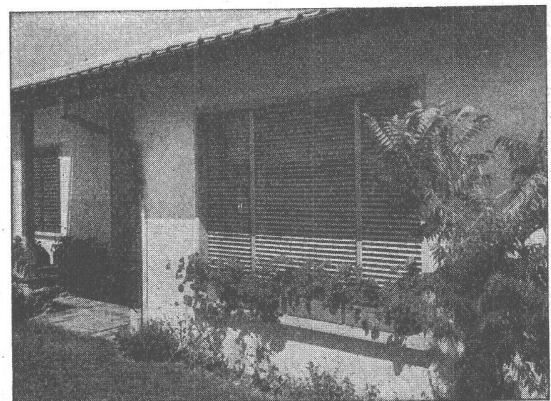

Lamellenrollstore System



Storenfabrik Emil Schenker AG. Schönenwerd

Tel. (064) 3 13 52

Vertretungen:	Zürich	Tel. (051) 32 65 60
	Basel	Tel. (061) 2 93 81
	Luzern	Tel. (041) 2 99 68
	Lausanne	Tel. (021) 23 45 47
	Lugano	Tel. (091) 2 22 13



Betonstrassen

griffig · staubfrei · hell bei Nacht · verkehrssicher