

Zeitschrift: Schweizerische Bauzeitung
Herausgeber: Verlags-AG der akademischen technischen Vereine
Band: 71 (1953)
Heft: 37

Werbung

Nutzungsbedingungen

Die ETH-Bibliothek ist die Anbieterin der digitalisierten Zeitschriften. Sie besitzt keine Urheberrechte an den Zeitschriften und ist nicht verantwortlich für deren Inhalte. Die Rechte liegen in der Regel bei den Herausgebern beziehungsweise den externen Rechteinhabern. [Siehe Rechtliche Hinweise.](#)

Conditions d'utilisation

L'ETH Library est le fournisseur des revues numérisées. Elle ne détient aucun droit d'auteur sur les revues et n'est pas responsable de leur contenu. En règle générale, les droits sont détenus par les éditeurs ou les détenteurs de droits externes. [Voir Informations légales.](#)

Terms of use

The ETH Library is the provider of the digitised journals. It does not own any copyrights to the journals and is not responsible for their content. The rights usually lie with the publishers or the external rights holders. [See Legal notice.](#)

Download PDF: 30.01.2025

ETH-Bibliothek Zürich, E-Periodica, <https://www.e-periodica.ch>

SCHWEIZERISCHE BAUZEITUNG

WOCHENSCHRIFT FÜR ARCHITEKTUR / INGENIEURWESEN / MASCHINENTECHNIK

REVUE POLYTECHNIQUE SUISSE

ORGAN DES S.I.A. SCHWEIZERISCHER INGENIEUR- UND ARCHITEKTEN-VEREIN
UND DER G.E.P. GESELLSCHAFT EHEMAL. STUDIERENDER DER EIDG. TECHN. HOCHSCHULE
GEGRÜNDET 1883 VON ING. A. WALDNER / HERAUSGEGEBEN VON ING. W. JEGHER



**GÖHNER
TÜR + FENSTER
NORMEN**

vereinfachen das Bauen

ERNST GÖHNER AG ZÜRICH
BERN BASEL ST. GALLEN ZUG BIEL GENÈVE LUGANO

HCH. LIER

Deckenheizungen System Crittall

Heisswasser-Heizungen

Umbau bestehender Dampfanlagen
in Heisswasser • Abwärmanlagen

HEIZUNGS-INGENIEUR S.I.A. ZÜRICH 4 Badenerstr. 444 Tel. 52 23 50/51



Einer genügt!

F. Bender
ZÜRICH OBERDORFSTR. 9-10 TEL. 34 36 50

AUFZÜGE

für Personen - Waren
Speisen - Akten
mit und ohne Feineinstellung

Gebauer
ZÜRICH
Birmensdorferstr. 273
Telephon 33 21 66

Verlag

W. Jegher & A. Ostertag, Dianastrasse 5,
Zürich / Tel. 23 45 07 / Postcheck VIII 6110
Postadresse:
Schweiz. Bauzeitung, Postfach Zürich 39

Bezugspreise

Einzelheft Fr. 1.65		—		Abonnements:	
12 Monate	6 Monate	3 Monate	Schweiz	Ausland	Ausland
66.—	72.—	33.—	36.—	16.50	18.—

Für Mitglieder des S.I.A., der G.E.P. und des Schweiz. Technischen Verbandes, sowie für Studierende der ETH und der EPUL ermässigte Preis-Kategorien nach Tarif.

Anzeigen-Verwaltung

Mosse-Annoncen AG., Zürich, Limmat-
quai 94 / Tel. 32 68 17 / Postcheck VIII 1027

INHALT

Injektionsverfahren als Baumethode.
Von E. Maag und A. Brun . . . 533*

Lüftungsentwurf für den Wagen-
burgtunnel. Von H. H. Kress . . . 536*

Zu «Englische Anmerkungen». Von
P. M. 543

Das neue Schulhaus. Von H. Marti 543

Frankfurt — eine werdende Stadt.
Von A. Jenny 543*

MITTEILUNGEN

Aesthetik der Technik 545

Transportable Zirkushalle. Persön-
liches. Elektr. Lokomotiven der
SNCF. VSS-Kurse. Kältetagung Ham-
burg. VDI-Preisausschreiben. Kaut-
schuktagung. ETH 546

BUCHBESPRECHUNGEN

Mechanik, von H. Ziegler 546

Prestressed concrete structures, von
A. E. Komendant. Applied Hydraul-
ics, by C. V. Davis 547

Der Arbeiter als Partner im Betrieb,
von E. Steinemann. Neuerscheinungen 548

NEKROLOGE

H. E. Fierz-David. E. Frey-Fürst.
H. Liebetrau 548

WETTBEWERBE

Gemeindehaus mit Post, Gams . . . 548

VEREINE

SVMT, Vortragszyklus 548

CMC-Verteilkasten und -schränke

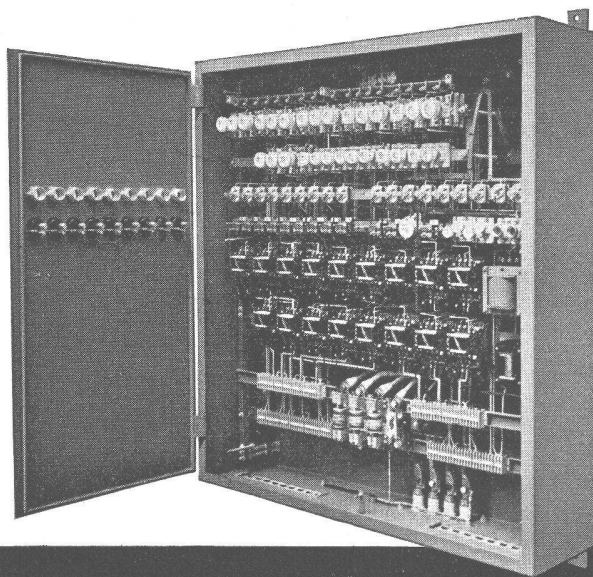

Unsere Verteilkasten und -schränke werden für Aufbau- oder Unterputzmontage, auch staub- und spritzwasserdicht, in jeder beliebigen Ausführung und Grösse geliefert. Die Innenausrüstung ist praktisch, mit genügend Montageraum, das Aeussere von zweckmässiger Schönheit. Die Apparate werden fertig eingebaut und verdrahtet; der Apparaterost lässt sich zur Montage einfach herausheben. Gute Erweiterungsmöglichkeit. Verlangen Sie bitte unsere Prospekte.

Senden Sie uns Ihr Prinzipschema, wir besorgen alles Weitere für Sie.

Schützesteuerungen,
eingebaut in **CMC**-Verteilkasten

CMC CARL MAIER & CIE

Fabrik elektrischer Apparate und Schaltanlagen

SCHAFFHAUSEN

TEL. 053 56131

HUBSCHER & CO. SCHAFFHAUSEN

MASCHINEN- UND STAHLBAU EBNATSTRASSE 131 TELEPHON (053) 5 35 19

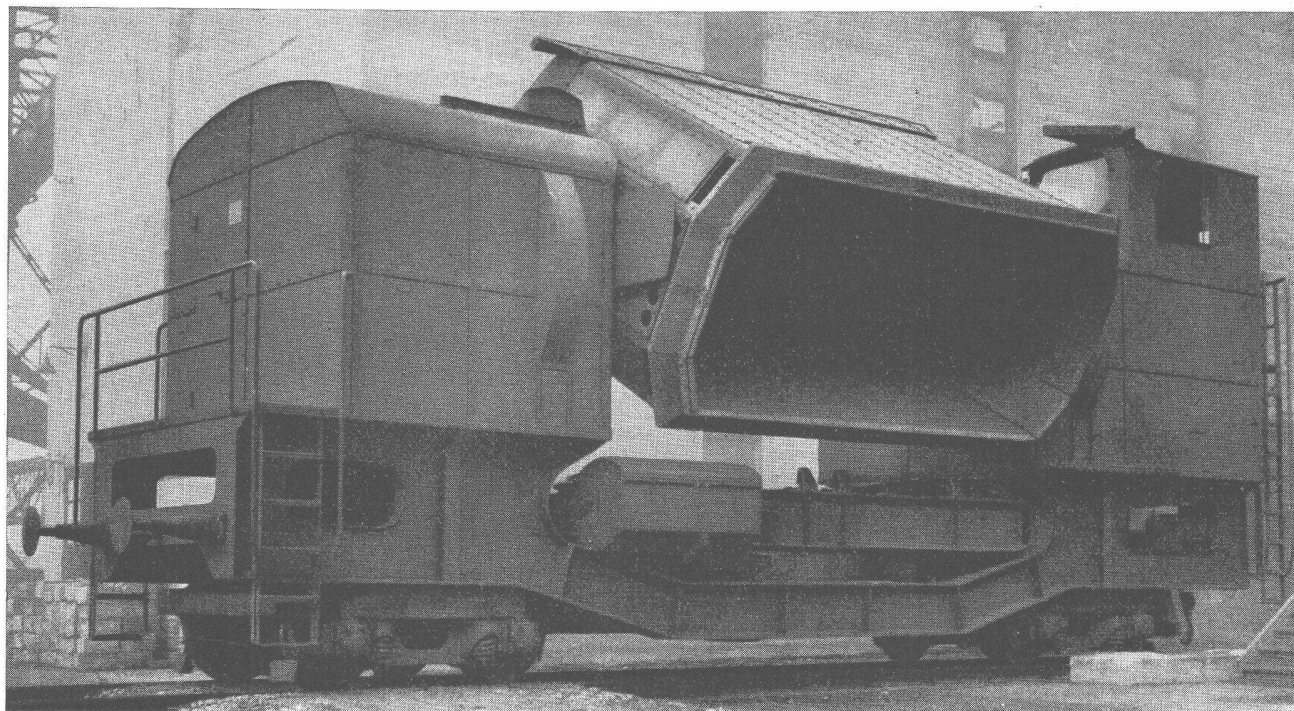

Koks-Trockenlöschwagen mit elektrisch gesteuertem Fahr-, Dreh-, Kübelabstoss- und Kipptrieb. Bruttogewicht 65 Tonnen.

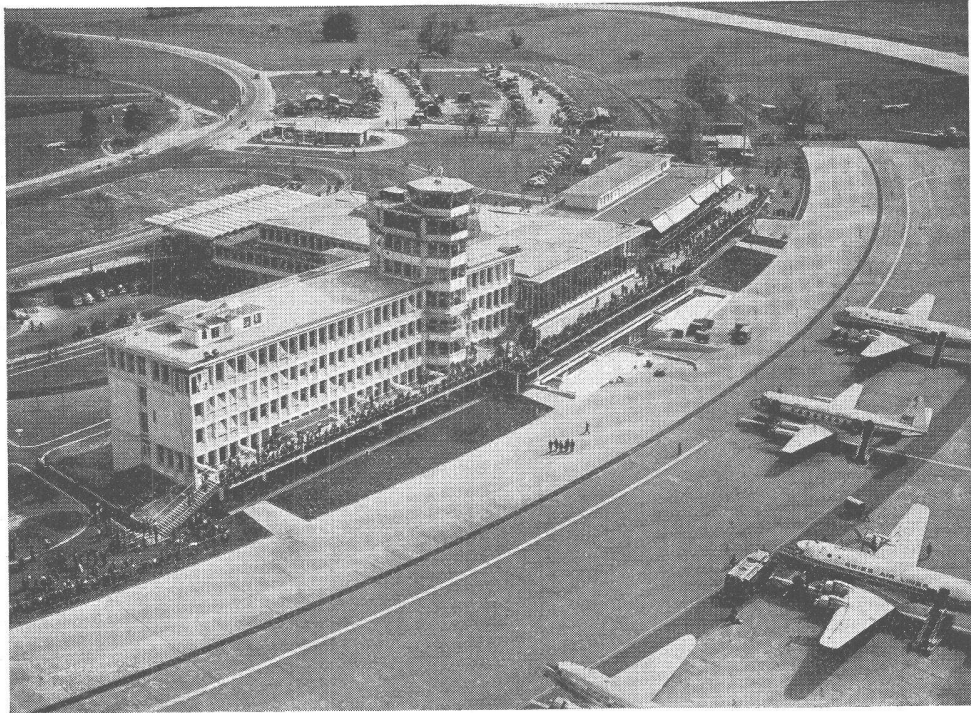

SIKA-Produkte

seit über 40 Jahren führend

Beim Flughafen Kloten
wurde verwendet:

PLASTIMENT und **PLASTOCRETE** zur Erhöhung der
Betonqualität

SIKA 1 für den Überzug der Kellerböden und für vor-
fabrizierte wasserdichte Betonplatten

IGAS-KITT für die Glasbetonfenster

Flexiband für den Fernheizkanal

Das Flachdach des Passagiertraktes wurde durch unsere
Abteilung für bituminöse Isolierungen mit ihren bewährten
Produkten ausgeführt



Kaspar Winkler & Co.

Fabrik für chemische Baustoffe Telephone 525343 Zürich 48

BARRA**MEYNADIER****Zementdichtungsmittel**

die sich unter schwierigsten Verhältnissen bewährt haben.

Zürich (051) 52 22 11

Bern (031) 2 90 51

*zuverlässig***Wild-Nivellierinstrumente**

die idealen Messgeräte für den Bauplatz. Zuverlässig und genau, rasch horizontiert, einfach zum Ablesen, robust gebaut und unempfindlich gegen äussere Einflüsse.

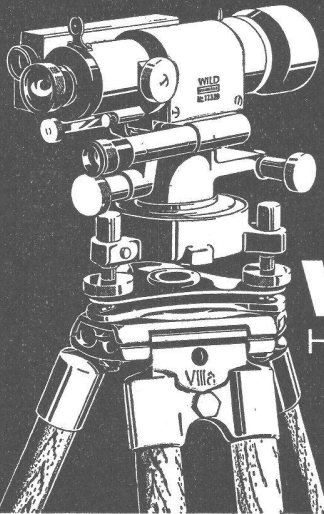
**WILD**
HEERBRUGG

Zähneschleifen an eingesandten Stirn- und Schraubenrädern

Geschliffene ZahnräderSauter/Bachmann & Cie.
Zahnräderfabrik
Netstal Gl.*Autofrigor***KLIMA-ANLAGEN**

Die Klima-Anlage in Verbindung mit einer Kältemaschine «Autofrigor» ist in der Lage, jedes gewünschte Klima — ohne Rücksicht auf die Aussenwitterungsverhältnisse — zu schaffen. Die Kältemaschine «Autofrigor» macht die Klima-Anlage zu einer vollwertigen Einrichtung.

AUTOFRIGOR AG. ZÜRICH

Schaffhauserstrasse 473 Telephone (051) 48 15 55

Die fugensichere Korkisolierdecke

mit Deckensteinen Marke Baukorkat

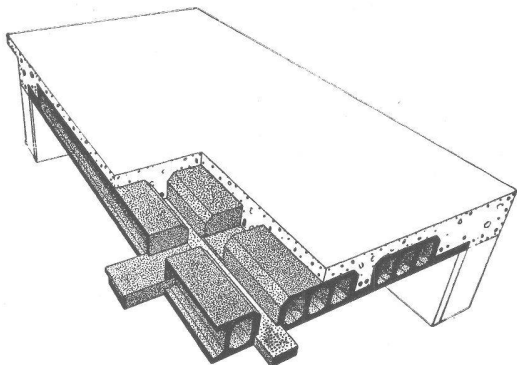

Hervorragend geeignet als oberste Betondecke
unter Steildach und als Flachdach

Verlangen Sie unseren Prospekt

Baukork A.G.

Verkaufsbüro Zürich, Gotthardstrasse 61 Tel. (051) 23 80 12



Wellplatten

Für wetterfeste Dach-Ein-
deckungen und Fassaden-
Verkleidungen von Fabrik-
anlagen, Flugzeug und Aus-
stellungshallen,
Lagerschuppen usw.

Das geringe Eigengewicht
der Platten gestattet eine
wirtschaftliche Konstruktion.
Ausführung von gewölbten
und ebenen Sheddächern
mit gutem Lichteinfall.

Eternit

ETERNIT AG NIEDERURNEN TEL. (058) 41555

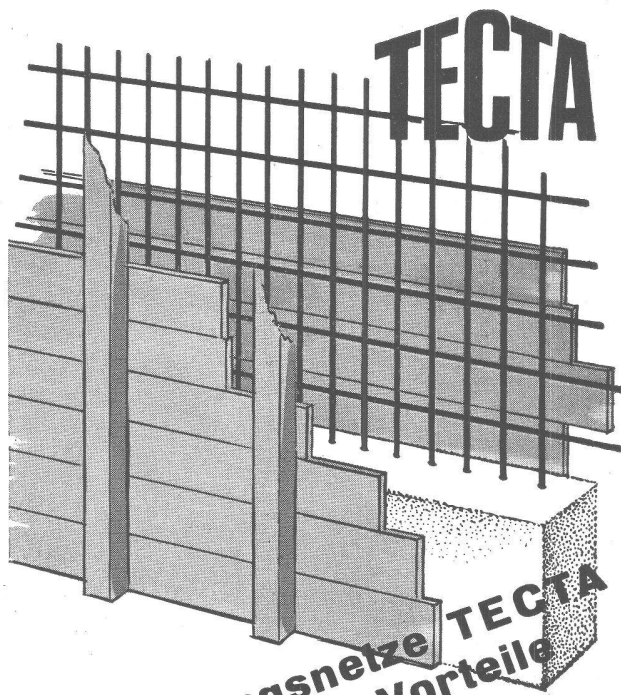

**Armierungsnetze TECTA
bieten grosse Vorteile**

Aufklärungsschrift mit
Berechnungstabellen durch:
TEKTONIK AG. ZÜRICH
Buckhauserstr. 39, Tel. 52 27 16

Schenkerstoren

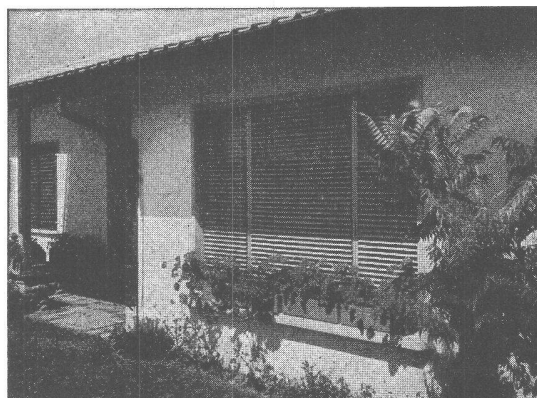

Lamellenrollstore System

Sol-Flex

Storenfabrik Emil Schenker AG. Schönenwerd

Tel. (064) 3 13 52

Vertretungen:	Zürich	Tel. (051) 32 65 60
	Basel	Tel. (061) 2 93 81
	Luzern	Tel. (041) 2 99 68
	Lausanne	Tel. (021) 23 45 47
	Lugano	Tel. (091) 2 22 13

Stahl

der Baustoff des grosszügigen
und vorausschauenden
Bauherrn

Stahlberatungsstelle der Schweiz Zürich 39 Freigutstrasse 15 Telefon (051) 25 35 40

8



Panzerschänke
schweissbrennsicher

Kassenschänke
feuer- und diebessicher

Tresoranlagen

Schalieranlagen

Stahlmöbel

**KABA-Zylinder-
Sicherheitsschlösser**

Bauer AG, Zürich 6/35
Nordstrasse 25, Telefon 28 40 03

BAUER AG

Moderne

GITTERROSTE

halten
bis 3 Tonnen
Belastung aus
für
Abdeckungen
Zwischenböden
Treppen
Baumroste
Schuhkratzroste
Fabrikation durch

JAKOB **SCHERRER** SÖHNE

Allmendstr. 7
Zürich 2
Tel. 051/25 79 80

KLINKER AG. VERBLENDSTEINFABRIK LAUSEN

geflammt und uni für Böden, Cheminées, Fassaden

Telefon (061) 724 04

Feuerfestes Material - Glasierte Verblender und Baukeramik - Steinzeug für Kanalisation - Säurefeste Steine und Platten

Ständige Ausstellung unserer Erzeugnisse in der SCHWEIZER BAUZENTRALE ZÜRICH, TALSTR. 9, BÖRSENBLOCK (Eintritt frei)

CLICHÉS in jeder
Technik
für jeden
Zweck

CLICHÉFABRIK

Gebr. Ritter

ZÜRICH 1

Predigerplatz 2/8 - Telefon 051/32 50 90 + 32 19 63

PHOTOS
RETOUCHEN
CLICHÉS
MATERN
STEREOS
GALVANOS

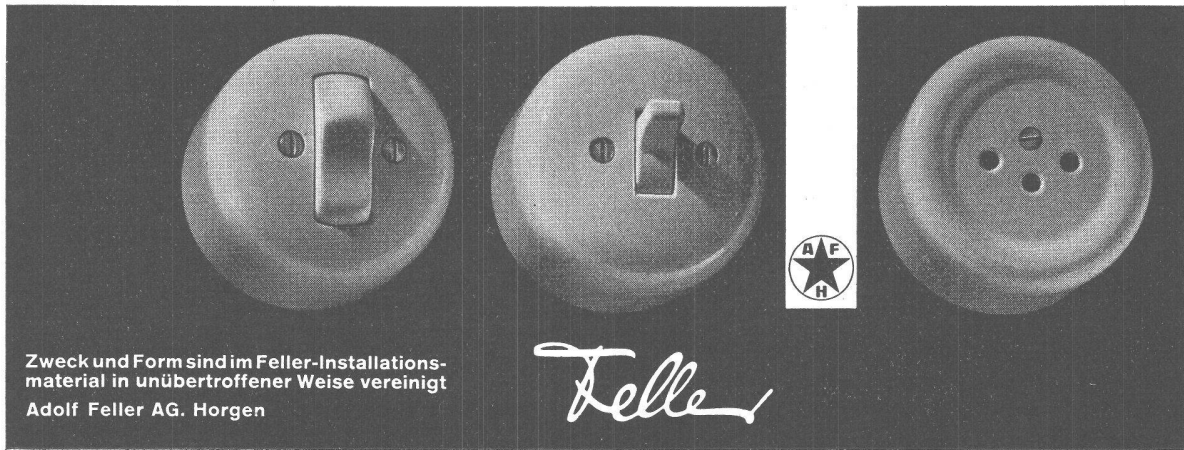

Zweck und Form sind im Feller-Installationsmaterial in unübertroffener Weise vereinigt
Adolf Feller AG. Horgen

Feller

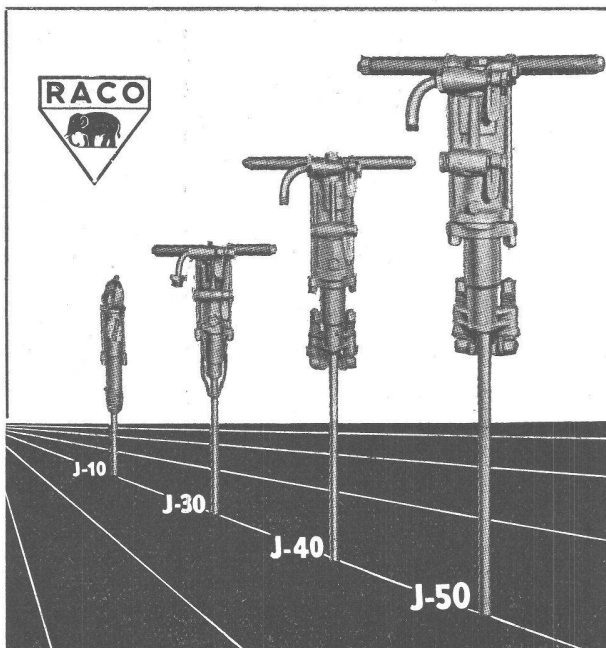

RACO

J-10
J-30
J-40
J-50

Ingersoll-Rand BOHRHÄMMER

sind leistungsfähiger

Modelle von 6—27 kg

für leichteste und schwerste Bohrarbeiten

Robert Aebi & Cie AG Zürich

Uraniastrasse 31/35

Telephon (051) 23 17 50

Zweigniederlassungen in GENÈVE und ZOLLIKOFEN



Qualitäts-Fabrikate

in Basaltolit-Quarzit

Treppenanlagen Bodenplatten

hydraulisch gepresst, mit granitharter Gehfläche, in verschiedenen Farben. Nach Wahl **gleiftest geraut** oder **geschliffen**

Standard-Formate:
25/25/2 cm
30/30/2 cm
35/35/2,5 cm
40/40/3 cm

in Granit-Imitation sofort ab Lager lieferbar!

SPEZIALBETON AG. STAAD (St. G.)

*Schützt Euer Holz in jedem Fall
mit Arberzol gegen Wurmbefall!*

A. BENZ & CIE Holzkonservierung Albisstr. 28 Zürich 2/38 Tel. (051) 45 17 72

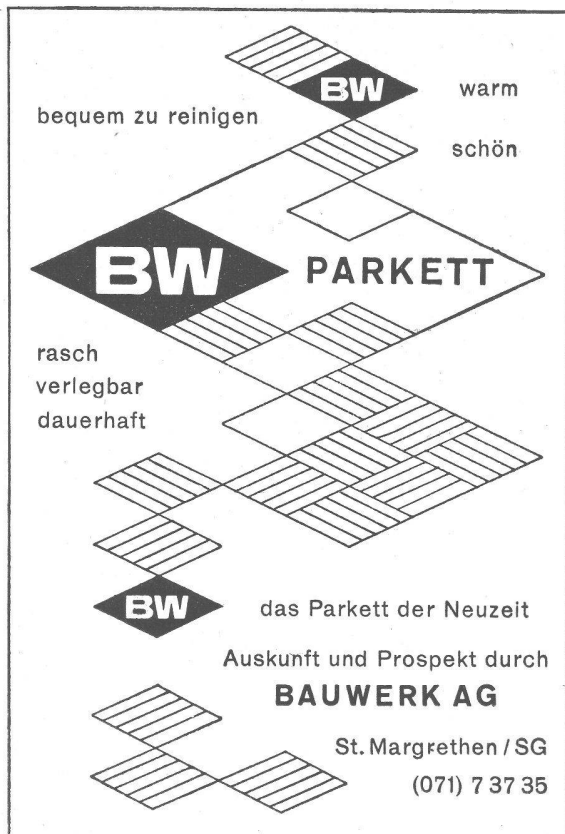

bequem zu reinigen

BW warm

schön

BW **PARKETT**

rasch
verlegbar
dauerhaft

BW das Parkett der Neuzeit

Auskunft und Prospekt durch
BAUWERK AG

St. Margrethen / SG
(071) 7 37 35

Warnung

In der letzten Zeit werden phantastische Zahlen herumgeboten über die Brennstoffersparnisse bei Deckenheizungen. Die Praxis hat jedoch in vielen Fällen bewiesen, dass nicht einmal die theoretisch errechneten Zahlen über Brennstoffersparnisse der Wirklichkeit standhalten. Es hat sich herausgestellt, dass in vielen Fällen die Deckenheizung mehr Betriebskosten verursacht als eine Zentralheizung mit Radiatoren. Sicher und unbestritten aber ist, dass eine gute Deckenheizung in der Erstellung mindestens 20 % mehr kostet und dass sie sich rasch wechselnden Aussen-Temperaturen nicht anzupassen vermag. Da eine Zentralheizung nicht wie ein Damenhut ausgewechselt werden kann, so seien Interessenten vor leichtfertigen Behauptungen gewarnt. Eine Deckenheizung sollte nur einer Firma zur Ausführung übergeben werden, die die Wahrheit ihrer Behauptungen durch ihre finanzielle Stärke zu garantieren vermag.

IDEAL - Standard AG, DULLIKEN

Karbolineum- und Leinöl-Anstriche verursachen oft Trockenfäule!

Als das Bauholz noch durchweg lufttrocken verarbeitet wurde, konnte man ohne Bedenken holzabschliessende Anstriche mit Karbolineum, Leinöl und Oelfarbe vornehmen. Da **heute** jedoch Bauholz in den wenigsten Fällen lufttrocken zur Verwendung gelangt, verträgt es eine die Atmung verhindernde Behandlung nicht mehr. Den **neuen Verhältnissen** in der Holzbereitstellung mussten **neue Holzschutzmittel** gegenübergestellt werden.

Die DDT-aktiven ARBEZOL-Erzeugnisse haben diese Aufgabe gelöst!

Zur **vorbeugenden** Konservierung gegen Wurm und Fäulnis

von **Bauholz** verwende man **BAUHOLZ-ARBEZOL**
und
von **Schreinerarbeiten** **ARBEZOL-SUPER***.

Für die **vertilgende** Bekämpfung tierischer und pflanzlicher Holzschädlinge verfügen wir über Spezialpräparate. Unsere Spezialisten beraten Sie gerne.

* ARBEZOL-SUPER vermindert zudem das Wachsen, Schwinden und Werfen des Holzes um 60 bis 70 %.

A. Benz & Cie., Zürich 2/38

Albisstrasse 28 Tel. (051) 45 15 18

ARBEZOL-Holzschutzmittel
Hausschwamm-Sanierungen

Eisenbau AG

Basel

Ausführung von Eisenkonstruktionen
jeder Art.
Projektierung und Berechnung
von Bauwerken in Stahl und Beton.
Stahlwasserbau

