

**Zeitschrift:** Schweizerische Bauzeitung  
**Herausgeber:** Verlags-AG der akademischen technischen Vereine  
**Band:** 71 (1953)  
**Heft:** 42

## Werbung

### Nutzungsbedingungen

Die ETH-Bibliothek ist die Anbieterin der digitalisierten Zeitschriften. Sie besitzt keine Urheberrechte an den Zeitschriften und ist nicht verantwortlich für deren Inhalte. Die Rechte liegen in der Regel bei den Herausgebern beziehungsweise den externen Rechteinhabern. [Siehe Rechtliche Hinweise.](#)

### Conditions d'utilisation

L'ETH Library est le fournisseur des revues numérisées. Elle ne détient aucun droit d'auteur sur les revues et n'est pas responsable de leur contenu. En règle générale, les droits sont détenus par les éditeurs ou les détenteurs de droits externes. [Voir Informations légales.](#)

### Terms of use

The ETH Library is the provider of the digitised journals. It does not own any copyrights to the journals and is not responsible for their content. The rights usually lie with the publishers or the external rights holders. [See Legal notice.](#)

**Download PDF:** 30.01.2025

**ETH-Bibliothek Zürich, E-Periodica, <https://www.e-periodica.ch>**

# SCHWEIZERISCHE BAUZEITUNG

WOCHENSCHRIFT FÜR ARCHITEKTUR / INGENIEURWESEN / MASCHINENTECHNIK

REVUE POLYTECHNIQUE SUISSE

ORGAN DES S.I.A. SCHWEIZERISCHER INGENIEUR- UND ARCHITEKTEN-VEREIN  
UND DER G.E.P. GESELLSCHAFT EHEMAL. STUDIERENDER DER EIDG. TECHN. HOCHSCHULE  
GEGRÜNDET 1883 VON ING. A. WALDNER / HERAUSGEGEBEN VON ING. W. JEGHER

Fenster

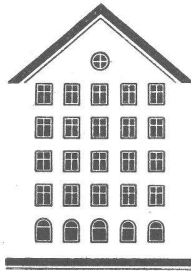

Kiefer Zürich

## GLASDÄCHER

Kittlos mit Bleibanden oder Aluminiumprofilen.

**JAKOB SCHERRER SÖHNE**

Zürich 2 Allmendstrasse 7 Telefon 051 / 25 79 80

## BERCHTOLD & Co.

HEIZUNG • LÜFTUNG  
WARMWASSER  
THALWIL

**INDUSTRIE-HEIZUNG**  
HEISSWASSER  
STATT DAMPF

Telephon 051/920501

In Verwaltungsgebäuden, Büros, Labors,  
Spitälern, Schulen und Fabriken

demontierbare, schalldämmende

**KOLLER WANDE**

Rasches Montieren oder Auswechseln  
von festen und verglasten Wänden so-  
wie von Türelementen.

In- und Auslandpatent

**METALLBAU KOLLER AG. BASEL**

Telephon (061) 38 29 77

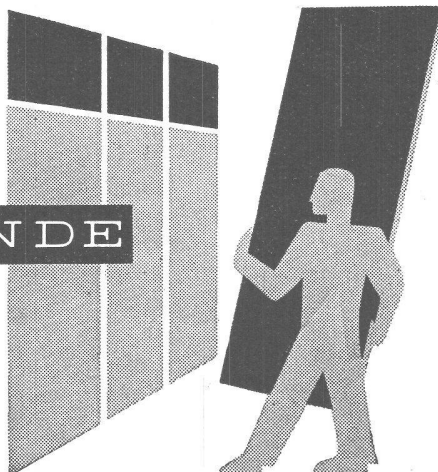

### Verlag

W. Jegher & A. Ostertag, Dianastrasse 5,  
Zürich / Tel. 23 45 07 / Postcheck VIII 6110

Postadresse:

Schweiz. Bauzeitung, Postfach Zürich 39

### Bezugspreise

Einzelheft Fr. 1.65 — Abonnements:

| Kategorie | 12 Monate |         | 6 Monate |         | 3 Monate |         |
|-----------|-----------|---------|----------|---------|----------|---------|
|           | Schweiz   | Ausland | Schweiz  | Ausland | Schweiz  | Ausland |
| A         | 66.—      | 72.—    | 33.—     | 36.—    | 16.50    | 18.—    |
| B         | 60.—      | 66.—    | 30.—     | 33.—    | 15.—     | 16.50   |
| C         | 50.—      | 56.—    | 25.—     | 28.—    | 12.50    | 14.—    |
| D         | 36.—      | 42.—    | 18.—     | 21.—    | 9.—      | 10.50   |

A Normaler Preis

B für Mitglieder Schweiz. Techn. Verband

C für Mitglieder S.I.A. oder G.E.P.

D für Mitglieder S.I.A. oder G.E.P., die  
weniger als 30 Jahre alt sind, sowie  
für Studierende der ETH und der EPUL  
(bei Bestellung Geburtsjahr angeben).

Das Abonnement kann mit jedem Kalen-  
dermonat begonnen werden. Die Katego-  
rien B, C und D gelten nur für direkte  
Bestellung beim Verlag.

### Anzeigen-Verwaltung

Mosse-Annoncen AG., Zürich, Limmat-  
quai 94 / Tel. 32 63 17 / Postcheck VIII 1027

### INHALT

|   |      |
|---|------|
| Temperaturprognose im Tunnelbau.<br>Von C. Andreae . . . . .      | 611* |
| Sulzer-Zweitakt-Schiffsmotoren. Von<br>W. A. Küchenmann . . . . . | 615* |
| Jugoslawischer Nationalpark. Von<br>Z. Strizic . . . . .          | 620* |
| Generalversammlung des S. I. A., Lo-<br>carno . . . . .           | 622  |

### MITTEILUNGEN

|   |     |
|---|-----|
| Rheinauer Kraftwerkbau und Trink-<br>wasserfrage von Winterthur . . . . .   | 624 |
| Wasserkräfte im Simmental. Institut<br>für Landesplanung der ETH. Kronen-<br>bewegungen der Hierzmänn-Stau-<br>mauer. Spannbetonbrücke bei Grono.<br>Doppelspur Winterthur - St. Gallen | 625 |

### BUCHBESPRECHUNGEN

|  |     |
|--|-----|
| Technische Dynamik, von C. B. Bie-<br>zeno und R. Grammel. Neuerschei-<br>nungen . . . . . | 625 |
|--|-----|

### VEREINE

|  |     |
|--|-----|
| FGBH. Protokoll, Jahresbericht, Vor-<br>trag A. Albrecht . . . . . | 625 |
|--|-----|

|                            |     |
|----------------------------|-----|
| VORTRAGSKALENDER . . . . . | 626 |
|----------------------------|-----|

LM 114 / 1

**+GF+**

**LEICHTMETALLGUSS**

**1**  
 Beleuchtungsrohr  
 Aluminium-Pressguss  
 Gewicht 350 gr.

**2**  
 Handschirmgel-  
 maschinen  
 Magnesiumsandguss  
 Gewicht 1,5 und 1,3 kg

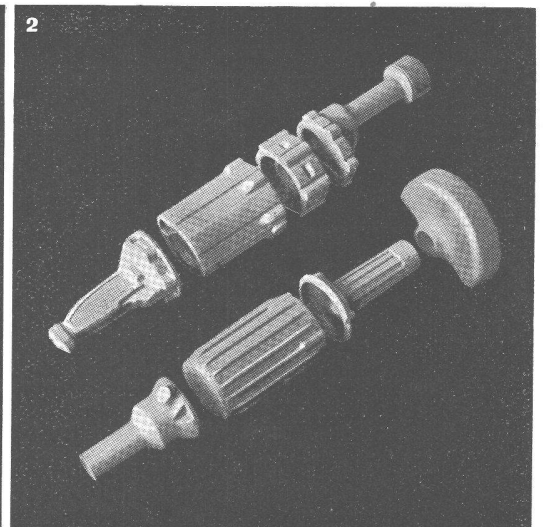
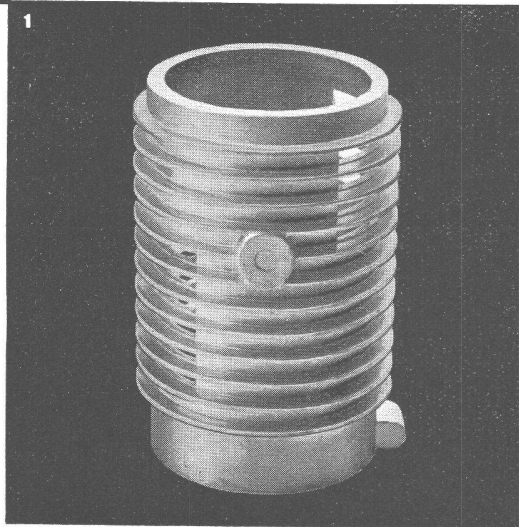

**SANDGUSS - KOKILLENGUSS - PRESSGUSS**

**ALUMINIUM** sauber - präzis - gesund  
**MAGNESIUM** Fachmännische Beratung

Verlangen Sie unsere Prospekte

Telephon (053) 5 60 31 / 5 70 31

**Georg Fischer Aktiengesellschaft, Schaffhausen**

**NEU**

**Isoduro 13 mm (Täferplatte)**

**Pavatex-Isoduro (Täferplatte)**

**Pavatex-Blockplatte**

**Pavatex-Akustikplatte**

**Pavatex-Hartplatte**

**Pavatex-Isolierplatte**

die ideale Wand- und Decken-Verkleidungsplatte zum Streichen und Furnieren. Kombinierte Hart- und Isolierplatte, daher der hohe wärmetechnische Isolationswert. Ausserordentlich vorteilhaft im Preis. Verkauf durch den Sperrholz- und Baumaterialhandel. Muster, Preisliste und Bezugsquellen-nachweis durch

**Pavatex AG Cham** Tel. 042/61125



## Hand-Flaschenzüge Planeta-Brunco

Mit oder ohne Laufkatzen.  
Tragkraft von 250–15 000 kg.

Große Hubgeschwindigkeit.  
Niedere Bauhöhe.

Getriebe aus Chromnickelstahl  
Selbsttätige Lamellenbremse.  
Lastkettenuß auf Nadellagerung.

Alle Brun-Flaschenzüge  
mit betriebssicheren,  
im eigenen Werk hergestellten,  
kalibrierten Ketten.

Brun-Flaschenzüge  
seit Jahrzehnten bestens bewährt.

Serien-Qualitätserzeugnis,  
ab Lager lieferbar.

**BRUN**

Brun & Cie. AG. Nebikon/LU Tel. (062) 95112



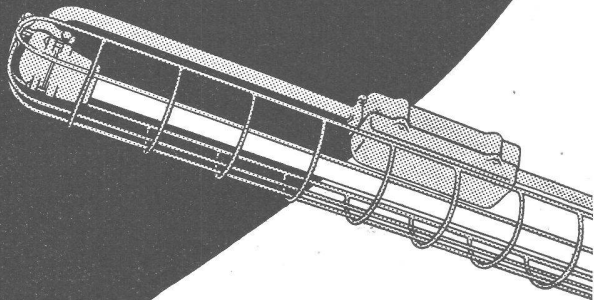

**bei Benzindämpfen  
und Feuergefahr**

können Sie heute ebenfalls das rationelle Fluoreszenzlicht verwenden, mit unseren Spezialarmaturen: sie sind

**explosionssicher**

vom S. E. V. geprüft.

Alle Benzin-Abfüllräume, umbauten Tankstellen, Farbspritzräume, chemischen Laboratorien, Sprengstoffabriken usw. stellen Sie dank moderner Alumag-Beleuchtung explosionssicher

**ins rechte Licht**



Aluminium-Licht AG Zürich  
Uraniastr.16 Tel. (051) 23 77 33

MD

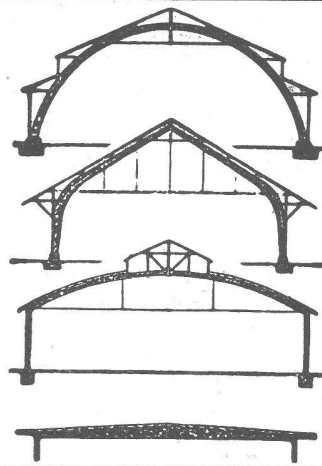

**B. ZÖLLIG  
SÖHNE**  
Holz-Konstruktionen  
**ARBON**

Spezialität  
**AUSFÜHRUNG in der  
HETZERBAUWEISE**

FÜR LAGER-, TURN- UND  
FABRIKHALLEN  
LEHRGERÜSTE UND  
KIRCHEN  
RISSFREIE SÄULEN



NIEDERSPANNUNGS-VERTEILKASTEN

**RAUSCHER & STOECKLIN A.G., SISSACH**  
FABRIK ELEKTR. APPARATE UND TRANSFORMATOREN

**GRUNDWASSER-ISOLIERUNGEN**

**MEYNADIER**

Zürich (051) 52 22 11  
Bern (031) 2 90 51

*die Spezialisten*

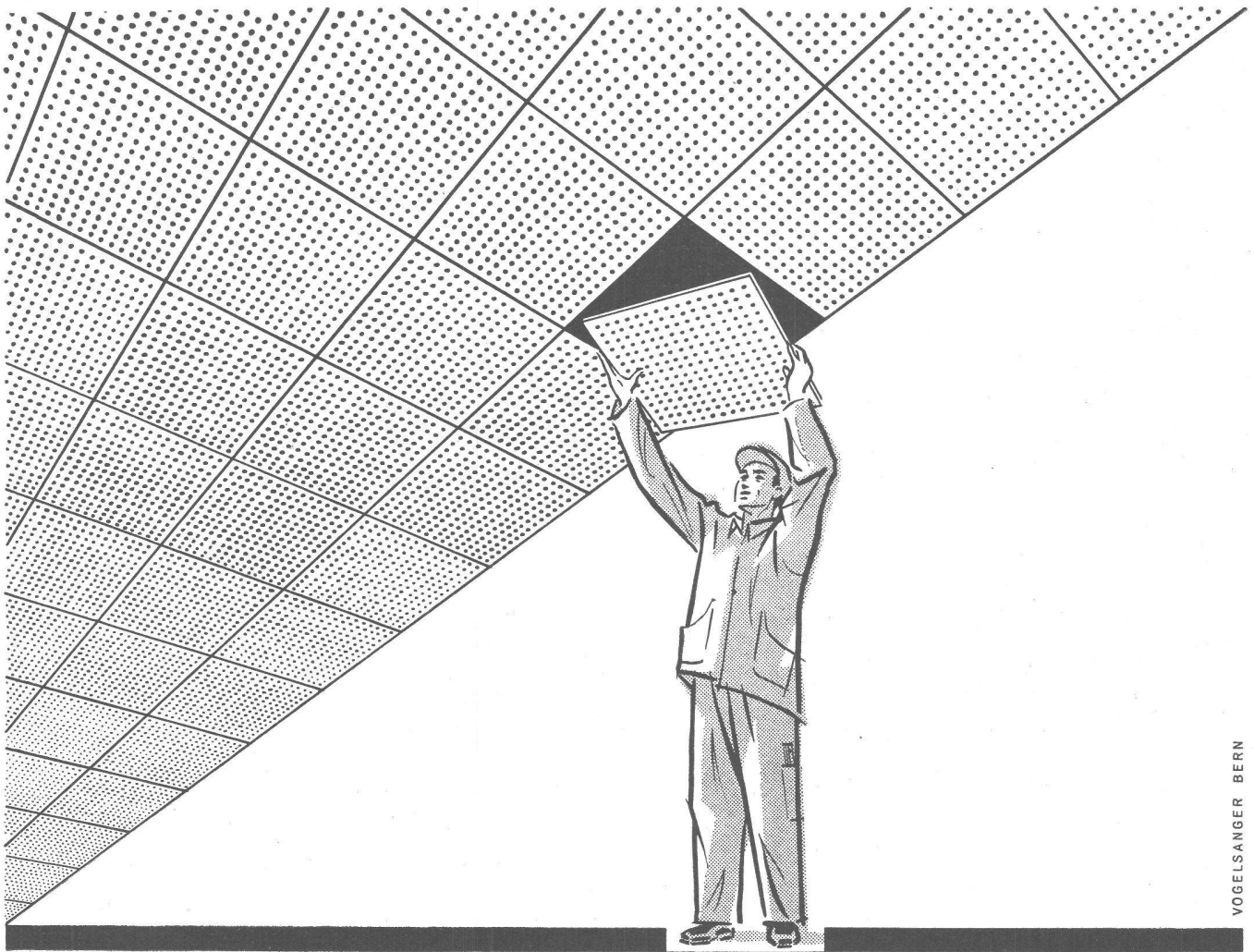

VOGELSONGER BERN

Die ZENT-FRENGER-Strahlungsheizung... in technischer und in wirtschaftlicher Hinsicht ein interessantes Deckenheizungs-System. Bei der ZENT-FRENGER-Deckenheizung werden die Leitungen für Elektrizität und Wasser hinter der Decke unsichtbar, einfach und kostensparend montiert und sind jederzeit und an jeder Stelle zugänglich, da die Platten einzeln oder gesamthaft demontiert werden können. Im FRENGER-System, das an jede beliebige Decke angebracht werden kann, ist eine Wärme- und Schallsolierung bereits enthalten. Wer ZENT-FRENGER wählt, erhält deshalb die im Preise vorteilhafteste Deckenkonstruktion.

Das FRENGER-System ist zum Welterfolg geworden; es eröffnet neue Möglichkeiten. Die Kombination von Strahlungsheizung, Schallschluck, zugfreier Ventilation und Kühlung entspricht dem modernsten Komfort und der modernen Gesundheitstechnik. Die ZENT-FRENGER-Strahlungsheizung steigert das Wohlbefinden und die Arbeitsleistung. Die Möglichkeit der Kombination mit Radiatoren erlaubt — auch in bestehenden Häusern — einzelne Räume mit Strahlungsheizung und Schallschluck wenn nötig auch mit Ventilation und Kühlung zu versehen.

Verlangen Sie vom Architekten oder von Ihrem Installateur die Verwendung der ZENT-FRENGER-Heizung zu prüfen. Jede zuverlässige Zentralheizungsfirma mit eigenem technischem Bureau ist in der Lage, Sie über die Vorteile des ZENT-FRENGER-Systems aufzuklären und Sie zu beraten.

Die ZENT-FRENGER-Strahlungsheizung und Schallschluckdecke zugleich, steigert das Wohlbefinden und die Arbeitsleistung. In der ganzen Welt werden immer mehr Fabriken, Banken, Verwaltungsgebäude, Spitäler, Schulen, Hotels, Restaurants, Kinos usw. mit dem FRENGER-System versehen.

Seriöse Interessenten erhalten Aufschluß über die in der Schweiz montierten ZENT-FRENGER-Decken. Wir stehen zur Verfügung, um Besichtigungen zu vermitteln. Die ZENT-FRENGER-Strahlungsheizung wird von jeder zuverlässigen Heizungs-firma der Schweiz montiert.

Einige bedeutende Anlagen im Ausland:

Farmitalia, Mailand  
Banca d'America e d'Italia, Neapel  
Bundesmittelschule St. Pölten  
(Oesterreich)



# ZENT AG BERN

Franz-Josef-Spital, Wien  
Rathaus, Kristiansund  
Hotel Viking, Oslo  
Ecole Professionnelle de Montluçon  
Hôpital Trousseau, Paris  
Uno, Paris  
Alcoa-Building, Pittsburg USA

# STEINER

Bauschreinerei  
Möbelfabrik

# STEINER

Spezialfabrik für Laden- und  
Schaufensterausbau

# STEINER

Zürich 50  
Hagenholzstrasse 60

# STEINER

Telefon  
46 43 44

# STEINER

Verlangen Sie  
unverbindliche Beratung

# STEINER

Beste Referenzen  
stehen Ihnen zur Verfügung

# STEINER

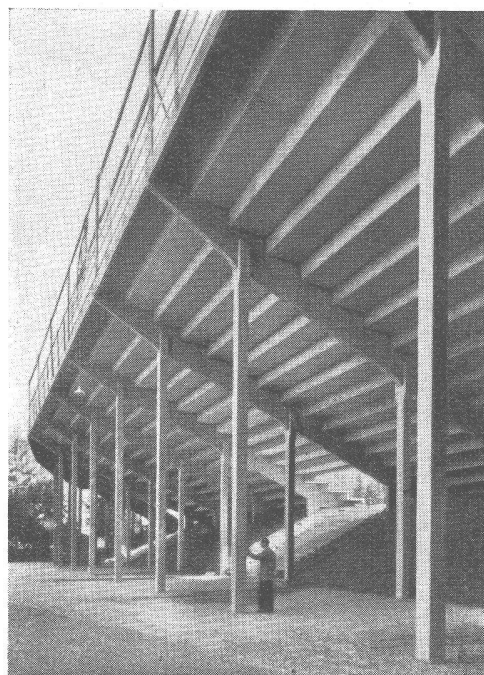

Neue Stehplatztribüne aus vorfabrizierten Beton-  
elementen, Rennbahn Zürich-Oerlikon

Fassungsvermögen: 2000 Personen  
Montagezeit: 8 Arbeitstage

Lieferung der Betonelemente:

**Vobag** AG. für vorgespannten Beton  
Adliswil-Zürich, Tel. 91 68 44

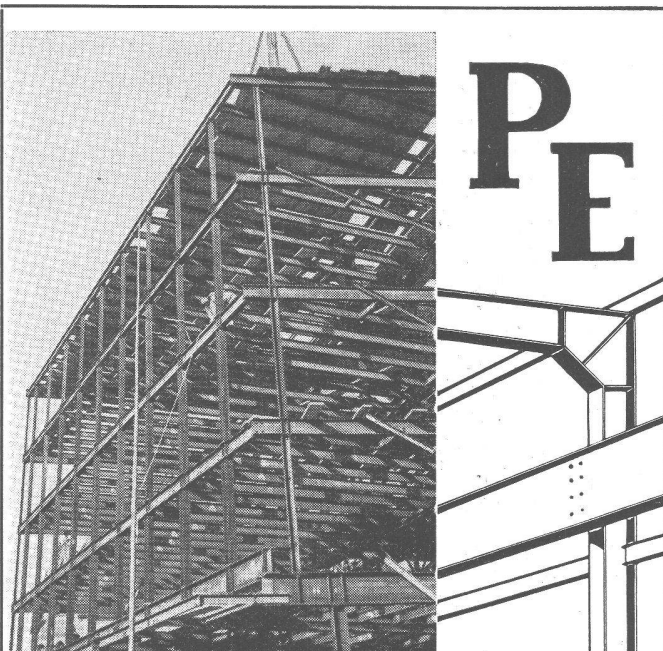

## PREISWERK & ESSER

STAHLBAU BASEL

Brückenbau    Stahlhochbau    Silos    Behälter  
Schlosserei                    Metallbau  
Ingenieurbureau

## RADICON SCHNECKENGETRIEBE

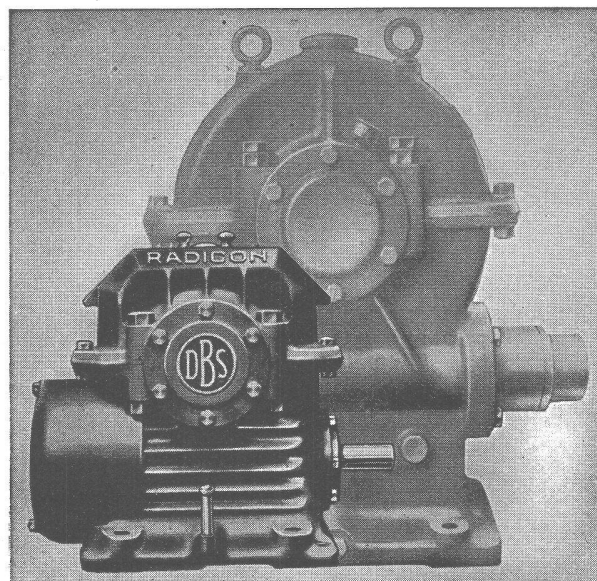

für

Platzersparnis, höhere Leistung,  
niedrigere Kosten, Sicherheit

Ab Lager:

**W. EMIL KUNZ \* ZÜRICH 27**  
Gotthardstrasse 21 - Telephon (051) 25 29 10





# BALÜ

Dem regen Zuspruch unserer Lüftungs-Abteilung einerseits und der Mannigfaltigkeit unserer Fabrikation andererseits Rechnung tragend, haben wir, aus organisatorischen Gründen, für unsere Lüftungsabteilung das Zeichen «BALÜ» geschaffen. Unsere altbekannte Lüftungs-Abteilung ist spezialisiert in der Herstellung lufttechnischer Einrichtungen aller Art, Lüftungs- und Klima-Anlagen, Entnebelungs-Anlagen, Farbdunst-Absaugungen, Ventilatoren- und Apparatebau, Luftheizungen etc. Ideale Raumlüftung und Klimatisierung in industriellen und gewerblichen Betrieben, Versammlungslokalen, Hotels, Restaurants, Spitälern etc. entsprechen der modernen Hygiene, steigern das Wohlbefinden und die Arbeitsleistung. Haben Sie diesbezügliche Probleme? – dann wenden Sie sich vertrauensvoll an unsere Lüftungs-Abteilung «BALÜ» Unsere Spezialisten verfügen über eine langjährige Erfahrung und beraten Sie gewissenhaft.



## BAUMANN-LÜFTUNGEN

ARNOLD BAUMANN AG. THUN

Lufttechnische Einrichtungen aller Art, Lüftungs- und Klima-Anlagen, Entnebelungs-Anlagen, Farbdunst-Absaugungen, Ventilatoren- und Apparatebau, Luftheizungen etc.

**THUN** Florastraße 2 Tel. (033) 22376 - **BERN** Freiburgstr. 111 Tel. (031) 25535

Gegr. 1835

Selbstansaugende ventillose  
**Baupumpen**

System «Lauchener»

Saughöhen bis 9 m

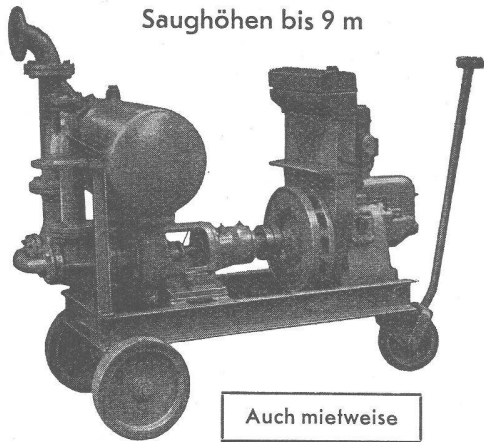

Auch mietweise

Leistungen 1—500 l/sek. Kein Bodenventil. Keine Klappe im Saugstutzen. Keine Hilfs-Vakuum-Pumpe. Jederzeitiges automatisches Ansaugen auch nach Lufteintritt im Saugrohr. Keine reibenden, sich abnützenden Dichtungsflächen, daher störungsfrei auch bei Schlamm-, Sand- und Kiesförderung.

**Maschinenfabrik a. d. Sihl AG. Zürich**

Gegründet 1871

Telephon (051) 23 35 14

**MERK**  
für Hebezeuge

**Klein-Seilwinde** Modell PK5, Zugkraft 500 kg.

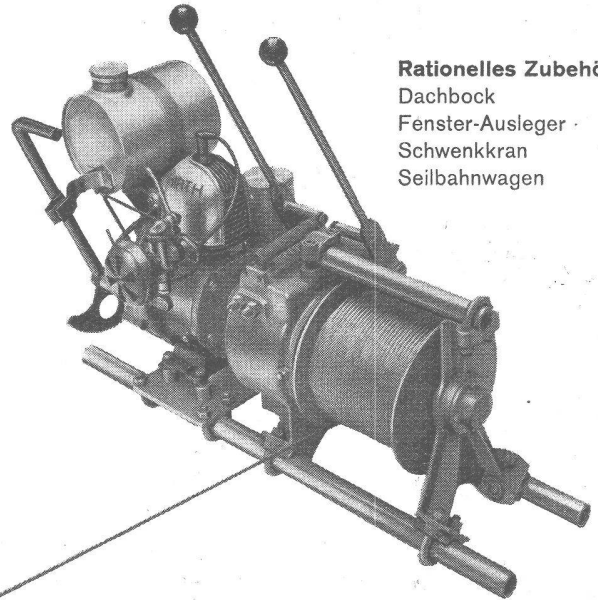

**Rationelles Zubehör:**  
Dachbock  
Fenster-Ausleger  
Schwenkkran  
Seilbahnwagen

**HANS MERK** Fahrzeug- und Kranfabrik **DIETIKON-ZÜRICH**  
Telephon (051) 91 91 21

**Elektro-Stapler**

lieferbar mit 500, 1000 oder 2000 kg Tragkraft und Hubhöhe bis 6 m  
Dieses Universal-Fahrzeug gewährleistet ein maximales Ausnützen der Lagerräume und eine wesentliche Einsparung an Zeit und Arbeitskraft.

**OEHLER AARAU**  
EISEN- UND STAHLWERKE OEHLER & CO. A.G., AARAU TEL. (064) 2 25 22

**VW** **Industrie-Motor**

für

Gebälseluftkühlung  
Magnetzündung  
Drehzahlregler  
Dauerleistung 22 PS  
Gewicht ca. 84 kg

**Pumpen · Winden**  
**Generatoren · Pressen**  
**Förderanlagen · Krane**  
und andere Geräte

**AMAG** **AUTOMOBIL- UND MOTOREN-AG. SCHINZNACH-BAD**

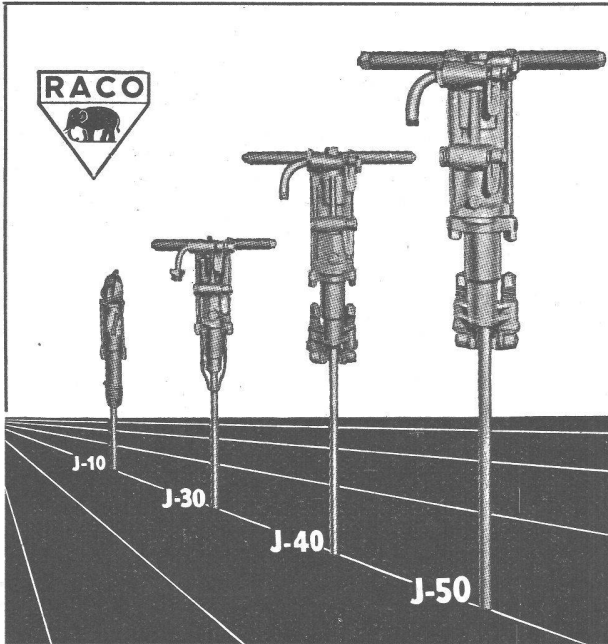

# Ingersoll-Rand BOHRHÄMMER

sind leistungsfähiger

Modelle von 6—27 kg

für leichteste und schwerste Bohrarbeiten

## Robert Aebi & Cie AG Zürich

Uraniastrasse 31/35

Telephon (051) 23 17 50

Zweigniederlassungen in GENÈVE und ZOLLIKOFEN

# Schindler Aufzüge

schnell

sicher

bequem



Aufzüge- und Elektromotorenfabrik Schindler + Cie. AG. Luzern

*Holz, das mit Arberzol gespritzt,  
ist pilz-immun und Wurm-geschützt!*

A. BENZ & CIE Holzkonservierung Albisstr. 28 Zürich 2/38 Tel. (051) 45 17 72



# SIKA-Produkte in aller Welt

## Capetown, Südafrika

Rhodes Memorial. Flachdach mit SIKA.

## SIKA- Abdichtungen

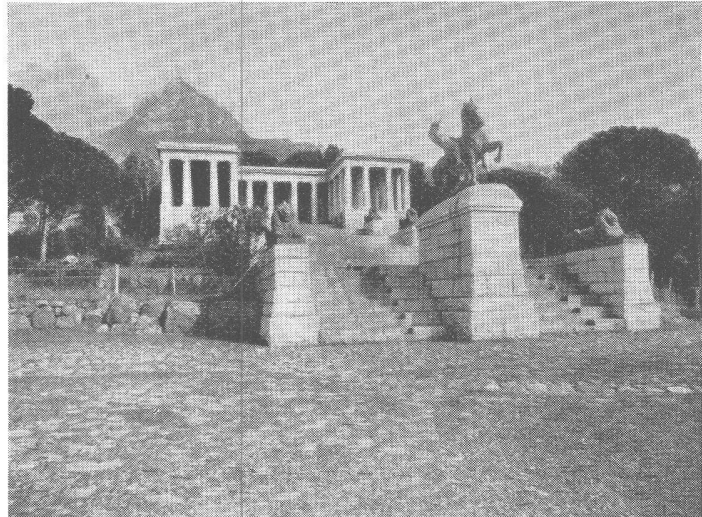

## Kaspar Winkler & Co.

Fabrik für chemische Baustoffe

Tel. 52 53 43

Zürich 48

## Karbolineum- und Leinöl-Anstriche verursachen oft Trockenfäule!

Als das Bauholz noch durchweg lufttrocken verarbeitet wurde, konnte man ohne Bedenken holzabschliessende Anstriche mit Karbolineum, Leinöl und Oelfarbe vornehmen. Da **heute** jedoch Bauholz in den wenigsten Fällen lufttrocken zur Verwendung gelangt, verträgt es eine die Atmung verhindernde Behandlung nicht mehr. Den **neuen Verhältnissen** in der Holzbereitstellung mussten **neue Holzschutzmittel** gegenübergestellt werden.

**Die DDT-aktiven ARBEZOL-Erzeugnisse haben diese Aufgabe gelöst!**

Zur **vorbeugenden** Konservierung gegen Wurm und Fäulnis

von **Bauholz** verwende man **BAUHOLZ-ARBEZOL** und

von **Schreinerarbeiten** **ARBEZOL-SUPER\***.

Für die **vertilgende** Bekämpfung tierischer und pflanzlicher Holzschädlinge verfügen wir über Spezialpräparate. Unsere Spezialisten beraten Sie gerne.

\* ARBEZOL-SUPER vermindert zudem das Wachsen, Schwinden und Werfen des Holzes um 60 bis 70 %.

**A. Benz & Cie., Zürich 2/38**

Albisstrasse 28

Tel. (051) 45 15 18

**ARBEZOL-Holzschutzmittel  
Hausschwamm-Sanierungen**

## Eisenbau AG Basel

Ausführung von  
Eisenkonstruktionen jeder Art.  
Projektierung und Berechnung von  
Bauwerken in Stahl und Beton.  
Stahlwasserbau

