

Zeitschrift: Schweizerische Bauzeitung
Herausgeber: Verlags-AG der akademischen technischen Vereine
Band: 71 (1953)
Heft: 42

Werbung

Nutzungsbedingungen

Die ETH-Bibliothek ist die Anbieterin der digitalisierten Zeitschriften. Sie besitzt keine Urheberrechte an den Zeitschriften und ist nicht verantwortlich für deren Inhalte. Die Rechte liegen in der Regel bei den Herausgebern beziehungsweise den externen Rechteinhabern. [Siehe Rechtliche Hinweise.](#)

Conditions d'utilisation

L'ETH Library est le fournisseur des revues numérisées. Elle ne détient aucun droit d'auteur sur les revues et n'est pas responsable de leur contenu. En règle générale, les droits sont détenus par les éditeurs ou les détenteurs de droits externes. [Voir Informations légales.](#)

Terms of use

The ETH Library is the provider of the digitised journals. It does not own any copyrights to the journals and is not responsible for their content. The rights usually lie with the publishers or the external rights holders. [See Legal notice.](#)

Download PDF: 30.01.2025

ETH-Bibliothek Zürich, E-Periodica, <https://www.e-periodica.ch>

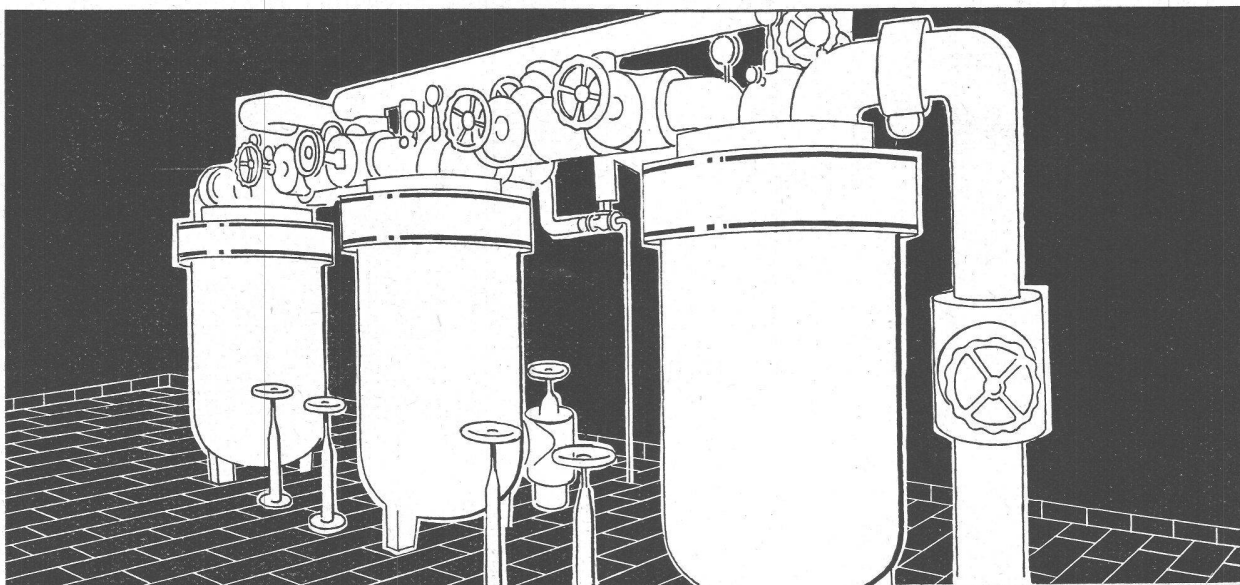

SULZER

HEISSWASSER-HEIZUNG

*Gebrüder Sulzer Aktiengesellschaft
Abt. Heizung und Lüftung, Winterthur*

62895

GC Kipptor das geräuschlose Garagetor

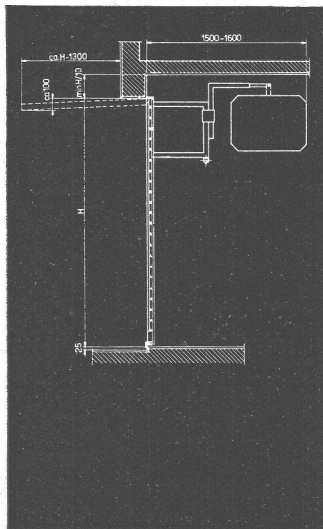

Geilinger & Co. Winterthur

Tel. (051) 52 51 11

Asphalt-Isolierungen

Flachdach-Beläge

Kork-Isolierungen

in zuverlässiger Ausführung



**50 JAHRE
EMIL HITZ
1903/1953**

EMIL HITZ
ZÜRICH 3

Fabrik für Drahtgeflechte
Grubenstr. 29 Tel. (051) 33 25 50

Zweigbetrieb in Basel
Ob. Rebgasse 40 Tel. (061) 4 58 92



Fenster

vorteilhaft durch

FENSTERFABRIK ALBISRIEDEN AG.
ZÜRICH 9/47 Fellenbergweg 15 Tel. 52 11 45

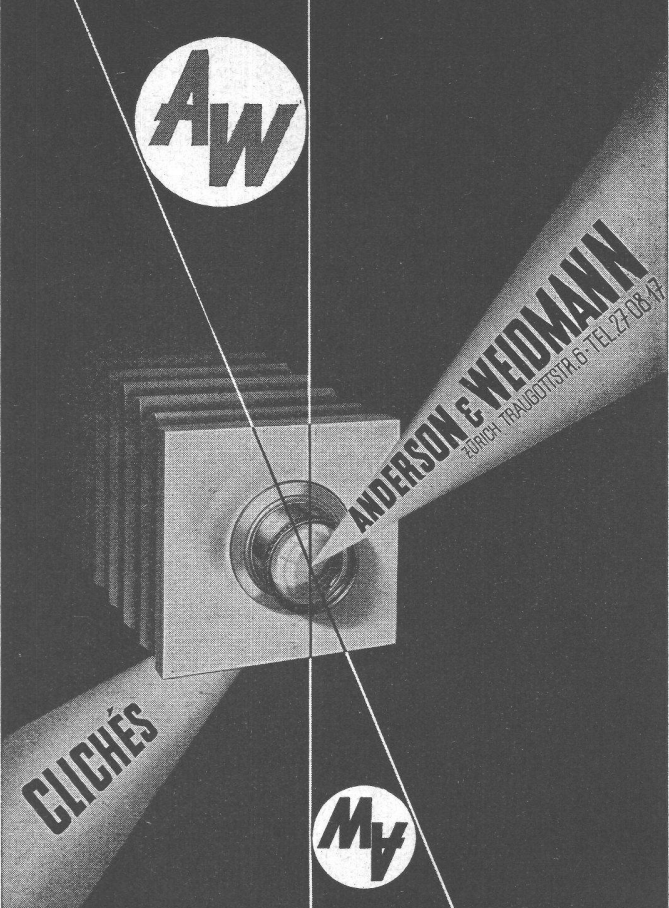

AW

ANDERSON & WEIDMANN
ZÜRICH TRAUOGTSTR. 6 TEL. 27 08 87

CLICHÉS

My



GEDI-Hebezeuge
Beste Qualität zu günstigem Preis

Uraniastrasse 31/35 Tel. (051) 23 17 50

Robert Aebi & Cie AG Zürich

Industriezäune

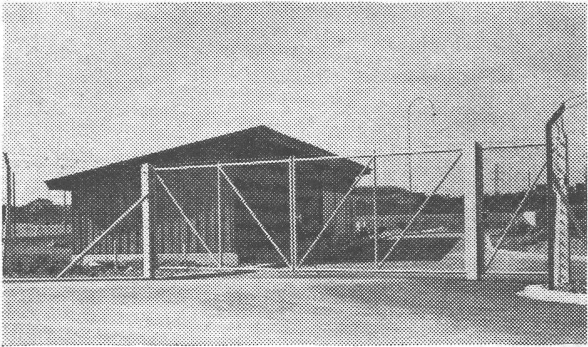

MÜLLER & CO. LÖHNINGEN Telephone (053) 6 91 17
Spezialofferten für Industrien Vertreterbesuch Referenzlisten



Industrie-Artikel

Treibriemen Transportbänder
Keilriemen Riemenverbinder
Dichtungsmaterial Gummischläuche

Adolf Schlatter A.G. Zürich
Tel. (051) 26 17 86 Stampfenbachstr. 73

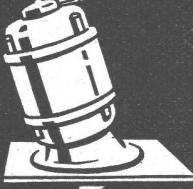

**Propeller-
Rührwerke**

K. RÜTSCHI & CO.
BRUGG
Pumpenbau

CONTRAPHON-COCOS
MATTE
SCHALL-KÄLTE-WÄRME
FRITZ LANDOLT AG. NÄFELS

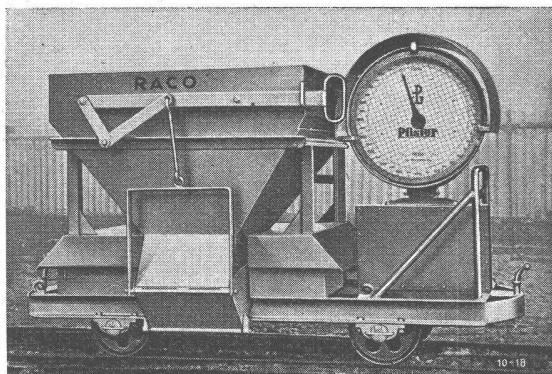

GEWICHTS-DOSIERWAGEN

(fahrbare Beton-Mischwaagen)

«PFISTER»

sind unentbehrlich zur genauen Feststellung der vorgeschriebenen Mischungsverhältnisse auf kleinen und grossen Baustellen.

Wirtschaftlich und zuverlässig!

Wiegefähigkeit von 500—2500 kg

Auf Wunsch Spezial-Ausführungen

Alleinverkauf für die Schweiz und Liechtenstein

Robert Aebi & Cie AG Zürich
URANIASTRASSE 31/35 TEL. (051) 23 17 50

Zweigniederlassungen in GENÈVE und ZOLLIKOFEN

St. Margrether-Sandstein

Kennen Sie die Vorzüge meines Materials? Jegliche Steinhauerarbeiten, Tür- u. Fenstereinfassungen, Cheminées etc.

Verlangen Sie unverbindlich Offerte oder Vertreterbesuch.

STEINBRUCH- UND STEINMETZGESCHAFT

E. GAUTSCHI St. Margrethen Tel. 7 34 86

Architektur-
Technische-

Foto Stamm

Baustadien-
Werbe-Fotos

Albisriederstr. 16 Tel. 52 87 01 Zch. 3

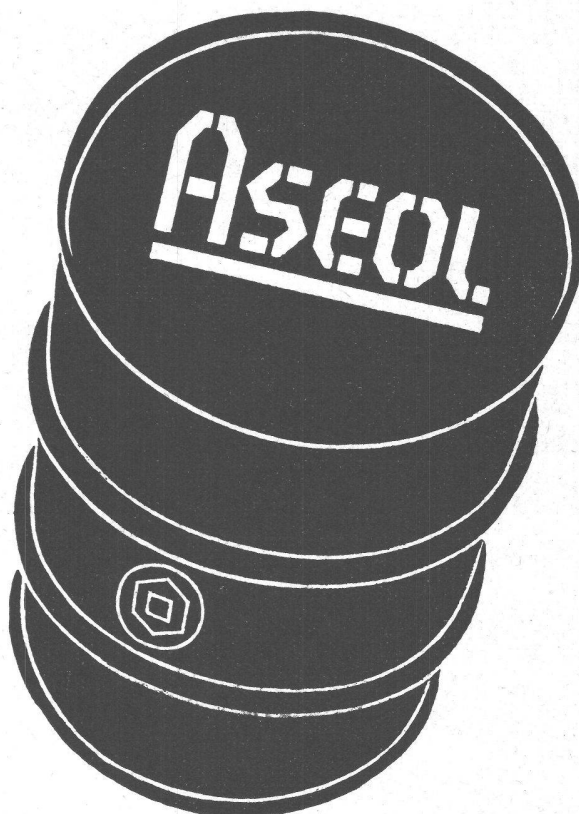

ASEOL ANTI-FREEZE

Kühlerfrostschutzmittel

mit **Silicone**-Zusatz und doppelter Korrosionsschutzwirkung. Daher garantiert

keine Rostgefahr

keine Schaumbildung

kein Anfressen der Kühlermetalle

Bestellen Sie jetzt. Zu vorteilhaften Preisen ab Lager lieferbar in Gebinden von 180, 50, 20, 5 und 3,8 Litern.

ADOLF SCHMIDS ERBEN
AKTIENGESELLSCHAFT BERN

Telefon (031) 2 78 44

SCHWEIZERISCHE WAGONS- UND AUFZÜGEFABRIK A.G. SCHLIEREN-ZÜRICH

Schlieren
Aufzüge

**Blech-Arbeiten
Schweiss-
Konstruktionen
Presswerk**

**GEBR. TUCHSCHMID AG.
FRAUENFELD**

FRAUENFELD TEL. (054) 72471
ZÜRICH TEL. (051) 232301

WAGGONBAU
STAHLBAU

APPARATEBAU UND KESSELSCHMIEDE

- Öl- und Benzintanks
- Transportbehälter
- Steh tanks
- Druckbehälter für Gase und Dämpfe
- Heisswasser- und Dampfspeicher
- Rohrleitungen
- Blecbearbeitungen
- Apparate und Anlagen für chemische und verwandte Industrien

AKTIENGESELLSCHAFT
JOSEF MEYER
Eisen- und Waggonbau
MÖHLIN
Tel. 061/68241

Nuba-Batterie

R. Nussbaum & Co. AG.

Armaturenfabrik Olten
Tel. 062 - 528 61

Zürich	Dufourstrasse 29	Tel.	32 88 80
Basel	Clarastrasse 17	Tel.	2 75 90

**Fabrikfenster
Stahlhochbau
Brücken
Masten**

**ERNST SCHEER AG
HERISAU**

Telephon (071) 5 19 92

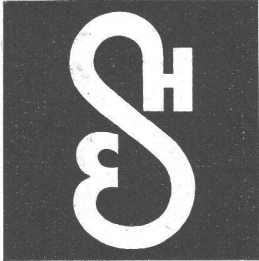

Gegründet
1855

Eigenes
Ingenieur-
büro

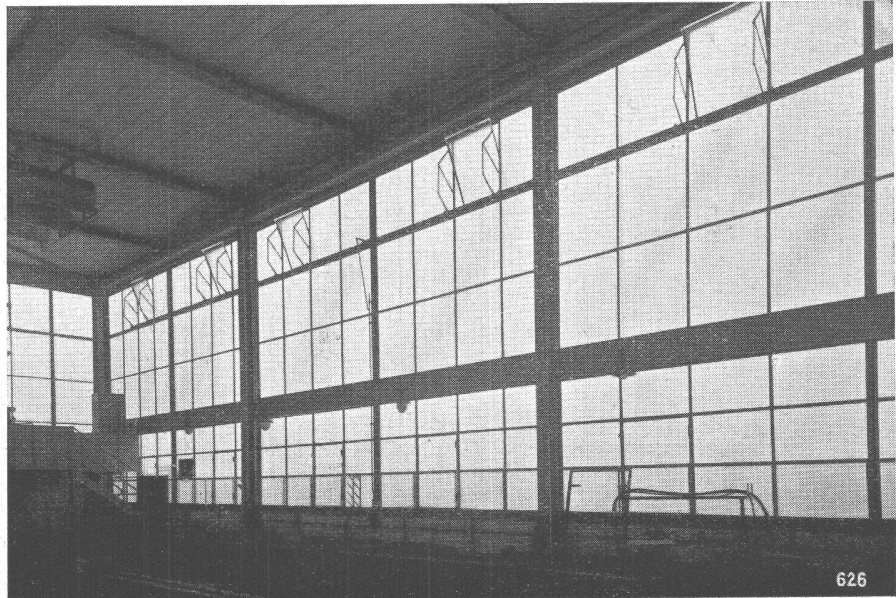

626

Vorfabrizierte Türplatten PLANA
weltberühmt

Bei eventuellen Anfragen wollen wir gerne mit
Prospekten zur Verfügung stehen

Ausfuhr:



FERUNION
Budapest 51 Postfach 21
UNGARN

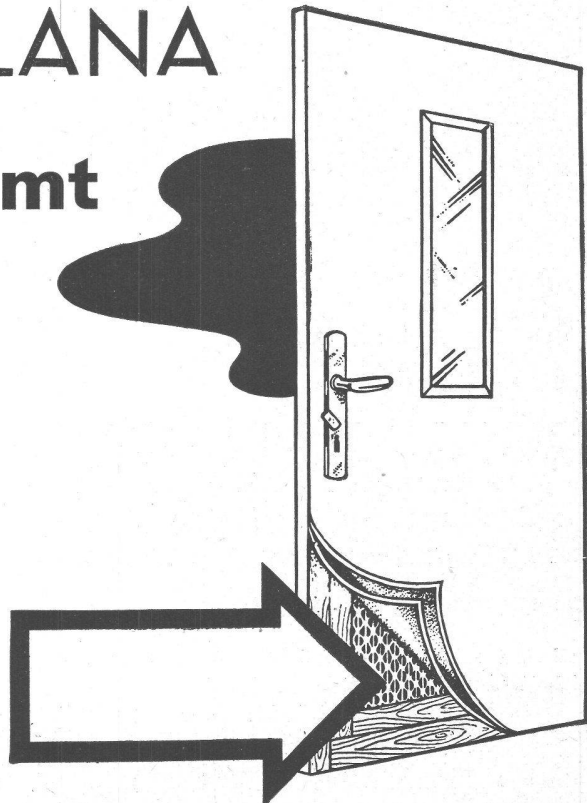

STS

**Schweiz. Technische Stellenvermittlung
Service Technique Suisse de placement
Servizio Tecnico Svizzero di collocamento
Swiss Technical Service of employment**

Zürich, Lutherstr. 14, Tel. 23 54 26. Telegr. STSINGENIEUR ZÜRICH.
Für Stellessuchende Einschreibgebühr 3 Fr. für 3 Monate. Bewerber
wollen Anmeldebogen verlangen. — *Auskunft* über offene Stellen und
Weiterleitung von Offerten erfolgt *nur gegenüber Eingeschriebenen*.

INDUSTRIE-ABTEILUNG:

- 453 Technicien-mécanicien pour la construction d'outillages. Suisse
romande. Voir 12. Sept.
457 Maschinist. Naher Orient. S. 12. Sept.
459 Monteur. Naher Orient. S. 12. Sept.
461 Konstrukteur. Mittelschweiz. S. 12. Sept.
523 Dipl. Maschinentechniker mit Praxis im allgemeinen Maschinen-
bau. Westschweiz.
525 Elektrotechniker mit Praxis, für Ausarbeitung von schematischen
und konstruktiven Unterlagen für Apparatschranken und Schalt-
tafeln zu elektrischen Regulieranlagen. Nordwestschweiz.
527 Dipl. Maschinen- oder Elektroingenieur (ETH oder EPUL), für
Uhrenindustrie (kaufmännisch-technische Tätigkeit). Französisch
Muttersprache; Kenntnisse der deutschen und anderer Sprachen.
Bis 30 Jahre. Westschweiz.
529 Maschinentechniker mit Praxis im Vorrichtungs- und Werkzeug-
bau, spez. Schnitt-, Stanz- und Ziehwerkzeugen, mit Kenntnissen
der allgemeinen Metallwarenfabrikation. Ostschweiz.

BAU-ABTEILUNG:

- 22 Dipl. Bauingenieur, für Strassen- und allgemeine Tiefbauten. 28
bis 30 Jahre. Innerschweiz.

- 30 Vermessungstechniker zur Nachprüfung von Leitungs- und Kata-
sterplänen. Nordwestschweiz. Offerten bis 23. Oktober an die STS.
90 Eisenbetontechniker mit statischen Kenntnissen, evt. Bauinge-
nieur, für Berechnung und Konstruktion von Eisenbetonhoch-
und Tiefbauten. Baldigst. Kanton Bern.
586 Technicien en génie civil pour bureau et chantier. Langues: alle-
mande, française et l'anglais. Age maximum 28 ans. Genève.
930 Hochbautechniker (Technikum) mit Praxis in örtlicher Baulei-
tung, Ausmass und Abrechnung; ferner Hochbautechniker mit
Praxis, für Büro. Nordwestschweiz.
983 Architecte. Suisse romande.
1014 Hochbautechniker mit Praxis. Zürich, S. 1. Aug.
1054 Tiefbautechniker mit Praxis, für Projekt und Ausführung von
Kanalisationsen sowie allgemeinen Tiefbauarbeiten. Baldigst. Kt.
Zürich.
1064 Eisenbetontechniker (Technikum) mit Praxis, für Eisenbeton-
hochbau. Eintritt Januar 1954. Nordwestschweiz.
1122 Architekt, evtl. stud. arch., für Büro. Baldigst. Zürich.
1128 Technicien surveillant pour un chantier d'usine. Célibataire.
Langue maternelle française ou parfaite connaissance de cette
langue. Casablanca. Offres sur formules-avion du S.T.S.
1328 Architekt oder Hochbautechniker mit Praxis, für Büro. Eintritt
Januar 1954. Ostschweiz.
1330 Bauingenieur oder Tiefbautechniker mit Praxis, für Bauplatz-
tätigkeit. Französisch. Sofort. Wallis.
1332 Hochbauzeichner, für Baugeschäft. Baldigst. Nähe Basel.
1340 Hochbauzeichner mit Praxis, für Büro. Nordostschweiz.
1342 Architekt, Hochbautechniker mit Praxis, für Projekt und Aus-
führungspläne. Baldigst. Westschweiz.
1344 Hochbautechniker mit Praxis, für Büro- und Bauplatztätigkeit.
Baldigst. Mittelschweiz.



ING. MAX GREUTER & CIE. ZÜRICH 7

INJEKTIONS- UND GUNIT-ARBEITEN TIEFBOHRUNGEN

Grösseres Architekturbüro in Basel sucht zu
sofortigem Eintritt oder nach Uebereinkunft
selbständigen und initiativen

Bauführer

sowie einen

Bautechniker

und einen

Bauzeichner

mit mehrjähriger praktischer Erfahrung in Aus-
führung von Werkplänen, Devisierung, Kosten-
voranschlägen, Abrechnung etc.

Bei Eignung Dauerstelle mit Pensionsberech-
tigung.

Offerten mit kurzem Lebenslauf, Zeugnissen,
Gehaltsansprüchen unter Chiffre A 9522 Q an
Publicitas AG., Basel.

Gesucht für die Auslandsabteilung führender
deutscher Baufirma zur Angebotsbearbeitung
und späteren Ausführung grösserer Tiefbau-
arbeiten, tüchtiger

BAU-LEITER

Herren mit längerer Berufserfahrung und
guten Sprachkenntnissen werden um Einrei-
chung ihrer ausführlichen Bewerbung mit
handgeschriebenem Lebenslauf, Photo, Zeü-
gnisabschriften, sowie mit Angaben der Ge-
haltsansprüche gebeten. Durum AG., Zürich,
Utoquai 37.

CHEMINS DE FER FÉDÉRAUX SUISSES

Places au concours

La Division des Travaux du 1^{er} arrondissement
des C.F.F., à Lausanne, cherche:

2 INGÉNIEURS

Conditions d'admission: études universitaires com-
plètes et diplôme d'ingénieur-civil, et

1 ARCHITECTE

Conditions d'admission: études universitaires com-
plètes et diplôme d'architecte.

Traitement: 8^e, éventuellement 5^e classe.

Délai d'inscription: 20 octobre 1953. S'adresser par
lettre autographe et curriculum vitae à la Direction
du 1^{er} arrondissement des C.F.F., à Lausanne.

Entrée en fonctions: le plus tôt possible.

SERVICES INDUSTRIELS DE GENÈVE

Offre d'emploi

Une inscription publique est ouverte en vue de pourvoir un poste d'

INGÉNIEUR

au service des eaux

Les candidats doivent répondre aux conditions suivantes:

- Jouir d'une bonne santé.
- Etre âgé de moins de 35 ans.
- Etre citoyen suisse; à titre égal, la préférence sera donnée aux citoyens genevois.
- Posséder le diplôme fédéral d'ingénieur civil de l'Ecole polytechnique fédérale ou de l'Ecole polytechnique de l'Université de Lausanne ou d'une école équivalente.
- Etre capable de diriger du personnel.

Engagement pour une année à titre d'essai.

Il sera tenu compte des années de pratique des candidats dans l'établissement et la construction d'installations hydrauliques et de distribution d'eau.

Les personnes qui désirent poser leur candidature peuvent obtenir des renseignements complémentaires ainsi que la formule à remplir auprès de la direction du service des eaux, rue du Stand 12.

Les offres manuscrites, indiquant les prétentions de traitement et accompagnées d'un curriculum vitae et d'une photographie, doivent être adressées avant le 1^{er} décembre 1953, dernier délai, au Secrétariat général des Services industriels de Genève, pont de la Machine.

Genève, le 7 octobre 1953.

Grössere Bauunternehmung der Nordwestschweiz sucht selbständigen, praktisch veranlagten

Bauingenieur evtl. Bautechniker

mit mehrjähriger Bauplatzpraxis zur Unterstützung der Geschäftsleitung.

Verlangt wird: Erfahrung in der Ausführung von Tiefbauten, Strassen, Kanalisationen usw.; Organisationstalent, taktvolles Auftreten im Verkehr mit Behörden, Bauherren und Untergebenen.

Geboten wird: Interessante Vertrauensstelle als Mitarbeiter mit weitgehenden Kompetenzen in gut fundierter Unternehmung.

Offerten mit Photo und Angabe von Alter, Studiengang, bisheriger Tätigkeit, Referenzen, möglichem Eintrittstermin und Gehaltsansprüchen sind zu richten unter Chiffre ZJ 8218 an Mosse-Annoncen AG., Zürich 23.

Gesucht per sofort nach Zürich tüchtiger

BAUZEICHNER

welcher an sauberes Arbeiten gewöhnt ist.

Handschriftliche Offerten mit Lebenslauf, Zeugnisabschriften, Angabe von Referenzen und Gehaltsansprüchen unter Beilage einer Photo sind zu richten unter Chiffre ZB 8231 an Mosse-Annoncen AG., Zürich 23.

Bauführer - Bautechniker

mit langjähriger Erfahrung, sucht auf 1. Dezember neuen Wirkungskreis als Bauführer in Architekturbüro, Kantone Basel oder Solothurn. — Offerten erbeten unter Chiffre B 5861 an Mosse-Annoncen AG., Basel 1.

Gesucht in Architekturbüro S. I. A. Aargau

dipl. Hochbautechniker

mit mehrjähriger Praxis, an selbständiges Arbeiten gewöhnt, für Büro und Bauplatz. Bearbeitung grösserer Bauaufgaben. Eintritt baldmöglichst. Offerten unter Chiffre OFA 7117 R an Orell Füssli-Annoncen, Aarau.

Junger, tüchtiger

Tiefbauzeichner

mit guten Kenntnissen im allgemeinen Tiefbau, selbständig in Terrainaufnahmen und Absteckungen, sucht Stelle in Ingenieurbüro oder Bauunternehmung. Offerten unter Chiffre ZF 1802 an Mosse-Annoncen AG., Zürich 23.

Lehrstelle in Ingenieur-Büro

gesucht für 18jährigen Jüngling mit guter Vorbildung. Eintritt sofort oder später.

Offerten sind erbeten unter Chiffre ZG 8256 an Mosse-Annoncen AG., Zürich 23.

Bau-Ingenieur ETH

mit zweijähriger Erfahrung in Eisenbeton- und Tiefbau, sucht Stelle in Ingenieurbüro. Eintritt nach Uebereinkunft. — Offerten unter Chiffre D 57742 Q an Publicitas AG., Basel.

Dipl. Architekt

und Bautechniker, 25 Jahre, mit Auslandspraxis und Wettbewerbserfolg, in ungekündigter Stellung, sucht möglichst freien Wirkungsbereich (evtl. Welschland). — Offerten unter Chiffre ZG 1785 an Mosse-Annoncen AG., Zürich 23.

DIPL. ARCHITEKT

4 Jahre Praxis, künstlerisch befähigt, initiativ, sucht Stellung in Architekturbüro auf dem Platze Zürich auf 1. Dezember oder evtl. früher. Offerten unter Chiffre ZK 8193 an Mosse-Annoncen AG., Zürich 23.

Zu verkaufen: 4 Tonnen-

Saurer-Diesel-Kipper

Mod. 1952, mit Armeeausrüstung, tadelloser Zustand. Anfragen an Telefon (033) 2 52 13.

Junger Hochbauzeichner

guter Darsteller, sucht auf 16. November 1953
Stelle in Architekturbüro. Offerten unter Chiffre
ZO 8244 an Mosse-Annoncen AG., Zürich 23.

Ausmassbuch (13 $\frac{1}{2}$ x 19 $\frac{1}{2}$ cm):
 carriert, numeriert 50 x 2 Blatt 10 St. 22.—
 50 x 3 Blatt 10 St. 29.50

Ausmassbuch Format A4 (21 x 29,7 cm):
 50 x 2 Blatt Fr. 5.75 10 St. à 5.—
 50 x 3 Blatt Fr. 7.25 10 St. à 6.25

Mengenrabatt

Strüby
 KARL
 BÜROBEDARF

Solothurn, Tel. (065) 2 27 94 - Messgeräte - Zeichenutensilien

EMULTAR

Oberflächen- u. Korrosionsschutzmittel

auf Steinkohlenteerweichpech - Basis.

Wasser-, öl- und benzinfester Schutz-
anstrich. Kälte- und hitzebeständig,
fliessen nicht! Beständig gegen die meis-
 ten Säuren. Einwandfreie Haftung
 auf jeder Art Oberfläche, einschliess-
 lich Glas und Holz. Generalvertretung:

DR. H. HAEGLER + ZÜRICH 1/22

Tel. (051) 27 26 14 - Nüscherstrasse 44

BAUGARANTIE— VERSICHERUNGEN



Winterthur
UNFALL

Schweiz. Unfallversicherungs-
Gesellschaft in Winterthur

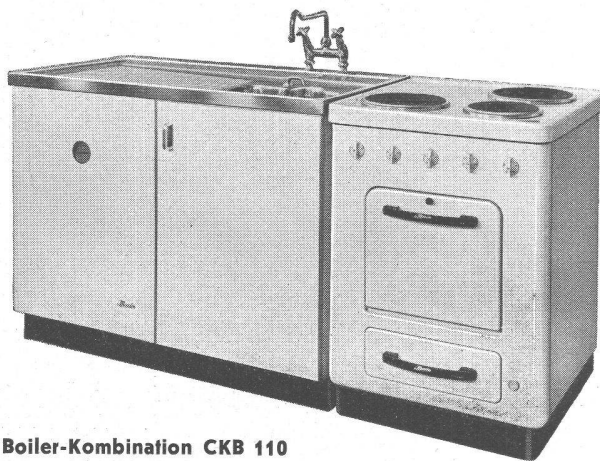

Boiler-Kombination CKB 110
 mit Chromstahlischen FRANKE
 Kastenboiler MAXIM, 100 Liter
 Standbatterie $\frac{3}{8}$ "
 Elektroherd MAXIM

SANITAS-Boiler-Kombinationen für die moderne Küche

Um einem vielseitigen Wunsch unserer Installateur-
kundschaft zu entsprechen, haben wir die meist-
verlangten Küchenkombinationen in einem zweifarbi-
gen Katalog zusammengefasst.

Er enthält:

- a) Boiler-Kombinationen mit
MERKER-Chromstahlischen
FRANKE-Chromstahlischen
LINTH-Schüttsteinen aus Feuerton
- b) Spültischbatterien
- c) Elektro-Herde MAXIM
- d) Gasherde JUNKER & RUH
- e) Rundboiler MAXIM
- f) Eckboiler MAXIM
- g) Umschaltboiler MAXIM

**Verlangen Sie bitte unsern Spezial-Katalog Nr. 1
mit Preisliste**

SANITAS AG.

Zürich
 Limmatplatz 7
 (051) 42 54 54

Bern
 Effingerstrasse 18
 (031) 2 12 43

St. Gallen
 Sternackerstrasse 2
 (071) 2 40 05

Basel
 Kannenfeldstrasse 22
 (061) 24 78 20



WEBER – Paketschalter sind formschön.
Sie passen sich harmonisch jeder Kombi-
nation von Apparaten und Schaltanlagen an.
Die Innenkonstruktion ist vom SEV elektrisch
und mechanisch geprüft.

Besondere Merkmale der neuen WEBER – Paketschalter:

1. Ruhige, ausgeglichene
Form der Frontpartien

2. Einfache, aber
robuste Bauart

3. Je nach Schaltergröße
werden die Achsen in Stahl
mit Resocel-Isolierung
oder in massivem Steatit
eingebaut. Dieses Material
eignet sich für die schwer-
sten Betriebsbedingungen

4. Bequeme Montage- und
Anschlussmöglichkeiten
für den Installateur

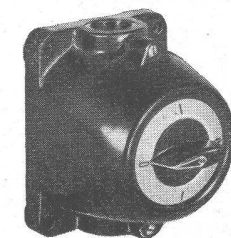
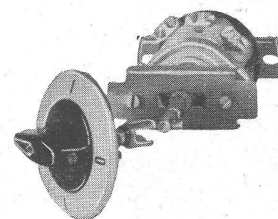
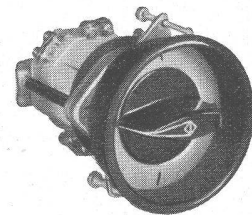
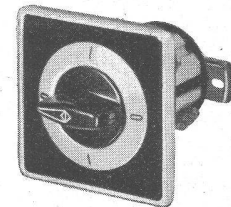
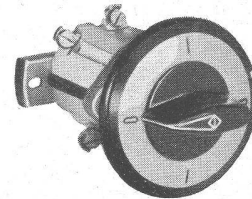
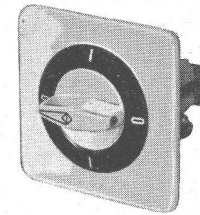
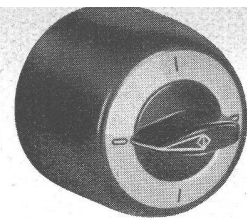
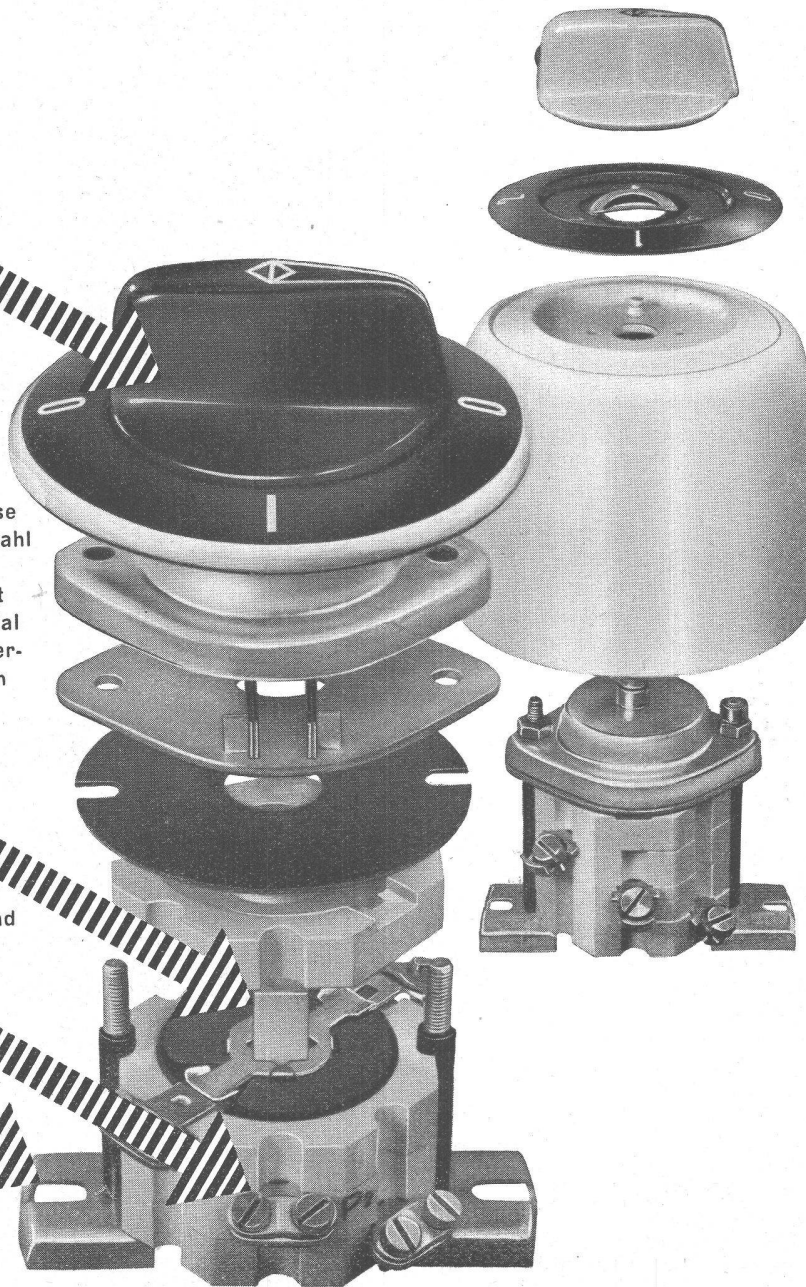

WEBER AG · EMMENBRÜCKE (SCHWEIZ) · Tel. (041) 5 22 44

FABRIK ELEKTROTECHNISCHER ARTIKEL UND APPARATE

Verlangen Sie bitte auch bei Ihrem Grossisten stets WEBER-Fabrikate!



LUWA klimatisiert führende europäische Textilfabriken!

In der Sociedade Industrial de Mindelo S. A. R. L. in Portugal sorgt eine LUWA-Klima-Anlage — Sommer und Winter über — mit der Zuverlässigkeit eines Schweizer Uhrwerks für das richtige Befeuchten oder Entfeuchten, Kühlen oder Wärmen und Reinigen der Luft.

Verlangen Sie Prospekte oder Ingenieurbesuch!

LUWA S. à r. l., 32, avenue Montaigne, PARIS 8^e

LUWA Española S. A., Plaza Cataluña, 21—2, BARCELONA

LUWA do Brasil S. A., Caixa Postal 7896, SAO PAULO

Pneumafil Corp. 2516, Wilkinson Bld., CHARLOTTE (USA)



LUWA AG ZÜRICH 47

Fabrik für Luft- und Wärmetechnik
Anemonenstrasse 40,
Telefon (051) 52 13 03
Fernschreiber 52 268

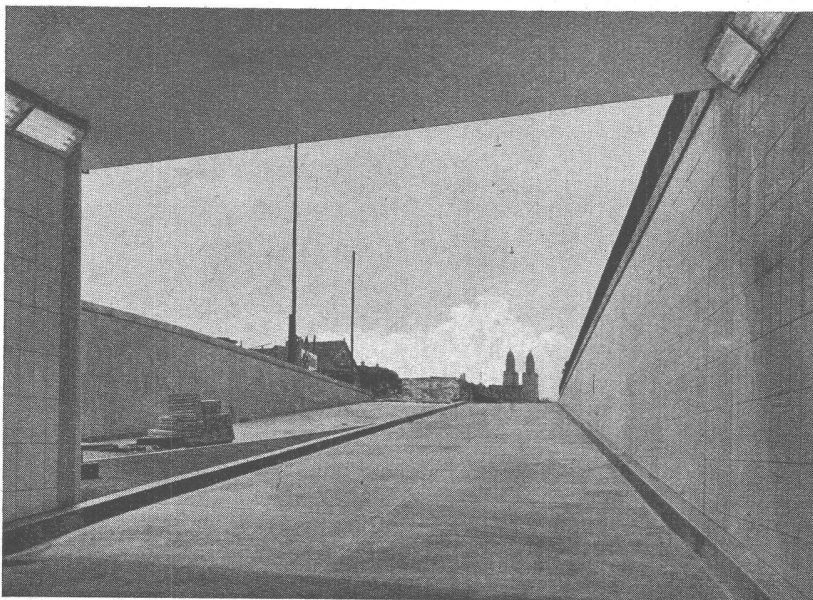

Die Ausführungs-Abteilung erstellt
Ihnen mit Garantie:

- Brücken- und
Tunnel-Isolierungen**
- Grundwasser-Isolierungen**
- Terrassenbeläge**
- Kiesklebedächer**
- Gussasphaltbeläge**

Unterführung Bahnhofquai Zürich, I. Etappe
Isolierung des Troges gegen Grundwasser und Deckenisolierung ca. 2000 m²
Bauleitung: Tiefbauamt der Stadt Zürich
Eisenbetonarbeiten: H. Eichenberger, Ingenieurbüro, Zürich

ASPHALT-EMULSION A.-G., ZÜRICH

Telephon (051) 25 88 66

Postfach Zürich 23

Löwenstrasse 11