

Zeitschrift: Schweizerische Bauzeitung
Herausgeber: Verlags-AG der akademischen technischen Vereine
Band: 71 (1953)
Heft: 44

Werbung

Nutzungsbedingungen

Die ETH-Bibliothek ist die Anbieterin der digitalisierten Zeitschriften. Sie besitzt keine Urheberrechte an den Zeitschriften und ist nicht verantwortlich für deren Inhalte. Die Rechte liegen in der Regel bei den Herausgebern beziehungsweise den externen Rechteinhabern. [Siehe Rechtliche Hinweise.](#)

Conditions d'utilisation

L'ETH Library est le fournisseur des revues numérisées. Elle ne détient aucun droit d'auteur sur les revues et n'est pas responsable de leur contenu. En règle générale, les droits sont détenus par les éditeurs ou les détenteurs de droits externes. [Voir Informations légales.](#)

Terms of use

The ETH Library is the provider of the digitised journals. It does not own any copyrights to the journals and is not responsible for their content. The rights usually lie with the publishers or the external rights holders. [See Legal notice.](#)

Download PDF: 30.01.2025

ETH-Bibliothek Zürich, E-Periodica, <https://www.e-periodica.ch>

SCHWEIZERISCHE BAUZEITUNG

WOCHENSCHRIFT FÜR ARCHITEKTUR / INGENIEURWESEN / MASCHINENTECHNIK

REVUE POLYTECHNIQUE SUISSE

ORGAN DES S.I.A. SCHWEIZERISCHER INGENIEUR- UND ARCHITEKTEN-VEREIN
UND DER G.E.P. GESELLSCHAFT EHEMAL. STUDIERENDER DER EIDG. TECHN. HOCHSCHULE
GEGRÜNDET 1883 VON ING. A. WALDNER / HERAUSGEGEBEN VON ING. W. JEGHER

Fenster

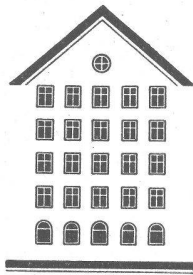

Kiefer Zürich

Verlag

W. Jegher & A. Ostertag, Dianastrasse 5,
Zürich / Tel. 23 45 07 / Postcheck VIII 6110
Postadresse:
Schweiz. Bauzeitung, Postfach Zürich 39

Bezugspreise

Einzelheft Fr. 1.65 — Abonnements:

12 Monate		6 Monate		3 Monate	
Schweiz	Ausland	Schweiz	Ausland	Schweiz	Ausland
66.—	72.—	33.—	36.—	16.50	18.—

Für Mitglieder des S.I.A., der G.E.P. und des Schweiz. Technischen Verbandes, sowie für Studierende der ETH und der EPUL ermässigte Preis-Kategorien nach Tarif.

Anzeigen-Verwaltung

Mosse-Annoncen AG., Zürich, Limmat-
quai 94 / Tel. 32 68 17 / Postcheck VIII 1027

INHALT

Unliebsame Betrachtungen. Von Peter Meyer 643

Soziale Aspekte der Arbeitsanalyse. Von P. F. Fornalaz 644*

Räder für Lastwagen und Omnibusse 647

Die Ausnützung des Oued el Abid in Marokko 647

Ideenwettbewerb für die Gestaltung eines Kulturzentrums in Basel. Von H. Marti 648*

MITTEILUNGEN

Fortschritte der Gasfernversorgung Strassenbahn in Frankfurt a. M. Persönliches. Lärmbekämpfung. Wirtschaftlichste Trasse einer Autobahn. Eidg. Techn. Hochschule . . . 651

NEKROLOGE

W. Giger 653*

M. Kaufmann, W. J. Tobler 654

BUCHBESPRECHUNGEN

Die Hochspannungsfreileitungen, von K. Girkmann und E. Königshofer 654

Der Windschutz, von W. Kreutz. Neuerscheinungen 655

WETTBEWERBE

Turnhallen Bern-Wyler. Gewerbeschule Zürich. Mädchenschule Basel, Schulhaus Rorschacherberg . . 655

VEREINE

Schweiz. Beleuchtungs-Komitee. Stahlbautagung. Aluminiumtagung. Tagung: «Der Chemiker und seine Welt». S. I. A.-Fachgruppe Industrie, Studententagung und I. Generalversammlung 656

VORTRAGSKALENDER 656

Wissen Sie schon von der technischen Neuheit: der Kuhlmann-

Perspektiv-Zeichenmaschine?

Wertvolle Arbeitsvorteile - zuverlässige Präzision - einfache Handhabung

Prospekte und Beratung durch das zeichentechnische Spezialhaus



Gebrüder Scholl AG an der Poststrasse
in Zürich seit 1865 - Tf. (051) 23 76 80

STEINZEUG EMBRACH

garantiert säurebeständig

Chemisches Steinzeug für stärkste chemische Beanspruchung

Embrachit für rasche Wärmewechsel

Thermosil speziell wärmeleitend

Embrit für Elektro-Isolierkörper und hohe mechanische Beanspruchung

Kanalisations-Steinzeug für Bau-
gewerbe und Landwirtschaft

Steinzeugfabrik Embrach AG.

für Kanalisation und chemische Industrie
Embrach (Kt. Zürich) Tel. (051) 96 23 21

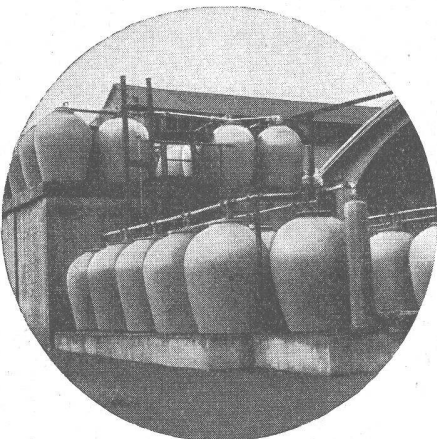

Schlieren
Aufzüge

FÜR ALLE
MODERNEN
BAUTEN

SCHWEIZERISCHE WAGONS- UND AUFZÜGEFABRIK A.G. SCHLIEREN-ZÜRICH

praktische und bequeme
Mineralwoll-Matten

Stabilität
 durch Wellkarton

fester Zusammenhalt
 auch beim Zerschneiden

Bitumen-Zwischenschicht
 erlaubt Aufbetonieren

Vorzügliche Isolier-Eigenschaften - Prospekt und Muster auf Anfrage

Schmelzwerk Spoerry
Flums Tel. (085) 8 31 48

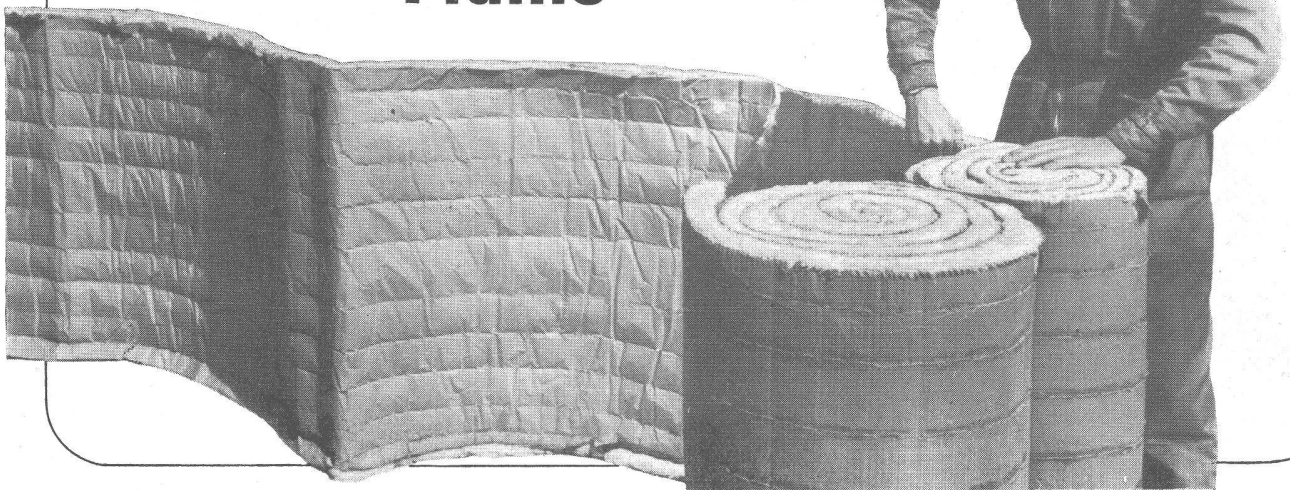

OERTLI

Moderne, geräuschlose
Industrieölf Feuerungen
 für Schweröl an:

Dampfkesseln
 Rösttrommeln
 Trockenanlagen
 Schmelzöfen
 Glühöfen

Ing. W. OERTLI AG. ZÜRICH
 Automat. Feuerungen
 Beustweg 12 Tel. 34 10 11/12/13

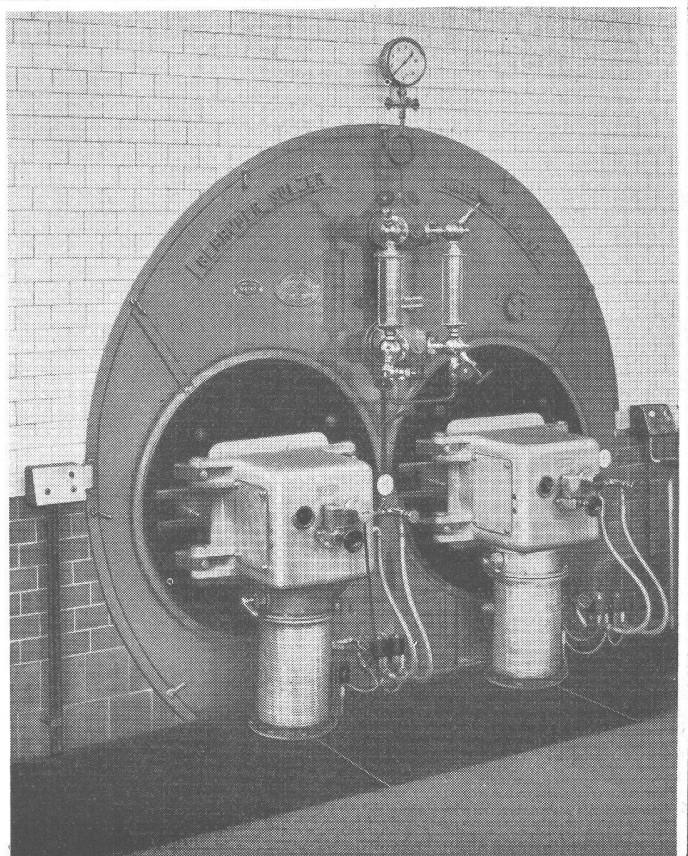

LINATEX die widerstandsfähige Auskleidung

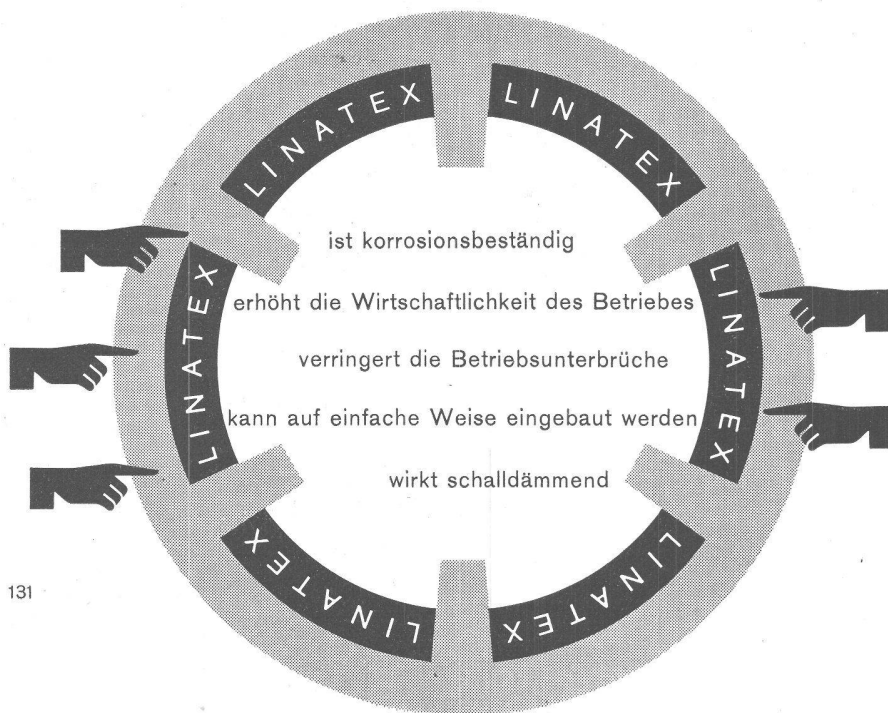

131

LINATEX, bestehend aus 95% Naturgummi, hergestellt im Kaltvulkanisier-Verfahren, ist das bahnbrechende Material zum Auskleiden von Maschinenteilen, die starkem Abrieb und intensiver Korrosion ausgesetzt sind, z. B. Röhren, Leitungen, Behälter, Trommeln, Bänder und an Förder-, Misch- und Pump-Anlagen.

VON ROLL

Gesellschaft der
Ludw. von Roll'schen Eisen-
werke AG.
Eisenwerk Klus, Klus

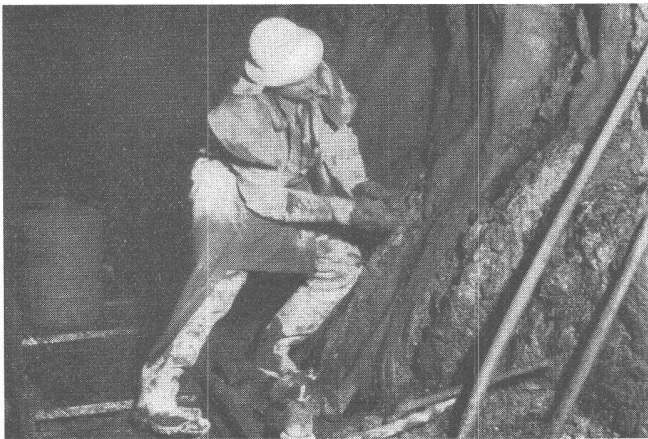

Maggia-Kraftwerke, Galleria Verbano
Vordichtung mit BARRA Rapid

BARRA Zement-Dichtungsmittel

für wasserdichten Beton und Verputz bieten Ihnen die höchste Wirkung und absolute Gewähr.

Einige neuere Referenzobjekte, bei denen BARRA-Produkte angewandt wurden:

Maggia-Kraftwerke / Kraftwerk Oberaar / Kraftwerk Zervreila / Kraftwerk Mauvoisin / Kraftwerk Grande Dixence / Semmering-Tunnel der Oesterreichischen Bundesbahnen / Kraftwerk Marmorera

erforscht - erprobt - bewährt!

Unsere Ingenieure stehen Ihnen für alle Abdichtungsfragen unverbindlich zur Verfügung. Verlangen Sie unsere Prospekte u. Referenzlisten.

MEYNADIER

MEYNADIER & CIE. AG. ZÜRICH UND BERN

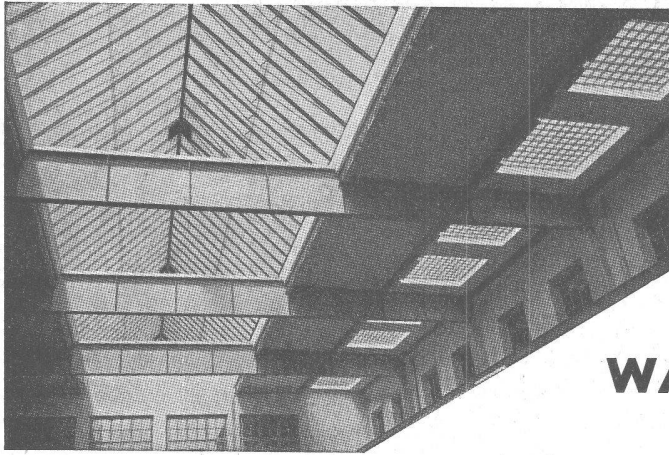

Kifflose

Glasdächer

Glasbeton-Oberlichter, begehbare- und befahrbar

Glasbaustein-Wände

WALTHER & MÜLLER ★ BERN

Telephon (031) 2 49 12

MAAG-Präzisions-Zahnradpumpen für alle Industriezweige

Doppel - Pumpengruppe mit Aussenlagern zur Förderung von sodahaltigem Seifenwasser, bei 20 kg/cm² Druck.

Zahnradpumpe ausgerüstet mit Pfeilverzahnung und Heizmantel zur Förderung von Heizöl. Fördermenge: 1000 l/min.

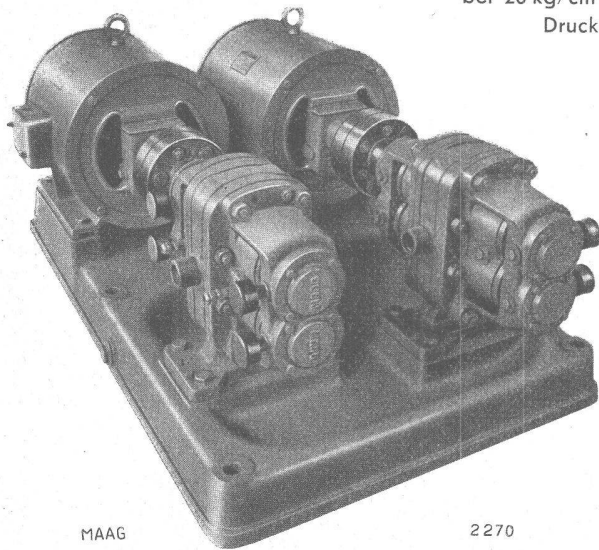

MAAG

2270

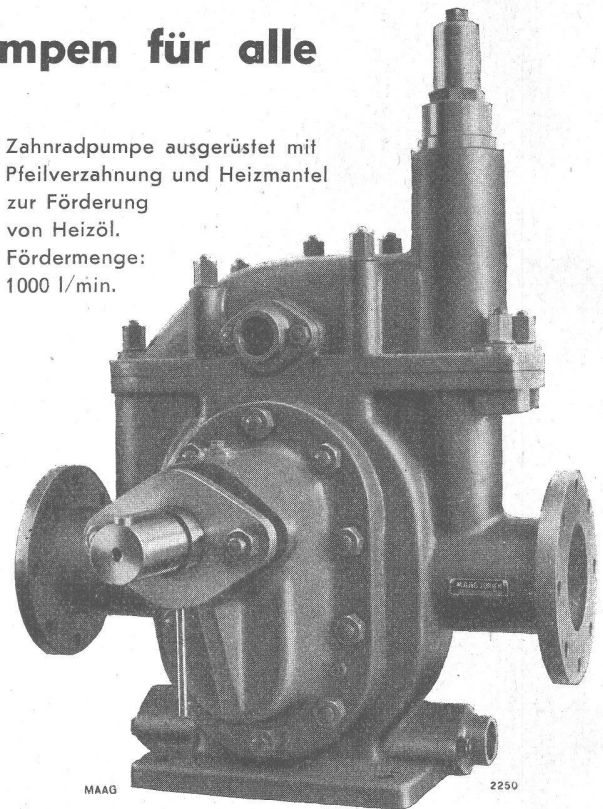

MAAG

2250

MAAG-ZÄHNÄDER A.-G. ZÜRICH (SCHWEIZ)

EISENBETON-TANKS SYSTEM BORSARI

FÜR HEIZ- UND DIESELÖL, BENZIN

STEHEN SEIT ÜBER 40 JAHREN UNUNTERBROCHEN IM BETRIEB

KEIN KORRODIEREN KEIN ROSTEN KEIN UNTERHALT

BORSARI - TANKANLAGEN

FÜR HANDEL, INDUSTRIE, GESCHÄFTSHÄUSER, VILLEN

TEL. (051) 249618

BORSARI & CO. ZOLLIKON - ZÜRICH

GEGR. 1873



— Paketschalter für den Einbau in Apparate, Verteil-
kasten oder Schalt-Anlagen benötigen nur einen einfachen Bohrplan:

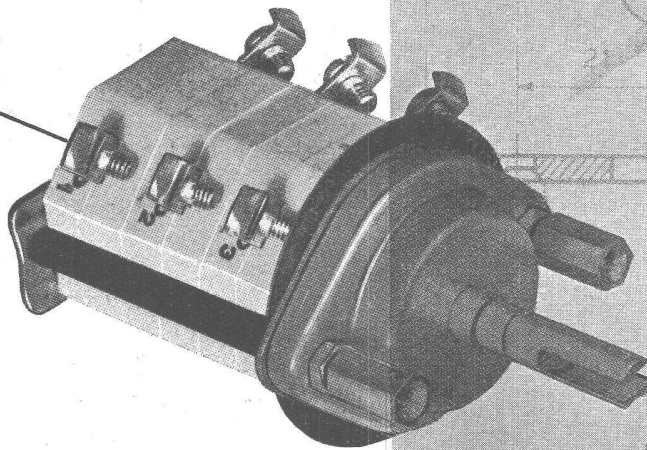

1 Mittelloch von 15 mm Durchmesser
2 Löcher von 3,8 mm Durchmesser
ohne Ansenkungen für die Befestigung.

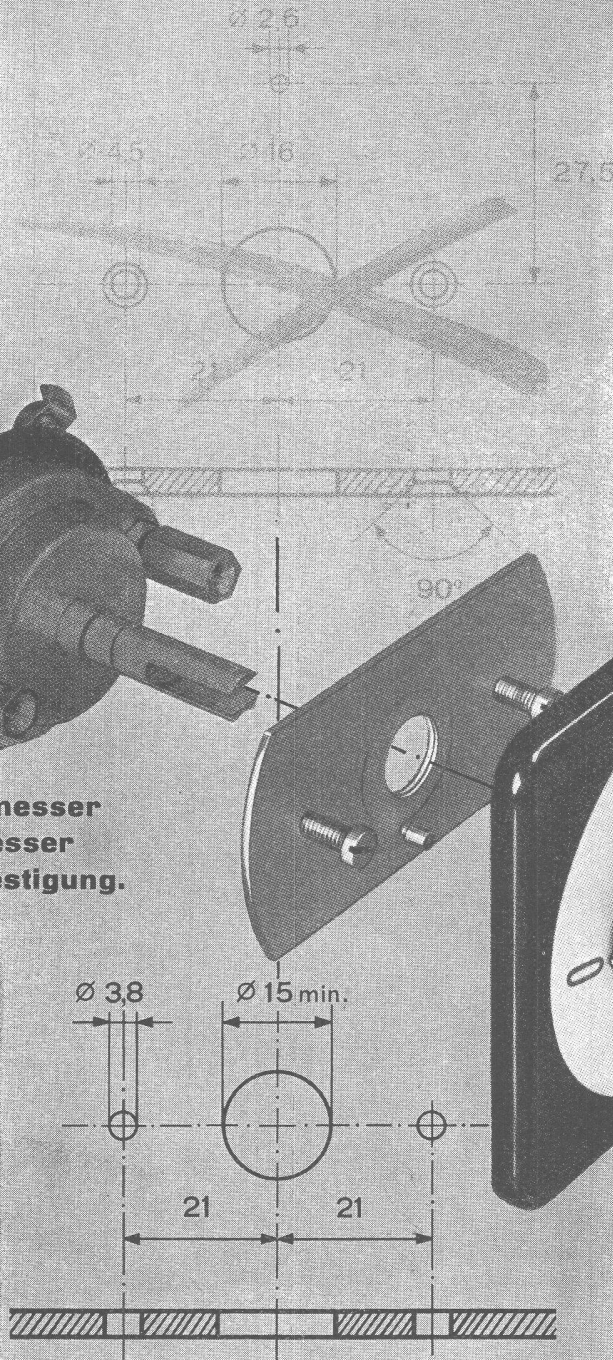

Die Bohrung von 2,6 mm Durchmesser für den Stellstift des Bezeichnungsschildes fällt weg.
Kürzeste Bohrzeiten durch die einfachen, unversenkten Löcher!

WEBER-Paketschalter können auch dort montiert werden, wo die Anlagen noch auf alte Bohrpläne ausgerichtet sind.
Die Abdeckplatte überdeckt die bereits gebohrten und versenkten größeren Löcher für die Befestigungsschrauben. Diese form-schöne Bezeichnungsschale wird auf die Abdeckplatte aufgesetzt.

WEBER-Paketschalter können somit universell verwendet werden und eignen sich auch als Ersatzschalter zum Auswechseln in bestehenden Anlagen.

WEBER AG · EMMENBRÜCKE (SCHWEIZ) · Tel. (041) 5 22 44

FABRIK ELEKTROTECHNISCHER ARTIKEL UND APPARATE
Verlangen Sie bitte auch bei Ihrem Grossisten stets WEBER-Fabrikate!

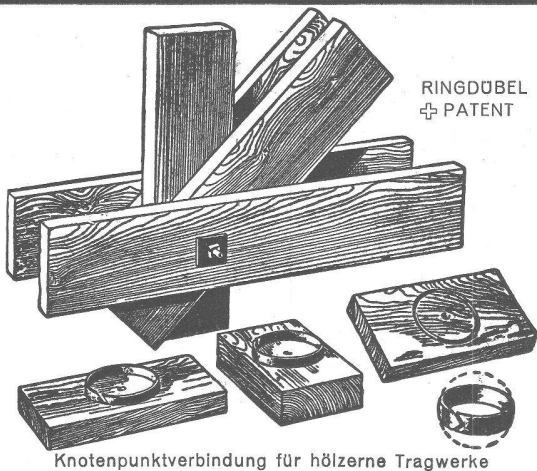

RINGDÜBEL
+ PATENT

Knotenpunktverbindung für hölzerne Tragwerke

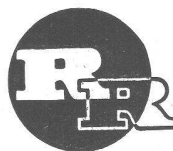

R. RIGLING & CO.
Holzkonstruktionen

Hallen
Fabrikbauten
Treppenbau

Zürich - Oerlikon

Leutschenbachstr. 44

Telephon (051) 468225

Briefadresse: Postfach Zürich 50

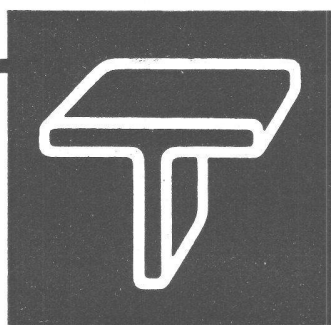

Kittlose
Verglasungen

GEBR. TUCHSCHMID AG.
FRAUENFELD

FRAUENFELD TEL. (054) 72471
ZÜRICH TEL. (051) 232301

Zerlegbare Bock-Krane!



2 Mann stellen oder zerlegen
den Kran in 5 Minuten. Er kann
auf dem Lastwagen mitgeführt
werden.

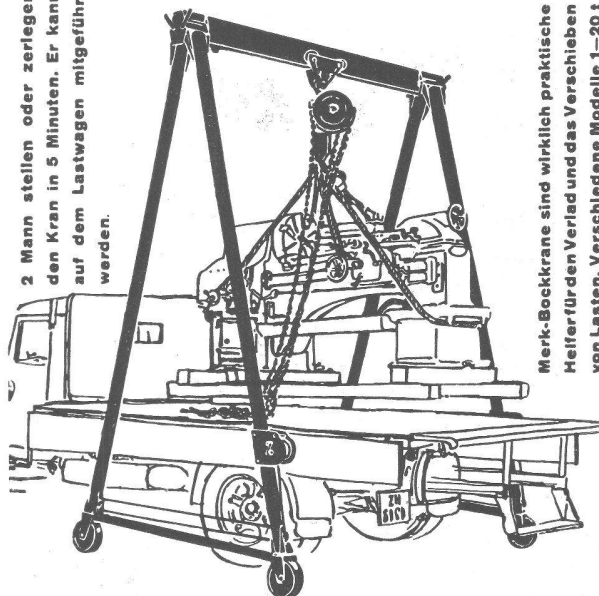

Merk-Bockkrane sind wirklich praktische
Helfer für den Verlad und das Verschieben
von Lasten. Verschiedene Modelle 1-20 t
Tragkraft verschiedener Höhen und Brei-
ten. Verlangen Sie nähere Angaben.

HANS MERK Fahrzeug- und Kranfabrik, DIETIKON-ZÜRICH
TELEPHON (051) 91 91 21

Tiefbauunternehmung

Gebrüder Meier AG.

Brugg und Olten

Sondierbohrungen

Grundwasserfassungen

Wasserversorgungsanlagen

Ueber 60jährige Erfahrungen



Filterdüsen

senken die Kosten Ihrer Filteranlage!

Nach eingehenden Studien und Versuchen haben wir in Zusammenarbeit mit Fachleuten der Wasserversorgung eine neue Filterdüse geschaffen, die eine ganz erhebliche Senkung der Kosten beim Bau von Filteranlagen für Trink- und Badewasser ermöglicht.

Die Vorteile dieser Düse sind:

1. Günstiger Anschaffungspreis
2. Einfache Montage (Einsetzen in vorbereitete Betonplatten)
3. Schlitzöffnung von nur 0,35-0,40 mm macht Stüttschicht überflüssig und reduziert Verstopfungsgefahr auf ein Minimum.
4. Wegfall der Stüttschicht, somit homogene Feinsand- Filterschicht von praktisch unbegrenzter Lebensdauer.
5. Die Filtermasse wird bis auf den Grund ausgenützt. Keine tote Zone am Filterboden.
6. Die Micalfil Filterdüse ist korrosionsfest.
7. Die besondere Form der Micalfil Filterdüse ergibt den günstigsten Druckverlust und damit die optimale Luftverteilung bei der Spülung.

Verlangen Sie bitte unsere Mappe: „Die Micalfil Filterdüse“ mit ausführlicher Beschreibung, Fotos und technischen Daten.

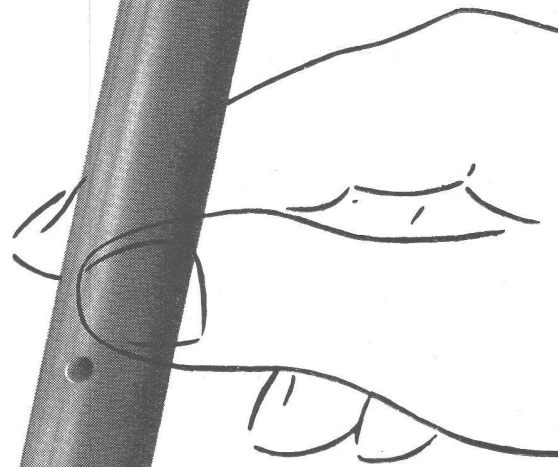

MICALFIL AG. ZÜRICH

Elektroisolationen, Durchführungen, Resoformpreßteile,
Maschinen für Elektrowicklereien, Hochvakuum-pumpen,
Nepolinkondensatoren, Hochspannungsprüfgeräte

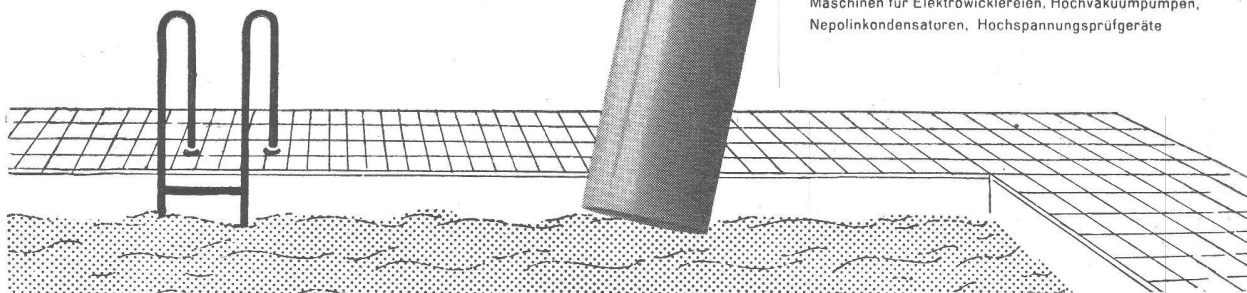

SCHWEIZER BAUBESCHLÄGE

INCA

aus hochwertiger
Neusilber-Legierung

Erstklassige
Vernicklung und
Verchromung

Grosse Dauer-
haftigkeit

Formschöne
Ausführung

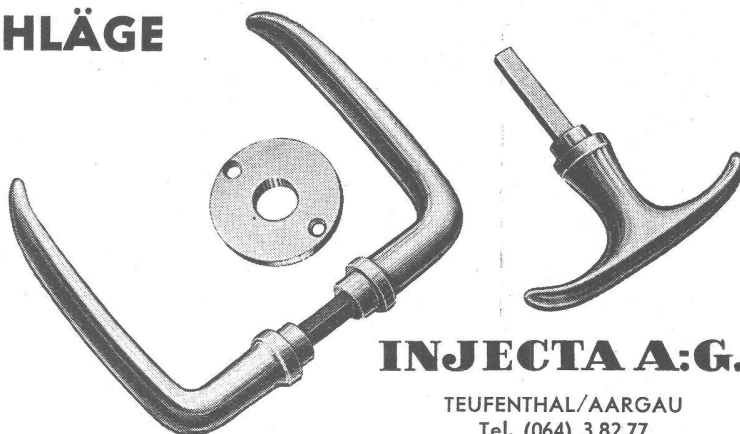
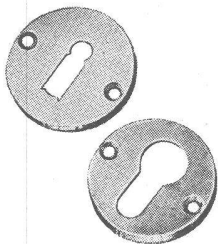

INJECTA A:G.

TEUFENTHAL/AARGAU
Tel. (064) 3 82 77

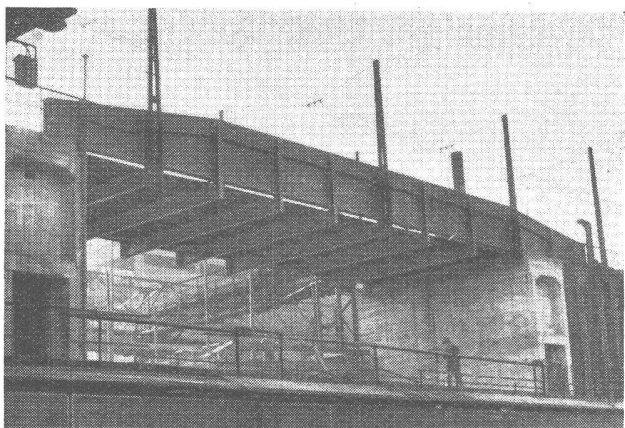

Preiswerk & Esser

Stahlbau

Basel

PE

Brückenbau

Stahlhochbau

Silos

Behälter

Schlosserei

Metallbau

Kittlose Glasdächer

Ingenieurbureau

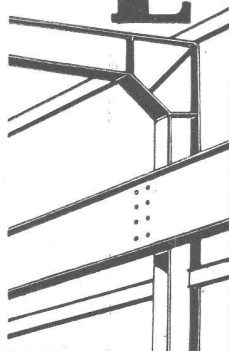

HAUG-KOMPRESSOREN

Drücke bis 25 atü
Ansaugvolumen 3-120 m³/h
ein- und zweistufig
ein- und mehrzylindrig

vollautomatische
Anlagen

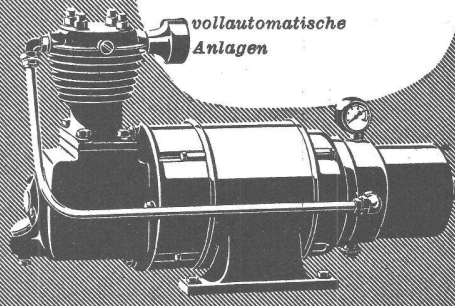

FRITZ HAUG AG.

MASCHINENFABRIK

ST. GALLEN

Tel. (071) 2 64 37



WALTER J. HELLER & Co.

BAUUNTERNEHMUNG

BERN — SCHLOSSTRASSE 131 — TEL. (031) 5 11 12

Korrosion- Erbfeind Nr. 1

Den Eiffelturm zu bauen, war... eine Tat, die ebensoviel Kühnheit wie gründliche statische Kenntnisse verlangte. Den Eiffelturm aber instand zu halten, ist ein dauernder, kostentressender Kampf gegen die Korrosion und den Materialverderb; denn — Eiffel verfügte noch nicht über Werkstoffe, die gegen äussere Einflüsse weitgehend immun sind.

Beispielsweise Plastrofloor «Aldorf» und Plastorkparkett «Aldorf» — diese modernsten aller schweizerischen Bodenbeläge aus Polyvinylchlorid sind gefeit gegen jegliche Schädigung durch Öle, Fette, Benzine wie auch die meisten Säuren und Lösungsmittel. Zwar sind Ihnen wohl Hartbeläge bekannt, die sich über ähnliche Resistenz ausweisen können. Plastobeläge «Aldorf» sind jedoch nicht hart, sondern geschmeidig und flexibel. Sie ermüden auch dann nicht, wenn man ganz-tägig darauf zu stehen und zu gehen gezwungen ist.

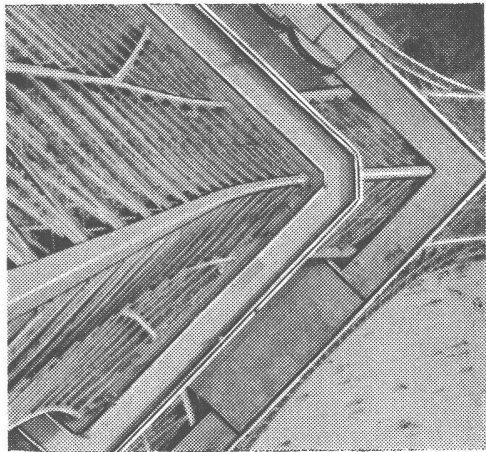

Plastobeläge «Aldorf» vereinigen Schönheit und unverwundliche Gebrauchstüchtigkeit — sie sind somit genau das, was Sie sich bei der Budgetierung von Bauinvestitionen vorstellen. Beachten Sie bitte unsere weiteren Inserate — oder noch besser, lassen Sie sich die Dokumentation über Plastrofloor oder Plastorkparkett «Aldorf» durch ein Fachgeschäft oder durch uns zusehen.

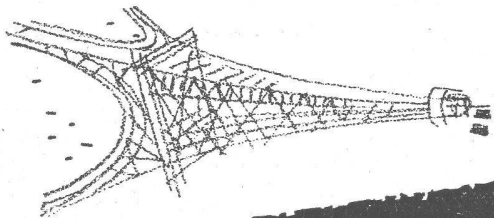

Hersteller: Datwyler AG, Aldorf-Uri
Ausstellungen: Baumuster-Centrale Zürich Baumesse Bern Verkauf durch die Fachfirmen

PLASTOFLOOR

Aldorf

Gitterroste
System WEMA

Extra hohe Tragfähigkeit.
Verlangen Sie Prospekt
mit Belastungstabelle.

3054

Alleinhersteller
SIEGFRIED
keller co
Glasdachwerke
Wallisellen-Zürich
Tel. (051) 93 2114

MD

Fenster

vorteilhaft durch

FENSTERFABRIK ALBISRIEDEN AG.
ZÜRICH 9/47 Fellenbergweg 15 Tel. 52 11 45

EMULTAR

Oberflächen- u. Korrosionsschutzmittel

auf Steinkohlenteerweichpech - Basis.

Wasser-, öl- und benzinfester Schutzanstrich. Kälte- und hitzebeständig, fließt nicht! Beständig gegen die meisten Säuren. Einwandfreie Haftung auf jeder Art Oberfläche, einschliesslich Glas und Holz. Generalvertretung:

DR. H. HAEGLER + ZÜRICH 1/22
Tel. (051) 27 26 14 - Nüscherstrasse 44

PAPETERIE Stutz & Söhne

Universitätstrasse 13 Zürich 6 Tel. 28 42 44

Balsaholz für Modellbau

Filzschreiber:
CADO - FLOMASTER

PLATFIX-Unterlageplatten
aus Aluminium, Gr. A 4

Feldbücher

Industriezäune

MÜLLER & CO. LÖHNINGEN Telephone (053) 6 91 17
Spezialofferten für Industrien Vertreterbesuch Referenzlisten

RENOLD-ANTRIEBE

komplett, normalisiert

für

längste Lebensdauer	kurze Achsdistanzen
störungsfreien Betrieb	kleinste Breiten
ruhigen Lauf	hoher Wirkungsgrad

Ab Lager:
W. EMIL KUNZ ★ ZÜRICH 27
Gottthardstrasse 21 - Telephone (051) 25 29 10