

Zeitschrift: Schweizerische Bauzeitung
Herausgeber: Verlags-AG der akademischen technischen Vereine
Band: 73 (1955)
Heft: 15

Werbung

Nutzungsbedingungen

Die ETH-Bibliothek ist die Anbieterin der digitalisierten Zeitschriften. Sie besitzt keine Urheberrechte an den Zeitschriften und ist nicht verantwortlich für deren Inhalte. Die Rechte liegen in der Regel bei den Herausgebern beziehungsweise den externen Rechteinhabern. [Siehe Rechtliche Hinweise.](#)

Conditions d'utilisation

L'ETH Library est le fournisseur des revues numérisées. Elle ne détient aucun droit d'auteur sur les revues et n'est pas responsable de leur contenu. En règle générale, les droits sont détenus par les éditeurs ou les détenteurs de droits externes. [Voir Informations légales.](#)

Terms of use

The ETH Library is the provider of the digitised journals. It does not own any copyrights to the journals and is not responsible for their content. The rights usually lie with the publishers or the external rights holders. [See Legal notice.](#)

Download PDF: 27.04.2025

ETH-Bibliothek Zürich, E-Periodica, <https://www.e-periodica.ch>

SCHWEIZERISCHE BAUZEITUNG

WOCHENSCHRIFT FÜR ARCHITEKTUR / INGENIEURWESEN / MASCHINENTECHNIK

REVUE POLYTECHNIQUE SUISSE

ORGAN DES S.I.A. SCHWEIZERISCHER INGENIEUR- UND ARCHITEKTEN-VEREIN
UND DER G.E.P. GESELLSCHAFT EHEMAL. STUDIERENDER DER EIDG. TECHN. HOCHSCHULE
GEGRÜNDET 1883 VON ING. A. WALDNER / HERAUSGEGEBEN VON ING. W. JEGHER



Verlag

W. Jegher & A. Ostertag, Dianastrasse 5,
Zürich / Tel. 23 45 07 / Postcheck VIII 6110

Postadresse:

Schweiz. Bauzeitung, Postfach Zürich 39

Bezugspreise

Einzelheft Fr. 1.65 — Abonnements:

Kategorie	12 Monate		6 Monate		3 Monate	
	Schweiz	Ausland	Schweiz	Ausland	Schweiz	Ausland
A	66.—	72.—	33.—	36.—	16.50	18.—
B	60.—	66.—	30.—	33.—	15.—	16.50
C	50.—	56.—	25.—	28.—	12.50	14.—
D	36.—	42.—	18.—	21.—	9.—	10.50

A Normaler Preis

B für Mitglieder Schweiz. Techn. Verband

C für Mitglieder S. I. A. oder G. E. P.

D für Mitglieder S. I. A. oder G. E. P., die weniger als 30 Jahre alt sind, sowie für Studierende der ETH und der EPUL (bei Bestellung Geburtsjahr angeben).

Das Abonnement kann mit jedem Kalendermonat begonnen werden. Die Kategorien B, C und D gelten nur für direkte Bestellung beim Verlag.

Anzeigen-Verwaltung

Mosse-Annoncen AG., Zürich, Limmat-
quai 94 / Tel. 326817 / Postcheck VIII 1027



vereinfachen das Bauen
ERNST GÖHNER AG ZÜRICH
BERN BASEL ST. GALLEN ZUG BIEL GENÈVE LUGANO

INHALT

Solothurnische Tuberkulose-Heilstätte Allerheiligenberg. Arch. P. Altenburger, Barth & Zaugg, G. Ammann	207*
Zerstörungskraft von Lawinen. Von A. Voellmy	212*
Versuche mit Strassenbeleuchtungen	217

BUCHBESPRECHUNGEN

Hinweise, von M. Buber. Die Maschine im Leben der Völker, von F. M. Feldhaus	217
Rapperswil, von E. Halter. Regensburg, von H. Ringger. Neuerscheinungen	218

ANKÜNDIGUNGEN

Volkshochschule Zürich. Exposition des matériaux du bâtiment, Paris. Mailänder Messe. Int. Beleuchtungskongress Zürich 1955	218
---	-----

GLASDÄCHER

JAKOB **SCHERRER** SÖHNE

Kittlos mit Bleibanden oder Aluminiumprofilen.

Zürich 2 Allmendstrasse 7 Telefon 051 / 25 79 80

Die vier Eckpfeiler des Holzschutzes!

ARBEZOL-SPEZIAL vertilgt alle Holzwurmartern und schützt das Holz vor Neubefall; gebrauchsfertige, farblose, auf Oelbasis aufgebaute Lösung.

SCHNITTHOLZ-ARBEZOL schützt vorbeugend frisch eingeschnittenes wie auch völlig luftgetrocknetes Holz vor Schädlingsfrass; farbloses Konzentrat.

BAUHOLZ-ARBEZOL schützt vorbeugend Bauholz vor allen Wurm- und Fäulnisarten; farbloses Konzentrat (auf Wunsch Gratis-Farbzusatz).

ARBEZOL-SUPER schützt vorbeugend Fassaden, Schalungen, Schreinerwaren usw. vor Wurm und Fäulnis und reduziert das Werfen, Wachsen und Schwinden um 60 bis 70 Prozent; gebrauchsfertige, farblose, auf Oelbasis aufgebaute Lösung.

Die ARBEZOLE enthalten DDT-Wirkstoff, der über sechzehntausendmal wirksamer ist als Karbolineum.

Unsere Holzschutzmittel sind **permanent-activ!**

Holzschutz ARBEZOL gereicht dem Holz zum Wohl!

A. BENZ & CIE. - ZÜRICH 2/38

Spezialfirma zum Schutze verbauten Holzes

Renggerstrasse 56

Telephon (051) 45 34 34



HUBSCHER & CO., SCHAFFHAUSEN

MASCHINEN- UND STAHLBAU

EBNATSTRASSE 131 TELEPHON (053) 53519



Industriebau

Stahlhochbau

Stahlwasserbau

Brückenbau

Kran- u. Förder-
anlagen

Verladebrücken

Windenantriebe



Produktionshalle, Krangerüst in Leichtmetall

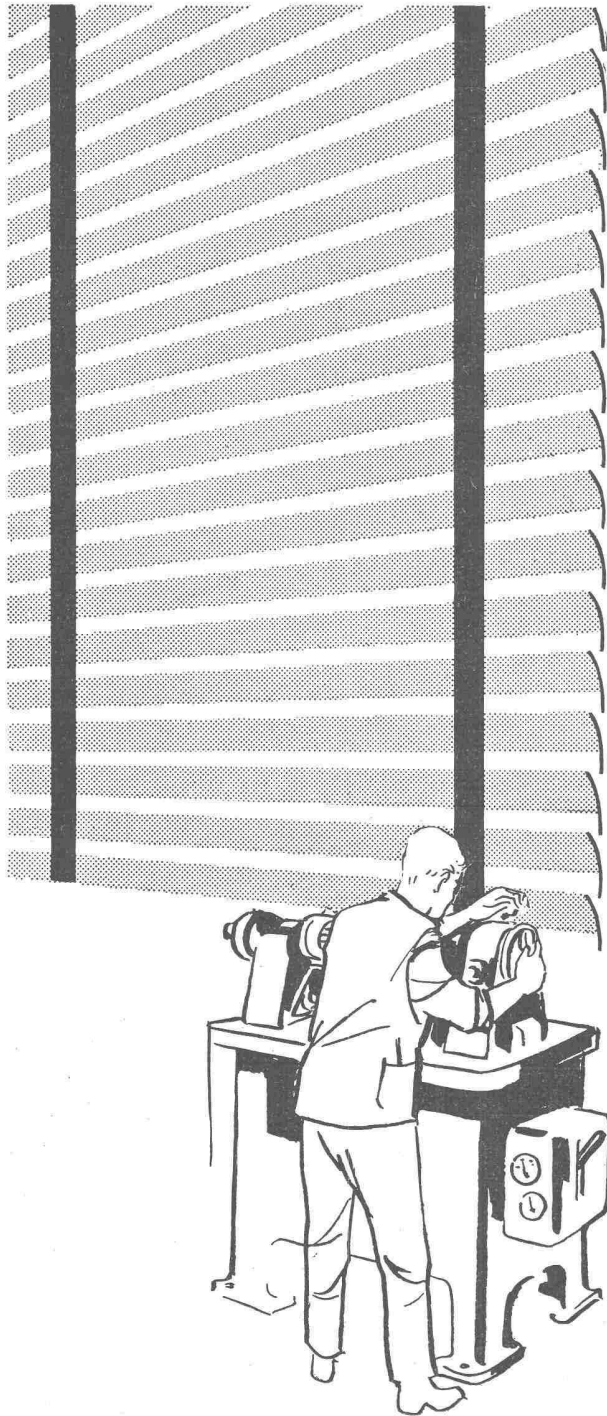

Blendfreies

Licht —

präzisere

Arbeit

Angenehmere Innentemperatur, bessere Frischluftzirkulation, stimulierende, arbeitsfördernde Atmosphäre dank

Sunway norm

den dekorativen Lamellenstoren, die direktes Sonnenlicht abhalten, ohne den Raum zu verdunkeln.

Sunway norm sind leicht und ohne bauliche Arbeit montierbar.

Verlangen Sie unsern Prospekt BZ oder den Besuch eines Vertreters!

Anemonenstrasse 40

Telephon (051) 52 13 00

Metallbau AG
Zürich 47 Albisrieden



BFZ-DICHTUNGEN

Phenolfrei

+ PATENT +

für Zementrohre und Steinzeugleitungen, speziell Kanalisationen, Trinkwasserleitungen, Schmutzwasserkanäle, Sammelleitungen.

Grösste Elastizität, absolute Dichtigkeit, säurebeständig.

Verlangen Sie Referenzen und Prospekte

AG. für chemisch-bautechnische Produkte
Würenlos (Aargau)

Telephon (056) 3 53 44

Ausführung
sämtlicher
Innenausbauten

Muba

Halle 21
Stand 6715
+ 6751

Karl Steiner



Türen aller Arten
Schränke + Küchenausbauten
Fensterausbauten

Täfer + Decken
Schalldichte Konstruktionen
Trennwände + Verschalungen

Moderne Buffetanlagen
Bar- + Kühlkorpusse
Einbausitzgruppen
Tische + Bestuhlungen

Ladeneinrichtungen
für alle Branchen
Einzelmöbel - Vitrinen
Schaufensterausbauten

Komplette Coiffeureinrichtungen
für Damen- + Herrensalons

Bauschreinerei + Möbelfabrik
Ladenausbau
Coiffeureinrichtungen

Zürich 11/50
Hagenholzstrasse 60
Telefon 46 43 44

Unser Fabrikations- und Verkaufs-Programm

W H B

- Raupen- oder Pneu-Bagger
600 und 300 Liter
- Transportbänder, versch. Längen
- Kompressoren, verschiedene Typen
- Betonmischer, verschiedene Typen
- Zementsilos
- Hochfrequenz-Vibratoren
- Befondosierwagen
- Handschraper
- Turmdrehkrane
- Bauaufzüge
- Motor-Rollkipper

Kundenservice durch spezielles Fachpersonal

WALTER HAECHLER, BADEN

Büro: Wettingen, Tägerhardstrasse 114
Tel. (056) 6 77 38



WALTER J. HELLER & Co.
BAUUNTERNEHMUNG

BERN — SCHLOSSTRASSE 131 — TEL. (031) 51112

Neuzeitliche Schalter und Steckdosen für Unterputzmontage
 Adolf Feller AG. Horgen, Fabrik elektrischer Apparate

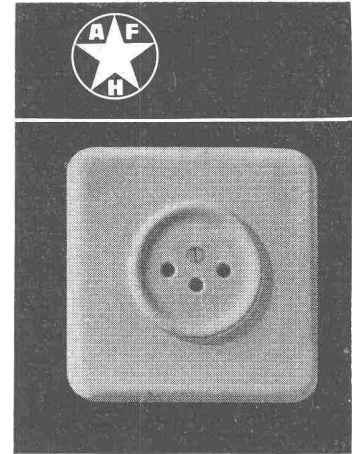
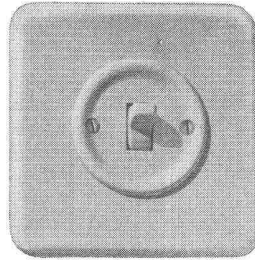
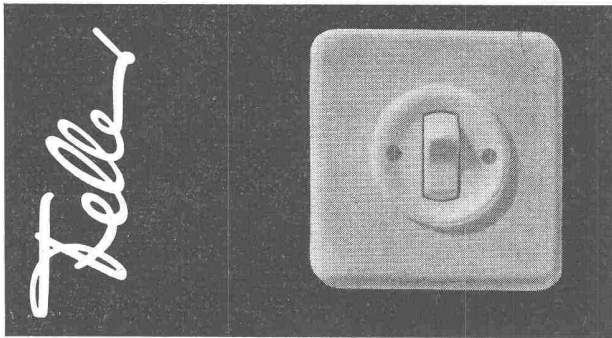

SchenkerStoren

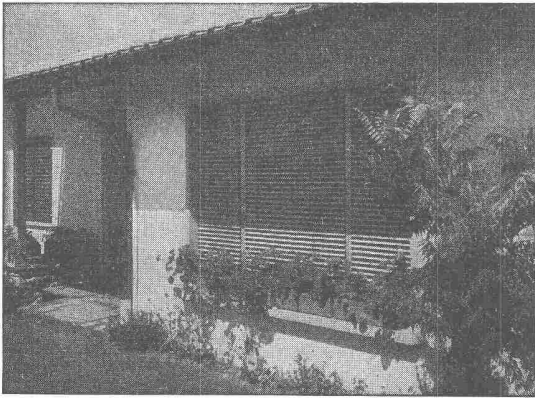

Lamellenrollstore System

Sol-Flex

Storenfabrik Emil Schenker AG. Schönenwerd

Tel. (064) 3 13 52

Vertretungen:	Zürich	Tel. (051) 32 65 60
	Basel	Tel. (061) 22 93 81
	Luzern	Tel. (041) 2 98 27
	Lausanne	Tel. (021) 23 45 47
	Lugano	Tel. (091) 2 22 13

17 Industrie-Gruppen in 21 Hallen

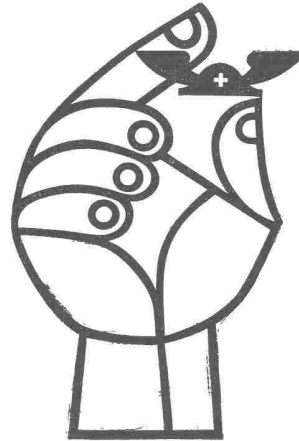

Tageskarten à Fr. 2.50 am
 20., 21., 22. April ungültig
 Besondere Einkäufertage
 am 20., 21., 22. April
 Einfache Bahnbillette
 auch für die Rückfahrt
 gültig

Verlangen Sie den
 Messekatalog,
 das Nachschlagewerk
 des ganzen Jahres

Schweizer Mustermesse Basel 16.-26. April 1955

ASEOL

SCHMIERSTOFFE halten Ihren Baumaschinen- und Fahrzeugpark auch unter schwersten Bedingungen leistungsfähig. - Verlangen Sie unsere ausführliche Dokumentation.

Adolf Schmidts Erben AG.
 Bern
 Tel. (031) 2 78 44

Abdichtung und Bautenschutz**ING. PELLASCIO**

Ohmstrasse 16 • Telephon 46 63 73

ZÜRICH - OERLIKON**Einige Lieferungen:**

SBB-Tunnelabdichtungen • Druckstollen bei Bernischen Kraftwerken • SBB-Kraftwerke • Kraftwerk Rabiusa-Realta • Maggia Kraftwerke • Militärlagerstollen

Fabrikation seit 1933

Prospekte • Referenzen • Ingenieurbesuch

**KLINKER AG. VERBLENDSTEINFABRIK LAUSEN**

geflammt und uni für Böden, Cheminéés, Fassaden

Telefon (061) 724 04

Feuerfestes Material - Glasierte Verblender und Baukeramik - Steinzeug für Kanalisation - Säurefeste Steine und Platten

Ständige Ausstellung unserer Erzeugnisse in der SCHWEIZER BAUZENTRALE ZÜRICH, TALSTR. 9, BÖRSENBLOCK (Eintritt frei)

Für

ISOLATIONEN

gegen

Wärme • Kälte • Feuchtigkeit • Schall

Verwenden Sie mit grösstem Erfolg

PORESTAdas hochwertige, neuartige Isoliermaterial
Isolierfähigkeit, preislich sehr vorteilhaftVerlangen Sie unser bemustertes Angebot
oder Vertreterbesuch

Alleinverkauf für die Schweiz:

LEDERMA AG. - OLTEN

Bahnhofstrasse 47 Telephon (062) 5 21 30

**Schawalder-
Halb-Kabinen**auf alle Trax, Muldenkipper, Traktoren und Elektro-
Fahrzeuge**A. Schawalder, Amriswil TG**

Leicht-Verdecke

Telephon (071) 6 75 07

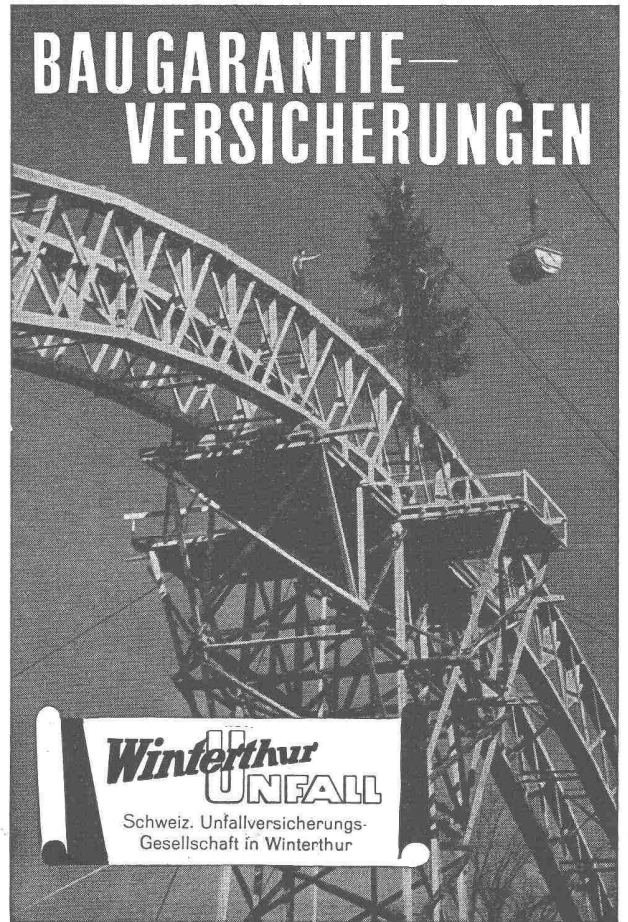
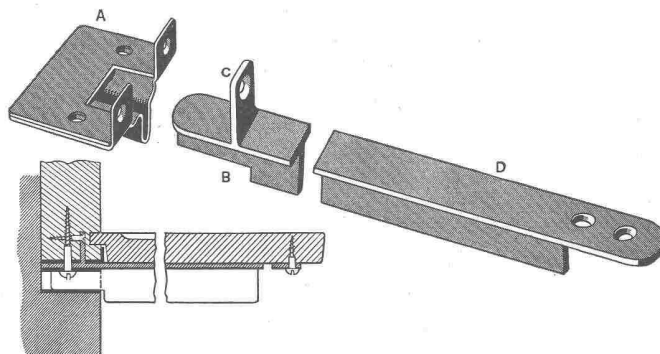
**BAUGARANTIE—
VERSICHERUNGEN****Winterthur
UNFALL**Schweiz. Unfallversicherungs-
Gesellschaft in Winterthur

Herstellerin: Schlossfabrik Heusser, Murgenthal

**Die neue «ELATO» Tragkonsole
für Fenstersimse** + Pat. ang.

Keine Spitz- und Zuputzarbeit mehr

Garantiert hohe Tragfähigkeit

Rationelle Montage

Zu beziehen beim Beschläge-Fachhandel



Neue Maschinen

für **Hochbau**

Tiefbau

Erdbau

Strassenbau

Gleisbau

für Herstellung der **Baustoffe**

Bindemittel

Bauelemente

für **Aufbereitung**

und **Transport**

von **Baustoffen**

auf der

TECHNISCHEN MESSE HANNOVER 1955

24. April bis 3. Mai 1955

Fachliche Informationen:



**FACHGEMEINSCHAFT
BAU- UND BAUSTOFFMASCHINEN**
im Verein Deutscher
Maschinenbauanstalten (VDMA)
Frankfurt a. Main
Barckhausstrasse 2, Telephon 7 01 21

Quartierbestellungen:

Amf für Wirtschafts- und Verkehrsförderung, Hannover, Altes Rathaus

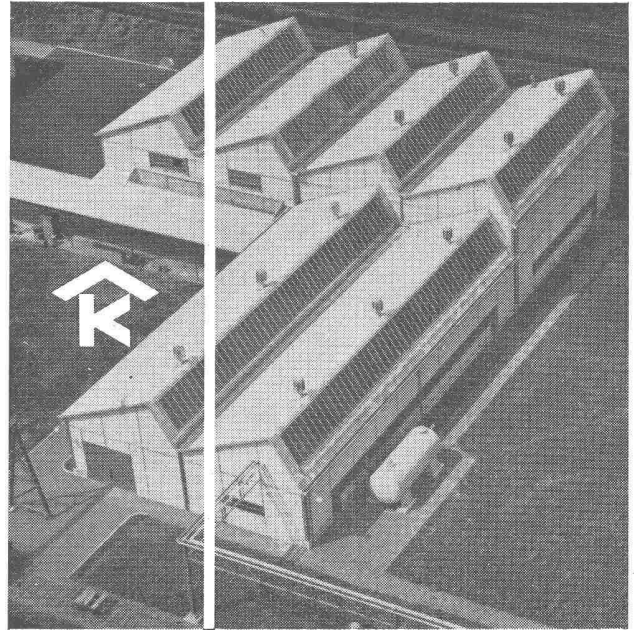

Kittlose Oberlichter
für Shed- Sattel- und Pultdächer

Parallelöffnende Ventilations-
flügel «AIREX»

KULLY GLASDÄCHER

A. Kully A.G. Glasdachwerke Olten

Aus unserem Bauprogramm

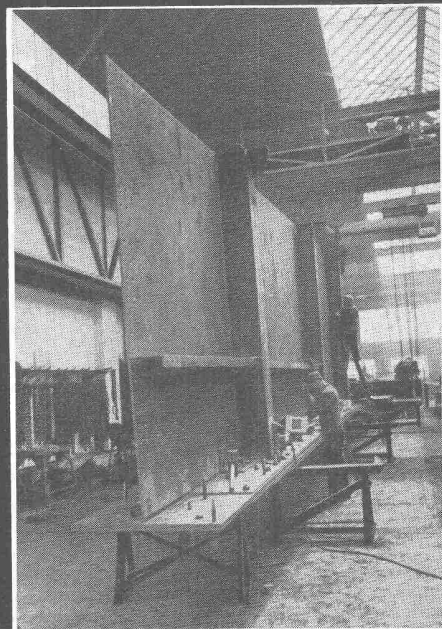

PREISWERK & ESSER

Stahlhochbau Schlosserei

Brückenbau Metallbau

Behälter Silos Ingenieurbureau

Basel

Schönastr. 10

Tel. (061) 32 46 88



Flumser Steinwolle

Neuheit!

für billigere Wärme-Isolation

Wärmeleitzahl 0,035
 nur 3 kg per m²;
 bequeme Schüttung
 handliche 10 kg-Säcke
 Flumser Steinwolle sticht nicht

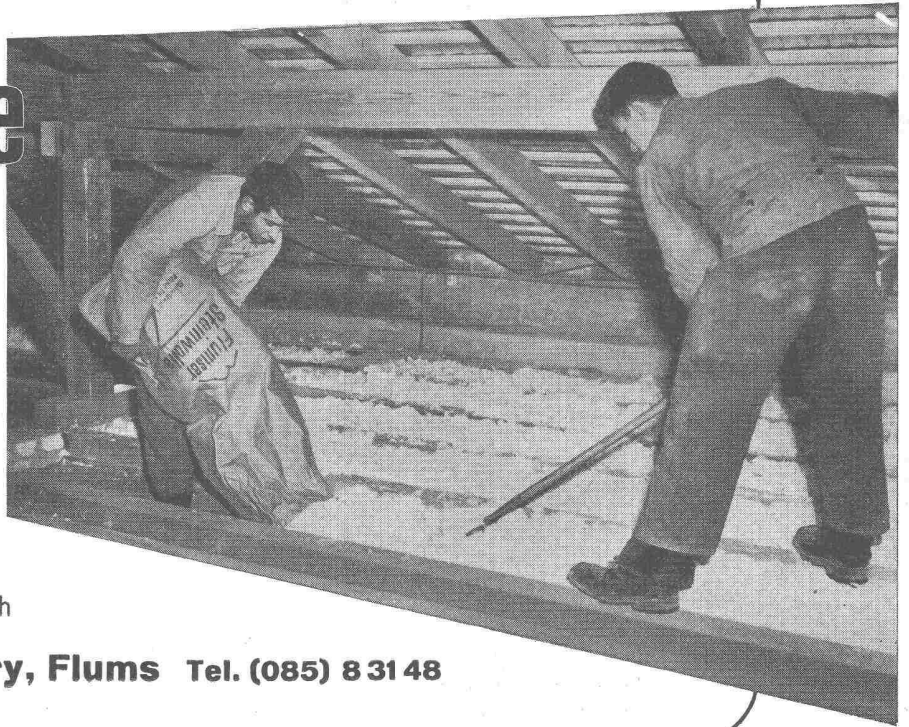

Prospekt und Muster unverbindlich

Schmelzwerk Spoerry, Flums Tel. (085) 8 31 48

GC Stahlfenster

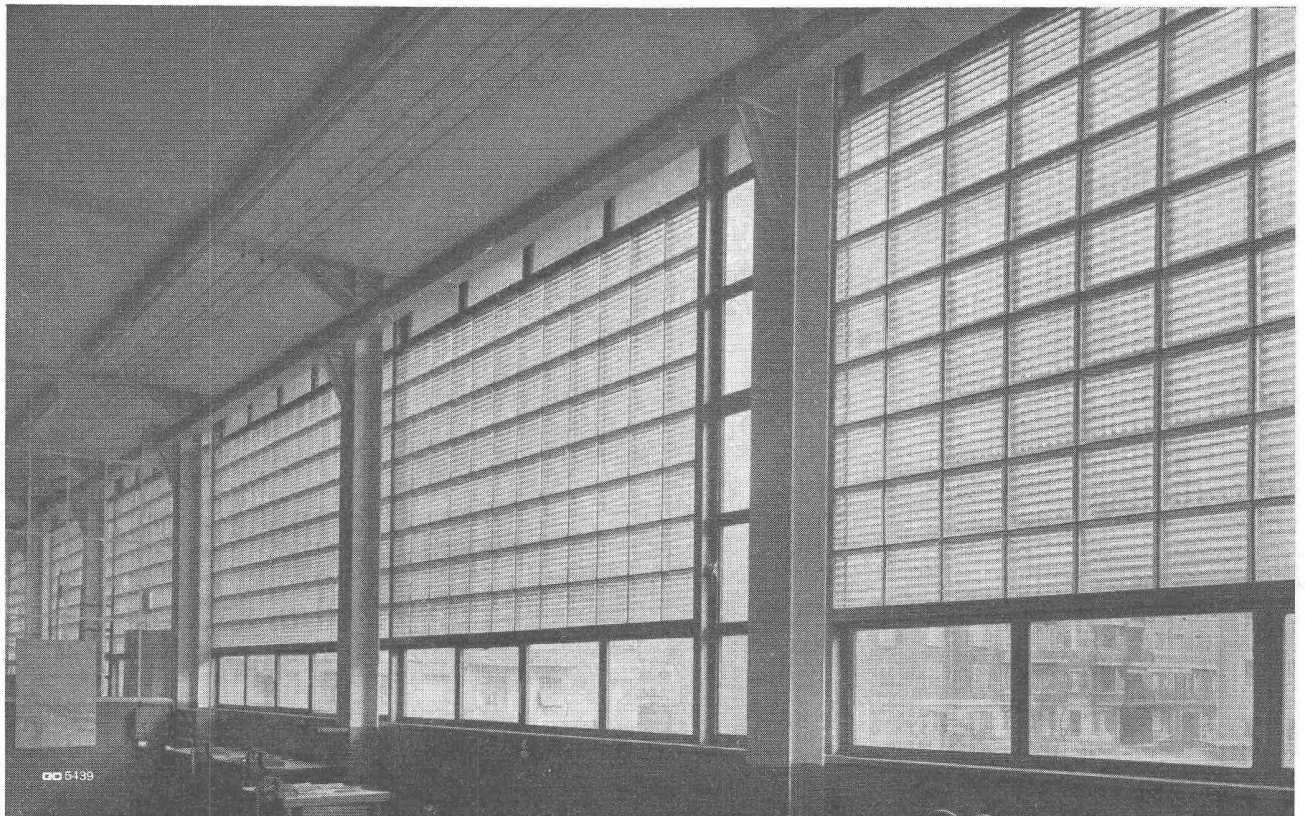

GC 5439

Geilinger & Co. Winterthur