

Zeitschrift: Schweizerische Bauzeitung
Herausgeber: Verlags-AG der akademischen technischen Vereine
Band: 73 (1955)
Heft: 23

Werbung

Nutzungsbedingungen

Die ETH-Bibliothek ist die Anbieterin der digitalisierten Zeitschriften. Sie besitzt keine Urheberrechte an den Zeitschriften und ist nicht verantwortlich für deren Inhalte. Die Rechte liegen in der Regel bei den Herausgebern beziehungsweise den externen Rechteinhabern. [Siehe Rechtliche Hinweise.](#)

Conditions d'utilisation

L'ETH Library est le fournisseur des revues numérisées. Elle ne détient aucun droit d'auteur sur les revues et n'est pas responsable de leur contenu. En règle générale, les droits sont détenus par les éditeurs ou les détenteurs de droits externes. [Voir Informations légales.](#)

Terms of use

The ETH Library is the provider of the digitised journals. It does not own any copyrights to the journals and is not responsible for their content. The rights usually lie with the publishers or the external rights holders. [See Legal notice.](#)

Download PDF: 27.04.2025

ETH-Bibliothek Zürich, E-Periodica, <https://www.e-periodica.ch>

SCHWEIZERISCHE BAUZEITUNG

WOCHENSCHRIFT FÜR ARCHITEKTUR / INGENIEURWESEN / MASCHINENTECHNIK

REVUE POLYTECHNIQUE SUISSE

ORGAN DES S.I.A. SCHWEIZERISCHER INGENIEUR- UND ARCHITEKTEN-VEREIN
UND DER G.E.P. GESELLSCHAFT EHEMAL. STUDIERENDER DER EIDG. TECHN. HOCHSCHULE
GEGRÜNDET 1883 VON ING. A. WALDNER / HERAUSGEGEBEN VON ING. W. JEGHER



**GÖHNER
TÜREN + FENSTER
NORMEN**

ermöglichen individuelles Bauen

ERNST GÖHNER AG ZÜRICH
BERN BASEL ST. GALLEN ZUG BIEL GENÈVE LUGANO

Verlag

W. Jegher & A. Ostertag, Dianastrasse 5,
Zürich / Tel. 23 45 07 / Postcheck VIII 6110
Postadresse:
Schweiz. Bauzeitung, Postfach Zürich 39

Bezugspreise

Einzelheft Fr. 1.65		—		Abonnements:	
12 Monate Schweiz Ausland	6 Monate Schweiz Ausland	3 Monate Schweiz Ausland			
66.—	72.—	33.—	36.—	16.50	18.—

Für Mitglieder des S. I. A., der GEP und des Schweiz. Technischen Verbandes sowie für Studierende der ETH und der EPUL ermässigte Preiskategorien nach Tarif.

Anzeigenverwaltung

Mosse-Annoncen AG., Zürich, Limmat-
quai 94 / Tel. 32 68 17 / Postcheck VIII 1027

INHALT

Die Stadtplanung Zofingen. Von <i>H. Marti</i>	341*
Schweizerischer Energie-Konsumenten- Verband	344
Die «Buckelschale». Von <i>A. Weder</i> und <i>H. Isler</i>	346*
Elektrofilter für Komfort-Klima- anlagen. Von <i>P. Bächer</i>	350*

MITTEILUNGEN

Elektrische Sicherungsanlage im Gü- terbahnhof Lausanne-Sébeillon. Die grösste Talsperre Australiens. Der «Pylône Le Roy»	351
«Luftfahrttechnik». Notstromgrup- pen kleiner und mittlerer Leistung. Verband Schweizerischer Maschinen- und Werkzeughändler. Persönliches	352

NEKROLOGE

Theodor Zaeslein. Lux Guyer	352*
---------------------------------------	------

BUCHBESPRECHUNGEN

Festigkeitslehre II, von <i>W. Heberg</i> und <i>H. Dimitrov</i> Wechselsprung mit freier Deck- walze, von <i>P.-G. Franke</i> . Strassen- bauforschung 1953/1954, von der <i>Forschungsgesellschaft für Strassen- wesen</i> , Köln. Bauhandbuch, von <i>W. Hauser</i> , Ingenieurhandbuch von <i>C. F. Kollbrunner</i> . Der schnell- laufende Verbrennungsmotor, von <i>H. R. Ricardo</i> . Neuerscheinungen	352
--	-----

WETTBEWERBE

Katholisches Kirchengemeindehaus in Zug. Primar- und Sekundarschul- haus in Unterägeri	353
--	-----

MITTEILUNGEN AUS DEM S. I. A.

Sektion Aargau, Generalversammlung mit Vortrag von <i>J. Senn</i>	354
--	-----

ANKÜNDIGUNGEN

S. I. A.-Fachgruppe der Ingenieure der Industrie. 14. Schweiz. Tagung für elektrische Nachrichtentechnik. Deutscher Verband für Wohnungs- wesen. Vorträge	354
---	-----

LERCH AUFZÜGE

ZÜRICH 1, Oefenbachgasse 5
TELEPHON (051) 23 30 00

für Akten, Speisen, Waren
mit Hand- und elektrischem Antrieb

HCH. LIER

Deckenheizungen System Crittall

Heisswasser-Heizungen

Umbau bestehender Dampfanlagen
in Heisswasser • Abwärmeanlagen

HEIZUNGS-INGENIEUR S.I.A. ZÜRICH 4 Badenerstr. 444 Tel. 52 23 50/51

GLASDÄCHER

Kittlos mit Bleibanden oder Aluminiumprofilen.

JAKOB **SCHERRER** SÖHNE

Zürich 2 Allmendstrasse 7 Telephon 051 / 25 79 80

Zeichentische
Zeichenpapiere
Zeichenmaterial

Prospekte und Beratung durch das zeichen-
technische Spezialhaus

Scholl

Gebrüder Scholl AG. an der Poststrasse
in Zürich seit 1865 - Telephon (051) 23 76 80

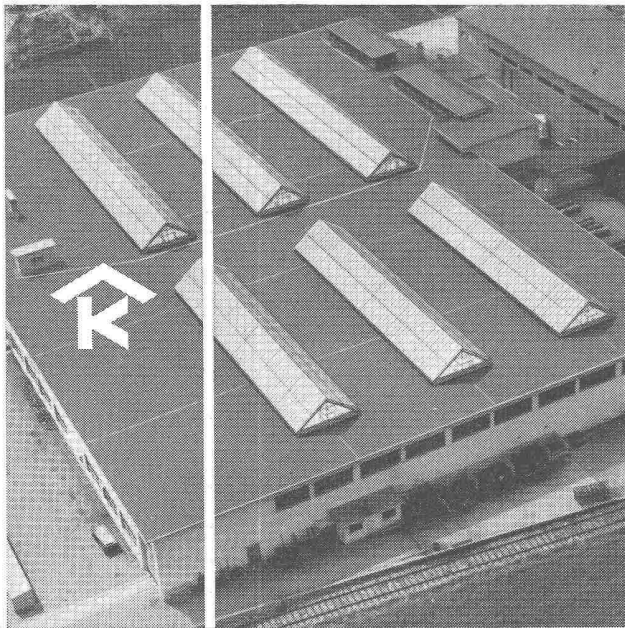

Kittlose Oberlichter
für Shed- Sattel- und Pultdächer

Parallelöffnende Ventilations-
flügel «AIREX»

KULLY GLASDÄCHER

A. Kully A. G. Glasdachwerke Olten

BORSARI

Heizöl- und Benzin-Tanks

aus Eisenbeton mit Glas-
auskleidung in jeder
Grösse für Handel und
Industrie sowie für Ein-
und Mehrfamilienhäuser

50 Jahre Erfahrung

Erstklassige Referenzen

Keine Korrosion

Kein Unterhalt

BORSARI & CO.

Zollikon-Zürich

Telephon (051) 24 96 18

Gegr. 1873

Unser Fabrikations- und Verkaufs-Programm

WHB

- Raupen- oder Pneu-Bagger
600 und 300 Liter
- Transportbänder, versch. Längen
- Kompressoren, verschiedene Typen
- Betonmischer, verschiedene Typen
- Zementsilos
- Hochfrequenz-Vibratoren
- Betondosierwagen
- Handschraper
- Turmdrehkrane
- Bauaufzüge
- Motor-Rollkipper

Kundenservice durch spezielles Fachpersonal

WALTER HAECHLER, BADEN

Büro: Wettingen, Tägerhardstrasse 114
Tel. (056) 6 77 38

SchenkerStoren

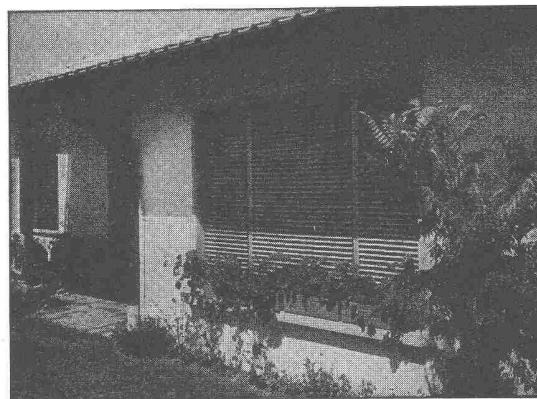

Lamellenrollstore System

Sol-Flex

Storenfabrik Emil Schenker AG. Schönenwerd

Tel. (064) 3 13 52

Vertretungen:	Zürich	Tel. (051) 32 65 60
	Basel	Tel. (061) 22 93 81
	Luzern	Tel. (041) 2 98 27
	Lausanne	Tel. (021) 23 45 47
	Lugano	Tel. (091) 2 22 13

Nouveau

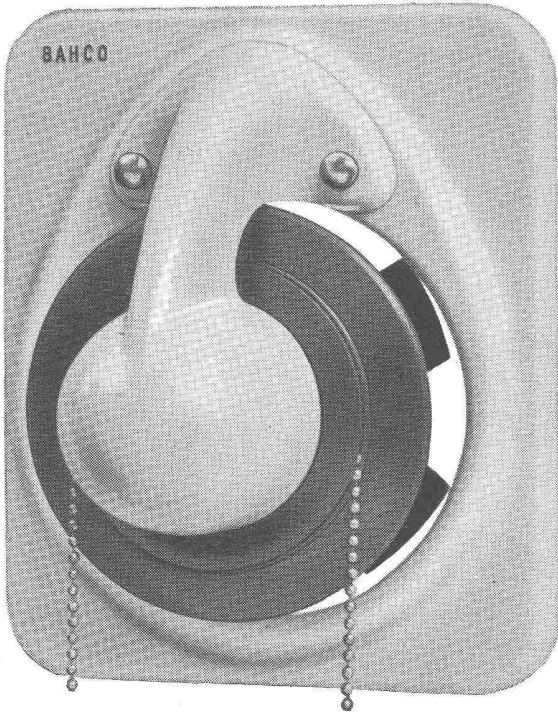

l'aérateur de cuisine moderne, absorbe rapidement toutes les buées et odeurs de cuisson.

Bahco, l'élégant ventilateur de cuisine suédois, s'oppose à la diffusion des dépôts graisseux dans la cuisine et l'appartement, empêche les odeurs d'imprégner cheveux et vêtements, élimine les pertes de chaleur en hiver.

Bahco réduit considérablement les travaux et les frais d'entretien. Il crée des conditions idéales d'air ambiant.

Prix de vente: sans obturateur Fr. 166.—
avec obturateur Fr. 186.—

Demandez une documentation détaillée à:

WALTER WIDMANN S. A. ZURICH 1

Löwenstrasse 20 - Téléphone (051) 27 39 96



Zementschlamm-Mischer Ø 32 m

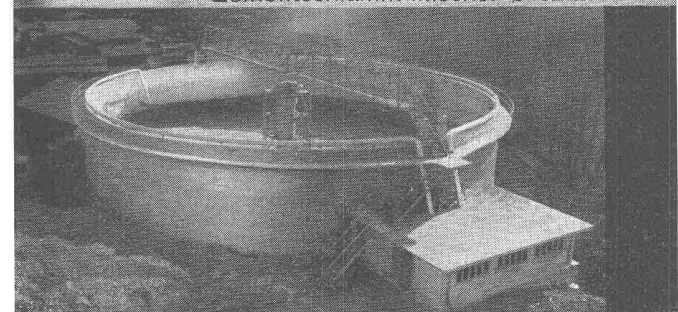

Kläranlagen

(Lizenz DORR-OLIVER)

Wartmann & Cie. AG.

Stahlbau, Kesselschmiede Brugg, Zürich

Abdichtung und Bautenschutz

ING. PELLASCIO

Ohmstrasse 16 • Telephon 46 63 73
ZÜRICH - OERLIKON

Einige Lieferungen:

SBB-Tunnelabdichtungen • Druckstellen bei Bernischen Kraftwerken • SBB-Kraftwerke • Kraftwerk Rabiusa-Realta • Maggia Kraftwerke • Militärlagerstellen

Fabrikation seit 1933

Prospekte • Referenzen • Ingenieurbesuch

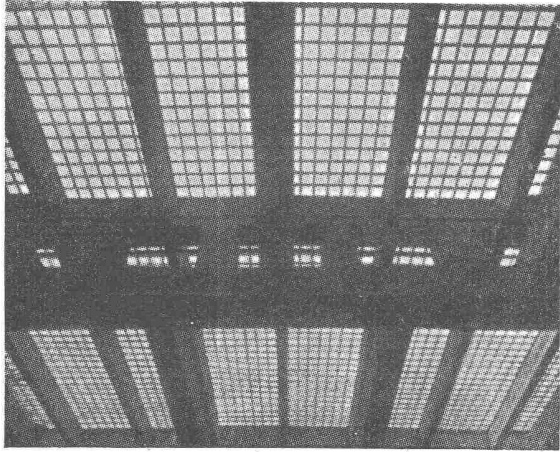

BAUGLÄSER

Alle Sorten und Neuheiten zu günstigen Preisen.

GLASBETON Spezialabteilung für **Glasbeton-Oberlichter**, garantiert wasserdicht, **begeh- und befahrbare** Ausführung, mit extra hellen, lichtfreundenden Kristallprismen.

GLASBAUSTEINE extra hell, für Aussenwände, Treppenhäuser, innere Trennwände. Vorzügliche Isolation gegen Kälte, Wärme und Schall. Grosse Referenzliste. Verlangen Sie kostenlose Dokumentation und Offerte.

Ruppert, Singer & Cie. AG., Zürich

Tafelglas en gros und Spiegelmanufaktur

Telephon (051) 52 53 53 — Gegründet 1884

Briefadresse: Zürich 48, Altstetten

Regulierbares Licht mit Roll- und Raff-Lamellenstoren

Solomatic

Rolladenfabrik A. Griesser AG
AADORF BASEL BERN LUZERN ST. GALLEN ZÜRICH



RINGDÜBEL
+ PATENT

Knotenpunktverbindung für hölzerne Tragwerke

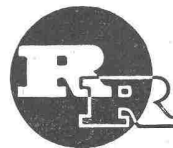

R. RIGLING & CO.
Holzkonstruktionen

**Hallen
Fabrikbauten
Treppenbau**

Zürich - Oerlikon

Leutschenbachstr. 44

Telephon (051) 46 82 25

Briefadresse: Postfach Zürich 50

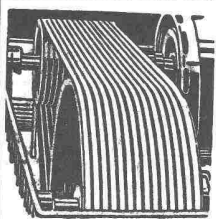

Industrie-Artikel

Treibriemen Transportbänder
Keilriemen Riemenverbinder
Dichtungsmaterial Gummischläuche

Adolf Schlatter A.G. Zürich
Tel. (051) 26 17 86 Stampfenbachstr. 73

GRANIT

in schweizerischer und ausländischer Herkunft

Fratelli Bertolazzi * Tenero (Tessin)

Tel. (093) 8 41 29

MD



VERWALTUNGSGEBÄUDE und BANKEN



sind prädestiniert für gediegene, technische Beleuchtung: jeder Raum verlangt nach einem angenehmen Lichtklima, die Beleuchtung muss sachlich, jedoch ansprechend und dazu rationell sein — und unsere Vorschläge betonen harmonisch die Architektur

DENN LICHT IST UNSERE STÄRKE

Aluminium-Licht AG. Zürich

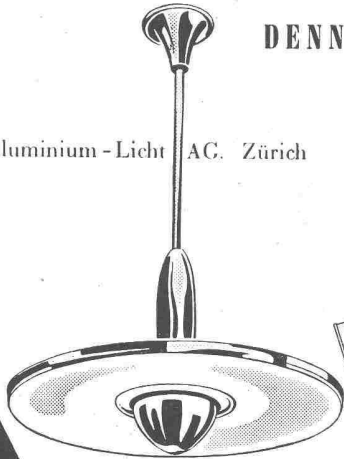

Uraniastr. 16 Tel. (051) 23 77 33

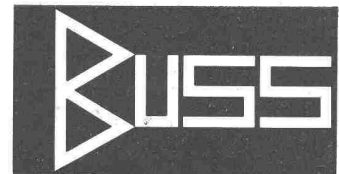
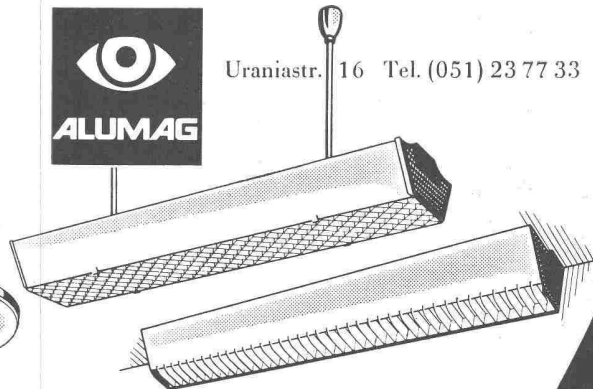

Druckleitungen

Auf dem Gebiet des Druckleitungsbaus verfügen wir über eine 25jährige Erfahrung. Neben der Konstruktion von Druckleitungen im Freien und als Druckschachtpanzerungen sowie von Ausgleichstanks übernehmen wir auch die gesamte Montage an Ort und Stelle mit den damit verbundenen Schweißarbeiten und Abnahmeversuchen.

Stauwehnanlagen

Wir sind seit 50 Jahren spezialisiert im Bau und in der Projektierung von Stauwehnanlagen, wie: Schützen mit Windwerken und hydraulisch-automatische Schützen unserer eigenen Systeme, ferner Schiffschleusen, Dammbalken, Rechen sowie Caissons für Fundationen. Für Stauweherschützen sind wir überdies als Berater verschiedener europäischer Großfirmen tätig.

BUSS AG. BASEL / PRATTELN

Metallisieren im Spritzverfahren

auf alle Metalle

Hölzer, Pressstoffe, Keramik etc. tragen wir homogene Schichten
beliebiger Dicken auf mit **ZINK ALUMINIUM**

BLEI KUPFER BRONZE MESSING

EISEN STAHL etc.

SIEGFRIED keller Wallisellen-Zürich
Tel. (051) 93 32 32
co Geleiseanschluss

MD

KABELWERKE BRUGG AG.

BLEIKABEL aller Art **TRU-LAY-BRUGG-DRAHTSEILE**
für Stark- und für alle Anwendungsgebiete
Schwachstrom



FUNIVIA ORSELINA-CARDADA MIT TRU-LAY-BRUGG-DRAHTSEILEN AUSGERÜSTET.

BRUGG

Aus unserem Bauprogramm

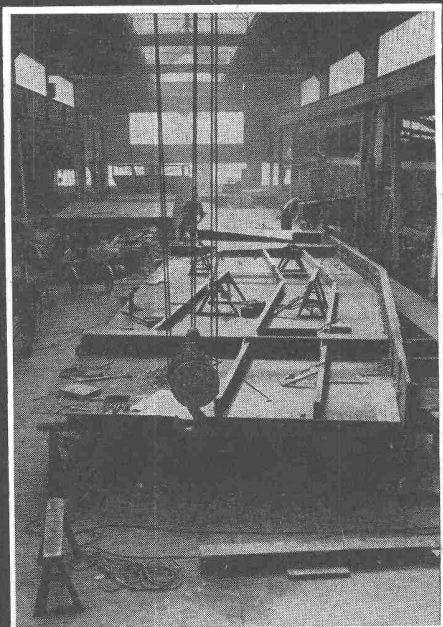

PREISWERK & ESSER

Stahlhochbau	Schlosserei	Basel
Brückenbau	Metallbau	Schönaustr. 10
Behälter Silos	Ingenieurbureau	Tel. (061) 32 46 88

BAU-MASCHINE UND TECHNIK

Building Machinery and Civil Engineering
Machines et Techniques de Construction
Fachblatt für das gesamte Baumaschinen- und
Ingenieurbauwesen

Herausgeber: Prof. Dr. Ing. W. E. Fauner
Techn. Universität Berlin
Regierungsbaumeister a. D.
Dipl. Ing. J. Peters, Berlin

Erscheinungsweise: monatlich
Jahresbezugspreis: 31.— sFr.
zuzüglich Postgebühren

Wir schicken Ihnen gern ein Probeheft!

BAUVERLAG GMBH

Wiesbaden / Deutschland

Kleine Wilhelmstrasse 7



Feller

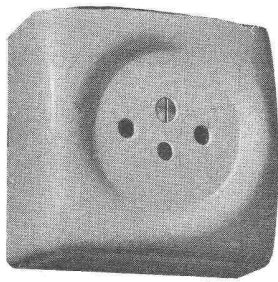

Schalter und Steckdose für trockene Räume,
in viereckiger Form für einheitlichen Zusammenbau
Adolf Feller AG Horgen

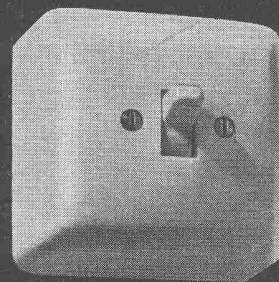
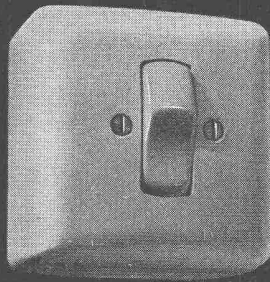

ELECTROLUX

6

verschiedene freistehende Modelle



vom einfach schönen Ge-
brauchsklein-Kühlschrank
bis zum luxuriös ausge-
führten Grosskühlschrank
mit speziell grossem Tief-
kühlabteil.

KÜHLSCHRANK

4

verschiedene Grössen Einbaumodelle
für Neu- und Umbauten

Alle Modelle besitzen das
seit mehr als 30 Jahren
bekannte, motorlose —
daher absolut geräusch-
lose Kühlsystem ELEC-
TROLUX mit der immer
noch unerreichten Be-
triebssicherheit.

10 JAHRE GARANTIE

auf den Kühlapparat



Trotz all diesen Vorteilen sind die Preise der ELECTROLUX-
Kühlschränke geradezu bescheiden. Ab Fr. 23.- p. Monat.

ELECTROLUX AG. ZÜRICH

Abteilung Kühlschränke: Badenerstr. 587, Tel. (051) 52 22 00



BFZ-DICHTUNGEN

Phenolfrei

+ PATENT +

für Zementrohre und Steinzeugleitungen, speziell Kanalisationen, Trinkwasser-
leitungen, Schmutzwasserkanäle, Sammelleitungen.

Grösste Elastizität, absolute Dichtigkeit, säurebeständig.

Verlangen Sie Referenzen und Prospekte

AG. für chemisch-bautechnische Produkte

Würenlos (Aargau)

Telephon (056) 3 53 44

Förder-Anlagen mit
RENOLD-TRANSPORT-KETTEN

sind

- kraftsparend
- leistungsfähig
- störungsfrei
- von langer Lebensdauer



W. Emil Kunz - Zürich 27
 Gotthardstr. 21 - Tel. (051) 25 29 10

Nahtlos gezogene
**Blei-Siphons
 und Bogen**

Schweizerfabrikat

Normal- und Spezial-
 Ausführungen
 Nahtlos gezogene Bogen
 bis Ø 300 mm

Verkauf durch die Sanitär-
 Grossisten
 und Eisenhandlungen

Achten Sie stets auf das
 WEKA-Zeichen



WEKA

WEKA AG. WETZIKON-ZCH.



**Die Lüftungsfrage
 gelöst**

ROTO Drehkipp-Beschläge
 in jedes Haus in jedes Zimmer an jedes Fenster

Generalvertretung der Wilh. Frank GmbH.
K. H. AUTH Seefeldstr. 187, Tel. (051) 34 36 15 **Zürich 8**
 Lieferung nur durch den Fachhandel

Automatisch gesteuerte **Eirich-
 Grossmischanlagen**
 (Betonfabriken)

für Betrieb und
 Grossbaustellen aller Art



hohe Leistung, niedrige Investitionskosten,
 hohe Festigkeitswerte, absolut gleichmässige,
 intensive Mischung, volle Bindemittelaus-
 nützung.

Automatisch umschaltbar auf mehrere ver-
 schiedene Betonsorten.

MASCHINENFABRIK GUST. EIRICH, Hardheim/Nordbaden
 Gegründet 1863

Vertretung für die Schweiz:
J. ALF. BRUNNER, Dipl. Ing., LUZERN
 Reussweg 3 Telephone (041) 2 06 65