

Zeitschrift: Schweizerische Bauzeitung
Herausgeber: Verlags-AG der akademischen technischen Vereine
Band: 76 (1958)
Heft: 24

Werbung

Nutzungsbedingungen

Die ETH-Bibliothek ist die Anbieterin der digitalisierten Zeitschriften. Sie besitzt keine Urheberrechte an den Zeitschriften und ist nicht verantwortlich für deren Inhalte. Die Rechte liegen in der Regel bei den Herausgebern beziehungsweise den externen Rechteinhabern. [Siehe Rechtliche Hinweise.](#)

Conditions d'utilisation

L'ETH Library est le fournisseur des revues numérisées. Elle ne détient aucun droit d'auteur sur les revues et n'est pas responsable de leur contenu. En règle générale, les droits sont détenus par les éditeurs ou les détenteurs de droits externes. [Voir Informations légales.](#)

Terms of use

The ETH Library is the provider of the digitised journals. It does not own any copyrights to the journals and is not responsible for their content. The rights usually lie with the publishers or the external rights holders. [See Legal notice.](#)

Download PDF: 03.12.2024

ETH-Bibliothek Zürich, E-Periodica, <https://www.e-periodica.ch>

10 bis 15% mehr Licht!

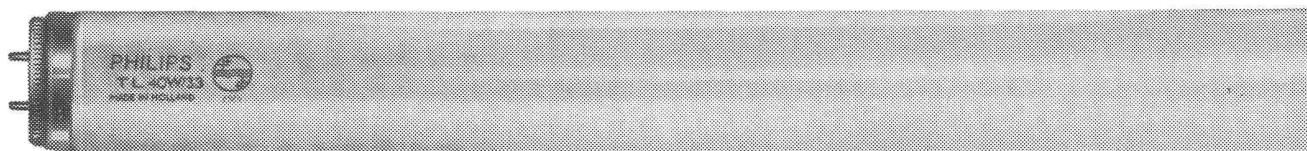

Unseren Laboratorien ist es jetzt gelungen, durch weitere Forschungen und Verfeinerungen in der Fabrikationstechnik, die Lichtausbeute unserer Fluoreszenz-Lampen für die gebräuchlichste Lichtfarbe 4200 - 4500° K um 10 bis 15% zu steigern.

Mit Philips-Fluoreszenzlampen erhalten Sie bei gleichem Aufwand an Lampen, Leuchten und Stromverbrauch 10-15% mehr Licht!



Das bedeutet einen neuen Markstein in der Entwicklung der Philips-Fluoreszenzlampen.

Für die andern Lichtfarben wird die Möglichkeit einer Lichtstrom-Verbesserung geprüft.

Für Neu-Installationen und Ersatz nur noch die neuen Philips-TL.



PHILIPS TL LAMPEN

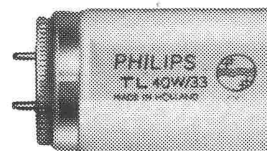

15%

Philips AG., Zürich,
Abteilung: Philora
Tel. (051) 25 86 10

Philips S.A., Genève,
Tel. (022) 32 63 50

Das Problem

LUFT

beschäftigt vielerorts auch den Architekten. — Uebertragen Sie uns diese Sorge, wir suchen immer nach der günstigsten Lösung.

Klimaanlagen
Luftheizung
Luftbefeuchtung
Luftrocknung
Entnebelung
Luftfiltrierung
Ventilationen jeder Art

Referenzen in der ganzen Schweiz.
Wir kommen gerne auch zu Ihnen.



WERA-Apparatebau AG. Bern

Gerbergasse 23/33, Tel. (031) 3 99 11

Förder-Anlagen mit

RENOLD TRANSPORTKETTEN

sind

kraftsparend
leistungsfähig
störungsfrei
von langer
Lebensdauer

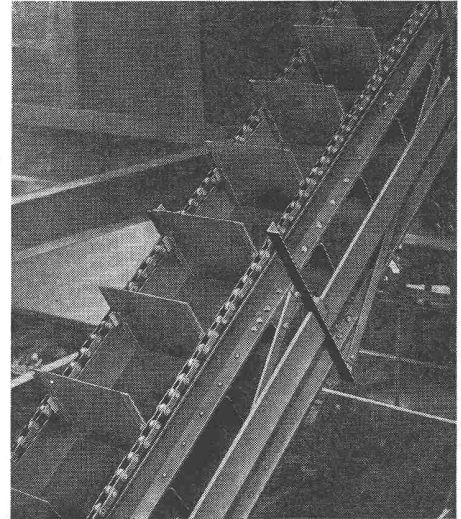

W. Emil Kunz • Zürich 27

Gotthardstrasse 21

Telephon (051) 27 30 57



Krane

Elektrozüge

Aufzüge

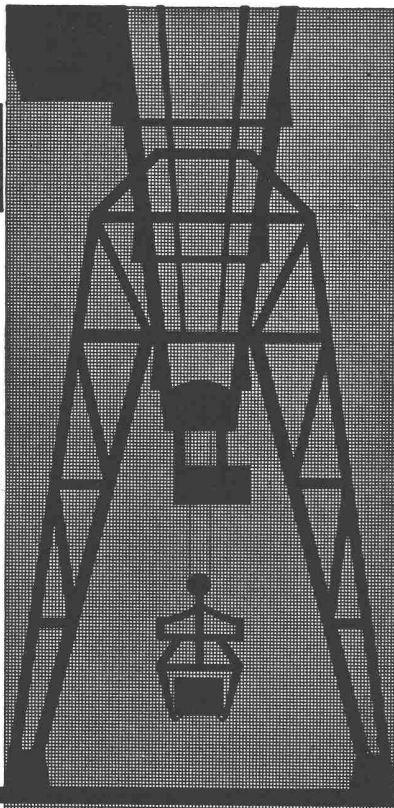

Schindler-Aufzug- und Uto-Kran-Fabrik AG.. Zürich

Baue schnell und gut . . .

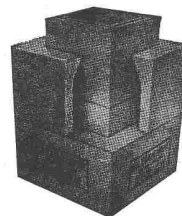

Kamine

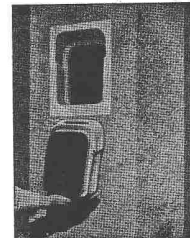

Russtüren

Vulkan-Baustoffe

SPRING + SÖHNE
ZÜRICH UND DIETIKON
Telephon (051) 52 51 55



Schalungssteine



Zwischenwandsteine

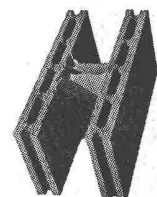

Isoliersteine

. . . baue mit **SPRING-Steinen**



CUPOLUX — Oberlichtkuppeln

Der sofortige Erfolg veranlasste uns,
das Fabrikationsprogramm zu erweitern.

Cupolux

das moderne Oberlicht aus 92 %
lichtdurchlässigem Perspex, dauerhaft,
hell — bietet ungeahnte Möglichkeiten.

setzen sich durch

Verlangen Sie detaillierten
Prospekt und Preisliste.

JAKOB **SCHERRER** SÖHNE

Allmendstr.7 Zürich 2 Tel. 051/25 79 80

PORA

ISOLIERBETON

Baustellengüsse 400—1200 kg/m³ als

FLACHDACHISOLIERUNG

hochisolierend und leicht, da gleichzeitig Gefälls-
beton.

Auch armiert, selbsttragend.

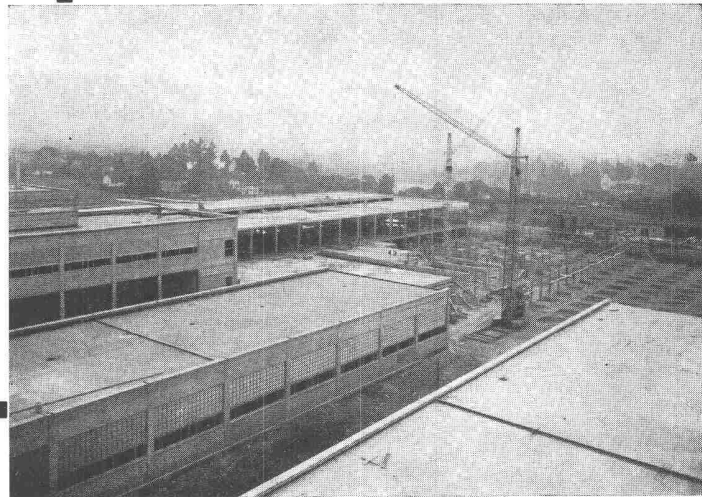

Industrie-Flachdächer

PORA AG

Mühlehorn
058 / 4 34 36

Reichenburg
055 / 3 92 22

Verkauf und Service in allen grösseren Städten

Ideal für Wohnhäuser, Gewerbe und Industrie

ELCO

Ölfeuerungen

BASALTWOLLE

«BASALAN»

Hochwertige Isolierung
ohne Mehrkosten.



Jetzt auch Platten u.
Schalen

Einzig langfaserige
Steinwolle, beste Filz-
fähigkeit, unbrennbar,
dauerhaft, bruchfest.

Gegen Kälte, Wärme, Schall, für
Böden, Wände, Dächer. Trittschall-
dämmung. Lose, Matten, Platten.

OTTO F. GISS Tel. (061) 46 05 12 MÜNCHENSTEIN

Looser & Co., Zürich, Militärstrasse 76 - Telephon (051) 25 07 51

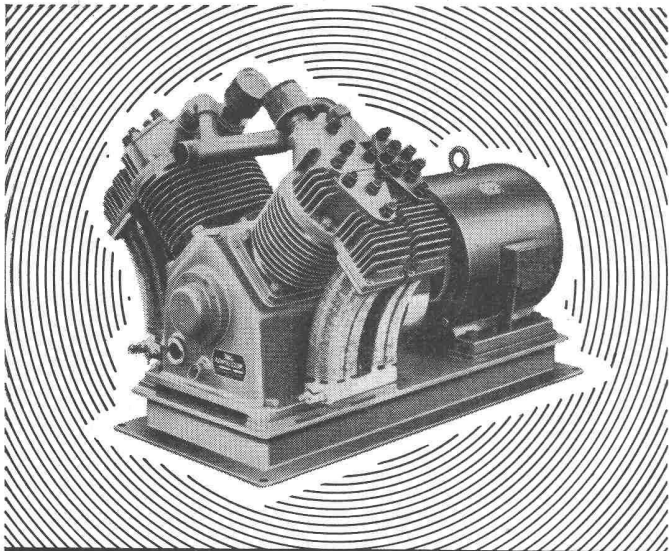

Haug KOMPRESSOREN

VAKUUMPUMPEN LUFTFILTER FÜR JEDEN ZWECK

FRITZ HAUG AG., MASCHINENFABRIK, ST. GALLEN

AUSSTELLUNG UND VORFÜHRUNG BEI

ERNST HAUSAMANN & CO. ZÜRICH 3/45

UETLIBERGSTRASSE 15

BESUCHEN SIE UNS AN DER MUBA BASEL HALLE 5 STAND 1256

**ROTO-
Drehkipp-Beschläge**

Für alle Fenstergrößen bis 5 m²
Fenster zum Drehen und Kippen

**2 Belüftungs-
möglichkeiten!**

Zu beziehen durch den Fachhandel
ROTO-FRANK AG. ZÜRICH
Hohlstrasse 188 Tel. 051 42 11 45



Spezial-
Abteilungen

Bauschreinerei + Innenausbau
Coiffeureinrichtungen + Apparate
Kühlmöbel + Kühlanlagen
Laden- + Schaufensterausbau
Spezialeinrichtungen
für Selbstbedienung
Metallbau

Liegenschaften + Neubauten

Karl Steiner

Zürich 11/50

Hagenholzstrasse 60
Telefon 051 / 46 43 44

Zähneschleifen an eingesandten Stirn- und Schraubenrädern

Geschliffene Zahnräder
Sauter/Bachmann & Cie.
Zahnräderfabrik
Netstal Gl.

Adolf Feller AG. Horgen

Zweck und Form sind im Feller-Installationsmaterial in unübertroffener Weise vereinigt

Winterthur UNFALL

Wir leisten Kaution an Ihrer
Stelle durch unsere
Baugarantie-Versicherung

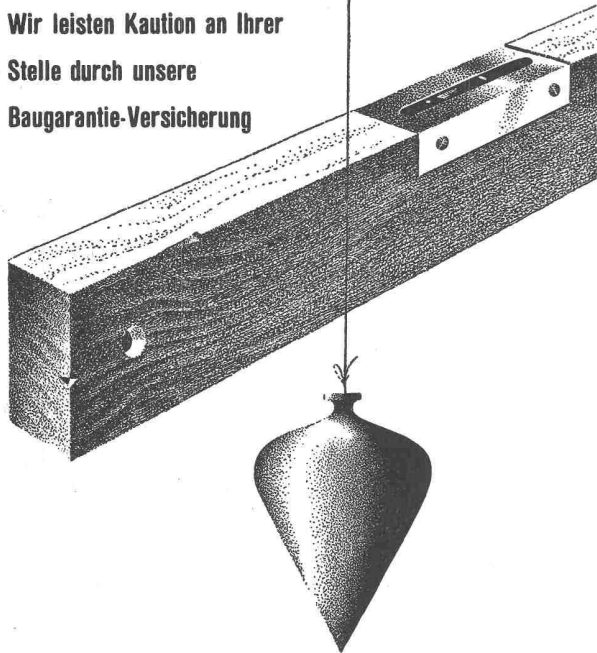

Schweizerische Unfallversicherungs-Gesellschaft in Winterthur

RUSSTÜREN

Einsteigtüren
35 / 55 40 / 60

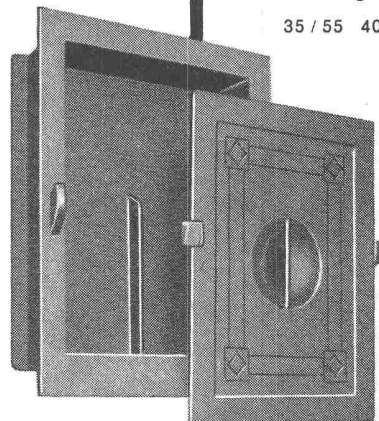

15 / 15 18 / 18
18 / 24 20 / 30
25 / 30 30 / 40

laufend ab Lager lieferbar



J.G. KIENER + WITTLIN AG

BERN - SCHAUPLATZGASSE 23 - TELEFON 031/29122

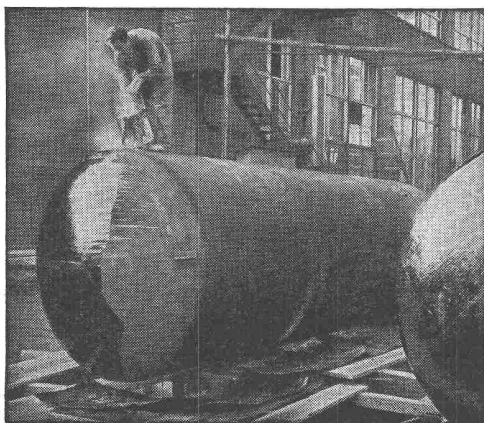

„WABERIT“-TANKISOLIERUNG

Die Tankisolierung ist seit Jahren eine Spezialität unserer Firma.

Langjährige Beobachtungen haben erwiesen, dass das «Beerdigen» eines Tanks nur mit dem üblichen hauchdünnen Teer- oder Asphalt-Anstrich unmöglich den vorhandenen Gefahren der Rostanfressungen und vagabundierenden elektrischen Strömen Einhalt gebieten kann.

Die Kontrolle des Waberit-Belages mit unserem patentierten Prüfergerät gewährleistet eine absolut wasserundurchlässige Isolierung. Belagstärke ca. 3—4 mm. Isolierung auf der Baustelle.

EMPA gepr. 29853/1

Referenzen, Muster und Offerten stehen gerne zur Verfügung.

Strassenbaumaterial AG. Bern Wankdorffeldstrasse 70
Telephon (031) 8 31 34

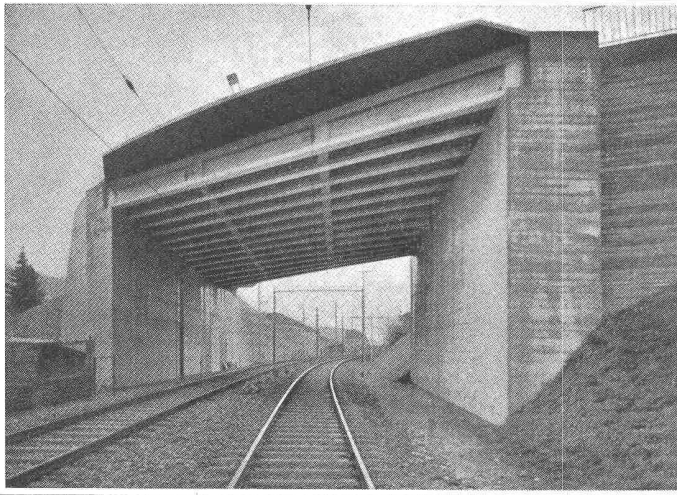

Vobag

AG. für vorgespannten Beton
und Zementwarenfabrik

Spezialfirma für hochwertige Betonwaren
für alle Zwecke

Adliswil-Zürich - Tel. 91 68 44

Bahnüberführung mit vorgespannten Betonelementen
in Wattwil

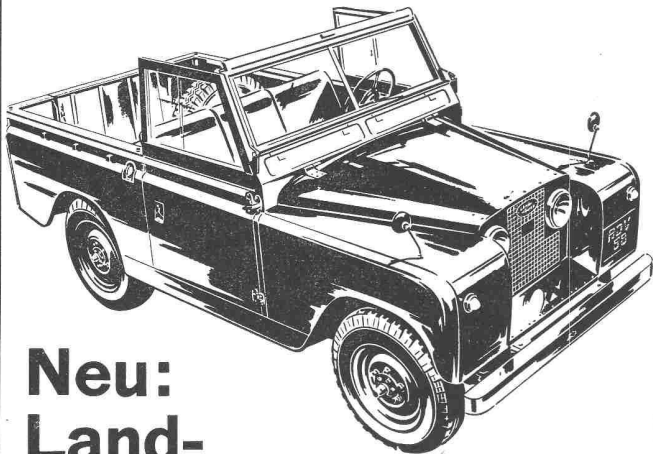

**Neu:
Land-
Rover
1958**

Rover — grösste Geländewagen-Fabrik Europas
10 Jahre Erfahrung im Land-Rover-Bau

Modell 1958: Grösser, stärker, eleganter, rationeller
Neu: Mit Original-Rover-Diesel oder -Benzin-Motor
7 Plätze. Tiefe weiche Sitze

10 Gänge, 2- oder 4-Radantrieb
Wichtig: 4-Radantrieb auch in den normalen
Gängen einschaltbar

Vollkarosserie mit verstärkten Türen und
Seitentteilen

Verbessertes, schöneres Verdeck
Triebstoffeinfüllstutzen von aussen zugänglich
Hängende Brems- und Kupplungspedale,
hydraulische Brems- und Kupplungsbetätigung
Unzerkratzbares Glas an seiti. Schiebefenstern
Patent-Schnellverschlusshaken an hinterer
Bordwand

Noch kleinerer Wendekreis
Schon ab 13 500.— mit günstigen Zahlungs-
bedingungen

Verlangen Sie Prospekte — vergleichen Sie!

Melden Sie sich als GRATIS-Mitglied zum
Land-Rover-Club an!

**LAND-
ROVER**

**DER RATIONELLE
SCHWERARBEITER**

E. Fehlmann & Co., Badenerstrasse 527, Zürich 4, Telephon (051) 52 44 55
40 werkgeschulte Vertreter in der ganzen Schweiz

Ventilatoren und Elektromotoren

Meidinger

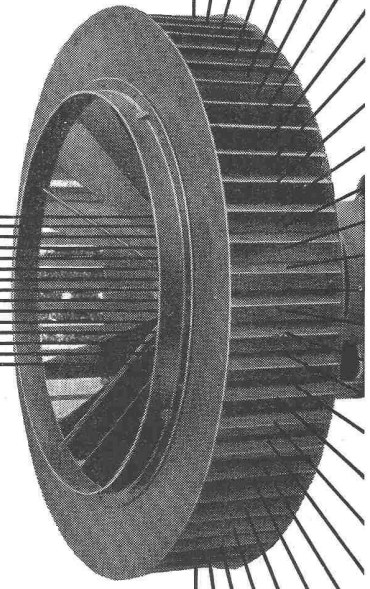

Qualitätsprodukte seit mehr als einem halben Jahr-
hundert. Anpassung an alle Ansprüche der Technik.
Geräuschloser Lauf durch spezielle Ausführung der
Flügelräder und sorgfältiges Ausbalancieren der
Ventilatorflügel und Motoranker. Behebung der ma-
gnetischen Geräusche der Elektromotoren durch
Spezialwicklung. Genau passende Ersatzteile je-
derzeit ab Lager lieferbar.

G. Meidinger & Cie, Basel 4, Telefon 061-22 97 65

555



HELVETIA
DRAHTGEFLECHT

Die Einzäunung von besonderer
Aesthetik bei erhöhter Stabilität.

Seit mehr als 50 Jahren bewährt. Die
billigste Drahtgeflechteinfriedung auf die
Dauer. Verlangen Sie Offerte.

Alleinfabrikant:
EMIL HITZ

Fabrik für Drahtgeflechte
Zürich 3 Grubenstr. 29 Tel. 33 25 50
Zweigbetrieb Basel Ob. Rebgasse 40
Tel. 32 45 92

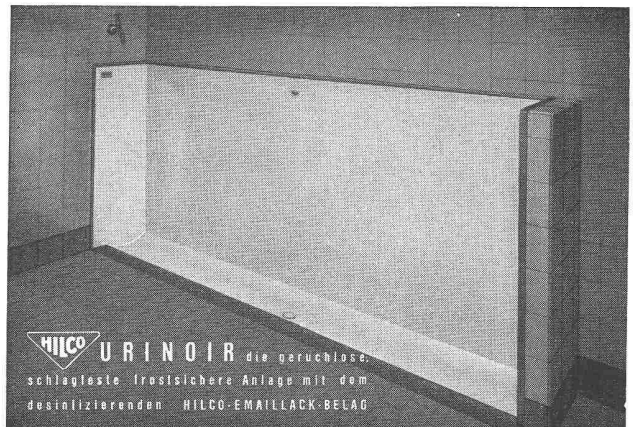

HILCO URINOIR die geruchlose,
schlagfeste, frostsichere Anlage mit dem
desinfizierenden **HILCO-EMALLACK-BELAG**

A. HILBERT & CO. ZÜRICH 6 GUGGACHSTR. 10 TEL. (051) 26 29 39

Soeben erschienen!

VDI-BERICHTE

Band 28

Leichtbau- Konstruktionen

Vorträge der VDI-Tagung Braunschweig 1957

122 Seiten (DIN A 4), 261 Bilder, 14 Tafeln

Broschiert 24,80 DM

(Für VDI-Mitglieder und im Abonnement 22,30 DM)

Inhalt:

E. Schapitz: Berechnungsverfahren für Schalenkonstruktionen

A. Pflüger: Zum Beulproblem der orthotropen Rechteckplatte

B. R. Noton: Praktische Ergebnisse über den Aufbau und die Anwendung von Honeycomb-Sandwich-Bauweisen.

W. Bautz: Gestaltfestigkeit bei dynamischer Beanspruchung, Wege zu ihrer Erhöhung durch konstruktive und fertigungstechnische Massnahmen.

K. Roesch: Stahlguss und Temperguss im Leichtbau

G. Gürtler: Leichtmetalle und Leichtbau

H. Hagen: Glasfaser-Polyester-Kunststoffe

P. Hoppe: Kunststoffe als Leichtbaustoffe

H. von Hofe: Geschweisste Leichtbaukonstruktionen und ihre Herstellung

N. A. de Bruyne: Metallkleben

O. Taschinger: Leichtbau von Schienenfahrzeugen

J. Hansen: Leichtbau im Schiffbau

H. Krug: Leichtbau von Werkzeugmaschinen

H. Lüttgerding: Leichtbau für Hebezeuge und Förderanlagen

G. Oehler: Diskussionsbeitrag

VDI-VERLAG GM
BH

Verlag des Vereins Deutscher Ingenieure

Düsseldorf 10

Ingenieurhaus

Mehr Wärme — weniger Brennstoff

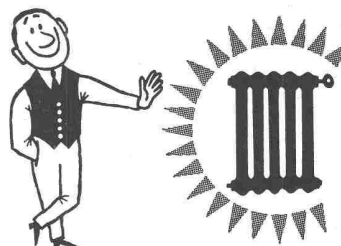

EMB- UMWÄLZPUMPEN

für Zentralheizungen

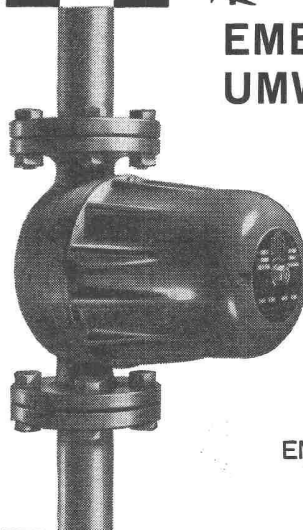

EMB Elektromotorenbau AG
Birsfelden
Tel. 061 / 41 18 50

...halt...

Sie fahren gut mit Cliches von

Anderson-Weidmann
Traugottstr. 6
Zürich
Tel. 42 08 17

STS

Schweiz. Technische Stellenvermittlung
Service Technique Suisse de placement
Servizio Tecnico Svizzero di collocamento
Swiss Technical Service of employment

Zürich, Lutherstr. 14, Tel. 23 54 26. Telegr. STSINGENIEUR ZÜRICH.
 Für Stellensuchende Einschreibgebühr 3 Fr. für 3 Monate. Bewerber
 wollen Anmeldebogen verlangen. — *Auskunft* über offene Stellen und
 Weiterleitung von Offerten erfolgt *nur gegenüber Eingeschriebenen.*

INDUSTRIE-ABTEILUNG:

- 109 **Techniker-Konstrukteur** für Entwürfe und Konstruktionen von Spezialwerkzeugmaschinen und Vorrichtungen für Decolletage-Betrieb, Mittelschweiz.
- 147 **Dipl. Chemiker** für Fabrikationskontrolle und Entwicklungsarbeiten in einer Saline, Nordwestschweiz.
- 151 **Lüftungstechniker** mit Praxis für Projekt und Ausführung von Ventilationsanlagen verschiedener Zwecke, Kanton Zürich.
- 163 **Lüftungs- evtl. Kältetechniker** mit Praxis, für Projekt und Ausführung entsprechender Anlagen, Zürich.
- 169 **Dipl. Maschineningenieur** mit guten Kenntnissen in Metallurgie sowie mit Erfahrungen in Fabrikations- und Bearbeitungsverfahren, ferner in der Auswahl der Stähle und deren Behandlung für Entwicklungs- und Forschungsarbeiten, Französisch und Englisch, Stahlketten- und Kettenräderfabrik in Calais (Frankreich).
- 171 **Dipl. Elektroingenieur oder -techniker** mit Praxis für den Verkauf im Innen- und Aussendienst elektronischer Mess- und Spezialgeräte hauptsächlich für die chemische Industrie, mit der Erledigung aller techn. und kaufm. Arbeiten. Gute englische Sprachkenntnisse erforderlich, da längere Ausbildung im englischen Lieferwerk vorgesehen, Verkaufsbüro in Zürich.

BAU-ABTEILUNG:

- 350 **Bauingenieur** mit Praxis, guter Statiker für statische Berechnungen und Konstruktionen im Eisenbetonbehälterbau, Ingenieurbüro in Zürich.
- 384 **Hochbautechniker**, sauberer Planbearbeiter für die selbständige Herstellung von Werk- und Detailplänen für Schulhausbauten. Bei Eignung später auch Bauführung, Architekturbüro im Kanton Graubünden.
- 390 **Bauingenieur oder Tiefbautechniker** mit Praxis im Stollenbau, zur selbständigen Leitung einer Baustelle im Kanton Graubünden. Bauunternehmung in Zürich.
- 436 **Architekt oder Hochbautechniker** mit Büro- und Bauplatzpraxis. Guter Konstrukteur in der Hauptsache für die Herstellung von Werk- und Detailplänen, Architekturbüro in Zürich.
- 438 **Hochbautechniker** mit mehrjähriger Büro- und Bauplatzpraxis, sauberer Planbearbeiter für Werk- und Detailpläne sowie für Kostenvoranschläge und Bauleitungen, Architekturbüro in grosser Ortschaft im Kanton St. Gallen.
- 440 **Hochbautechniker** mit Büro- und Bauplatzpraxis, sauberer Planbearbeiter für Bürotätigkeit und Bauleitungen, Architekturbüro in Zürich.
- 442 **Bauingenieur oder Tiefbautechniker** mit Praxis in Kanalisationen für Projekt und Bauleitungen, spezielles Gebiet Abwasserreinigungsanlagen. Ferner 2–3 **Tiefbautechniker**, die Interesse haben, in die Spezialgebiete Kanalisationen und Abwasserreinigungsanlagen eingearbeitet zu werden, Ingenieurbüro im Kanton Bern.
- 444 **Hochbautechniker** mit Praxis, sauberer Planbearbeiter für Bürotätigkeit, Architekturbüro im Berner Jura.

**Wer sich baut ein neues Haus,
 lass stets den Holzfeind draus!**



A. BENZ & CIE Holzkonservierung Zürich 2/38 Renggerstrasse 56 Telephone (051) 45 34 34

Grosse Bauunternehmung sucht einen erfahrenen Bauingenieur als

Chef des Sicherheitsdienstes

welcher befähigt ist, auf Baustellen des Hoch- und Tiefbaues, insbesondere auch des Stollenbaues, die notwendigen Sicherheitsvorkehrungen anzuordnen und zu überwachen.

Es kommen nur Bewerber mit langjähriger Bauerfahrung in Frage, welche über die entsprechenden charakterlichen Voraussetzungen verfügen.

Wir bieten eine gut bezahlte Dauerstelle, mit der Möglichkeit der Aufnahme in die Personalfürsorgestiftung. Diskretion wird zugesichert. Ausführliche Offerten mit Photo, Lebenslauf, Zeugnisabschriften und Referenzen sind erbeten unter Chiffre ZN 7098 an Mosse-Annoncen AG., Zürich 23.



Für die Projektierung von Wasserkraftanlagen (Hochdruck- und Niederdruckanlagen) sowie für generelle Projektstudien suchen wir für unsere Bauabteilung in Baden

Bauingenieure

mit guten Kenntnissen in Statik und Hydraulik

Tiefbautechniker

mit konstruktiven Fähigkeiten

Tiefbauzeichner

Bei Eignung Dauerstellen mit Pensionsversicherung. Offerten unter Beilage von Lebenslauf, Zeugnisabschriften und Photo sind mit Angabe von Referenzen und Gehaltsansprüchen zu richten an

Nordostschweizerische Kraftwerke AG., Baden

Gesucht

1 Tiefbautechniker

1 Tiefbauzeichner

1 Eisenbetonzeichner

für Büro in Zürich oder Filiale im Kt. Bern.

Eintritt sofort oder nach Uebereinkunft.

Handschriftliche Anmeldungen sind zu richten an

Ing.-Büro W. von Ins, Zweierstrasse 100, Zürich 3.

Importants Ateliers de Constructions métalliques et mécaniques de Suisse Romande cherchent:

Pour leur département «Ponts et Charpentes métalliques»

2 INGENIEURS CIVILS

ayant si possible quelque pratique en constructions métalliques

2 DESSINATEURS

Pour leur département «Conduites forcées et grosse chaudronnerie»

1 INGENIEUR

ayant plusieurs années de pratique

2 DESSINATEURS

bons constructeurs

Pour leur département «Mécanique Générale, appareils de levage, vannes hydrauliques, etc.»

1 INGENIEUR-MECANICIEN

ayant si possible bonne pratique

1 TECHNICIEN-MECANICIEN

Pour leur département «Expédition»

1 EXPEDITEUR

actif au courant des expéditions en Suisse et à l'étranger, langues française et allemande.

Places stables et très bien rémunérées.

Envoyer les offres sous chiffre ZO 7049 à Mosse-Annoncen AG., Zürich 23.

Gesucht in Ingenieurbüro in Basel

Eisenbeton-Techniker

als Bürochef. — Offerten unter Chiffre 5535 an Mosse-Annoncen AG., Basel 1.

FRICK-GLASS A.G.
ZÜRICH-ALTSTETTEN

Tel. (051) 52 51 11

Asphalt-Isolierungen
Flachdach-Beläge
Kork-Isolierungen

in zuverlässiger Ausführung

Stellenausschreibung

Beim Bauinspektorat der Stadt Bern ist die Stelle eines

Bautechnikers

zu besetzen.

Anforderungen: Techniker mit abgeschlossener Technikumsbildung und mehrjähriger Praxis, Befähigung zum selbständigen Arbeiten, Gewandtheit im Verkehr mit dem Publikum. Interesse an der Behandlung baupolizeilicher Fragen, Gute Kenntnisse der französischen Sprache.

Besoldung: Nach den Bestimmungen der städt. Personal- und Besoldungsordnung. Der Eintritt in die städt. Pensions- und Krankenkasse ist obligatorisch.

Anmeldung: Handschriftliche Anmeldung mit Lebenslauf, Photo, Ausweisen über die Ausbildung und bisherige Tätigkeit ist bis zum 5. Juli 1958 an das Sekretariat der Stadt, Baudirektion II, Bundesgasse 38, Bern, zu richten.

Der städt. Baudirektor II: **Anliker.**

Mittelgrosse Bauunternehmung in Winterthur sucht für ihre Abteilung Hoch- und Tiefbau einen initiativen und selbständigen

Betriebsleiter

Herren mit genügend Kenntnissen im Kalkulations- und Offertwesen und den notwendigen Eigenschaften, welche zur Leitung und Weiterentwicklung dieser Betriebsabteilung nötig sind, mögen sich unter Beilage von Zeugnissen, einer Photo sowie unter Angabe der Gehaltsansprüche handschriftlich bewerben. Italienischkenntnisse. Bei Eignung Versicherung. — Offerten bitte bis 20. Juni 1958 unter Chiffre MS 4732 an **Maurer & Salzmann, Annoncen, Winterthur 1.**

Wir suchen zur Ergänzung unseres Stabes einen

Techniker oder Ingenieur

(Bau-, Maschinen- oder Elektro-)

Arbeitsgebiet: Planung und Bauleitung der Montage von Freileitungen jeder Art, Seilbahnen, Stahlbaukonstruktionen, Kabelanlagen etc., inklusive Offertstellung und Abrechnung. Einige Jahre Praxis auf diesem Gebiet sind erwünscht, jedoch wichtiger die Fähigkeit, wechselnde verantwortungsvolle Aufgaben selbständig zu behandeln.

Schriftliche Offerten mit Zeugnisabschriften und Angaben der Ansprüche sind zu richten an

Gebrüder Rüttimann, AG. für Elektrische Unternehmungen, Zug

Nous cherchons

Ingénieur ou technicien

en génie civil, ayant de bonnes notions de la langue allemande et possédant une expérience suffisante dans la direction de chantiers pour travaux en génie civil.

Adresser les offres à

Ed. Zublin & Cie. S. A., Sion.

Gesucht

Hilfsbauführer

zur Unterstützung des örtlichen Bauleiters auf Spitalbaustelle. Evtl. nur für 4 Monate, Kenntnisse im Ausmasswesen und Schreibmaschinenschreiben erforderlich. Eintritt 15. Juli evtl. 1. August. Offerten unter Angabe von Bildungsgang und bisheriger Tätigkeit an

Verwaltung Bezirksspital in Langenthal.

Gesucht

Bauzeichner-Bauführer

zu baldigem Eintritt zu Architekten BSA/S.I.A. in Basel, zur Bearbeitung interessanter Bauaufgaben. Angenehme Arbeitsbedingungen und 5-Tage-Woche. Handgeschriebene Offerten mit kurzer Angabe bisheriger Tätigkeit an Chiffre BL 66 an **Mosse-Annoncen AG., Basel.**

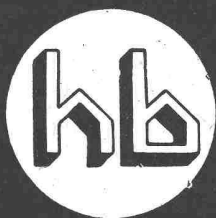

WALTER J. HELLER AG.
BAUNTERNEHMUNG

BERN - SCHLOSSTRASSE 131 - TEL. (031) 5 1112

studio für architektur - modellbau, basel

fertigt modelle ihrer bauten und projekte in kürzester zeit an

anfragen über postfach 228 basel 1

SUVA

Schweizerische Unfallversicherungsanstalt

Wir suchen für unsere Zentralverwaltung in Luzern

dipl. Tiefbau-Techniker

mit mehrjähriger Praxis. Gewandt im mündlichen und schriftlichen Verkehr. Beherrschung der deutschen Sprache und gute Kenntnisse der französischen Sprache unerlässlich.

Wir bieten interessante und verantwortungreiche Tätigkeit auf verschiedenen Gebieten des Faches, angemessene Entlohnung, Dauerstelle mit gut ausgebauter Pensionskasse und angenehmes Betriebsklima.

Bewerber sind gebeten, ihre Offerte mit Lebenslauf, Photo und Gehaltsansprüchen zu richten an unsern Personaldienst in Luzern.

Gesucht jüngeren

Bautechniker oder Bauzeichner

für die Ausarbeitung von Projekt- und Ausführungsplänen für Neu- und Umbauten im Fabrik- und Wohnungsbau. Bewerber mit Erfahrungen im Industriebau werden bevorzugt. — Eintritt sofort oder nach Vereinbarung.

Handgeschriebene Offerten mit Photo, Lebenslauf, Zeugnisabschriften und Angabe der Gehaltsansprüche sind zu richten an die **Direktion der Papierfabrik Cham AG., Cham.**

Ingenieurbüro S.I.A. (5-Tage-Woche) sucht

Bauingenieur oder Tiefbautechniker

für Projekt und Bauleitung von Tiefbau- und Eisenbetonarbeiten. Vielseitige, gutbezahlte Dauerstellen. Bei Eignung Einsatz als Leiter eines Filialbüros möglich.

Offerten mit den üblichen Unterlagen erbeten unter Chiffre ZG 7236 an Mosse-Annoncen AG., Zürich 23.

Benötigen Sie eine **Sekretärin**

für Ihr **Ingenieurbüro** oder in Ihre **Bauunternehmung**?

Ich biete: KV-Diplom, mehrere Jahre Praxis, absolut selbständiges Arbeiten, volle Einsatzbereitschaft, Freude und Interesse an der Baubranche; Absicht, mich auf diesem Gebiet weiterzubilden.

Ich wünsche: verantwortungsvolle und abwechslungsreiche Tätigkeit, angenehmes Arbeitsklima.

Offerten unter Chiffre OFA 4125 Lz an **Orell Füßli-Annoncen AG., Luzern.**

Gesucht auf gutbeschäftigtes Architekturbüro in Luzern tüchtiger, initiativer, selbständiger

Hochbautechniker sowie Bauzeichner

für sehr interessante vielseitige Bauaufgaben. Bei Eignung Dauerstelle. Ausführliche Bewerbungen mit Angaben über bisherige Tätigkeit und Gehaltsansprüche sind zu richten unter Chiffre G 38038 Lz an **Publicitas, Luzern.**

Ingenieurbüro im Wallis sucht für sofort

dipl. Bauingenieur

der fähig ist, selbständig zu arbeiten. — Offerten sind zu richten an Chiffre P 7692 S, **Publicitas, Sitten.**

Gesucht auf Ingenieurbüro für Hoch- und Tiefbau in Zürich tüchtiger

Bauzeichner oder Bautechniker

zur Detailbearbeitung und Bauführung von interessanten Bauten. Angenehme Arbeitsbedingungen; 5-Tage-Woche. Eintritt sofort oder nach Uebereinkunft. Offerten sind zu richten an: **Ingenieur-Büro Fietz & Hauri, Bahnhofstrasse 24, Zürich 1.**

FRANKREICH!

Architekturbüro sucht auf 11. August 1958

Hochbauzeichner oder Hochbautechniker

zur Planbearbeitung grösserer Neubauobjekte. Gelegenheit, die französische Sprache zu erlernen. Möblierte Wohnung oder Zimmer vorhanden. Anstellungsdauer mind. 1 Jahr. Offerten mit Lebenslauf, Zeugnisabschriften und Photo sind zu richten an: **B. Augros, Architekt D.P.L.G., 44, rue Victor Hugo, Mâcon.**

Gesucht auf Ingenieurbüro in Zürich

Eisenbetontechniker oder -zeichner

in Dauerstellung bei gutem Lohn, im Sommer Fünftagewoche. Offerten an **Max Meyer, dipl. Ing. ETH, Bleicherweg 56, Zürich 2. Tel. 27 64 27.**

Junger Bauzeichner

mit vier Jahren Praxis im Hoch- und Tiefbau sucht neuen **Wirkungskreis.** Deutschsprachige Schweiz bevorzugt. Offerten unter Chiffre ZV 7262 an Mosse-Annoncen AG., Zürich 23.

Jeune homme, ayant terminé son apprentissage, parlant le français et l'allemand, **cherche place de**

dessinateur en bâtiment

de préférence en Suisse allemande. Faire offres sous chiffre ZD 7278 à Mosse-Annonces S. A., Zurich 23.

ISOLATIONEN

Spezialfirma für **Lärmbekämpfung, Wärme- und Kälteisolationen, Trockendecken.** — Ausführungen in **Pavatex, Gipsstuckplatten, Vetroflex, Kork, Schaumstoffplatten.**

P. SUTER + CIE

Telephon (031) 3 49 40

BERN



Rund 20 000 Flüchtlinge — ein winziger Bruchteil nur aus dem Millionenheer der Heimatlosen — haben in unserem kleinen, friedlichen Land ein Asyl gefunden. Es sind gerade die Hilflosesten, die zu uns kamen und von Zeit zu Zeit in kleinen Gruppen noch immer zu uns kommen; jene Menschen, die nicht in die über-

seitschen Einwanderungsländer aufgenommen werden, in denen die Arbeitsfähigen sich eine neue Existenz aufbauen können. Wir wollen den Flüchtlingen, die ohne unsere Hilfsbereitschaft verloren wären, weiterhin ein Heim und eine bescheidene Geborgenheit gewährleisten. Indem wir auch in diesem Jahre die vom 15. Juni bis 15. Juli laufende Sammlung der Schweizerischen Zentralstelle für Flüchtlingshilfe (Postcheckkonto VIII 33 000) unterstützen, deren Erlös allen bei uns lebenden hilfsbedürftigen Heimatlosen ohne Unterschied der Herkunft zugute kommt, leisten wir im eigenen Land einen notwendigen Beitrag zur Linderung der weltweiten Flüchtlingsnot.

Junger, initiativer

Tiefbauzeichner

sucht passende Stelle in Basel oder Umgebung. Offerten unter Chiffre OFA 16296 A an Orell Füssli-Annoncen AG., Basel 1.



Junger Bautechniker

zurzeit im Ausland, sucht auf 15. August evtl. 1. Sept. Stelle in gutes Architekturbüro, wo die Möglichkeit geboten wird, sich mit allen vor kommenden Arbeiten zu befassen. Zeugnisse stehen zu Diensten. — Offerten unter Chiffre ZC 7170 an Mosse-Annoncen AG., Zürich 23.

Junger, initiativer

BAUZEICHNER

sucht in Zürich interessante Tätigkeit bei modernem Architekten (Entwurf, Ausführung, Gaststättenbau, künstlerische Arbeiten). Eintritt Juli-August 1958, evtl. früher. Fünftage-woche. Offerten unter Chiffre ZD 994 an Mosse-Annoncen AG., Zürich 23.

Eine Elektro-Osmose Mauerentfeuchtung

hilft eine Renovation mit tragbaren Kosten vervollständigen
Beratungen • Expertisen
In- und ausländische Referenzen

Jakob Traber - Mauerentfeuchtungen - Niederhelfenschwil SG

Telephon (073) 4 92 26 Nachfolger von Ernst & Co., St. Gallen

Gle-Ri Anlagen zur Unterdrückung von Keller- und Raumfeuchtigkeit

Deutsch - *français*

Bautechnische

Übersetzungen

Prospekte

Bauformulare

PAUL HOFER Architekt Zürich 49
Rüthofstr. 21 Tel. 56 60 45 usw.

PANOFLEX

Wetterbeständige Kunstharz-
Dispersionsfarbe für Holz,
Beton, Eternit, Putz, Stein etc.

bacher

BACHER AG. REINACH - BASEL

Dipl. Ingenieur ETH

mit vielseitiger Erfahrung im allgemeinen Tiefbau und Vermessung sucht interessanten, verantwortungsvollen **Wirkungskreis**. In Frage kommt leitende Vertrauensstellung in Ingenieurbüro, Bau- oder Industrieunternehmung. Gewandt im mündlichen und schriftlichen Verkehr mit Privaten und Behörden. Zürich oder Umgebung bevorzugt. Offerten erbeten unter Chiffre ZF 7283 an Mosse-Annoncen AG., Zürich 23.

Architekt Dipl. ETH

mit 15jähriger Erfahrung im Büro und auf dem Bau, guter Entwerfer und Darsteller mit Wettbewerbserfolgen, sucht **neuen interessanten Wirkungskreis**. Offerten unter Chiffre P 10965 W an Publicitas, Winterthur.

Bauingenieur

(Deutscher), 24 Jahre, ledig, 3jährige Praxis als Statiker im Stahlbetonhoch-, Stahl- und Holzbau, sucht **Stellung** auf 1. Oktober. — Offerten unter Chiffre ZF 979 an Mosse-Annoncen AG., Zürich 23.

Junger dipl. Bauingenieur

(1957) sucht Stelle als Statiker oder auf dem Bauplatz. Offerten unter Chiffre ZU 1003 an Mosse-Annoncen AG., Zürich 23.

Tiefbautechniker

mit langjähriger Erfahrung im Strassenbau und Kanalisation sucht auf diesem Gebiet **neuen Wirkungskreis**. Bureau und (oder) Bauplatz. — Offerten unter Chiffre ZP 975 an Mosse-Annoncen AG., Zürich 23.

Junger, tüchtiger

dipl. Hochbautechniker

sucht Stelle in Architekturbüro Zürich oder Umgebung. Eintritt sofort möglich. Offerten unter Chiffre ZP 999 an Mosse-Annoncen AG., Zürich 23.

Bautechniker

gewissenhafter, selbständiger Planbearbeiter, sucht Stelle auf Architekturbüro. Offerten unter Chiffre ZW 7263 an Mosse-Annoncen AG., Zürich 23.

Junger Tiefbauzeichner

mit vier Jahren Praxis, mit besten Referenzen, sucht in der Westschweiz **neuen Arbeitsplatz**. — Offerten unter Chiffre ZC 7241 an Mosse-Annoncen AG., Zürich 23.

Im Hotel- und Gastgewerbe gut versiertes **Ehepaar** sucht

Kiosk-Leitung

Offerten unter Chiffre K 53838 Q an Publicitas, Basel.

Vendons importante

centrale à béton complète

parfait état, démontée et réparée. Visible Midi de la France. Renseignements et plans fournis par **Etablissements Noël DUMOND, R. LARDET & Co.**, 18, route d'Heyrieux, LYON (France).

**Fabrik- und Lagerhallen
Ausstellungshallen
Gross-Garagen
Sport- und Turnhallen
Werkstätten, Baracken usw.**



Die neue Fabrikhalle der Int. Verbandstoff-Fabrik Neuhausen a. Rheinfahl

Techn. einwandfreie Stahlkonstruktion
Freie Ueberspannung 15, 22 oder 30 m
Länge nach Belieben, abgestuft auf jeweils 6,10 m
Ausführung mit oder ohne Oberlichter
Kurze Lieferfristen
Aeusserst günstige Preise

POLYNORM STAHLBAU
Niederhofenrain 22, Zürich 8
Telephon (051) 34 54 89

POLYNORM

Für Abzugsprobleme, hier die Ideallösung: WOODS-Dach-Ventilatoren

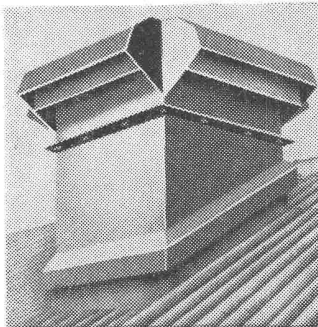

**Ein guter Tip
für den Fachmann:**

WOODS-Dachventilatoren sind bei Industriebauten in sehr vielen Fällen die einfachste und günstigste Ventilationsart. Hohe Leistungsfähigkeit, absolute Betriebssicherheit **ohne den Einbau von kostspieligen Luftkanälen.**

Weitere Vorzüge:
Preiswürdig, keine grossen Montagespesen
Type bis 48000 m³/h Förderleistung
Leistung mit Regulator abstufbar
Absolut ruhiger Motorengang

Formschöne, wetterfeste Ausführung für Flach-, Schräg- und Giebel-Aufbau:

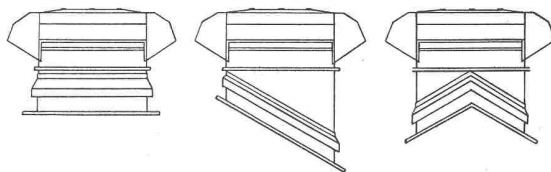

Verlangen Sie heute noch Prospekte und ausführliche Offerte über WOODS-Dach-Ventilatoren ... Qualitätsprodukte der grössten Ventilatoren-Fabrik Europas.

A. WIDMER AG, ZÜRICH 1 Talacker 35
Tel. (051) 23 03 11

52 a

Ihr Vertrauenshaus für

- Mikrofilm-Fotokopie-** Kameras und Lesegeräte, Mietkameras, Lohnarbeiten
- Lichtpaus-** Belichtungs- und Entwicklungsgeräte, Fotopapiere, Fotokopieranstalt
- Büro-Offset-Zeichen-** Belichtungs- und Entwicklungsmaschinen
NEUHEIT: HELIOmatic-Lichtpausmaschine mit VARILUX für die Regulierung veränderlicher Belichtungsleistung
Papire für Trocken- und Halbfeuchtentwicklung
- Planregistraturschränke** «Hänge-, Heb- und Senksystem»
- Reproduktions-** Maschinen und vorbeschichtete OZASOL-Offset-Druckfolien
Maschinen JENNY und Zeichenkombinationen, Papire (Detailzeichenpapire, Stücklisten, Transparentpapire, Skizzierpapire)
- Reliefkarten** Anstalt für Lichtpausen, Plandruck, Fotokopie, technische Fotoarbeiten, Verkleinerungen, Vergrösserungen, Mikrofilm-Lohnarbeiten als gediegener, nützlicher Wandschmuck



OZALID ZÜRICH

Seefeldstrasse 94 Telephon (051) 24 47 57

TRAVERS

Hochdruck - Stampfasphalt - Platten

sind qualitativ unerreicht für stark beanspruchte Bodenbeläge

Verwendung: **Fabriken • Lagerhäuser • Schulhäuser**

Bitte verlangen Sie unsere Offerte

BAUBEDARF ZÜRICH AG

HEEROLTEN



Fabrik für:
**gelochte Bleche
und Streckmetall**

062 / 5 66 33

Leistungsfähig • Individuell • Seit 1875

Ernst URINOIRS

geruchlos
Trocken-
Desinfektions-
verfahren
Ohne Wasserspülung
Einfache Reinigung



F. ERNST, ING. AG. ZÜRICH

Weststr. 50/52 Telephon (051) 33 60 66

ZZ-Ventilationszüge



Neue Standardtypen mit vielfachen Vorteilen

Grössere Auswahl! Neue Querschnitte bereichern das Sortiment, und durchwegs wurde der 5-Züger eingeführt.

Raumsparend und leichter! Die Wandstärken konnten auf 25 mm reduziert werden.

Billiger! Modernste Fabrikationseinrichtungen erlauben uns, die Preise zu senken.

ZÜRCHER ZIEGELEIEN

Talstrasse 83

Zürich 1

Telefon (051) 23 87 00