

**Zeitschrift:** Schweizerische Bauzeitung  
**Herausgeber:** Verlags-AG der akademischen technischen Vereine  
**Band:** 76 (1958)  
**Heft:** 31

## Werbung

### Nutzungsbedingungen

Die ETH-Bibliothek ist die Anbieterin der digitalisierten Zeitschriften. Sie besitzt keine Urheberrechte an den Zeitschriften und ist nicht verantwortlich für deren Inhalte. Die Rechte liegen in der Regel bei den Herausgebern beziehungsweise den externen Rechteinhabern. [Siehe Rechtliche Hinweise.](#)

### Conditions d'utilisation

L'ETH Library est le fournisseur des revues numérisées. Elle ne détient aucun droit d'auteur sur les revues et n'est pas responsable de leur contenu. En règle générale, les droits sont détenus par les éditeurs ou les détenteurs de droits externes. [Voir Informations légales.](#)

### Terms of use

The ETH Library is the provider of the digitised journals. It does not own any copyrights to the journals and is not responsible for their content. The rights usually lie with the publishers or the external rights holders. [See Legal notice.](#)

**Download PDF:** 03.12.2024

**ETH-Bibliothek Zürich, E-Periodica, <https://www.e-periodica.ch>**

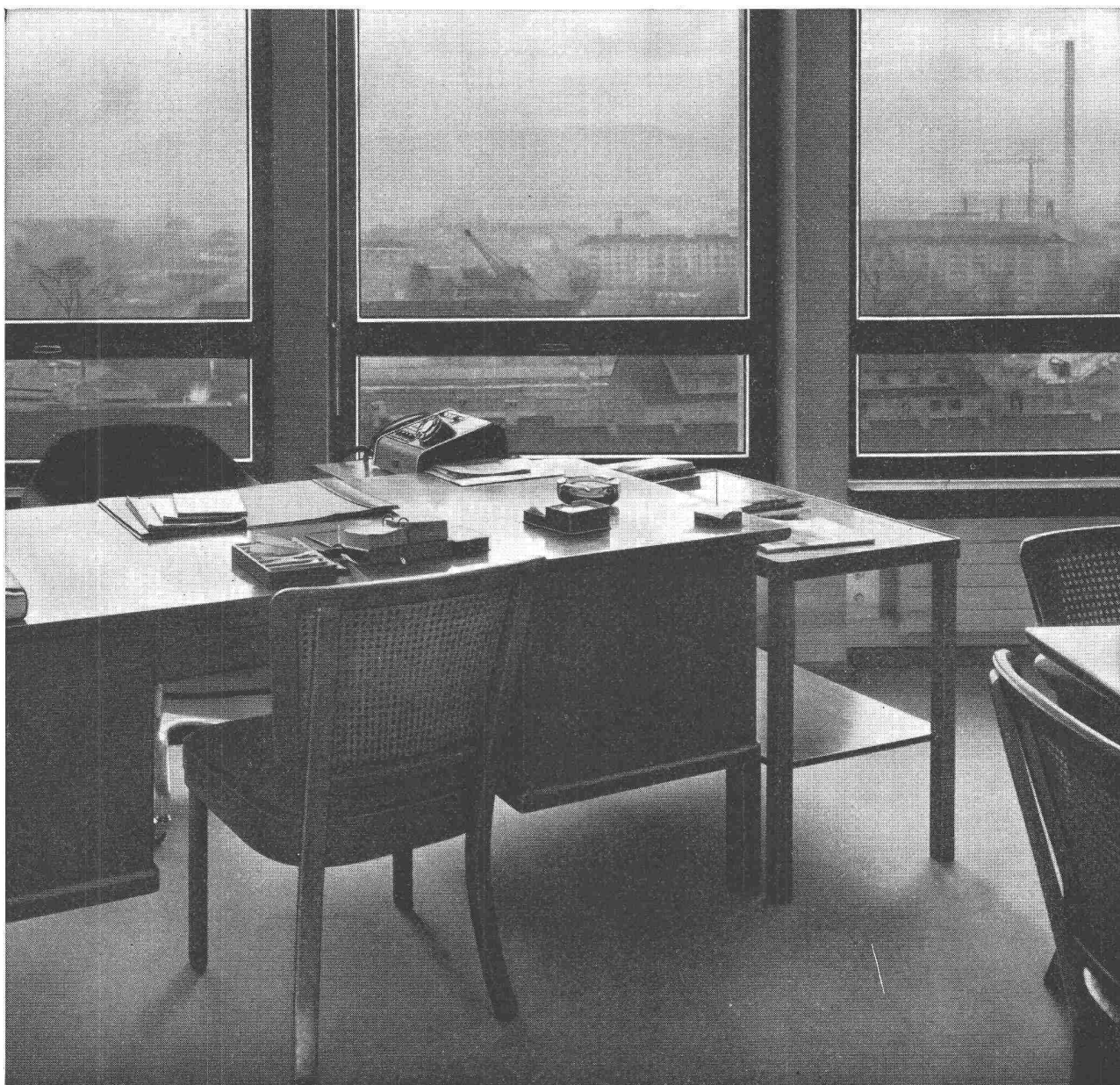

**ALBISWERK  
ZÜRICH A.G.**

**ALBIS-TELEPHON  
ANLAGEN**

## **Hoch über den Dächern Basels ...**

im neuen Verwaltungsgebäude der Firma J. R. Geigy AG. übermitteln ALBIS-Telephon-Apparate Verbindungen aus aller Welt.

Über den weitverzweigten Betrieb verteilt, sorgen viele weitere Telephon-Apparate mittels einer modernen ALBIS-Motorwähler-Hauszentrale für reibungslosen internen und externen Telephonverkehr.

**ALBISWERK ZÜRICH AG. ALBISRIEDERSTRASSE 245 ZÜRICH 47**  
VERTRETUNGEN IN BERN, LAUSANNE UND ZÜRICH



**KATHREIN** - Generalvertretung für die Schweiz  
**WERDER & SCHMID AG, LENZBURG** 064/82621



**Normen vereinfachen und verbilligen das Bauen**

# Göhner Normen

**Gewähr für pünktliche Lieferung**

Ernst Göhner AG, Zürich  
 Hegibachstrasse 47  
 Telefon 051 / 24 17 80  
 Vertretungen in  
 Bern, Basel, St.Gallen, Zug,  
 Biel, Genève, Lugano

Fenster 221 Norm-Typen,  
 Türen 326 Norm-Typen,  
 Luftschutzfenster + -Türen,  
 Garderoben- + Toilettenschränke  
 Kombi-Einbauküchen,  
 Carda-Schwingflügelfenster.

Verlangen Sie unsere Masslisten und Prospekte. Besuchen Sie unsere Fabrikausstellung.

B 2

WALLISELLEN-ZH TEL. 051/933232

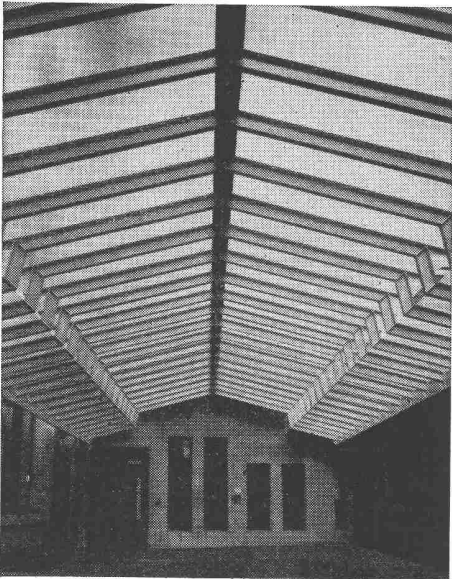

**SIEGFRIED keller<sup>co</sup>**

**Kittlose Glasdächer System WEMA**

Hofüberdachungen und Vordächer  
 Shedrinnen

## Winterthur UNFALL

**Wir leisten Kautio an Ihrer Stelle durch unsere Baugarantie-Versicherung**

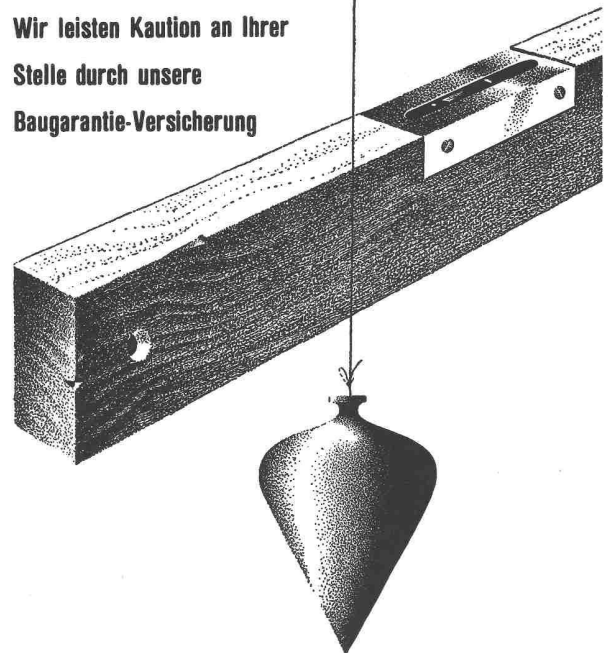

Schweizerische Unfallversicherungs-Gesellschaft in Winterthur

# SPEZIAL-KALKSANDSTEINE

mit hohen Mauerwerkfestigkeiten — KALK- +  
 auch für Hochhäuser geeignet — STEINFABRIK AG.  
 Empa-Atteste — BECKENRIED  
 Tel. 041-84 56 66

## WASSERDRUCKREDUZIERVERENTILE

für die Verteilbatterie im Keller — in den Grössen 3/8" bis 3"

Seit Jahrzehnten  
 eine NUSSBAUM-Spezialität

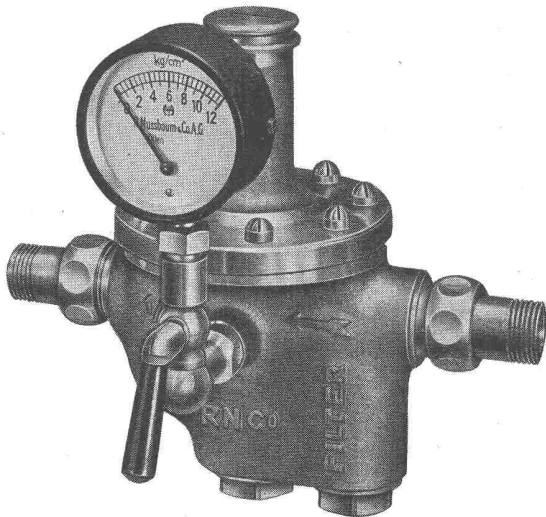

### R. Nussbaum & Co AG Olten

Metallgiesserei und Armaturenfabrik      Telefon (062) 5 28 61

Verkaufsdepots mit Reparaturwerkstätten in:

<b>Zürich 3/45</b>	Eichstrasse 23	Tel. (051) 35 33 93
<b>Zürich 8</b>	Othmarstrasse 8	Tel. (051) 32 88 80
<b>Basel</b>	Clarastrasse 17	Tel. (061) 32 96 06

## Zerlegbare Bock-Krane



Merk-Bockkrane sind  
 in wenigen Minuten  
 aufgestellt und zerlegt

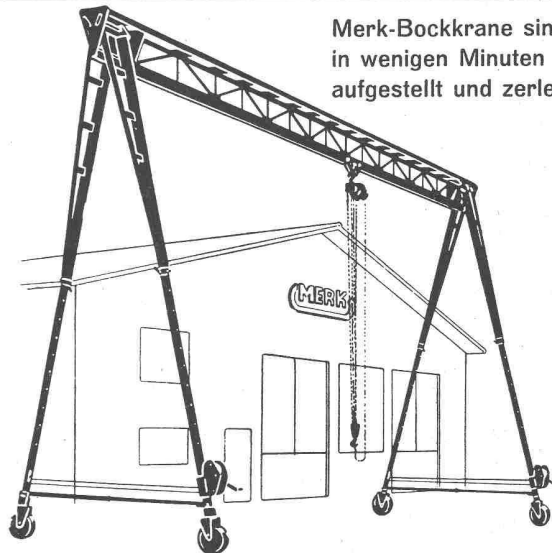

Modelle ab 500 kg Tragkraft bis zu den grössten  
 Dimensionen. Praktisches Zubehör: Höhenverstellung,  
 Spannweitenverstellung, Lenkrollen, Gummiräder.

### HANS MERK Fahrzeug- und Kranfabrik DIETIKON-ZÜRICH

Telephon (051) 91 91 21

## En Franke blibt en Franke

. . . . . ganz egal, wie Sie rechnen. Tatsache ist und bleibt,  
 dass Sie mit Magirus-Deutz-Nutzfahrzeugen kleinere Betriebs-  
 kosten haben.

Darum wählen gute Rechner Magirus-Deutz-Nutzfahrzeuge.

**Magirus-Deutz-Generalvertretung: Hämmerli AG, Lenzburg**







**BODAN-Standard 0**  
der einfachste  
Lichtpaus-Apparat

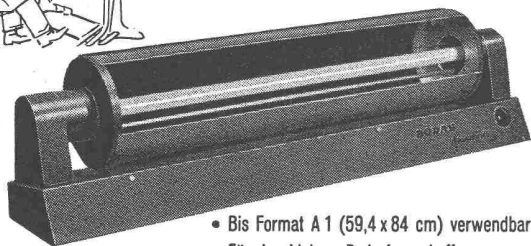

- Bis Format A 1 (59,4 x 84 cm) verwendbar
- Für den kleinen Bedarf geschaffen
- Erstaunlich niedriger Preis
- Verlangen Sie **Gratis-Probestellung** oder Prospekt über grössere Durchlauf-Lichtpaus-Maschinen



**BODAN-Hand-Entwicklermaschine**

Für Pläne von 65, 110 und 120 cm Breite; mit oder ohne Motor-Antrieb. Das praktische Zusatzgerät zum BODAN-Standard 0.

**Karl Müller AG.**  
Roggwil / TG

Fabrik für Lichtpausmaschinen u. Fotokopierapparate • Tel. 071/483 77

**KLIMATRUHEN  
KLIMAGERÄTE UND  
KLIMAAANLAGEN**

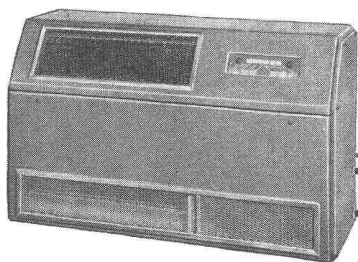

Fabrikat:  
**KESSLER & LUCH KG, GIESSEN/GERMANY**

Vertretung:

**URS ZIEGLER - SOLOTHURN**  
Dipl. Ing. ETH/S.I.A., Tel. (065) 272 81, Rossmarktplatz 1



**Patent-Aufzugtreppe**

**Grösste Vorteile  
auf kleinstem Raum**

Vertreter: R. Bischoff, Kaspar-Fenner-Strasse 8, Küssnacht ZH  
Telephon (051) 90 47 59

**FELDMANN & CO. ★ HOLZBAU  
LYSS** Telephon (032) 841 84 **Kt. BERN**

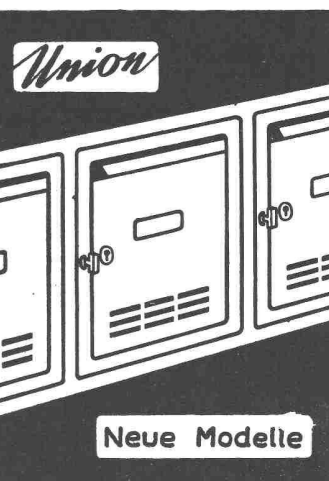

**Brief- und  
Milchkasten  
Mauerkassen**

**Union-Kassenfabrik AG.**  
Postfach Zürich 40  
Telephon (051) 521758

**Neue Modelle**

Verlangen Sie Prospekt Nr. 49

**St. Margrether-Sandstein**

Kennen Sie die Vorzüge meines Materials? Jegliche Steinhauerarbeiten, Tür- und Fenstereinfassungen, Cheminées usw.

Verlangen Sie unverbindlich Offerte oder Vertreterbesuch

STEINBRUCH- UND STEINMETZGESCHÄFT

**E. GAUTSCHI, St. Margrethen** Tel. 7 84 86

Gediegene und exakte

**Architektur- und Reliefmodelle**

in jeder gewünschten Ausführung in Holz liefert kurzfristig und preiswert **Krebsler-Modellbau**, Effretikon ZH, Telephon (052) 3 20 16.

**Kein Grossfeuer**  
bei rechtzeitiger  
Feuerbekämpfung

**Handfeuerlöscher  
Hausfeuerlöschanlagen**

**FEGA-WERK**  
ZÜRICH Albisriederstr. 190 Tel. (051) 52 00 77

**BOX STAHL**

**naturharter, schweisbarer Betonstahl**

MONTEFORNO, Stahl- u. Walzwerke AG, BODIO  
Bureau Zürich: Genferstrasse 23, Tel. 051/25 26 28



**WIENER  
INTERNATIONALE  
MESSE**

vom 7. bis 14. September 1958

Die Abteilungen Textil und Mode weisen wieder ein reiches Warenangebot auf. Führende Produzenten aus dem In- und Auslande bringen ihre neuesten Erzeugnisse.

- Oberbekleidung für Damen, Herren und Teenager sowie Kinder
- Wäsche aller Art
- Niederwaren und Strümpfe
- Heimtextilien
- Waren aus neuen, vollsynthetischen Fasern

Spezialitäten aus Oesterreich: Wiener Strickmodelle und Blusen, Krawatten und Schals, Spitzen und Stickereien.  
Kollektivschauen von 18 Staaten aus Europa und Uebersee.  
Alle Auskünfte und Messeausweise durch die Oesterreichische Handelskammer in der Schweiz, Zürich 8, Mühlebachstrasse 28. Bahnermässigung 25 Prozent.

**Aus unserem Bauprogramm**

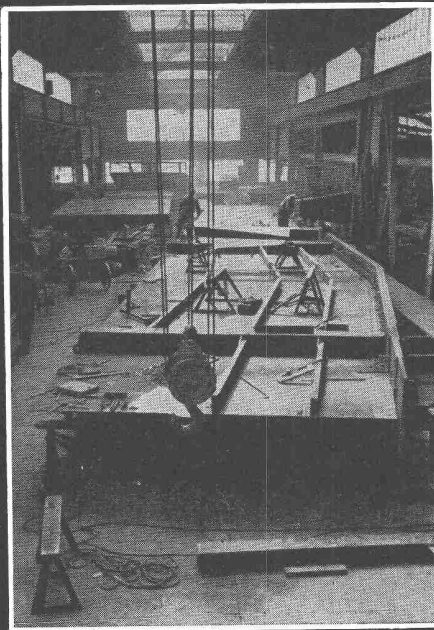

**PREISWERK & ESSER**

Stahlhochbau	Schlosserei	Basel
Brückenbau	Metallbau	Schönaustr. 10
Behälter Silos	Ingenieurbureau	Tel. (061) 32 46 58

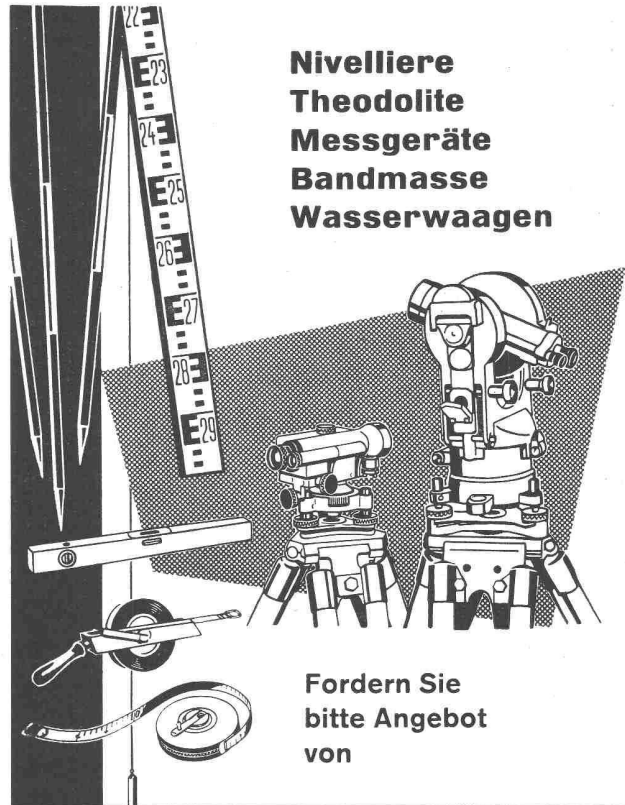

**Nivelliere  
Theodolite  
Messgeräte  
Bandmasse  
Wasserwaagen**

Fordern Sie  
bitte Angebot  
von

**GRAB & WILDI AG**  
URDORF und ZÜRICH

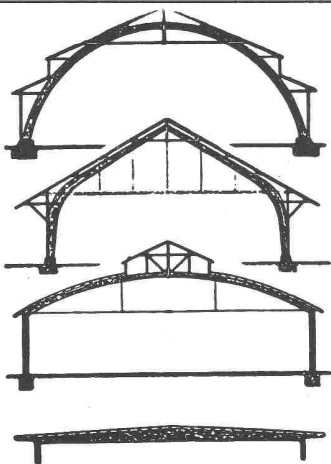

**B. ZÖLLIG  
SÖHNE**

Holz-Konstruktionen  
**ARBON**

Spezialität  
**AUSFÜHRUNG in der  
HETZERBAUWEISE**

FÜR LAGER-, TURN- UND  
FABRIKHALLEN  
LEHRGERÜSTE UND  
KIRCHEN  
RISSFESTE SÄULEN

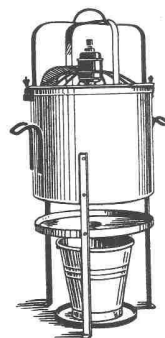

Exsiccator  
für Neubau-  
Ausdöcknung

**Bau-Ausdöcknung**

In Neubau, Umbau,  
Lager, Wohnraum.

**Luft zu feucht?**

Schnelles Trocknen  
mit den bewährten  
**Exsiccatoren**  
oder  
**Oasis-**  
Luftentfeuchtern



Oasis-Entfeuchter  
für bewohnte Räume

**H. KRÜGER - Ing.-Bureau**  
St. Gallen Berneckstrasse 44

**STS**

**Schweiz. Technische Stellenvermittlung**  
**Service Technique Suisse de placement**  
**Servizio Tecnico Svizzero di collocamento**  
**Swiss Technical Service of employment**

Zürich, Lutherstr. 14, Tel. 23 54 26. Telegr. STSINGENIEUR ZÜRICH.  
 Für Stellensuchende Einschreibgebühr 3 Fr. für 3 Monate. Bewerber  
 wollen Anmeldebogen verlangen. — *Auskunft* über offene Stellen und  
 Weiterleitung von Offerten erfolgt *nur gegenüber Eingeschriebenen.*

#### INDUSTRIE-ABTEILUNG:

- 151 **Lüftungstechniker** mit Praxis für Projekt und Ausführung von Ventilationsanlagen verschiedener Zwecke, Kt. Zürich.
- 161 **Dipl. Maschinen-, evtl. Elektro-Techniker**, mit mehrjähr. Praxis in der Metallverarbeitung, selbständig im Konstruieren und befähigt, die Werkstatt zu leiten. Erw. sind Kenntnisse in Fein-Décolletages und im Französischen. Kleinerer Fabrikationsbetrieb des Apparatebaus in Stadt Kanton Bern.
- 141 **Dipl. Chemiker** mit Praxis als Leiter der Abteilung für Eloxierung (Leichtmetallveredlung) und Kunststoff-Behälterauskleidungen. Fabrik Nähe von Zürich.
- 187 **Chemiker oder Pharmazeut** mit Praxis und entspr. Eignung für Besuch der Aerzteschaft. Muttersprache Deutsch, mit guten Kenntnissen der franz. Sprache. Handelsgesellschaft in Genf.
- 213 **Techniker der Heizungs- und Lüftungsbranche** mit Praxis für die Projektierung und Ausführung von Zentralheizungs- und Klimaanlagen, Nordwestschweiz.
- 217 **Dipl. Maschinen-Ingenieur als Chef-Ingenieur**, mit Praxis in der Konstruktion und Herstellung von Apparaten und Kesseln. Kenntnisse der modernen Verfahrenstechnik in der chem. Industrie, der Raffination von Petrol, der Gasreinigung und über Wärmeaustauscher erforderlich. Tätigkeit: Kundenberatung, Leitung des technischen Büros, Werkstattkontrolle, Montageüberwachung und Inbetriebsetzung der Anlagen. Franz. in Wort und Schrift. Deutsch und Englisch erw. Grosse Konstruktionswerkstätte Nähe Mulhouse (Elsass).
- 219 **Heizungstechniker, Ventilationstechniker**, mit Praxis für Projekt und Ausführung entspr. Anlagen. Gelegenheit zur Erlernung der französischen Sprache. Stadt der Westschweiz.
- 223 **Dipl. Konstrukteure**, mögl. mit Praxis. Fabrik elektrischer Wärmergeräte der Zentralschweiz.
- 225 **Eisenkonstruktions-, evtl. Maschinen-Techniker**, mit Praxis als Mitarbeiter im technischen Büro, in der Werkstattleitung und im Aussendienst für Metzgerei- und Schlachthauseinrichtungen, Nordwestschweiz.
- 229 **Werkzeug-Konstrukteur** mit Praxis für Zieh-, Stanz- und Schneidwerkzeuge für das techn. Büro einer Metallwarenfabrik, Ostschweiz.
- 231 **Dipl. Ingenieur** mit mehrjähr. Konstruktionspraxis im Maschinenbau, bevorzugt Werkzeug- oder Verpackungsmaschinen als Chef des technischen Büros mit 35 bis 40 Angestellten. Tätigkeit: Konstruktion bis zur Fabrikationsreife von Maschinen für die Verarbeitung von Kunststoffen. Neuentwicklung von Maschinen und Automaten auf dem Gebiete der Plastikverarbeitung. Maschinenfabrik der Nordwestschweiz.
- 233 **Dipl. Maschinen-Techniker** mit Praxis im allg. Maschinenbau für

das Konstruktionsbüro der Abteilung Hebezeuge, Förderanlagen, Aufzüge, usw. Maschinenfabrik der deutschen Schweiz.

- 235 **Maschinen-Ingenieur** mit Erf. in der Konstruktion und Entwicklung von Drahtheftmaschinen, Drahtnähmaschinen und Maschinen für Metallbefertigungen für die Kartonageindustrie. Fabrik für Spezialmaschinen in USA. Offerten in engl. Sprache auf Flugpostbewerberformularen der STS.
- 237 **Dipl. Maschinen-Techniker** mit Praxis im allgemeinen Maschinenbau für die Konstruktion und zeitweise Aussendienst (Kundenberatung) von Transportanlagen, Baumaschinen und allgemeine Bauplatzinstallationen, Kenntnisse im Eisenbeton erw. Ingenieurbüro der Nordwestschweiz.

#### BAU-ABTEILUNG:

- 452 **Hochbautechniker** mit Büro- und Bauplatzpraxis für Entwurf und Ausführung interessanter Projekte, haupts. Bürotätigkeit, zeitw. auch Bauleitung, Architekturbüro in Stadt Kanton Bern.
- 456 **Dipl. Bau-Ingenieur**, evtl. Tiefbau-Techniker, mit Praxis für die Projektierung interessanter Strassenumbauten, Planung von Strassenneuanlagen sowie allgemeine Aufgaben des Tiefbaues und für die Leitung der Baustellen. Bauamt der Innerschweiz.
- 516 **Dipl. Hochbautechniker**, mit Praxis, sauberer Planbearbeiter für die selbständige Herstellung von Werk- und Detailplänen sowie Bauleitungen. Architekturbüro in Zürich.
- 520 **Hochbauführer** mit Praxis, absolut selbständig in örtlicher Bauleitung, im Ausmass und Abrechnung von Wohnbauten, PW-Führerausweis erw., da Auto zur Verfügung. Unternehmer in grösserer Gemeinde linkes Zürichseeufer.
- 524 **Bau-Ingenieur** mit Praxis im Tief- und Hochbau, absolut selbständig in allen einschlägigen Arbeiten als Adjunkt des Geschäftsleiters einer grossen Bauunternehmung. Französisch in Wort und Schrift. Zweigstelle Oran (Algier).
- 532 **Dipl. Bauingenieur**, guter Statiker, mögl. mit Praxis für statische Berechnungen und Konstruktion im Eisenbetonhochbau, Ingenieurbüro in Bern.
- 534 **Architekt**, flotter Darsteller für die Bearbeitung interessanter Objekte. **Hochbautechniker** mit Praxis und konstruktivem Geschick für Werk- und Detailpläne, Kostenvoranschläge und zeitweise auch Bauleitung. Architekturbüro der Zentralschweiz.
- 538 **Hochbautechniker** mit Büro- und Bauplatzpraxis, speziell für die Erledigung von Submissionen. Architekturbüro in Zürich.
- 540 **Hochbautechniker** mit Praxis, sauberer Planbearbeiter für Bürotätigkeit. Architekturbüro in Basel.
- 542 **Dipl. Hochbautechniker** mit Praxis, sauberer Planbearbeiter für die selbständige Herstellung von Werk- und Detailplänen. Je einer für Büro in Zürich und in Genf. Architekturbüro in Zürich.
- 544 **Dipl. Bau-Ingenieur und dipl. Tiefbautechniker** für die Projektbearbeitung, Berechnung und Planbearbeitung allgemeiner Tiefbauten, Ingenieurbüro und Bauunternehmung in Zürich.
- 546 **Hochbautechniker** mit Praxis, für die Prüfung von Subventionsgesuchen, Kontrolle von Bauabrechnungen und geeignet auch für Plananfertigungen. Kant. Amtsstelle der Ostschweiz.
- 548 **Dipl. Bau-Ingenieur, evtl. Bau-Techniker**, mit Praxis im Wasserstahlbau für Berechnungen und Konstruktionen bei einer neuen Art von Brücken, Zürich.
- 550 **Dipl. Bau-Ingenieur oder Tiefbau-Techniker** mit Bauplatzpraxis für Betriebsberatung und Arbeitsschutz. Versicherungsgesellschaft. Deutsche Schweiz.

**Der Holzschutz ist kein Firlefanz,  
 denn ARBEZOL hat Wirksubstanz!**



A. BENZ & CIE Holzkonservierung Zürich 2/38 Renggerstrasse 56 Telefon (051) 45 34 34

Architekturbüro sucht zur Leitung eines grösseren Geschäftshaus-Neubaues in Biel, versierten

## BAUFÜHRER

mit Erfahrung in Hoch- und Tiefbauarbeiten. Interessante Bauaufgabe und gute Honorierung. 5-Tage-Woche.

Eintritt: 1. September 1958 oder nach Ueber-einkunft. Anstellungsdauer: Voraussichtlich ca. zwei Jahre.

Handgeschriebene Bewerbungen mit Photo, Lebenslauf, Zeugnisabschriften, Angabe von Eintrittstermin und Gehaltsanspruch sind erbeten unter Chiffre P 13688 an **Publicitas, Biel.**

Spezialfirma der Baubranche im Kanton Bern sucht tüchtigen, exakten

## ZEICHNER

mit Lehrabschluss als Stahlbau- oder Bauzeichner.

Die Bearbeitung von Aufgaben im Hoch- und Tiefbau erfordert gerichteten Sinn und Freude an rascher, exakter Zeichenarbeit.

Geeignete Bewerber finden eine ausbaufähige Stelle mit vielseitiger Tätigkeit in aufstrebendem Betrieb mit eigener Angestelltenversicherung.

Handgeschriebene Offerten mit Lebenslauf, Photo und Zeugnisabschriften sind zu richten an Chiffre P 40358 U an **Publicitas AG., Dufourstrasse 17, Biel.**

## Direktion der Militärflugplätze

Wir suchen für unseren Baudienst in der Zentralverwaltung Dübendorf

### dipl. Tiefbautechniker

für die konstruktive und zeichnerische Bearbeitung von Tiefbauaufgaben, Bearbeitung von Projekt-, Ausführungs- und Detailplänen sowie Kostenberechnungen, Baukontrollen und Bauabrechnungen; Baupraxis erwünscht.

Wir bieten interessante, vielseitige und selbständige Aufgaben mit guten Aufstiegsmöglichkeiten.

Schriftliche Offerten sind zu richten an die Direktion der Militärflugplätze, Dübendorf.

Grösseres Architekturbüro auf dem Platze Zürich sucht jüngere, tüchtige

### Sekretärin

mit abgeschlossener kaufmännischer Lehre oder gleichwertigem Handelsschuldiplom.

**Wir wünschen:** Gewissenhaftigkeit, Sinn für Zahlen und Darstellung, perfekte Kenntnisse in Deutsch, Französisch evtl. Italienisch, flinkes Maschinenschreiben, Stenographie in den verlangten Sprachen.

**Wir bieten:** interessante, selbständige Beschäftigung bei fortschrittlichen Lohn- und Arbeitsbedingungen (5-Tage-Woche).

Offerten mit handgeschriebenem Lebenslauf, Zeugnisabschriften und Photo sind unter Angabe von Referenzen und Gehaltsansprüchen zu richten unter Chiffre ZC 8132 an Mosse-Annancen AG., Zürich 23.

Die Generaldirektion PTT in Bern sucht für ihre Sektion für Betriebstechnik und Organisation einen

### jüngeren dipl. Maschinentechner

mit einigen Jahren Praxis, wenn möglich guten Kenntnissen und Eignung auf dem Gebiete des Kleinmaschinen- und Apparatebaues, schöpferische Eigenschaften für Neukonstruktion. Muttersprache deutsch mit guten Französischkenntnissen oder französisch mit guten Deutschkenntnissen.

Anmeldungen mit Lebenslauf und Zeugnis-kopien sind bis zum 16. August 1958 zu richten an die

**Personalabteilung der Generaldirektion PTT in Bern.**

Bauunternehmen in **Britisch-Westafrika** sucht per sofort

### Bauführer

(Diplom Bauschule Aarau), sowie

### Bau- und Möbelschreiner

Englisch-Kenntnisse erwünscht. Offerten mit Photo sind zu richten per Flugpost an **P. O. Box, 34 Viktoria, Kamerun (B.W.A.).**

Gesucht auf Architekturbüro in Graubünden

### Hochbau-Techniker

mit einigen Jahren Praxis, zur Bearbeitung interessanter Bauaufgaben im Büro und auf Bauplatz. Offerten mit Angaben über Bildungsgang, bisherige Tätigkeit und Lohnansprüche sind zu richten unter Chiffre OFA 3851 HS an **Orell Füssli-Annancen, Zürich 22.**

Junger, diplomierter

### Tiefbautechniker

deutsch und französisch sprechend, mit eineinhalb-jähriger Praxis auf Eisenbeton, **sucht Stelle** in Ingenieurbüro im Tessin. Eintritt 1. September 1958 oder nach Uebereinkunft.

Offerten unter Chiffre H 63939 X **Publicitas, Genf.**

# KLINKER AG. VERBLENDSTEINFABRIK LAUSEN

geflammt und uni für Böden, Cheminées, Fassaden

Telefon (061) 841404

Feuerfestes Material - Glasierte Verblender und Baukeramik - Steinzeug für Kanalisation - Säurefeste Steine und Platten

**Ständige Ausstellung unserer Erzeugnisse in der SCHWEIZER BAUZENTRALE ZÜRICH, TALSTRASSE 9, BORSENBLOCK (Eintritt frei)**



## Industrielle Betriebe

Für das **Studienbüro der Verkehrsbetriebe** wird für baldigen Eintritt ein jüngerer, initiativer

# BAUINGENIEUR

mit Diplom der ETH oder gleichwertigem Studienausweis gesucht.

Das Arbeitsgebiet umfasst Studien und Projektierungsarbeiten für die Untergrundlegung der Strassenbahn in der Innenstadt in Zusammenarbeit mit einer privaten Arbeitsgemeinschaft.

Bestausgewiesenen Bewerber, wenn möglich mit einschlägiger Praxis oder Erfahrung im Stollen- und Tunnelbau in schwierigem Baugrund und mit Verständnis für die Projektierung von Verkehrsanlagen bietet sich die Möglichkeit zur Einarbeitung in eine interessante und vielschichtige Aufgabe. Die Anstellung erfolgt zunächst privatrechtlich.

Handschriftliche Anmeldungen mit Gehaltsansprüchen sowie Lebenslauf und Ausweisen über Studien und bisherige Tätigkeit sind bis 20. August 1958 zu richten an den Vorstand der Industriellen Betriebe, Amtshaus II, Bahnhofquai 5, Zürich 1. Persönliche Vorstellung nur auf Einladung hin.

Vorstand der Industriellen Betriebe.

Gesucht für sofortigen Eintritt

## dipl. Ingenieur oder Techniker

(Tiefbau) für die Projektierung und Planbearbeitung von militärischen Bauten, Befähigung zur Ausübung der Bauleitung. Muttersprache: Deutsch, mit guten Kenntnissen der französischen Sprache.

## dipl. Techniker

(Hoch- oder Tiefbau) für die Projektierung und Ausübung der Oberbauleitung von militärischen Anlagen. Kenntnis einer zweiten Amtssprache.

## Bautechniker

für das Festungswachtkorps: dipl. Hoch- oder Tiefbautechniker mit Berufserfahrung. Subaltern-Offizier oder Hauptmann. Muttersprache: Deutsch, mit guten Kenntnissen der französischen Sprache.

Offerten mit Lebenslauf und Referenzangaben sind zu richten an: **Abteilung für Genie und Festungswesen**, Marzillstrasse 50, Bern.

## LUFTSCHUTZ-TÜREN A+L 203-2 LUFTSCHUTZ-DECKEL A+L 607-2

Unser Modell hat die an leichte Schutzraumtüren ( $P = 2000 \text{ kg/m}^2$ ) gestellten Anforderungen erfüllt. Lauf Sprengprüfungen Untersuchungsbericht EMPA Nr. 26937/3 v. 27. 1. 58.

Für innern und äussern Anschlag **OHNE** Querbalken

Einfache Montage

Normgrössen  
Spezialgrössen für Türen  
bis max. 1—2 m

Vorteilhafte Preislage

Alleinvertrieb  
der Beschläge  
**BARTH & CO.**  
Schützengasse 31  
ZÜRICH 1

System **DACD**

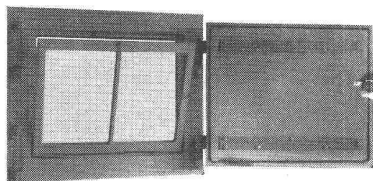
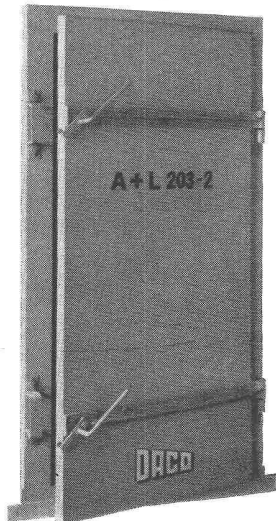

## DANGEL & Co ZÜRICH 2

Mutschellenstrasse 152      Telefon (051) 45 22 22

## EIDG. TECHNISCHE HOCHSCHULE

Für baldigen Eintritt in die Eidg. Anstalt für Wasserversorgung, Abwasserreinigung und Gewässerschutz suchen wir

## 1 dipl. Bauingenieur

## 1 dipl. Bautechniker

Erfordernisse: Erfahrung in der Kanalisationstechnik und auf dem Gebiete der Abwasserreinigung; Kenntnisse der Wasserversorgung; Erfahrung im Versuchswesen erwünscht. Eignung für wissenschaftliche Arbeiten und Gutachtertätigkeit.

Handschriftliche Bewerbungen mit Lebenslauf, Bildungsgang, Photo und Zeugnisabschriften sind bis am 16. August 1958 erbeten an den Sekretär des Schweiz. Schulrates, Eidg. Technische Hochschule, Zürich 6.



Adolf Feller AG. Horgen

**Universal-Zugschalter**

für Wand- oder Deckenmontage (Zugbetätigung nach allen Richtungen).

Geräuscharm, nach dem bewährten Silberkontakt-System. Pat. ang.

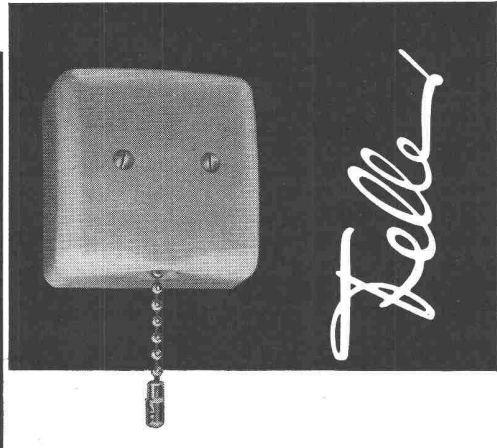
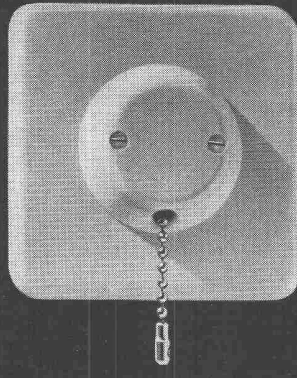

Gesucht auf Architekturbüro S. I. A. auf dem Platze Biel

**1 Bauführer**

für die örtliche Bauführung grösserer Bauvorhaben. Eintritt Januar 1959 oder nach Uebereinkunft.

**1 Hochbauzeichner**

für die Ausführung von Werk- und Detailplänen. Eintritt sofort oder nach Uebereinkunft.

Offerten unter Chiffre T 23553 U an Publicitas Biel.

Gesucht wird

**Bauzeichner-Bauführer**

Eintritt sofort.

Architekturbüro D. Barblan, Klosters GR,

Tel. (083) 3 83 09.

Gesucht von Ingenieurbüro in Thun

**Tiefbau- oder Eisenbeton-Zeichner**

Anmeldung mit Gehaltsansprüchen und frühestem Eintrittstermin unter Chiffre ZJ 8108 an Mosse-Annoncen AG., Zürich 23.

Gesucht für Architekturbüro in Olten

**Bautechniker, Bauzeichner oder Architekten**

mit Erfahrung in Projektierung, Planbearbeitung, Submission und Bauführung für interessante Bauaufgaben. 5-Tage-Woche. Bei Eignung Dauerstelle. Offerten mit Angaben über Ausbildung und bisherige Tätigkeit an Hermann Frey, Architekt BSA S. I. A., Olten, Ringstrasse 1.

GEMEINDE KÜSNACHT

**Ideenwettbewerb**

zur Erlangung von Plänen für die Ueberbauung der äusseren Allmend.

Die Politische Gemeinde Küsnacht eröffnet unter den in der Gemeinde Küsnacht heimatberechtigten oder seit mindestens 1. Januar 1956 in Küsnacht niedergelassenen Architekten schweizerischer Nationalität einen Ideenwettbewerb zur Erlangung von Plänen für die Ueberbauung der äusseren Allmend.

Für Preise und Ankäufe stehen dem Preisgericht Fr. 12 000.— zur Verfügung.

Die Projekte sind bis 1. Dezember 1958 dem Gemeindebauamt Küsnacht einzureichen.

Anfragetermin: 15. September 1958.

Die Wettbewerbsgrundlagen können ab 5. August 1958 gegen Hinterlage von Fr. 50.— beim Gemeindebauamt bezogen werden. Der deponierte Betrag wird bei rechtzeitiger Einreichung eines vollständigen Projektes oder bei Rückgabe der kompletten Planunterlagen zurückerstattet.

Küsnacht, den 31. Juli 1958.

Der Gemeinderat.

(051) 28 28 11

der Spezialist für **Architektur, Industrie und Technik**

**REKLAME-FOTOGRAF**

**Carl Erhardt, Zürich 10/37**  
Wasserwerkstrasse 94

*Omegol*

Farbiges Holzprägnieröl in verschiedenen Farbtönen schützt das Holz.

**bacher**

BACHER AG. REINACH - BASEL

Gesucht tüchtiger

## Bautechniker-Bauführer Bauzeichner-Bauführer

zur selbständigen Bearbeitung und Bauführung grosser, moderner Bauaufgaben.  
Lüscher + Clavadetscher, Architekten, Damm 17, St. Gallen. Tel. (071) 23 36 62.

## Dipl. Bau-Ingenieur ETH

32 J., bestausgewiesener Statiker, tüchtiger Projektant, absolut selbständig, mehrjährige Erfahrung in Eisenbeton und Stahlbau, Auslandspraxis, sucht passende Stelle.

Offerten erbeten unter Chiffre ZO 1276 an Mosse-Annoncen AG., Zürich 23.

## BAUTECHNIKER

(Bauzeichner), 29 Jahre, sucht auf 1. September in Zürich unkonventionellen Arbeitskreis, aufgeschlossenen Chef und sympathisches Arbeitsklima (auch in Baufirma). — Offerten unter Chiffre OFA 5131 HS an Orell Füssli-Annoncen, Zürich 22.

## Dipl. Architekt

mit mehrjähriger Praxis in Entwurf, Ausführung und Bauführung, selbständig und zuverlässig, sucht neuen, interessanten Wirkungskreis. Platz Zürich oder Umgebung.

Offerten unter Chiffre ZP 1278 an Mosse-Annoncen AG., Zürich 23.

*Bau-  
Austrocknung  
mit*



**DEHUMYD**  
Elektr. Entfeuchter

Ohne Chemikalien, wartungslos, mit geringem Stromverbrauch. Typen für jede Raumgrösse und Temperatur. - Günstige Mietbedingungen.

Fabrikation und Vertrieb

**Pretema AG**  
ZÜRICH 2 DREIKÖNIGSTR. 49  
Tel. (051) 27 51 26 / 23 90 75

Welches **Bauunternehmen** ist auf einem Bauplatz im Ausland (vorzugsweise Afrika oder Asien) engagiert und stellt zur Vervollständigung seines dortigen Personals je einen jungen

## dipl. Tiefbautechniker und dipl. Kaufmann

mit Erfahrung in der Baubranche ein? Wir erwarten gerne Ihre baldigen ausführlichen Offerten unter Chiffre ZN 8180 an Mosse-Annoncen AG., Zürich 23.

**Suchen Sie einen Mitarbeiter,** dem Sie einen Teil Ihrer grossen Arbeit übertragen könnten? Ich bin

## Bau-Ingenieur

für allgemeinen Tief- und Kraftwerksbau, mit 15-jähriger Praxis im In- und Ausland, sprachenkundig, und bevorzuge selbständige Arbeitsweise in leitender Stellung.  
Interessierte Bauherrschaften, Unternehmungen oder Industrien schreiben mir unter Chiffre ZU 8170 an Mosse-Annoncen AG., Zürich 23.

Tüchtiger, selbständiger

## Architekt-Bautechniker

in ungekündigter Stellung, mit langjähriger Erfahrung in sämtl. Arbeiten vom Projekt bis Abrechnung sowie Bauleitung, speziell Kostenvoranschläge u. Ausschreibungen, sucht neuen Wirkungskreis in Zürich od. Umgebung. Antritt nach Vereinbarung, evtl. auch kurzfristig.  
Offerten unter Chiffre ZB 1267 an Mosse-Annoncen AG., Zürich 23.

Jüngerer

## Architekt

Schweizer, mit breiter In- und Ausland-Erfahrung, selbständig, sauberer Entwerfer, initiativ, umgangsgewandt, wünscht mit seiner Arbeitskraft Sie zu entlasten und den Aufgabenkreis Ihres Büros zu vergrössern. Evtl. Teil- oder Ganzübernahme eines Büros. Offerten unter Chiffre ZW 1282 an Mosse-Annoncen AG., Zürich 23.

## Bauzeichner-Bauführer

mit einigen Jahren Büro- und Bauplatzpraxis, sucht neuen Wirkungskreis auf 1. Sept. 1958. Bin selbständig in allen einschlägigen Arbeiten, wie Kostenvoranschlag, Werkpläne, Bauleitung und Abrechnung. Interessenten melden sich bitte unter Chiffre OFA 5475 zu an Orell Füssli-Annoncen, Zürich 22.

## STUD. ARCHITEKT

4 Semester an einer süddeutschen Ingenieur-Schule, 6 Jahre Bau- und Büropraxis in Deutschland sowie in der Schweiz, sucht für einhalb Jahre Bauführerpraxis.  
Wirkungskreis Raum Bern bevorzugt. Offerte unter Chiffre ZS 8129 an Mosse-Annoncen AG., Zürich 23.

## ARCHITEKT

mit In- und Auslanderfahrung sowie guten Referenzen übernimmt von Architekturbüro **Entwurfsarbeiten** jeglicher Art. Zuschriften erbeten unter Chiffre ZW 1248 an Mosse-Annoncen AG., Zürich 23.

## Solider Einachsanhänger

Ladekapazität 4—5 Tonnen, doppelbereift, Marke Schelling günstig abzugeben.

Louis Ditzler AG., Basel, Tel. (061) 34 48 48

## ARCHITEKTEN BAUUNTERNEHMER

Umbau- oder Abbruchobjekt zu verkaufen.

Aeltere Liegenschaft, ca. 950 m<sup>2</sup> Areal, nächst Bahn- und Busstation Kloten-Dorf. — Anfragen unter Chiffre ZF 8062 an Mosse-Annoncen AG., Zürich 23.

## Anzeigenschluss

### für Geschäftsempfehlungsanzeigen

am Donnerstag der Vorwoche

### für Gelegenheitsanzeigen

(Stellenangebote und Gesuche, Wettbewerbe, Gelegenheitskäufe und -verkäufe)

Montag der Erscheinungswoche

Wir bitten um freundliche Kenntnisnahme

## Beratung

## Projektierung

## Ausführung

Von den einfachsten bis zu den kompliziertesten Aufgaben lösen wir mit Erfolg und rationell in engster Zusammenarbeit mit dem Architekten.

## Elektro

**BOLLIN**

Zürich

# Schweizerisches Bau-Adressbuch

Adressbuch für das gesamte Schweizerische Baugewerbe, die Maschinen- und Elektroindustrie

Herausgegeben unter Mitwirkung des Schweizerischen Ingenieur- und Architektenvereins und des Schweizerischen Baumeisterverbandes im Verlag Mosse-Annoncen AG., Zürich

Die 45. Ausgabe, über 800 Seiten umfassend, gründlich revidiert

## erscheint Ende Oktober

Den Behörden, dem Architekten, dem Ingenieur, dem Baumeister, dem Handwerker und den Lieferanten vermittelt das Bau-Adressbuch viele nützliche Auskünfte. Hunderte von schriftlichen Anerkennungen liegen vor, dass es oft vor Vergebung von Arbeiten und Lieferungen zu Rate gezogen wird. Verlangen Sie einen Prospekt.

Aus dem Inhalt: **Adressenteil** nach Kantonen und Orten, **Branchenregister** alphabetisch nach Orten, **Stichwörterregister** mit über 20 000 Hinweisen auf die im Buche offerierten Artikel, **Technische Berufsverbände und Lehranstalten**, **Technische Behörden** des Bundes, der Kantone, Städte und grösseren Gemeinden, **Mitgliederverzeichnis des SIA**, **Vorstände des Baumeisterverbandes** usw.

Dieses seit vielen Jahren bewährte zuverlässige und übersichtliche Nachschlagewerk kann auch Ihnen gute Dienste leisten.

Bestellen Sie es rechtzeitig (bis spätestens Mitte September); Sie erhalten es in diesem Falle zum **halben** Preis (Fr. 12.50 statt Fr. 25.—).

## Buchbestellung

Lieferrn Sie nach Erscheinen 1 Exemplar **Schweizerisches Bau-Adressbuch 1958 zum Subskriptionspreis von Fr. 12.50.** (Preis ab Mitte September 1958 Fr. 25.—)

Datum, Adresse, Unterschrift: .....

Bitte ausschneiden, in ein Couvert stecken und als Drucksache mit 5 Rp. frankiert einsenden an die **Mosse-Annoncen AG.**, Abt. Adressbücher, Zürich 23, Limmatquai 94

BZ

Rocbeton-Spannrohre · Hunziker · Rocbeton-Spannrohre  
 Gitter-Backsteine · Hunziker · Gitter-Backsteine · Hunziker  
 Gehwegplatten · Hunziker · Gehwegplatten · Hunziker  
 Bachverbauungen · Hunziker · Bachverbauungen · Hunziker  
 Kabelschutzsteine · Hunziker · Kabelschutzsteine · Hunziker  
 Schachtabdeckungen · Hunziker · Schachtabdeckungen · Hunziker  
 Kalksandsteine · Hunziker · Kalksandsteine · Hunziker  
 Straßenbauartikel · Hunziker · Straßenbauartikel · Hunziker  
 Imprägnierte Zementwaren · Hunziker · Imprägnierte Zementwaren  
 Rebbergtreppen · Hunziker · Rebbergtreppen · Hunziker  
 Durobeton-Rohre · Hunziker · Durobeton-Rohre · Hunziker  
 Betonhourdis · Hunziker · Betonhourdis · Hunziker · Betonhourdis  
 Wildbachrinnen · Hunziker · Wildbachrinnen · Hunziker  
 Sickerröhren · Hunziker · Sickerröhren · Hunziker · Sickerröhren  
 Betonfenster · Hunziker · Betonfenster · Hunziker · Betonfenster  
 Patentkamin · Hunziker · Patentkamin · Hunziker · Patentkamin  
 Stangensockel · Hunziker · Stangensockel · Hunziker · Stangensockel  
 Luftschutzartikel · Hunziker · Luftschutzartikel · Hunziker

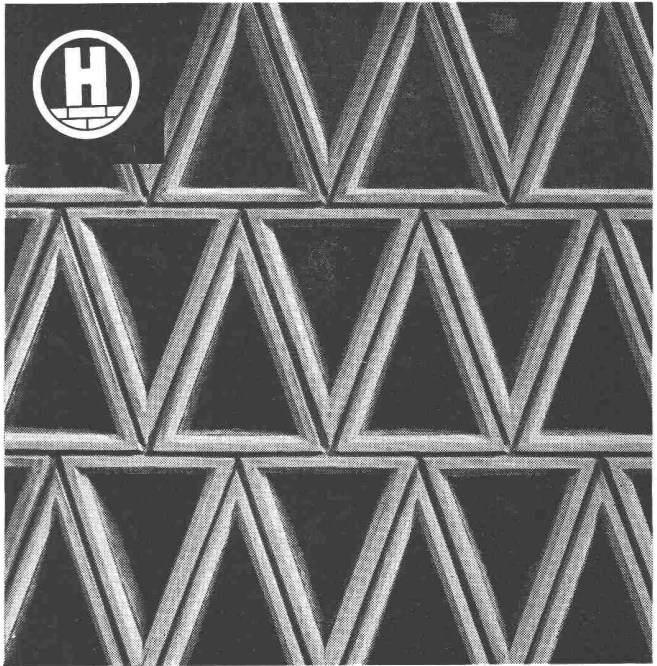

**AG HUNZIKER + CIE**

ZÜRICH · BRUGG · OLTEN · LANDQUART

DÖTTINGEN · PFÄFFIKON SZ · BERN

Isolierplatten · Hunziker · Isolierplatten · Hunziker · Isolierplatten  
 Normal-Röhren · Hunziker · Normal-Röhren · Hunziker · Normal-Röhren  
 Kompostbehälter · Hunziker · Kompostbehälter · Hunziker · Kompostbehälter  
 Gitter-Hochhaussteine · Hunziker · Gitter-Hochhaussteine · Hunziker  
 Beton-Fensterblöcke · Hunziker · Beton-Fensterblöcke · Hunziker  
 Superbeton-Schleuderrohre · Hunziker · Superbeton-Schleuderrohre  
 Deckenhohlsteine · Hunziker · Deckenhohlsteine · Hunziker  
 Fettabscheider · Hunziker · Fettabscheider · Hunziker · Fettabscheider  
 Konsense · Hunziker · Konsense · Hunziker · Konsense · Konsense  
 Zementsteine · Hunziker · Zementsteine · Hunziker · Zementsteine  
 Betonraster · Hunziker · Betonraster · Hunziker · Betonraster  
 Dachziegel · Hunziker · Dachziegel · Hunziker · Dachziegel  
 Eiförmröhren · Hunziker · Eiförmröhren · Hunziker · Eiförmröhren  
 Kläranlagen · Hunziker · Kläranlagen · Hunziker · Kläranlagen  
 Tunnelsteine · Hunziker · Tunnelsteine · Hunziker · Tunnelsteine  
 Silisolit-Leichtbaustoffe · Hunziker · Silisolit-Leichtbaustoffe  
 Beton-Formstücke · Hunziker · Beton-Formstücke · Hunziker  
 Blumenschalen · Hunziker · Blumenschalen · Hunziker

