

Zeitschrift: Schweizerische Bauzeitung
Herausgeber: Verlags-AG der akademischen technischen Vereine
Band: 76 (1958)
Heft: 36

Werbung

Nutzungsbedingungen

Die ETH-Bibliothek ist die Anbieterin der digitalisierten Zeitschriften. Sie besitzt keine Urheberrechte an den Zeitschriften und ist nicht verantwortlich für deren Inhalte. Die Rechte liegen in der Regel bei den Herausgebern beziehungsweise den externen Rechteinhabern. [Siehe Rechtliche Hinweise.](#)

Conditions d'utilisation

L'ETH Library est le fournisseur des revues numérisées. Elle ne détient aucun droit d'auteur sur les revues et n'est pas responsable de leur contenu. En règle générale, les droits sont détenus par les éditeurs ou les détenteurs de droits externes. [Voir Informations légales.](#)

Terms of use

The ETH Library is the provider of the digitised journals. It does not own any copyrights to the journals and is not responsible for their content. The rights usually lie with the publishers or the external rights holders. [See Legal notice.](#)

Download PDF: 03.02.2025

ETH-Bibliothek Zürich, E-Periodica, <https://www.e-periodica.ch>

Gut isoliert **besser** gebaut

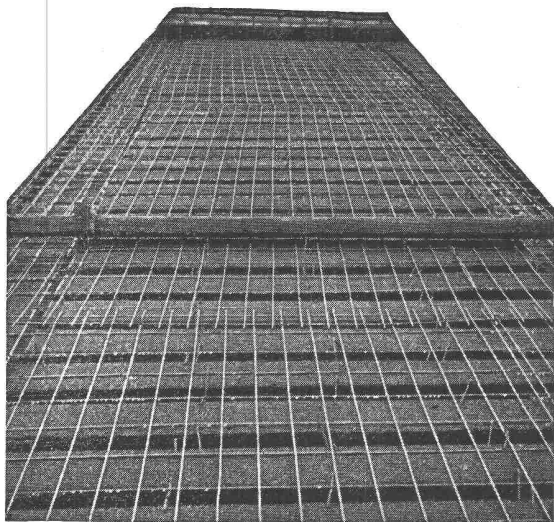

Je besser die Isolation, umso geringer die Heizkosten. Die Ersparnisse an Heizkosten machen im Laufe der Jahre oft ein Vielfaches dessen aus, was eine gut isolierende Decke mehr kostet. Mit BAUKORK-Isolierdecken – K-Werte zwischen 0,58 und 0,68 – bauen Sie bei Wegfall von Gefällsbeton etc. sogar noch billiger!

Fragen Sie die Spezialisten mit grosser, praktischer Erfahrung.

BAUKORK AG.

Verkaufsbüro Zurich, Gotthardstr. 61
Telephon 051/238012 - Werk in Steinhausen/Zug

Leichtmetallfenster



Gebr. Tuchs Schmid AG Frauenfeld



Neue Minen
Neue Bleistifte
TECHNOGRAPH

mikronisiert

CARAN D'ACHE

in 17 Härtegraden

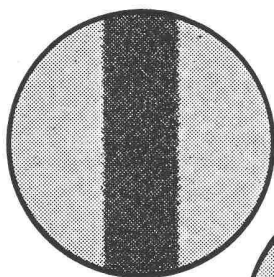

Strich mit Mine
TECHNOGRAPH
◀ 50mal vergrößert

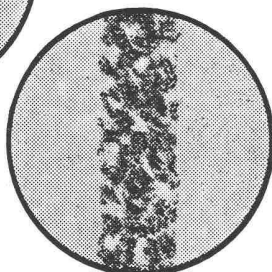

Strich mit
Mine X
50mal vergrößert ▶

Hervorragende Deckkraft
und Schärfe des Striches —
Kein Nachziehen mit Tusche
mehr nötig!
Einwandfreie Lichtpausen —
Nadelfein spitzbar —
Geringste Abnutzung!

Verlangen Sie diese Neuheit
in Ihrem Fachgeschäft!
Etui zu 12 Minen Fr. 4.—
Etui zu 12 Bleistiften Fr. 7.—

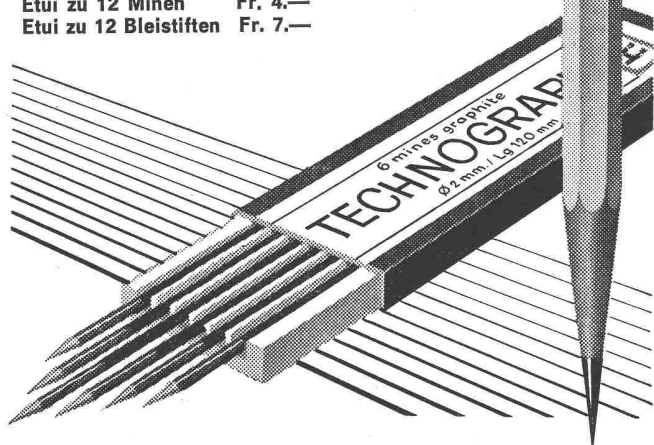

CARAN D'ACHE

Schweiz. Bleistiftfabrik, Genf

Leichtmetall-
Fenster
Geilinger & Co.
Winterthur

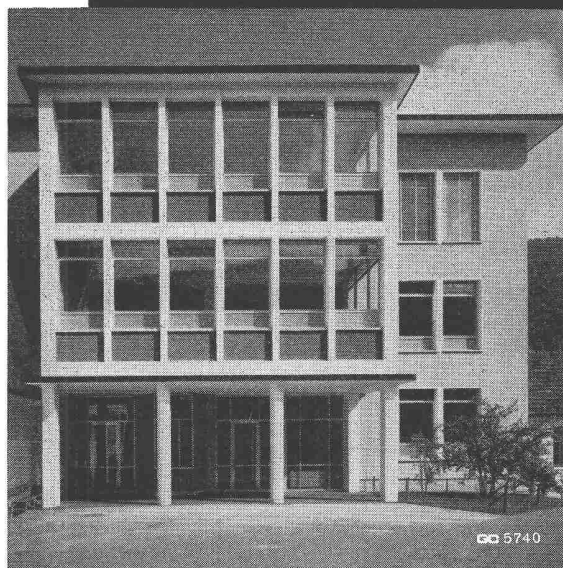

GC

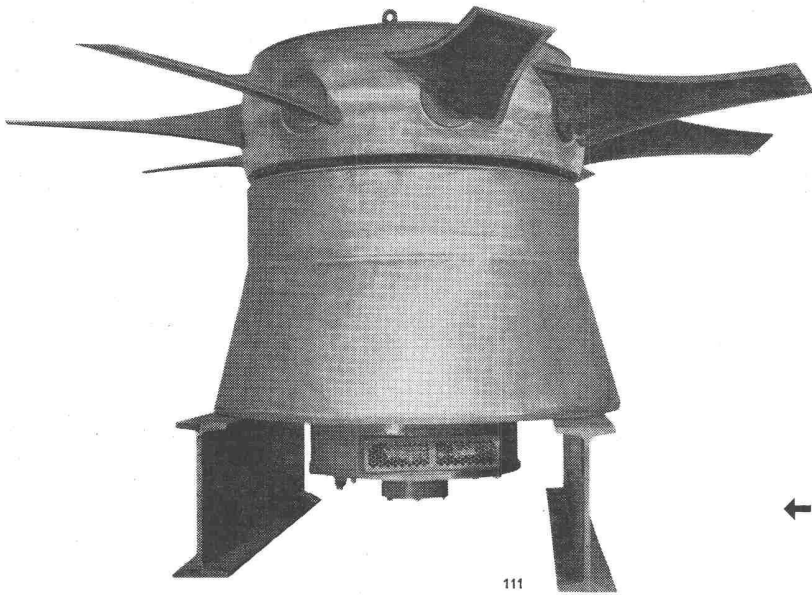

SULZER

Ventilatoren für Tunnel-Lüftungen

← Axialventilator mit einem Rad-Durchmesser von 3 m, für vertikalen Einbau

Gebrüder Sulzer, Aktiengesellschaft, Winterthur, Schweiz

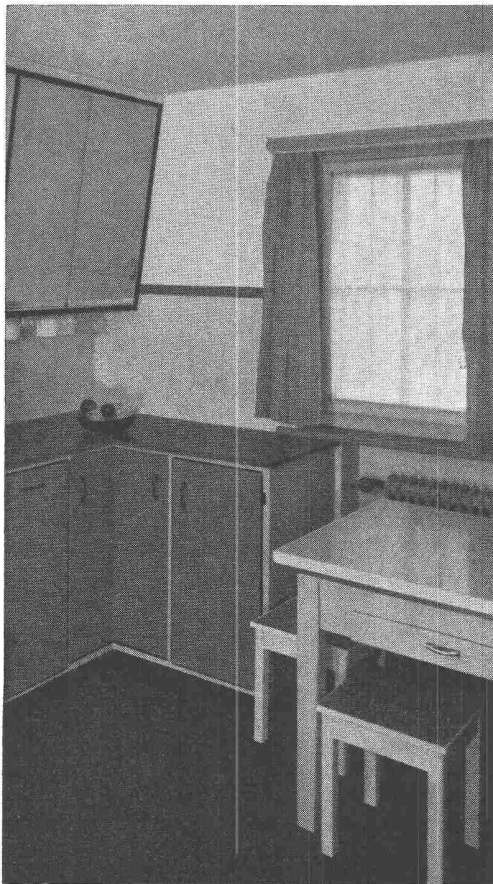

Durch den Fachhandel
erhältlich

Dimension: 254 x 126 cm,
1,3—1,4 mm dick

Verlangen Sie Muster-
kollektion und Prospekt

Preis: Fr. 24.— pro m²

Schweizer
Kunststoffplatte



Die praktische Erprobung durch begeisterte Hausfrauen veranlasst immer mehr Fachleute, im Küchenbau der überlegenen Kunststoffplatte KELLCO den Vorzug zu geben.

KELLCO ist hitzebeständig bis 150°C, unempfindlich gegen haushaltübliche Säuren, Fruchtsäfte usw.

Die hohe Qualität mit der einzigartigen Fabrikgarantie gibt dem Verarbeiter Sicherheit.

KELLCO

KELLER & CO. AG., KLINGNAU
Beratungsdienst Telefon (056) 5 11 77

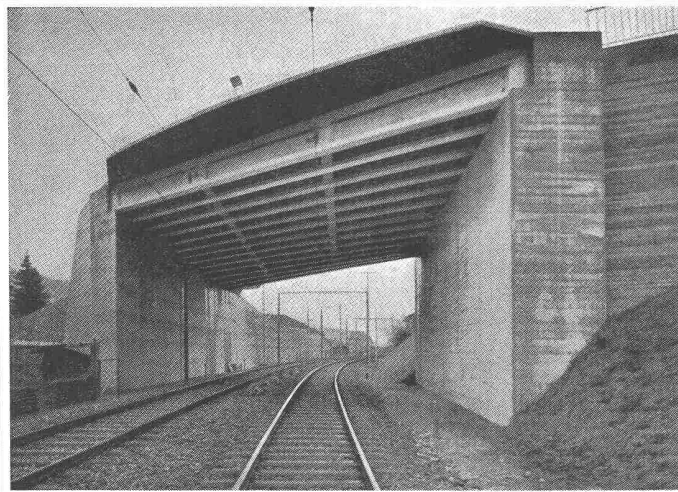

Vobag

AG. für vorgespannten Beton
und Zementwarenfabrik

Spezialfirma für hochwertige Betonwaren
für alle Zwecke

Adliswil-Zürich - Tel. 91 68 44

Bahnüberführung mit vorgespannten Betonelementen
in Wattwil

Bau-Austrocknung

In Neubau, Umbau,
Lager, Wohnraum.

Luft zu feucht?

Schnelles Trocknen
mit den bewährten
Infrarotstrahlern

oder

**Hochleistungs-
Petrolöfen**

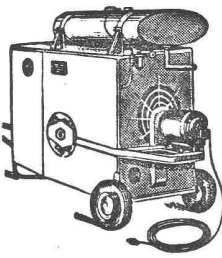

Nelson
Hochleistungs-Petrolöfen



Infrarotstrahler

H. Krüger - Ing.-Bureau - St. Gallen

Berneckstrasse 44

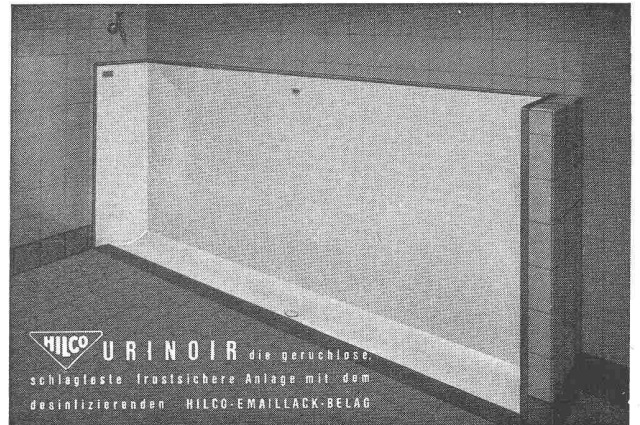

HILCO URINOIR die geruchlose,
schlagfeste frustsichere Anlage mit dem
desinfizierenden **HILCO-EMAILLACK-BELAG**

A. HILBERT & CO. ZÜRICH 6 GUGGACHSTR. 10 TEL. (051) 26 29 39



HELVETIA

DRAHTGEFLECHT

Die Einzäunung von besonderer
Aesthetik bei erhöhter Stabilität.
Seit mehr als 50 Jahren bewährt. Die
billigste Drahtgeflechtung auf die
Dauer. Verlangen Sie Offerte.

Alleinfabrikant:
EMIL HITZ

Fabrik für Drahtgeflechte
Zürich 3 Grubenstr. 29 Tel. 33 25 50
Zweigbetrieb Basel Ob. Rebgasse 40
Tel. 32 45 92



*Manometer
Thermometer
Hygrometer*
HAENNI & CEAG
JEGENSTORF-BERN

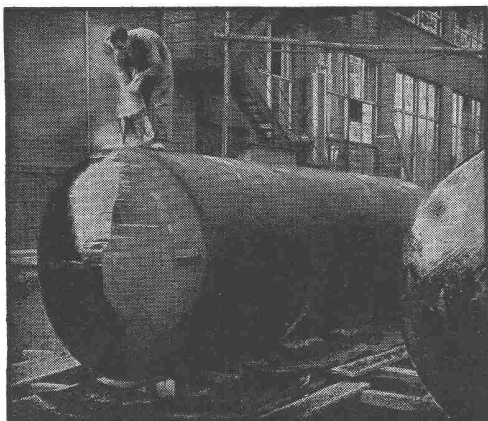

„WABERIT“-TANKISOLIERUNG

Die Tankisolierung ist seit Jahren eine **Spezialität** unserer Firma.

Langjährige Beobachtungen haben erwiesen, dass das «Beerdigen» eines Tanks nur mit dem üblichen hauchdünnen Teer- oder Asphalt-Anstrich unmöglich den vorhandenen Gefahren der Rostanfressungen und vagabundierenden elektrischen Strömen Einhalt gebieten kann.

Die Kontrolle des **Waberit-Belages** mit unserem patentierten Prüfgerät gewährleistet eine **absolut wasserundurchlässige Isolierung**. Belagstärke ca. 3—4 mm.

Isolierung auf der Baustelle. **EMPA gepr. 29853/1** 20jährige Erfahrung
Referenzen, Muster und Offerten stehen gerne zur Verfügung.

Strassenbaumaterial AG. Bern Wankdorffeldstrasse 70
Telephon (031) 8 31 34

PORA
ISOLIERBETON

für Ausfachung von Skelettbauten: fertige

FASSADENPLATTEN

armiert, mit Mörtel- oder Kunststeinvorsatz.

Ausfachung, Isolation und Verputz werden in einem Arbeitsgang versetzt.



PORA AG

Mühlehorn
058 / 4 34 36

Reichenburg
055 / 3 92 22

Ausfachung eines Beton-Skelettbau

**KLIMATRUHEN
KLIMAGERÄTE UND
KLIMAAANLAGEN**

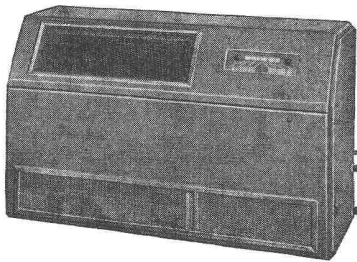

Fabrikat:
KESSLER & LUCH KG, GIESSEN/GERMANY

Vertretung:

URS ZIEGLER - SOLOTHURN

Dipl. Ing. ETH/S.I.A., Tel. (065) 272 81, Rossmarktplatz 1

**Fabrik- und Lagerhallen
Ausstellungshallen
Gross-Garagen
Sport- und Turnhallen
Werkstätten, Baracken usw.**



Die neue Fabrikhalle der Int. Verbandstoff-Fabrik Neuhausen a. Rheinfl.

Techn. einwandfreie Stahlkonstruktion
Freie Ueberspannung 15, 22 oder 30 m
Länge nach Belieben, abgestuft auf
jeweils 6,10 m
Ausführung mit oder ohne Oberlichter
Kurze Lieferfristen
Aeusserst günstige Preise

POLYNORM STAHLBAU

Schifflande 16, Zürich 1
Telephon (051) 34 54 89

POLYNORM

Inserate in der Schweiz. Bauzeitung haben Erfolg

(051) 28 28 11

der Spezialist für **Architektur,
Industrie und Technik**

Carl Erhardt, Zürich 10/37
Wasserwerkstrasse 94

**REKLAME-
FOTOGRAF**



FRICK-GLASS A.G.
ZÜRICH-ALTSTETTEN

Tel. (051) 52 51 11

Asphalt-Isolierungen

Flachdach-Beläge

Kork-Isolierungen

in zuverlässiger Ausführung

STS

Schweiz. Technische Stellenvermittlung
Service Technique Suisse de placement
Servizio Tecnico Svizzero di collocamento
Swiss Technical Service of employment

Zürich, Lutherstr. 14, Tel. 23 54 26. Telegr. STSINGENIEUR ZÜRICH.
 Für Stellensuchende Einschreibgebühr 3 Fr. für 3 Monate. Bewerber
 wollen Anmeldebogen verlangen. — *Auskunft* über offene Stellen und
 Weiterleitung von Offerten erfolgt *nur gegenüber Eingeschriebenen*.

INDUSTRIE-ABTEILUNG:

- 275 **Techniker** mit Konstruktionspraxis und Kenntnissen im Betriebs-
 bau für den Verkauf im Innendienst, Sprachen: Deutsch und
 Franz., Engl. erwünscht. Maschinenfabrik in Zürich.
- 277 **Dipl. Chemiker** mit Praxis und Kenntnissen in der Zerstäubungs-
 trocknung für den Verkauf von Apparaten und Anlagen für die
 chem. Industrie (Offertenausarbeiten, Korrespondenz etc.). Fremd-
 sprachenkenntnisse: Franz., Engl. und evtl. Spanisch unerlässlich.
 Apparatefabrik in Zürich.
- 281 **Dipl. Elektrotechniker** mit Praxis und geeignet für den Aussen-
 dienst zum Verkauf elektr. Messinstrumente. Deutsch und Franz.
 Fabrik der deutschen Schweiz.
- 283 **Dipl. Elektroingenieur oder -techniker** mit Fabrikationserfahrung
 und Praxis in Konstruktion und Entwicklung feinmechanischer-
 elektrotechnischer Geräte für die Leitung des techn. Büros und
 Laboratoriums. Fabrik elektr. Messinstrumente der deutschen
 Schweiz.
- 287 **Dipl. Maschinentechner** mit Kenntnissen in Baumaschinen, als
 Assistent des Leiters zur Betreuung, den Unterhalt, den Repara-
 turendienst, für Maschinenumbauten etc. des gesamten Maschinen-
 parkes und Installationsmaterials für Baustellen. Grosse Bauunter-
 nehmung in Zürich.
- 289 **Heizungstechniker** mit Praxis, absolut selbständig in Projekt und
 Ausführung von Zentralheizungsanlagen und befähigt, dem techn.
 Büro vorzustehen. Stadt im Kanton Bern.
- 291 **Dipl. Maschineningenieur** mit Praxis in der Ueberwachung der
 Montagearbeiten von Heizungs-, Ventilations-, Luftkonditionie-
 rungs-, Pumpen- und allgemeinen Maschinenanlagen, wie solche
 in grossen öffentl. Gebäuden, Hotels etc. verwendet werden für
 eine analoge Tätigkeit bei der Einrichtung eines grossen Spitals
 mit med. Universitätsklinik. Englische Sprachkenntnisse unerläss-
 lich. Israel.

BAU-ABTEILUNG:

- 360 **Hochbautechniker** mit Praxis, sauberer Planbearbeiter für Werk-
 und Detailpläne, ferner **Innenarchitekt** mit Praxis für Projekt und
 Ausführung, flotter Perspektiven-Zeichner. Architekturbüro in
 Zürich.
- 494 **Hochbautechniker**, sauberer Planbearbeiter für die selbständige
 Herstellung von Werk- und Detailplänen, haupts. Bürotätigkeit.
 Architekturbüro Nähe Zürich.
- 506 **Dipl. Tiefbautechniker** mit Praxis für die Projektierung und Bau-
 leitung von Abwasserkläranlagen, Kanalisationen und Strassenbau.
 Vorgesehen für die Leitung eines Zweigbüros. Ingenieurbüro der
 Ostschweiz.
- 638 **Dipl. Architekt** mit Praxis als Stellvertreter des Inhabers, ferner
Hochbautechniker mit Büro- und Bauplatzpraxis, sauberer Plan-

- bearbeiter, haupts. für Bürotätigkeit, zeitweise auch Bauleitung.
 Architekturbüro in Stadt Zentralschweiz.
- 640 **Architekt oder Hochbautechniker** mit Praxis, flotter Planbe-
 arbeiter, für Projekt und Ausführungszeichnungen, Vorausmasse,
 Kostenvoranschläge und zeitweise Bauführung. Mittelmässiges Archi-
 tekturbüro in Stadt Nordwestschweiz.
- 642 **Hochbautechniker** mit Praxis, sauberer Planbearbeiter, in der
 Hauptsache für die selbständige Herstellung von Werk- und De-
 tailplänen grösserer Bauvorhaben, nur Bürotätigkeit. Architekturbü-
 ro in Zürich.
- 644 **Dipl. Architekt oder künstl. begabter Hochbautechniker**, sauberer
 Planbearbeiter und flotter Darsteller, befähigt zur Mitarbeit bei
 Wettbewerben. Architekturbüro Berner Jura.
- 646 **Dipl. Bauingenieur oder Tiefbautechniker** mit mehrj. Praxis für
 Projekt und Bauleitung im allg. Tiefbau, spez. für Tiefbohrungen
 und Wasserfassungen, Ing.-Büro und Bauunternehmung in Zürich.
- 648 **Dipl. Architekt mod. Richtung**, sauberer Planbearbeiter und flotter
 Darsteller als Mitarbeiter für Entwurf, Projekt und auch Aus-
 führung interessanter Objekte. Architekturbüro in Stadt Kt. Bern.
- 652 **Hochbautechniker** mit Praxis, sauberer Planbearbeiter, in der
 Hauptsache für Bürotätigkeit. Architekturbüro Nähe Zürich.
- 654 **Dipl. Bauingenieure** mit perf. Franz.-Sprachkenntnissen; einer: jun-
 ger Absolvent für Büro- und Bauplatztätigkeit, mit Sitz Paris, und
 einer mit Bauplatzpraxis als Leiter von Baustellen für Kunst-
 bauten und Strassenbauten, nach Franz. Westafrika, Franz. in
 Wort und Schrift. Grosse franz. Bauunternehmung mit Sitz in Paris.
- 658 **Hochbautechniker** mit Bauplatzerfahrung, absolut selbständig in
 der Herstellung von Kostenvoranschlägen und in örtl. Bauleitung.
 Architekturbüro mod. Richtung in Zürich.
- 660 **Architekt** mit Praxis für Projekt und Ausführung interessanter
 Bauaufgaben, ferner **Hochbautechniker** mit Büro- und Bauplatz-
 praxis, tüchtiger Konstrukteur für Werk- und Detailpläne. Archi-
 tekturbüro in Stadt Kanton Bern.
- 662 **Hochbautechniker** mit Praxis, sauberer Planbearbeiter, für Projekt
 und Ausführungspläne, nur Bürotätigkeit. Architekturbüro in gros-
 ser Ortschaft der Westschweiz.
- 664 **Erfahr. Hochbauführer** für Kalkulation und örtl. Bauleitung, spez.
 bei der Herstellung von Flachdächern. Spezialunternehmung in
 Zürich.
- 666 **Dipl. Hochbautechniker** mit Praxis, guter Konstrukteur und flotter
 Planbearbeiter in der Hauptsache für Werkpläne interessanter
 Bauvorhaben. Erfahrung in Bauleitung erw. Architekturbüro in
 Zürich.
- 668 **Dipl. Kulturingenieur mit Grundbuchgeometerpatent** evtl. Geo-
 meterkandidat für die Projektierung und Ausführung interessanter
 kulturtechn. und vermessungstechn. Arbeiten. Ingenieurbüro im
 Kanton Zürich.
- 670 **Dipl. Bauingenieur oder Tiefbautechniker** mit Büro- und Bau-
 platzpraxis als Leiter der Abt. Strassen- und Tiefbau (Projektie-
 rung und Ausführung). Ingenieurbüro Nähe Zürich.
- 672 **Hochbautechniker** mit Praxis, sauberer Planbearbeiter, für Werk-
 und Detailpläne, Kostenvoranschläge, Ausmass und zeitweise auch
 Bauleitung. Architekturbüro in Basel.
- 674 **Architekt** mit Praxis für Entwurf und Ausführung interessanter
 Bauvorhaben. Ferner **erfahrener Hochbauführer**, absolut selbstän-
 dig in der örtl. Bauleitung grösserer Objekte, in der Aufstellung
 von Kostenvoranschlägen, im Ausmass und in der Abrechnung.
 Architekturbüro in Stadt der Ostschweiz.

Wer sich baut ein neues Haus,
 lass stets den Holzfeind draus!



A. BENZ & CIE Holzkonservierung Zürich 2/38 Renggerstrasse 56 Telephon (051) 45 34 34

Gemeinde Suhr

Die neu geschaffene Stelle eines

Bauverwalters

ist auf 1. Januar 1959 zu besetzen. Besoldung ge-
 mass Reglement, Fr. 11 400.— bis Fr. 14 460.—, zu-
 züglich Teuerungszulagen, zurzeit 18 % für Ledige
 und 22 % für Verheiratete, und Kinderzulagen.

Anforderungen: Diplom als Tiefbautechniker. Be-
 werber mit Erfahrung im Strassen-, Kanalisations-
 und Wasserleitungsbau erhalten den Vorzug.

Handschriftliche Anmeldungen mit genauen Perso-
 nalien, Lebenslauf, Angaben über die bisherige
 Tätigkeit sind unter Beilage von Photo und Zeug-
 nisabschriften bis 15. September 1958 an das
 Gemeindeammannamt Suhr einzureichen.

Der Gemeinderat

Bekanntes Unternehmen der Baustoffbranche
 sucht einen

Hochbautechniker

und einen

Tiefbautechniker

(evtl. Bauingenieur)

Initiativen Bewerbem bieten sich ausbaufä-
 hige und interessante Dauerstellen mit ange-
 nehmen Arbeitsverhältnissen.

Offerten mit Lebenslauf, Zeugnisabschriften,
 Photo und Angabe der Saläransprüche sind
 zu richten unter Chiffre ZU 8568 an Mosse-
 Annoncen AG., Zürich 23.

Neuzeitliche Schalter und Steckdosen für Unterputzmontage
 Adolf Feller AG. Horgen, Fabrik elektrischer Apparate

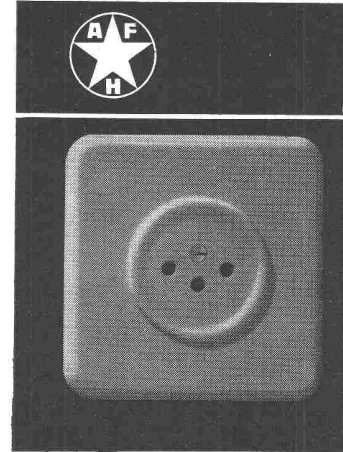
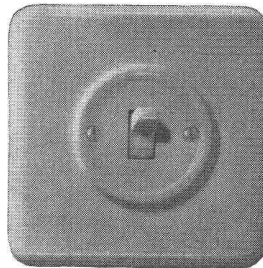
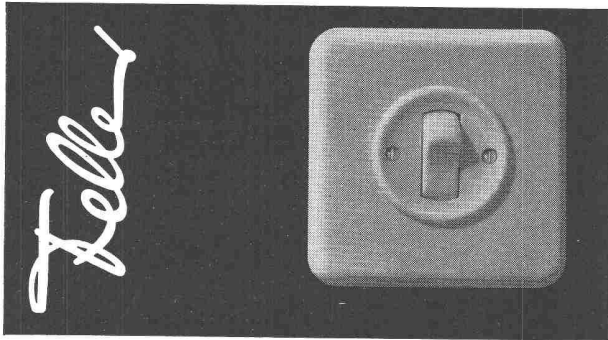

Grosses Unternehmen der Baubranche mit
 modernem Fabrikationsbetrieb sucht

Architekten

Aufgeschlossener, aktiver Persönlichkeit mit
 neuzeitlicher Architektur-Auffassung bietet
 sich ein weiter Bereich von gestalterischen
 Aufgaben, deren Lösung Selbständigkeit,
 ausgeprägte künstlerische Begabung und
 Wettbewerbserfahrung voraussetzt. Die Pla-
 nung und Ausführung grosser Bauvorhaben
 innerhalb eines leistungsfähigen und einsatz-
 freudigen Mitarbeiter-Teams erfordern Sinn
 und Bereitschaft für Zusammenarbeit.

Bewerbungen mit Lebenslauf, Zeugnisab-
 schriften, Schrift- und Arbeitsproben sind
 erbeten an Chiffre P 42845 Z, **Publicitas**,
 Zürich 1.



Wir suchen für das technische Büro unserer
 Stahlbau-Abteilung

1-2 Bauingenieure

sichere Statiker, womöglich ETH oder EPUL,
 evtl. auch ohne besondere Erfahrung im Stahl-
 bau.

2-3 Konstrukteure (Zeichner)

für die Erstellung von Werkplänen, Offertzei-
 chnungen usw. mit einigen Jahren Praxis. Geboten
 wird abwechslungsreiche, zeitgemäss bezahlte
 Arbeit.

Offerten von gut qualifizierten Herren sind er-
 beten an die **Direktion der Buss AG., Pratteln.**



Gesucht für verantwortungs-
 vollen Posten unserer Stahlbau-
 abteilung

erfahrener Zeichner-Konstrukteur

welcher über lange Praxis und Fähigkeit zu
 speditiver Arbeit verfügt.

Offerten mit Zeugnis-Unterlagen erbeten an
Aktiengesellschaft Conrad Zschokke, Döttingen,
 Bureau Stahlbau, ZÜRICH, Wasserwerk-
 strasse 53.

DIPL. INGENIEUR (33 Jahre alt)

Erstklassige Ausbildung in angewandter Mechanik
 (Festigkeitslehre, Hydrodynamik, Wärme)

Reiche praktische Tätigkeit: a) Lehre als Mechaniker,
 b) Mitarbeiter bei Versuchslabor, c) Projektierung
 (Brückenbau, Schalenbau)

USA-Aufenthalt (5 Jahre): Studien und Forschung auf
 den Gebieten: Werkstoffkunde — Kernreaktorprobleme —
 Rechengerate

Sinn für Entwicklungs- und Konstruktionsarbeit

Französisch, Deutsch und Englisch in Wort und Schrift

sucht Stellung in fortschrittlich gesinnter Industrie oder Orga-
 nisation. Zuschriften unter Chiffre **PD 15734 CA** an **Publicitas**,
 Zürich.

Einem tüchtigen, erfahrenen und gut ausgebildeten **Baufachmann** (Bautechniker oder dipl. Baumeister) bietet sich günstige Gelegenheit, in einer alteingesessenen Firma des Kts. Solothurn als

Bauführer

für Hoch- und Tiefbau einzutreten. Verlangt wird absolute Selbständigkeit in Kalkulation, Ausmass, Organisation und Abrechnung. Gewandtheit im Verkehr mit Bauherrschaften, Behörden und Bauleitungen. Geboten wird interessante Dauerstellung mit Aussicht auf spätere Übernahme der Geschäftsleitung.

Ausführliche Offerten mit Angaben über Gehaltsansprüche, Referenzen, Eintrittsmöglichkeiten usw. und unter Beilage von Zeugnissen und Bild unter Chiffre ZU 8689 an Mosse-Annoncen AG., Zürich 23.

Wir suchen initiativen und selbständigen

BAUFÜHRER

für den Strassenbau, bewandert in Kalkulation, im Verkehr mit der Bauherrschaft, in Baustellenorganisation, Ausmass und Abrechnung.

Wir bieten eine interessante und entwicklungs-fähige Dauerstelle, ein angenehmes Arbeitsklima, den Leistungen entsprechende Entlohnung und Pensionskasse.

Handgeschriebene Offerten an Frutiger Söhne AG., Hofstettenstrasse 2, Thun.

Industrielle Betriebe

Für das Studienbüro der Verkehrsbetriebe wird für baldigen Eintritt ein jüngerer, initiativer

Bauingenieur

mit Diplom der ETH oder gleichwertigem Studienausweis gesucht.

Das Arbeitsgebiet umfasst Studien und Projektierungsarbeiten für die Untergrundlegung der Strassenbahn in der Innenstadt in Zusammenarbeit mit einer privaten Arbeitsgemeinschaft.

Bestausgewiesenen Bewerber, wenn möglich mit einschlägiger Praxis oder Erfahrung im Stollen- und Tunnelbau in schwierigem Baugrund und mit Verständnis für die Projektierung von Verkehrsanlagen bietet sich die Möglichkeit zur Einarbeitung in eine interessante und vielschichtige Aufgabe. Die Anstellung erfolgt zunächst privatrechtlich.

Handschriftliche Anmeldungen mit Gehaltsansprüchen sowie Lebenslauf und Ausweisen über Studien und bisherige Tätigkeit sind bis 18. September 1958 zu richten an den Vorstand der Industriellen Betriebe, Amtshaus II, Bahnhofquai 5, Zürich 1. Persönliche Vorstellung nur auf Einladung hin.

Vorstand der Industriellen Betriebe
der Stadt Zürich.

Gesucht

Bautechniker-Bauzeichner

für grosse, interessante Bauaufgaben. Offerten an **Hans Suter, Zürich 1, Weinbergstr. 15, Architekt ETH/S.I.A., Prof. a. Technikum, Winterthur.**

Gesucht

Maschinen-Ingenieur

der bei seinen Fabrikbesuchen (Maschinen- und chemische Industrie, Baugewerbe) noch einige guteingeführte Firmen vertreten kann. Anfragen unter Chiffre ZW 8693 an Mosse-Annoncen AG., Zürich 23.

● Anzeigen in der Schweizerischen Bauzeitung sind eine hervorragende Verkaufshilfe ●



WALTER J. HELLER AG.
BAUUNTERNEHMUNG

BERN - SCHLOSSTRASSE 131 - TEL. (031) 51112



Besuchen Sie die

WIENER INTERNATIONALE MESSE

7. bis 14. September 1958

Mode Technik Industrie Landwirtschaft

4000 Aussteller

650 000 Besucher

Offizielle Kollektivschauen von 15 Staaten aus Europa und Uebersee

25% Fahrpreismässigung auf den österreichischen Bahnen

Alle Auskünfte und Messeausweise durch Oesterr. Handelskammer in der Schweiz, Zürich 8, Mühlebachstr. 28, Tel. (051) 32 83 13

Beim Tiefbauamt der Stadt Luzern ist die Stelle eines

Ingenieurs oder Technikers

für das Kanalisationswesen zu besetzen.

Anforderungen: Abgeschlossenes Studium und längere praktische Erfahrung.

Arbeitsgebiet: Ausarbeitung von generellen Kanalisationsprojekten, Projektierung und Bauleitung von Kanalbauten, Projektierung und Ausführung der Erweiterung der Kläranlage Rotsee, Vorstudien für die zentrale Abwasserreinigungsanlage.

Besoldung: Nach Vereinbarung.

Anmeldung: Handschriftlich unter Angabe des Bildungsganges, Beilage von Photo, Lebenslauf und Zeugnisabschriften, bis zum 30. September 1958, an die

Baudirektion der Stadt Luzern.

Gesucht tüchtiger, initiativer

BAUTECHNIKER

jüngerer

BAUZEICHNER

selbständiger

BAUFÜHRER

sowie begabter

HILFSBAUFÜHRER

Bei Eignung werden entwicklungsfähige Dauerstellen geboten. Offerten mit Zeugnisabschriften, Angaben über Eintrittstermin und Gehaltsansprüche unter Chiffre ZB 8755 an Mosse-Annoncen AG, Zürich 23.

Gesucht auf Architekturbüro S. I. A. in Biel

1 BAUFÜHRER

für interessante, grössere Bauobjekte. Eintritt 1. Februar 1959 oder nach Uebereinkunft. Offerten unter Chiffre H 24068 U an Publicitas AG., Biel.

Eisenbetonzeichner-Tiefbauzeichner

mit Wagen, sucht für Büro und Baustelle neuen **Wirkungskreis** in Zürich und Umgebung.
NETROUFAL, Zürich 7, Hegibachstrasse 52.

...halt...

Sie fahren gut mit Clichés von

Anderson-Weidmann
Traugottstr. 6 Zürich
Tel. 42 08 17



Die ideale Ringsumlüftung Starkes verd. Beschläge
Gesicherte Nachlüftung Erprobt bis zu 4 m² Grösse
Auch seitlich zu öffnen Verglasung u. Store nach Wunsch

J. STÜNZI, BUBIKON ZH

Fensterfabrik und Schreinerei Telefon (055) 4 93 41

Besichtigen Sie an der SAFFA die Fenster
in den Schulräumen

Gesucht auf Architekturbüro im Kanton St. Gallen

1 Bauführer 1 Bauzeichner

Eintritt sobald als möglich.

Bewerber mit Praxis und an selbständiges, exaktes Arbeiten gewohnt, wollen sich handschriftlich wenden unter Chiffre V 67211 G an **Publicitas, St. Gallen.**

Die Berufsschule Winterthur, männliche Abteilung, sucht

nebenberuflichen Baufachlehrer

für den Unterricht in Baufachkunde, Stoffkunde, Konstruktionslehre, Zeichnen.

Anfragen und Anmeldungen sind an den Vorsteher der Schule zu richten: **Winterthur**, Merkurstr. 12, Telephon (052) 2 61 91.

Gesucht erfahrener

Bautechniker

für Bauführung und Kalkulation auf junges, modernes Architekturbüro, per Oktober in Zürich. Anfragen unter Chiffre ZS 8712 an **Mosse-Annoncen AG., Zürich 23.**

ARCHITEKT

mit langjähriger Praxis, als Bürochef gesucht. Einfühlungsgabe für die Engadiner Bauart erwünscht. Evtl. später Uebernahme des Geschäftes möglich.

Offerten mit Referenzen und Photo an **Arnold Rietmann**, dipl. Arch. S. I. A., **St. Moritz.**

ALUCROM

Die Universal Rostschutz - Grundierfarbe zeichnet sich aus durch besondere Wetter-, Hitze- und Chemikalien - Beständigkeit, grosse Härte u. vorzügliche Haftfestigkeit.

bacher

BACHER AG. HEINRICH BASEL

ISOLATIONEN

Spezialfirma für **Lärmbekämpfung, Wärme- und Kälteisolationen, Trockendecken.** — Ausführungen in **Pavatex, Gipsstuckplatten, Vetroflex, Kork, Schaumstoffplatten.**

P. SUTER + CIE

Telephon (031) 3 49 40

BERN

INGENIEUR

sucht Stelle. Diplom der Schule Barcelona. Arbeiten: Hoch- und Tiefbau und elektr. Zähler. Offert. u. Chiffre P 3868 V an **Publicitas, Vevey.**

Hochbautechniker

bzw. **Bauleiteraspirant** mit Wagen, sucht sich in Zürich oder Umgebung zu verändern. **NETROUFAL, Zürich 7, Hegibachstrasse 52.**

Technicien-architecte

agé de 25 ans, avec pratique de bureau et chantier, **cherche place dans un bureau d'architecture de la Suisse allemande.** Offres à chiffre ZN 8657 an **Mosse-Annoncen AG., Zürich 23.**

Junger gelernter Maurer (Abendtechnikum) sucht nach Vereinbarung Stelle in Arch.-Bureau als

Hilfsbauführer

evtl. **Bauführer**, Platz Zürich und Umgebung. Offerten unter Chiffre ZH 1448 an **Mosse-Annoncen AG., Zürich 23.**

Bauzeichner

20 Jahre alt, im Frühling aus der Lehre getreten, **sucht Stelle** auf dem Platz Zürich. Eintritt sofort. — Offerten unter Chiffre ZB 1440 an **Mosse-Annoncen AG., Zürich 23.**

Bautechniker

sucht sich zu verändern. Mitarbeit an grösseren modernen Bauvorhaben erwünscht. Eintritt auf 15. September oder 1. Oktober möglich. Offerten unter Chiffre OFA 1261 B an **Orell Füssli-Annoncen AG., Bern.**

erfahrener bauführer

dipl. bautechniker, mitte 30, sucht neuen, selbständigen posten auf 6. oktober, für grössere bauvorhaben. — offerten unter chiffre zp 1464 an mosse-annoncen ag., zürich 23.

Dipl. Architekt

mit langjähriger Praxis im Hochbau und guten schöpferischen Fähigkeiten in Entwurf und Skizze, **sucht neues Engagement als 1. Mitarbeiter des Chefs.** Eintritt sofort oder nach Vereinbarung. Offerten unter Chiffre ZG 1443 an **Mosse-Annoncen AG., Zürich 23.**

Eirich- Grossmischanlagen

automatisch gesteuert oder manuell bedient

für Strassenbau und
Grossbaustellen aller Art



hohe Leistung, niedrige Investitionskosten,
hohe Festigkeitswerte, absolut gleichmässige,
intensive Mischung, volle Bindemittelaus-
nützung.

MASCHINENFABRIK GUST. EIRICH, Hardheim/Nordbaden
Gegründet 1863

Vertretung für die Schweiz:

J. ALF. BRUNNER, Dipl. Ing., LUZERN 8
Seeburgstrasse 65 a Telephone (041) 2 06 65

SIEB-MASCHINEN

(Rüttelsiebe und Vibrations-Siebe)

für jede Leistung

Harfensiebe ohne Querdrähte

Elektrisch beheizte Siebe für klebrig-feuchte
Produkte

Rüttler für Silos

Ultraschall-Transportrinnen

Poröse Platten und Zylinder aus Quarz für
Fluidification von Staubgut in Bunkern
und in Transportrinnen

Unverbindliche Vorschläge durch das

Technische Büro Ing. Hch. Wismer
Zürich 10/49

Rebbergstrasse 80 Tel. (051) 42 64 44

SRO



SRO KUGELLAGER VERKAUFSBUREAU ZÜRICH

der Kugellagerwerke J. Schmid-Roost A. G.

Telephon (051) 25 89 66

SAFIA GENÈVE, 8, Av. P. de Rochemont

SAFIA BERN, Monbijoustrasse 21

Nüscherstr. 31

Tel. (022) 6 83 36

Tel. (031) 2 33 40

*Für Ihre Sicherheit
eine «Zürich»-Police!*

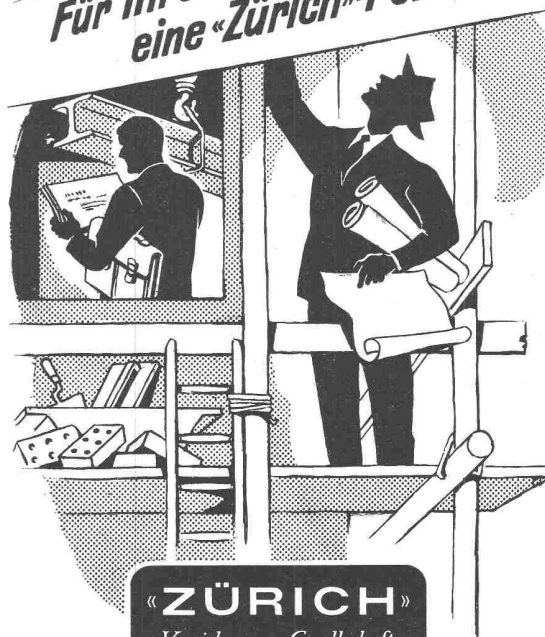

«ZÜRICH»

Versicherungs-Gesellschaft

ZZ-Ventilationszüge



Neue Standardtypen mit vielfachen Vorteilen

Grössere Auswahl! Neue Querschnitte bereichern das Sortiment, und durchwegs wurde der 5-Züger eingeführt.

Raumsparend und leichter! Die Wandstärken konnten auf 25 mm reduziert werden.

Billiger! Modernste Fabrikationseinrichtungen erlauben uns, die Preise zu senken.

ZÜRCHER ZIEGELEIEN

Talstrasse 83 Zürich 1 Telefon (051) 23 87 00