

Zeitschrift: Schweizerische Bauzeitung
Herausgeber: Verlags-AG der akademischen technischen Vereine
Band: 76 (1958)
Heft: 39

Werbung

Nutzungsbedingungen

Die ETH-Bibliothek ist die Anbieterin der digitalisierten Zeitschriften. Sie besitzt keine Urheberrechte an den Zeitschriften und ist nicht verantwortlich für deren Inhalte. Die Rechte liegen in der Regel bei den Herausgebern beziehungsweise den externen Rechteinhabern. [Siehe Rechtliche Hinweise.](#)

Conditions d'utilisation

L'ETH Library est le fournisseur des revues numérisées. Elle ne détient aucun droit d'auteur sur les revues et n'est pas responsable de leur contenu. En règle générale, les droits sont détenus par les éditeurs ou les détenteurs de droits externes. [Voir Informations légales.](#)

Terms of use

The ETH Library is the provider of the digitised journals. It does not own any copyrights to the journals and is not responsible for their content. The rights usually lie with the publishers or the external rights holders. [See Legal notice.](#)

Download PDF: 02.02.2025

ETH-Bibliothek Zürich, E-Periodica, <https://www.e-periodica.ch>

SCHWEIZERISCHE BAUZEITUNG

WOCHENSCHRIFT FÜR ARCHITEKTUR / INGENIEURWESEN / MASCHINENTECHNIK

REVUE POLYTECHNIQUE SUISSE

ORGAN DES S. I. A. SCHWEIZERISCHER INGENIEUR- UND ARCHITEKTEN-VEREIN
UND DER G. E. P. GESELLSCHAFT EHEMAL. STUDIERENDER DER EIDG. TECHN. HOCHSCHULE
GEGRÜNDET 1883 VON ING. A. WALDNER / HERAUSGEGEBEN VON ING. W. JEGHER

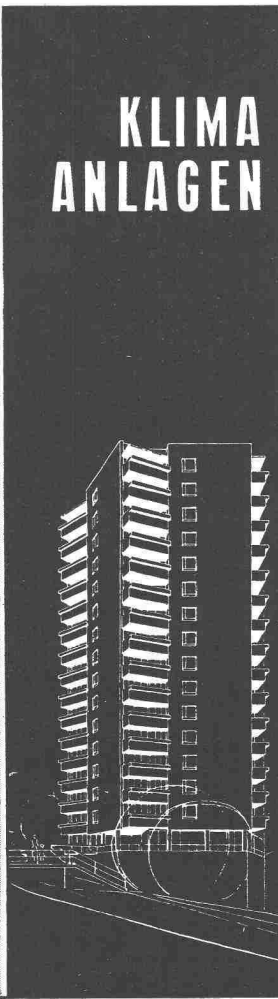
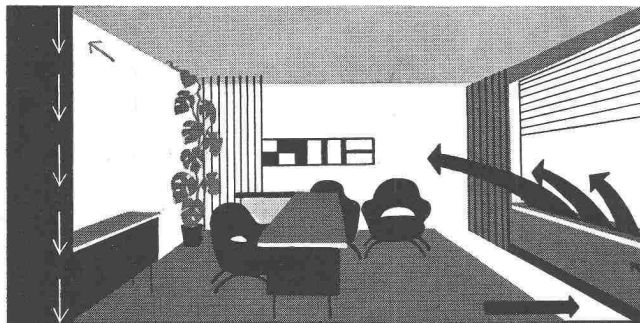
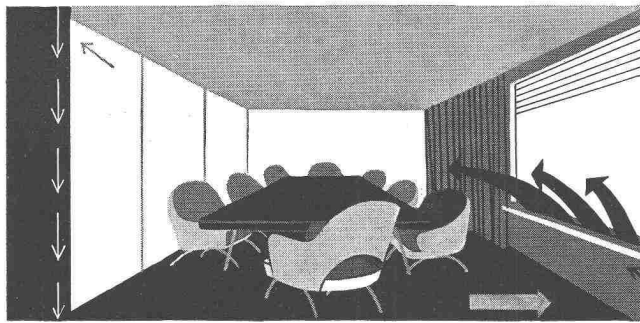
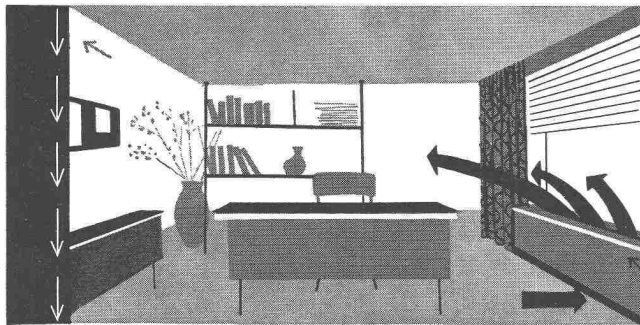

KLIMA ANLAGEN

SIFRAG

BERN ZÜRICH BASEL
LAUSANNE (Schweiz)

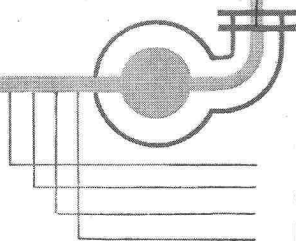

Schematische Darstellung einer Hochdruck-Klimaanlage

**STAUBFILTER
BE- oder ENTFEUCHTUNG
VOR- oder NACHHEIZUNG
KÜHLUNG**

Verlag

W. Jegher & A. Ostertag, Dianastrasse 5,
Zürich / Tel. 23 45 07 / Postcheck VIII 6110
Bürozeiten: Montag bis Freitag 7—12 Uhr
und 13.45—17.30 Uhr. Samstags geschlossen.

Postadresse:

Schweiz. Bauzeitung, Postfach Zürich 39

Anzeigenverwaltung

Mosse-Annoncen AG., Zürich, Limmat-
quai 94 / Tel. 32 68 17 / Postcheck VIII 1027

INHALT

Die Heissluftturbinenanlage mit Naturgasfeuerung Toyotomi. Von <i>F. Taygun</i> und <i>H. Fruttschi</i>	579*
Die Untergrundbahn in Budapest. Von <i>E. Schmitter</i>	582
Baustoffwerke AG Hunziker & Cie.	583
Das Bezirksschulhaus in Wettingen. Von <i>F. Altherr</i> und <i>Th. Hotz</i>	584*
50 Jahre Bund Schweizer Architekten	586

Mitteilungen

Vorfabrizierte Silos in Marokko. Kraftwerk Neu-Rheinfelden	586
Zusammenlegung der Forschungs- tätigkeit von Escher Wyss und Char- milles. Ein Schalendach aus Holz. Bauprogramm für elektrische Loko- motiven der Deutschen Bundesbahn. Betriebserfahrungen an einer Gas- turbine mit Kohlenstaubfeuerung. Geräte zum Verbau von Leitungs- gräben	587*

Buchbesprechungen

Abhandlungen der Internat. Vereini- gung für Brückenbau und Hochbau. Bemessungsverfahren, von <i>B. Löser</i> . Der kombinierte Einsatz basischer und saurer Elektroden in der Schweisstechnik, von <i>G. Gerber</i> . Taschenbuch der Rheinschiffahrt, von <i>A. Breitenmoser</i>	588
Aluminium von innen betrachtet, von <i>D. Altenpohl</i> . Baumaschinen und Baubetrieb, von <i>G. Garbotz</i> . Haus- technik, von <i>K. Volger</i> . Rechnen an spannenden Werkzeugmaschinen, von <i>F. Riegel</i> . Berührungsdichtungen, von <i>K. Trutnovsky</i>	589
Neuerscheinungen	590

Ankündigungen

Jubiläum der schweizer. Binnens- schiffahrt 1908—1958. Z. I. A. Zürcher Ingenieur- und Architektenverein. 22. Hochfrequenztagung des SEV. S. I. A. Sektion Bern. Bibliothek der ETH, Zürich. Berufliche Weiter- bildung in Zürich. Weiterbildungskurs für höhere Mathematik. Vortrags- skalender	590
--	-----

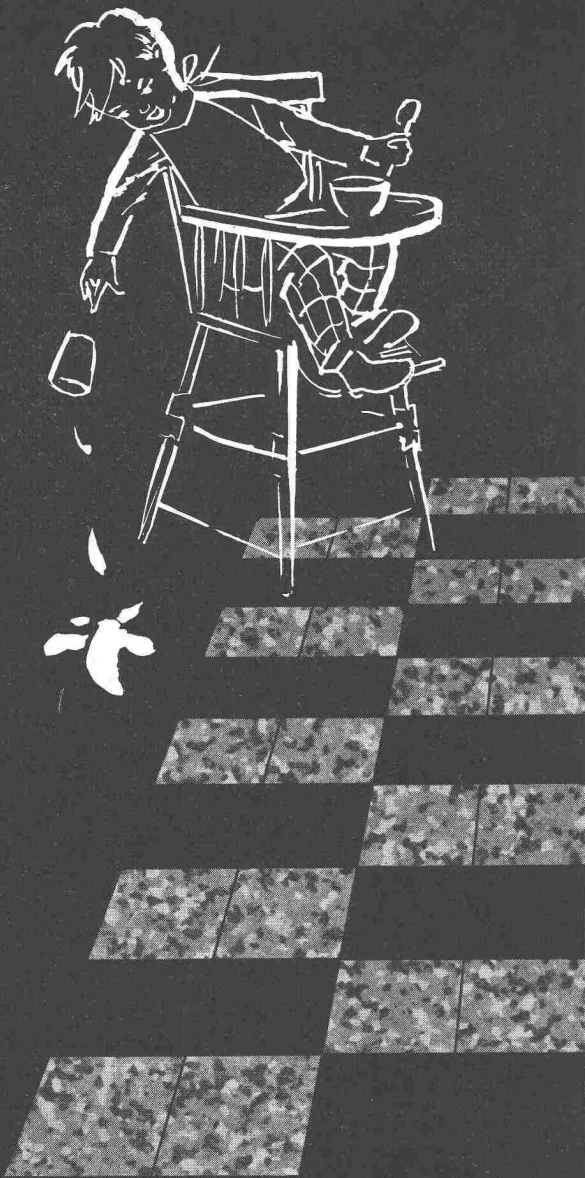

gut gewählt, Herr Architekt!

Die Küche mit ihrem Boden aus Steinzeug-Bodenplatten macht den Hausfrauen viel Freude. Kaum zu glauben, wie leicht es ist, diesen Boden sauber zu halten.

Selbst wenn es einmal Flecken gibt, ist der Schaden rasch behoben. Meist genügt ein gewöhnliches Putzmittel, denn die Platten sind so dicht, dass nichts in sie eindringen kann.

Steinzeug-Bodenplatten sind ein dauerhaftes und sehr dekoratives Element in der modernen Raumgestaltung.



Steinzeug-Bodenplatten

Beratung und Lieferung durch die Fachgeschäfte

K. Jordi



ombra  sol

ombrosol - Lamellenstoren für Aussen- oder für Innenmontage. Geben Sie Schutz gegen Sonne und Wärme, spenden Sie blendfreies Licht. ● Aussen montierte Lamellenstoren rüsten wir beidseitig mit sturmsicherer Rundstabführung oder bewährter U-Schiebenführung aus. ● Die feinst regulierbare Lamellenverstellung, das Senken und Aufziehen der Store erfolgen durch dasselbe

Bedienungsorgan. ● Die Lamellen-Schwenkvorrichtung funktioniert störungsfrei. Ein Herausfallen oder Verwickeln des Stahlbandes ist ausgeschlossen. ● Die Lamellen aus vergütetem Leichtmetall, mit splitterfreiem, korrosionsfestem Belag, sind in vielen modernen Farben erhältlich. ● Unser Fachberater steht gerne zu Ihrer Verfügung. Rufen Sie ihn!

●● Lamellenstoren AG Zürich 2
Beethovenstr. 48, Tel. 27 23 88
Werk in Wallisellen-Zürich.

lamellenstoren



SchenkerStoren

Vitra-Flex

Die bewährte Store für Doppelverglasungsfenster

Beliebige Lamellenverstellung

Grosse Farbwahl

Zuverlässige Getriebebedienung

Storenfabrik

Emil Schenker AG., Schönenwerd

Telephon (064) 3 13 52

Filialen in: Basel, Bern, Genf, Lausanne, Lugano, Luzern, Solothurn, St. Gallen, Winterthur, Zürich

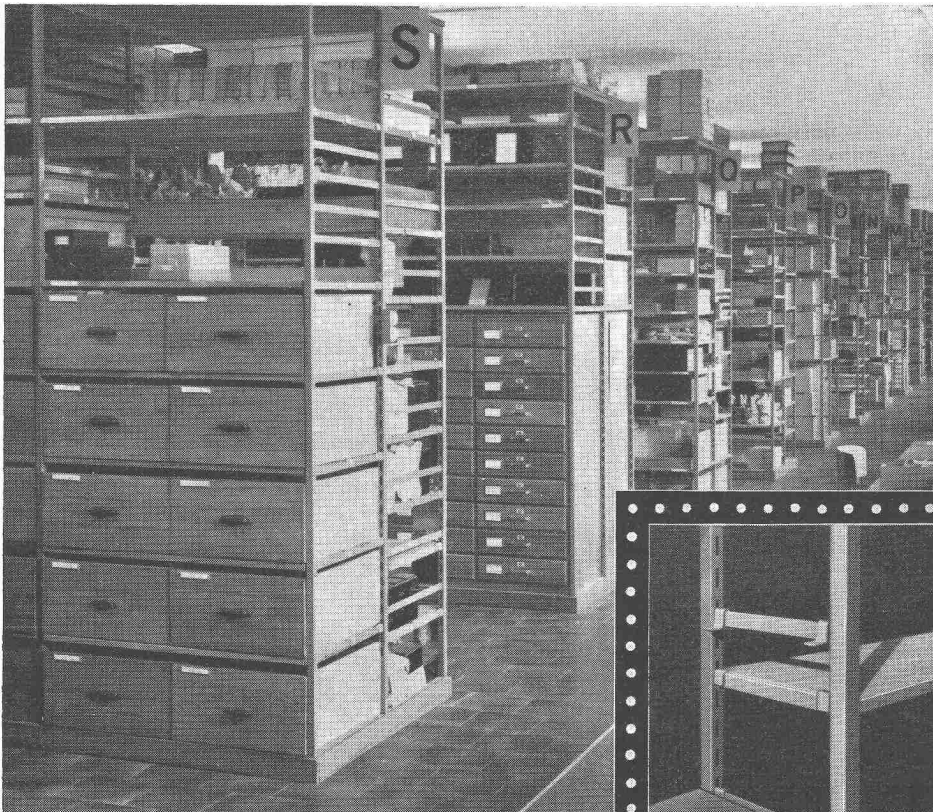

Ihre Lagerprobleme werden gelöst

mit unseren universell verstellbaren und für jeden Zweck anpassungsfähigen Gestell-Konstruktionen.

Bei Anfrage bitten wir um Angabe der Belastung, Tablar-Anzahl und Hauptdimensionen.

Kempf & Co. Aktiengesellschaft Herisau 2

EVH-Entlüftungs-Ventile

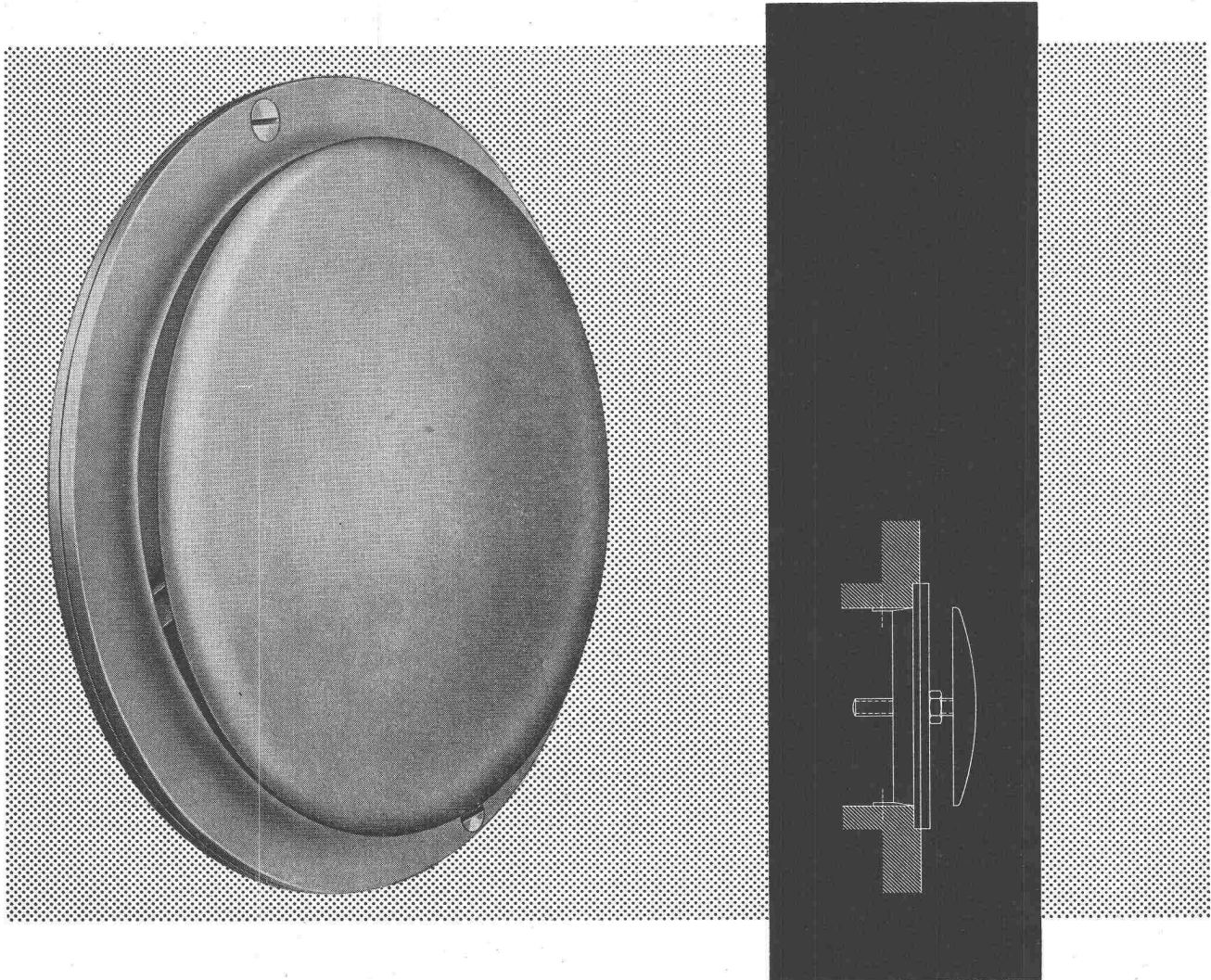

Die gefällige, tellerförmige Form des EVH-Entlüftungs-Ventils erlaubt eine vielseitige, unauffällige Verwendbarkeit. Es ist aus Leichtmetallpressguss hergestellt und wird ohne Anstrich mit unpoliertem Teller geliefert. Spindel und Mutter sind aus Eisen kadmiert.

Das EVH-Ventil ist leicht zu montieren. Es wird mit einem Einmauerungsring geliefert. Beim Einmauern werden 2 Nägel durch die Befestigungslöcher des Einmauerungsringes gesteckt und der Ring auf diese Weise verankert. Der Ventilteller wird durch drehen auf die gewünschte Spaltenbreite eingestellt und durch eine Stellungsmutter gesichert.

EVH-Größen: 10, 12,5, 15 und 20 cm ϕ Diese 4 Größen erlauben eine Luftabsaugung zwischen 50 bis 300 m³

Verlangen Sie bitte unseren Sonderprospekt.

Hess & Cie, Pilgersteg, Rütli-Zürich, Telefon (055) 4 35 22



Hess & Cie. Pilgersteg, Rütli (Zürich)



KSB

600 PS

Antriebsleistung einer Unterwassermotorpumpe wäre im Jahre 1929 noch eine Sensation gewesen. Schon damals umfaßte unser Fabrikationsprogramm den Bau von U-Pumpen. Bereits 1932 gingen wir dazu über, „nasse“ Motoren als Antriebsmaschinen zu verwenden. Heute steht Ihnen für Ihre Wasserversorgung ein lückenloses Programm wirtschaftlicher und betriebssicherer Aggregate zur Verfügung.

Ein Hochspannungsmotor für 6000 V ist das jüngste Glied einer jahrzehntelangen Entwicklungskette. Die Verwendung dieses Unterwassermotors bringt eine bemerkenswerte Vereinfachung der elektrischen Gesamtanlage, verbunden mit einer Senkung ihrer Anschaffungskosten.

Lassen Sie sich durch uns beraten.

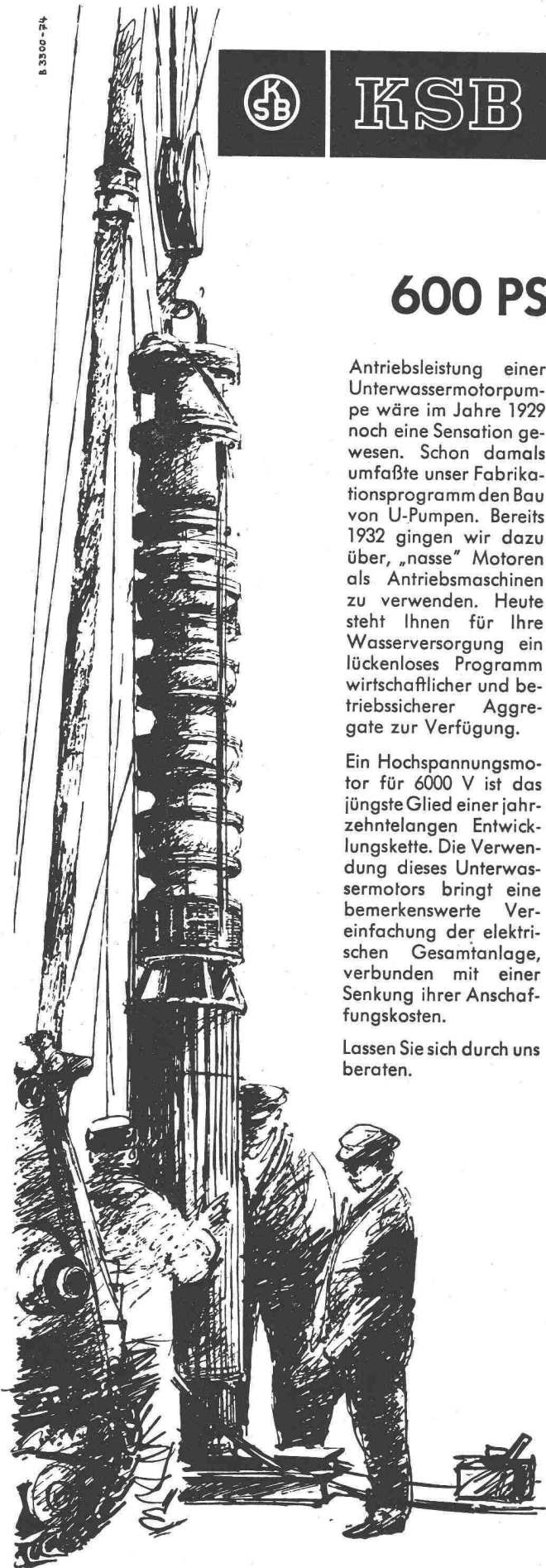

Verkaufsbureau KSB Zürich AG
Zürich 6, Beckenhofstraße 72 – Telefon (051) 282518

VETROFLEX

**bewiesene
Wirtschaftlichkeit**

**Grundlage
echten Wohnkomforts**

**Glasfasern-
Isolierungen
gegen
Kälte, Wärme
Schall**

**bessere
Arbeitsatmosphäre**

Verlangen Sie bitte nähere
Unterlagen oder unverbindliche
Beratung durch

GLASFASERN AG

Verkaufsbüro Zürich
Nüscherstr. 30
Telefon 051-27 17 15

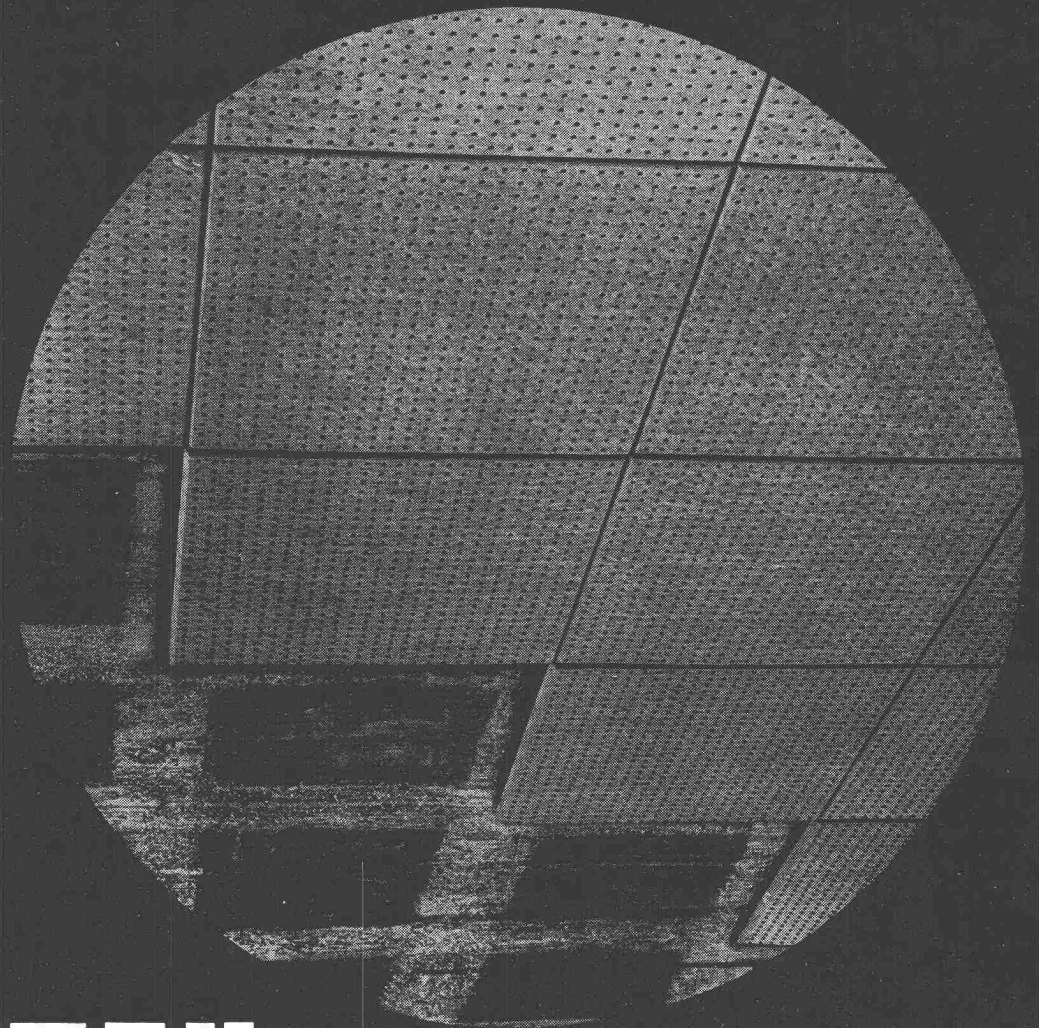

BRIGATEX

**der sofort und
ohne Pressdruck
abbindende Kaltleim**

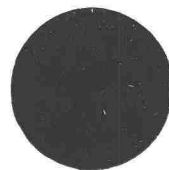

BRIGATEX verleimt Holzfaserplatten direkt auf Beton rasch und zuverlässig. Versprießung ist nicht nötig.

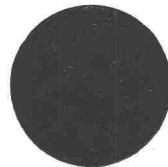

BRIGATEX leimt außerdem Kunstharzplatten, Aluminium, Blei usw. auf Holz, Zement Gips, Mauerwerk usw.

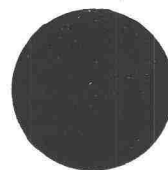

Für das einwandfreie Verarbeiten des BRIGATEX-Kaltleimes garantiert Ihnen unser technischer Dienst. Er steht Ihnen in schwierigen Fällen mit seiner großen Erfahrung kostenlos zur Verfügung.



DR. M. EBNÖTHER SEMPACH - STATION

**Gebr. Tuchs Schmid AG
Frauenfeld**



Leichtmetallfenster

5



Belebtschlammanlage nach T.N.O.-Passavant für hohe Raumbelastungen
Passavant-Werke Michelbacher Hütte (b. Michelbach, Nassau)

Gut isoliert **besser** gebaut

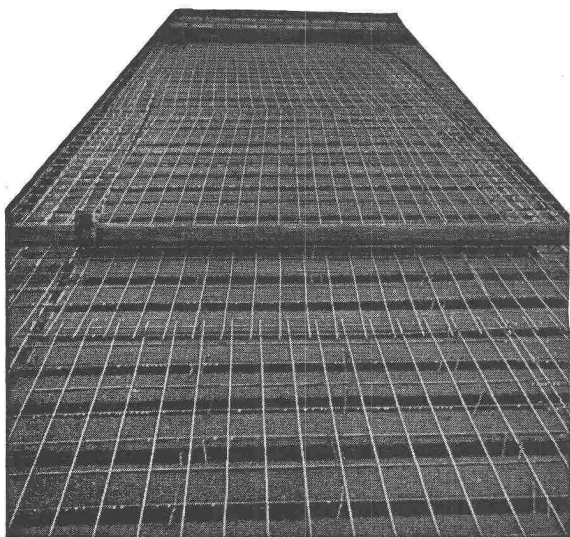

Je besser die Isolation, umso geringer die Heizkosten. Die Ersparnisse an Heizkosten machen im Laufe der Jahre oft ein Vielfaches dessen aus, was eine gut isolierende Decke mehr kostet. Mit BAUKORK-Isolierdecken – K-Werte zwischen 0,58 und 0,68 – bauen Sie bei Wegfall von Gefällsbeton etc. sogar noch billiger!

Fragen Sie die Spezialisten mit grosser, praktischer Erfahrung.

BAUKORK AG.

Verkaufsbüro Zurich, Gotthardstr. 61
Telephon 051/238012 - Werk in Steinhausen/Zug

Besseres Licht – bessere Arbeit

Leistung und Arbeitsklima hängen nicht zuletzt von der richtigen Beleuchtung ab. Wo OSRAM strahlt, ist Sicherheit, Betriebsamkeit, gute Atmosphäre – bessere Arbeit. Die in der Schweiz hergestellten OSRAM-L-Fluoreszenzlampen bieten hohe Lichtausbeute, geringen Energieverbrauch, lange Lebensdauer.

Und in Ihrem Betrieb?

Verlangen Sie Beratung durch unser lichttechnisches Büro: wir lösen Ihr Beleuchtungsproblem!

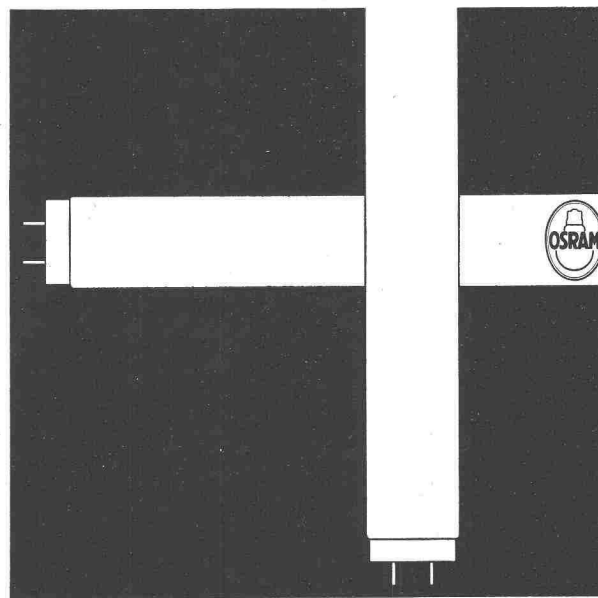
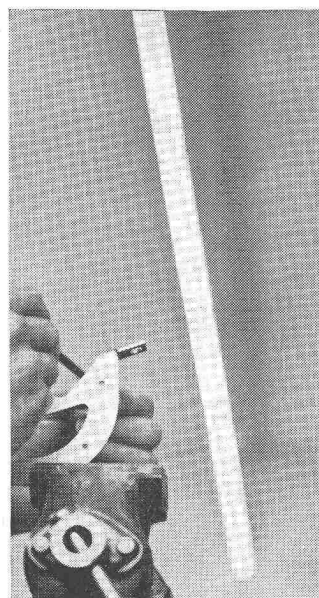

OSRAM AG. Zürich 22
Telephon 051/32 72 80

OSRAM

Abdichtungen



Müheleses Arbeiten mit

Nerax

dauernd plastischer Fugenkitt
auf Basis von Bitumen und
Asbest zur Anwendung mit der
Fugenpistole



Nerax wird verwendet zum Abdichten von Dilatationsfugen, Fugen zwischen vorgefertigten Bauelementen, Überlappungen bei Well-Eternit- und Wellblechdächern, Muffen von Ablaufrohren.

Verpackt in Plasticbeuteln zu ca. 400 g, in Kartons zu 25 und 50 Beuteln.

Verbrauch: 1,4 kg pro dm³ Fugenhohlraum.

Verlangen Sie Prospekte und Vertreterbesuch!

MEYNADIER

+CIE AG

Zürich 051/52 22 11
Bern 031/2 90 51 Luzern 041/2 01 05
Lausanne 021/23 13 44



Soeben erschienen!

VDI-BERICHTE

Band 27

Gusseisen mit Kugelgraphit — ein neuer Konstruktionswerkstoff

Vorträge der Gemeinschaftstagung
VDG—VDI Essen 1957

70 Seiten (DIN A 4), 112 Bilder, 15 Tabellen
Broschiert 11,40 DM

(Für VDI-Mitglieder und im Abonnement 10,25 DM)

INHALT

- A. Wittmoser: Gusseisen mit Kugelgraphit — ein neuer Konstruktionswerkstoff
- W. Patterson: Eigenschaften und Grundlagen der Erzeugung von Gusseisen mit Kugelgraphit
Norm-Entwurf für Gusseisen mit Kugelgraphit
- J. Motz: Ueber die Wärmebehandlung von Gusseisen mit Kugelgraphit
- A. B. Everest: Einfluss der Temperatur auf die Schlagzähigkeit von Gusseisen mit Kugelgraphit
- W. Grehn: Die Bearbeitbarkeit von Kugelgraphitguss
- H. Timmerbeil: Zur Erzeugung und Anwendung von Gusseisen mit Kugelgraphit
- G. Niemann und H. Rettig: Gusseisen mit Kugelgraphit als Zahnradwerkstoff
- K. Bandow: Gegossene Kurbelwellen
- H. Mühlberger: Ausgewählte Anwendungsbeispiele
- H. Stelzenmüller: Warmfestigkeitseigenschaften von Gusseisen mit Kugelgraphit

VDI-VERLAG ^{GM}_{BH}

Verlag des Vereins Deutscher Ingenieure

Düsseldorf 10

Ingenieurhaus



Batterien für Elektrofahrzeuge

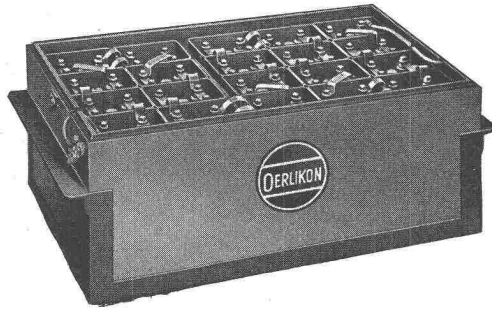

Accumulatoren-Fabrik Oerlikon Zürich 50

mit Bureaux und Werkstätten in
Lausanne - Genf - Lugano - St. Gallen - Luzern

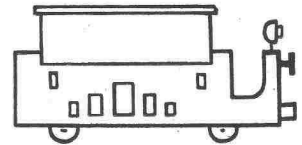
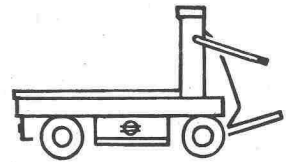

Flachbedachungen

Terrassenbeläge

Grundwasserisolierungen

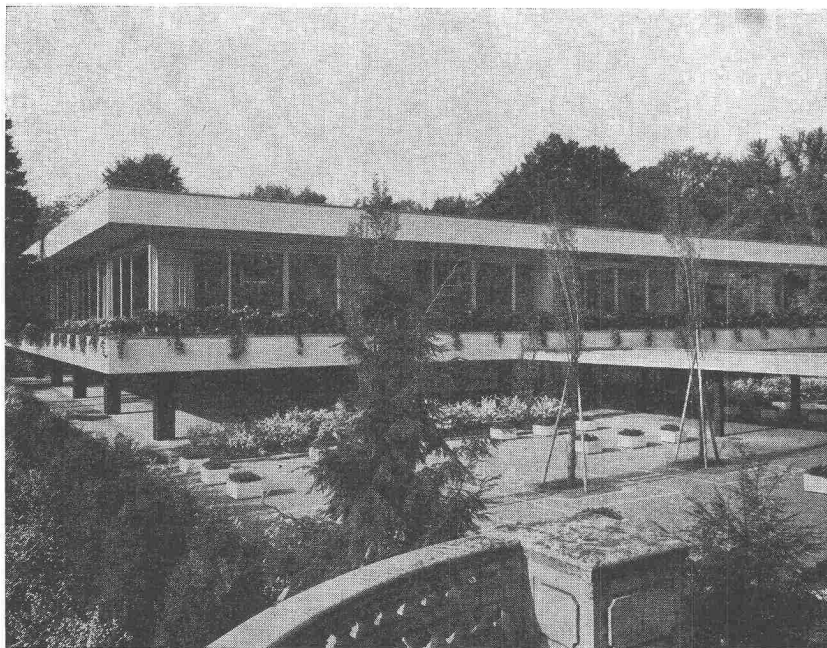

Neubau Kantine Schweiz. Rückversicherungs-Gesellschaft, Zürich



Flachdachbeläge und
wasserdichte Isolierungen
3500 m²

Architekt: Prof. Dr. H. Hofmann, Zürich †
Bauleitung: Casetti + Rohrer, Architekten, Zürich
Bauunternehmung: AG. Heinr. Hatt-Haller, Zürich

Löwenstrasse 40
Telephon (051) 25 88 66

Asphalt-Emulsion AG Zürich

BAUTENSCHUTZ

SIEGFRIED
keller CO

AFRATAR ist Bautenschutz!

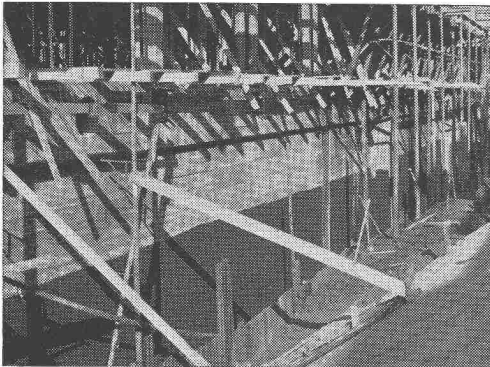

Neue Turnhalle Marthalen: Fundament-Isolation mit AFRATAR

AFRATAR

die moderne Methode für Fundament-Isolationen bietet Ihnen grössere Sicherheit bei geringeren Kosten!

Ein einziger AFRATAR-Anstrich ergibt mindestens die gleiche Schichtdicke wie zwei Anstriche mit den üblichen dünnen Schwarzlacken. Sie haben deshalb die Gewähr, dass überall, wo AFRATAR aufgetragen ist, die Schichtdicke den üblichen Normen entspricht.

Diese erhöhte Sicherheit ist ausserdem mit erheblichen verarbeitungstechnischen und damit kostennässigen Vorteilen verbunden, z. B.:

- AFRATAR kann auf frischen Beton aufgetragen werden;
- AFRATAR ist thixotrop und lässt sich deshalb sogar leichter, rascher und geschmeidiger als dünne Isolierlacke verarbeiten;
- AFRATAR bietet durch Einsparung von Arbeitsgängen wesentliche Zeit- und Kostenersparnis.

AFRATAR, lieferbar durch den Baumaterialhandel oder direkt durch



SIEGFRIED
keller CO

Wallisellen-Zürich - Tel. 051/ 93 32 32

Sind Ihre Arbeiter und Maschinen vor Feuer geschützt?

Jedes Jahr fallen für Zehntausende von Franken Baubaracken und Baumaschinen der Zerstörung durch Feuer zum Opfer. In manchen Fällen sind selbst Menschenleben zu beklagen. Gewiss, materielle Verluste werden durch die Brandversicherung gedeckt. Die Bauzeit wird aber uneinbringlich verzögert und es entstehen Schäden, die keine Versicherung vergütet.

Immer grösser wird die Zahl der Bauunternehmer, die Baubaracken, Gerüste und Maschinen mit den ALBI-Produkten gegen Feuer dauerhaft schützen, was auch deshalb vorteilhaft ist, weil Schutzbelag und Anstrich in einem Produkt vereint sind.

Gerne senden wir Ihnen ausführliche Unterlagen.



VOGELSANG
Schwerzenbach / ZH

Kurt Vogelsang AG

Lack- und Farbenfabrik
Telephon (051) 95 31 81

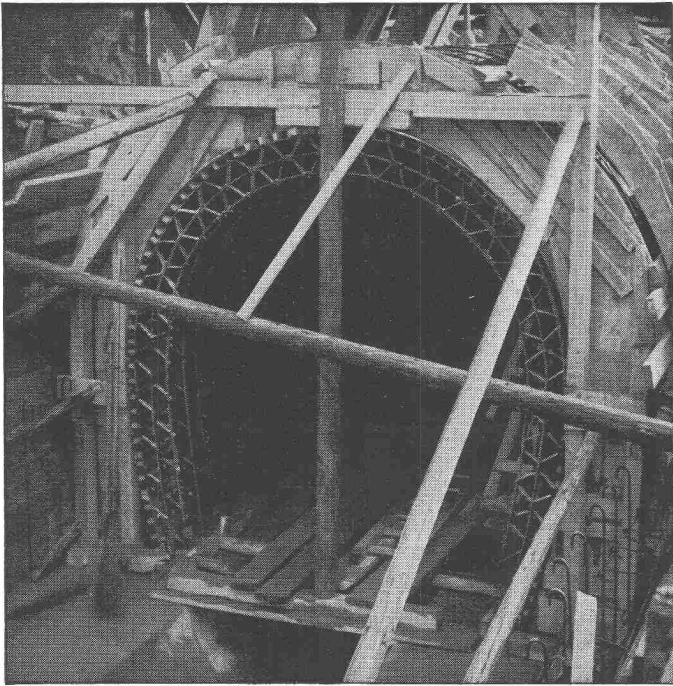

Kanalisation des «Flon» in Lausanne, ausgeführt durch die Fa. Cobal, Lausanne

FLEXIBLER BK SCHALUNGS- TRÄGER

Shed-Dächer
Kuppeln
Rundbehälter
Silos
Tunnel- und
Stollenprofile
Hochkamine
Fernsehturm
Bogenbrücken

zur Einschalung beliebig
gekrümmter Flächen

Planen Sie Ihr nächstes Bauvorhaben unter Verwendung des FLEXIBLEN BK-SCHALUNGSTRÄGERS — ein Versuch, der sich bestimmt lohnen wird.

Unsere Mitarbeiter stehen Ihnen für Beratungen und Trägereinbauten gerne kostenlos zur Verfügung. Verlangen Sie Prospekte und Preisofferten.

FIXTRÄGER A.G. ETZGEN/Aarg.

Telephon (064) 7 42 65

KenFlex-Böden sind müheles zu reinigen! ...und kosten wenig!

Solche Urteile können Sie immer wieder hören.

Wer KenFlex-Böden besitzt — auch wenn sie noch so streng begangen werden — **kann die Reinigungskosten unglaublich tief halten.** Die glatte, porenlose Oberfläche der KenFlex-Platten ist schmutz- und staubabstossend und widersteht Wasser, Öl, Fett, Laugen und den meisten Säuren.

KenFlex-Farben verschwinden nicht — selbst nach Jahren strengster Beanspruchung und bei minimalster Pflege sehen diese Böden immer noch wie neu aus. Kein Wunder, dass KenFlex — wie übrigens auch KenTile und KenRoyal — auf der ganzen Welt bevorzugt werden.

KENFLEX

KenFlex wird durch jedes gute Fachgeschäft einwandfrei verlegt.

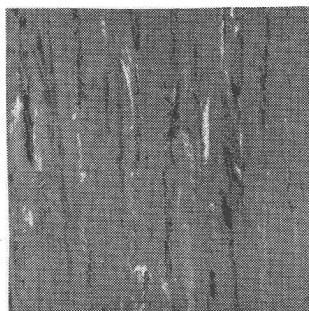

Vinylasbest-Platten für schöne Bodenbeläge in über 20 verschiedenen Farben! Platten 23x23 cm, in 3, 2, 2,5 und 1.6 mm Dicke.



Generalvertretung und Engroslager

Hans Hassler & Co. AG. Aarau

Das führende Haus für Linoleum- und Plastikbeläge



Schweizerische Wagons- und Aufzügefabrik A.G. Schlieren-Zürich



Schlieren

Aufzüge

sicher

rasch

bequem

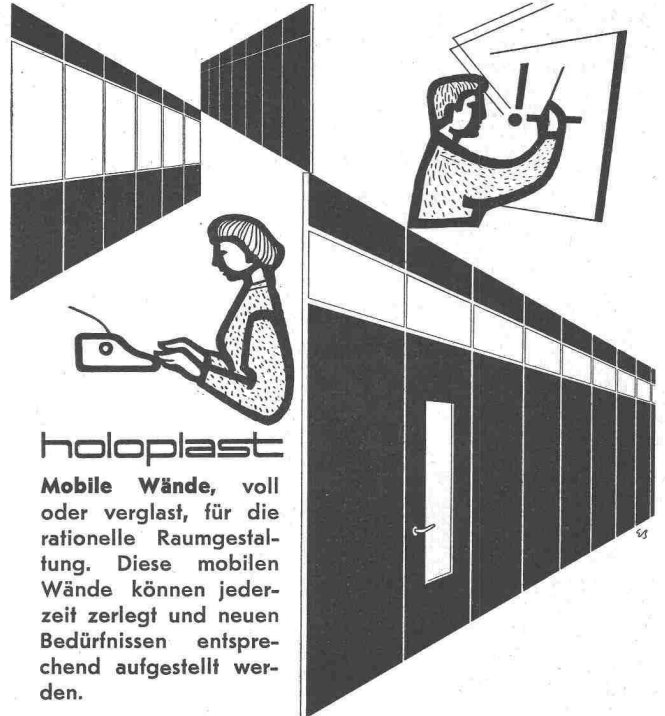

holoplast

Mobile Wände, voll oder verglast, für die rationelle Raumgestaltung. Diese mobilen Wände können jederzeit zerlegt und neuen Bedürfnissen entsprechend aufgestellt werden.



GRIESSER AG

Aadorf
052/47112

Bern
031/29261

Genève
022/338204

Lausanne
021/261840

Basel
061/346363

Luzern
041/27242

St. Gallen
071/231476

Zürich
051/237398

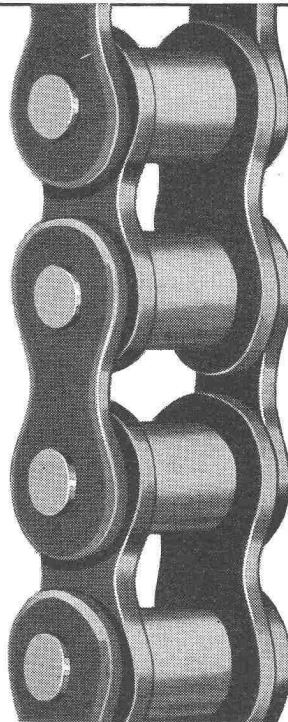

«WIPPERMANN»

Präzisions-
Rollenketten
Antriebe

für hohe Ansprüche

Komplette Antriebe
ab Lager

WILH. PLÜSS · ZÜRICH 1

Postfach Zürich 39
Talstrasse 66
Tel. (051) 27 52 01/27 27 80

Verlangen Sie Katalog 924 B

Von Roll

Gusseiserne Druckröhren

*bewähren
sich seit
Jahrhunderten*

Eisenwerk Choindez

184

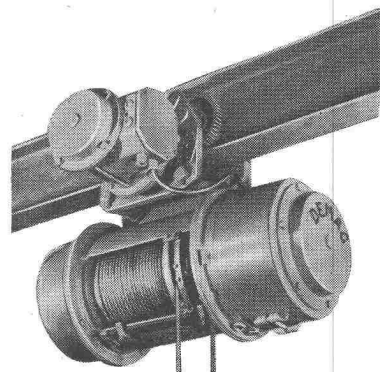

**DEMAG
ELEKTROZUGE
+ KLEINZUGE**

**HANS FEHR
KRANBAU
DIETLIKON / ZH**

1000
1957

Stahlskelettbauten Leichtmetallfenster

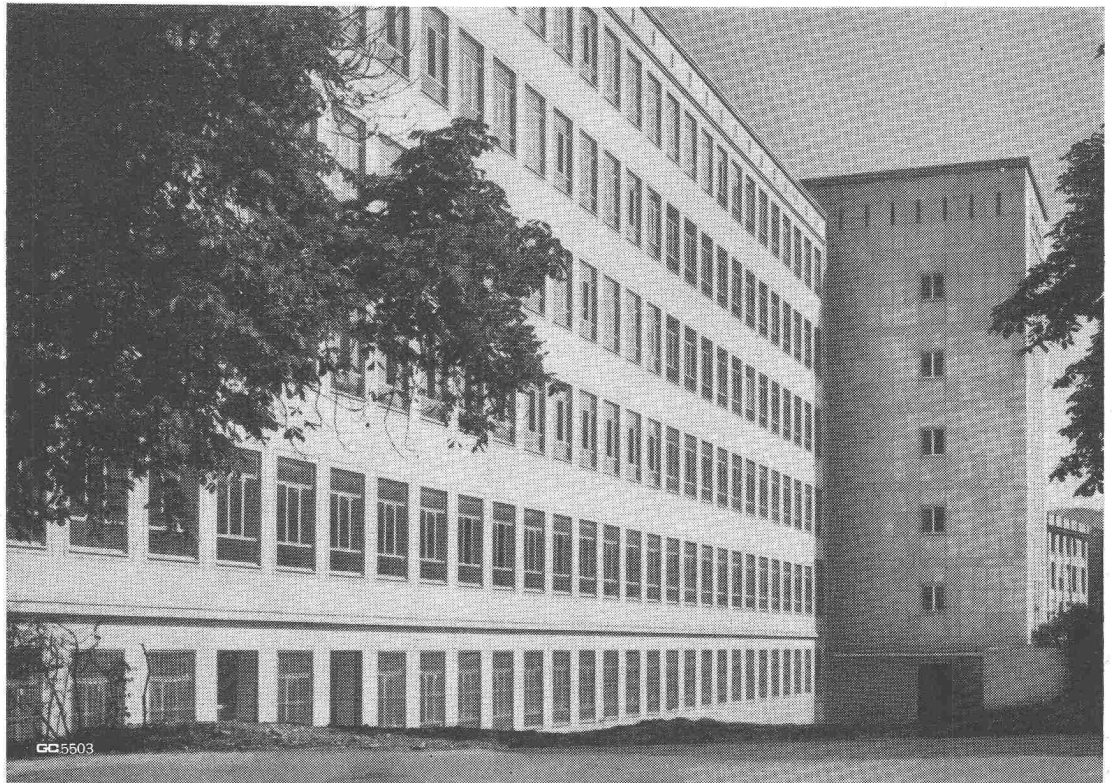

Geilinger & Co. Winterthur



STANDARD

VERNIS

LACKE

In Lagerräumen, Maschinen- und Kellerräumen verhindert man Staubentwicklung und schützt Zementböden vor mechanischer Beanspruchung durch

Zementboden-Anstriche

Geringe Kosten, einfache Reinigung, widerstandsfähig — dazu modern, gute Präsentation, frohe Atmosphäre. Staubverhütung vermindert Materialverluste und verbessert die hygienischen Verhältnisse. Verlangen Sie Prospekt, Farbmuster und Preisliste.

STANDARD LACK- & FARBENWERKE AG
ZÜRICH-ALTSTETTEN TEL. (051) 52 11 52