

Zeitschrift: Schweizerische Bauzeitung
Herausgeber: Verlags-AG der akademischen technischen Vereine
Band: 76 (1958)
Heft: 41

Werbung

Nutzungsbedingungen

Die ETH-Bibliothek ist die Anbieterin der digitalisierten Zeitschriften. Sie besitzt keine Urheberrechte an den Zeitschriften und ist nicht verantwortlich für deren Inhalte. Die Rechte liegen in der Regel bei den Herausgebern beziehungsweise den externen Rechteinhabern. [Siehe Rechtliche Hinweise.](#)

Conditions d'utilisation

L'ETH Library est le fournisseur des revues numérisées. Elle ne détient aucun droit d'auteur sur les revues et n'est pas responsable de leur contenu. En règle générale, les droits sont détenus par les éditeurs ou les détenteurs de droits externes. [Voir Informations légales.](#)

Terms of use

The ETH Library is the provider of the digitised journals. It does not own any copyrights to the journals and is not responsible for their content. The rights usually lie with the publishers or the external rights holders. [See Legal notice.](#)

Download PDF: 30.01.2025

ETH-Bibliothek Zürich, E-Periodica, <https://www.e-periodica.ch>

Gut isoliert **besser** gebaut

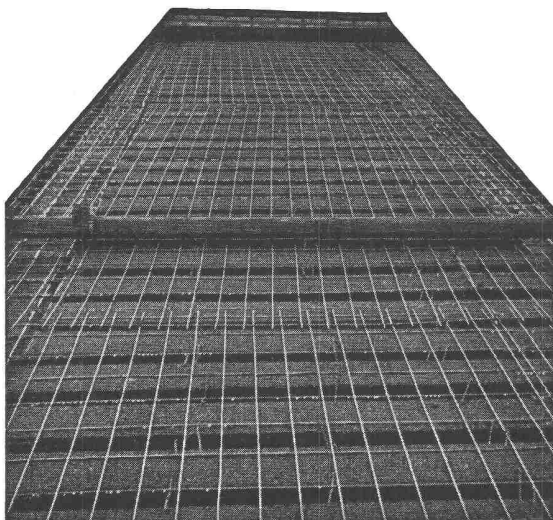

Je besser die Isolation, umso geringer die Heizkosten. Die Ersparnisse an Heizkosten machen im Laufe der Jahre oft ein Vielfaches dessen aus, was eine gut isolierende Decke mehr kostet. Mit BAUKORK-Isolierdecken – K-Werte zwischen 0,58 und 0,68 – bauen Sie bei Wegfall von Gefällsbeton etc. sogar noch billiger!

Fragen Sie die Spezialisten mit grosser, praktischer Erfahrung.

BAUKORK AG.

Verkaufsbüro Zurich, Gotthardstr. 61
Telephon 051/238012 - Werk in Steinhausen/Zug

Leichtmetall- Fenster Geilinger & Co. Winterthur

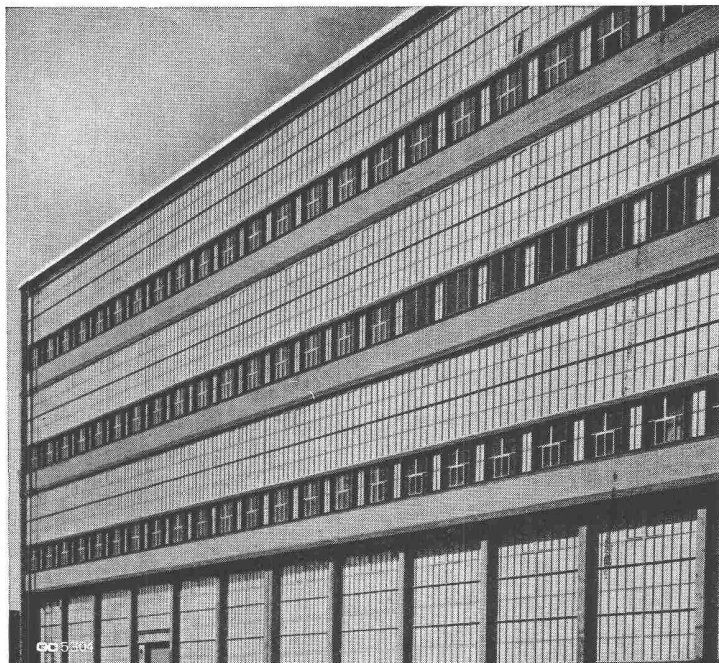

AEZ

Asphalt-Emulsion AG Zürich

Telephon 25 88 66

Löwenstrasse 40

erstellt zuverlässig

TERRASSEN • FLACHDÄCHER • GRUNDWASSER-ISOLIERUNGEN

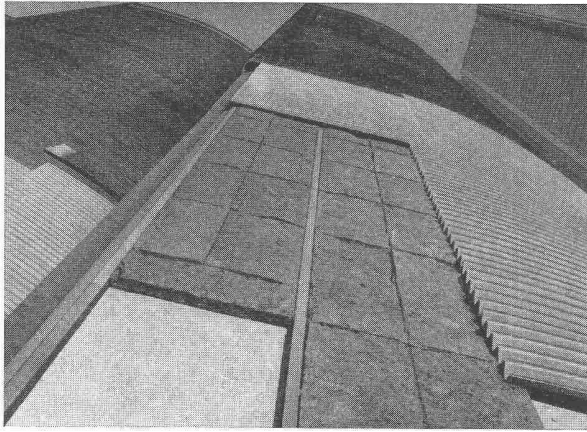

INALTEX

die neuzeitliche Isoliermatte aus Mineralwollefasern und Dampfsperre für Bauisolierungen und Lärmbekämpfung

SCHNEIDER & CO.

AG. für Isolierungen und Industriebedarf
Winterthur Basel Bern Lausanne

Meidinger

Ventilatoren und Elektromotoren

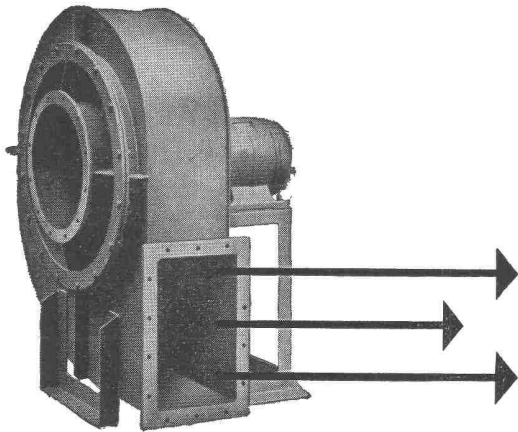

Qualitätsprodukte seit mehr als einem halben Jahrhundert. Anpassung an alle Ansprüche der Technik. Geräuschloser Lauf durch spezielle Ausführung der Flügelräder und sorgfältiges Ausbalancieren der Ventilatorflügel und Motoranker. Behebung der magnetischen Geräusche der Elektromotoren durch Spezialwicklung. Genau passende Ersatzteile jederzeit ab Lager lieferbar.
G. Meidinger & Cie, Basel 4
Telefon 061-22 97 65

2455

MERK

für Hebezeuge

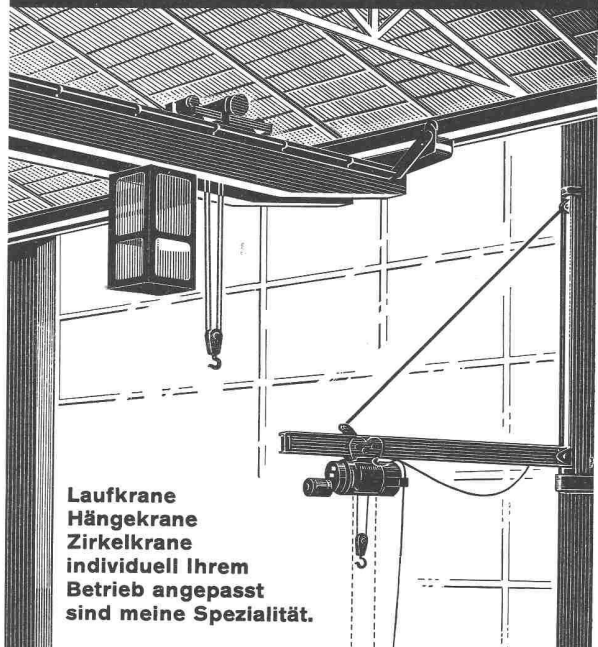

Laufkrane
Hängekrane
Zirkelkrane
individuell Ihrem
Betrieb angepasst
sind meine Spezialität.

Hans Merk Maschinenfabrik Dietikon/ZH
Tel. 051 / 91 91 21

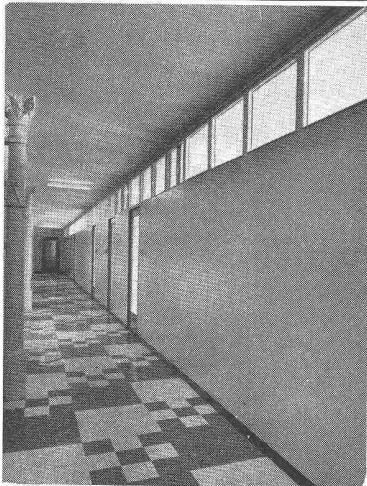

Schallisolierende und schallhemmende Trenn- u. Abschlusswände

System Sonex, demontierbar, versetzbar

Montage ohne Verletzung von Böden, Decken und Wänden

Ausführung voll und verglast

Schallisolierende Türen für: Telephon-Kabinen, Maschinenraum-Türen

Verwaltungsbauten, Fabriken, Hotels, Büros

SONEX-TÜREN GmbH. ZÜRICH 9/48
HOHLSTRASSE 407 TELEFON 051/52 48 60

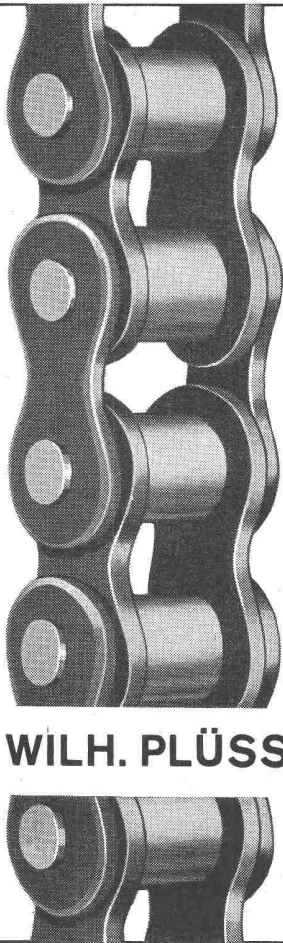

«**WIPPERMANN**»

**Präzisions-
Rollenketten
Antriebe**

für hohe Ansprüche

Komplette Antriebe
ab Lager

WILH. PLÜSS · ZÜRICH 1

Postfach Zürich 39
Talstrasse 66
Tel. (051) 27 52 01 / 27 27 80

Verlangen Sie Katalog 924 B

SULZER

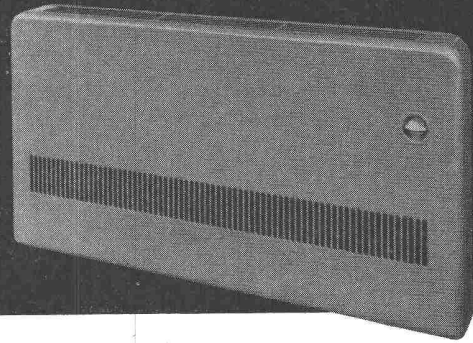

Klimakonvektor

**Für Lüftung, Kühlung und Heizung.
Das neue Bauelement für moder-
ne Klima-Anlagen mit individueller
Regulierung jedes Raumes und für
höchste Ansprüche an Komfort.**

**Gebrüder Sulzer, Aktiengesellschaft,
Abt. Heizung und Lüftung, Winterthur/Schweiz**

TEL. 051/933232

WALLISELEN-ZH

SIEGFRIED
keller^{CO}



**Kittlose Glasdächer
System WEMA**

Hofüberdachungen und Vordächer
Shedrinnen

*Regulierbares Licht mit
Roll- und Raff-Lamellenstoren*

Solomatic

Griesser AG
AARAU BASEL PERN LUTERN ST. GALLEN ZÜRICH



Filialen in der welschen Schweiz: Lausanne und Gené



R. RIGLING & CO.

ZÜRICH - OERLIKON

Telephon (051) 46 82 25 Leutschenbachstrasse 44

Für Ihre Holzkonstruktionen:

Ringdübel System RIGLING

Verlangen Sie unsere Preisliste

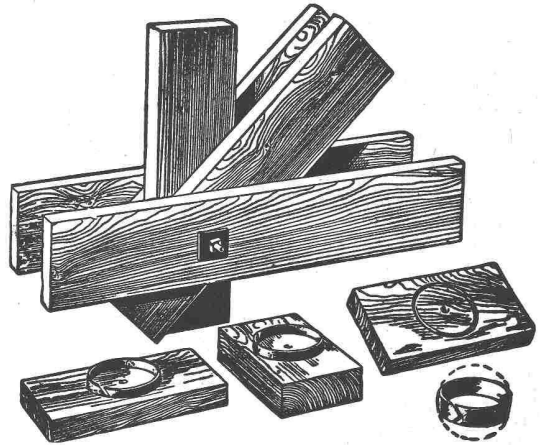

RINGDÜBEL PATENT, Knotenpunktverbindung für hölzerne Tragwerke

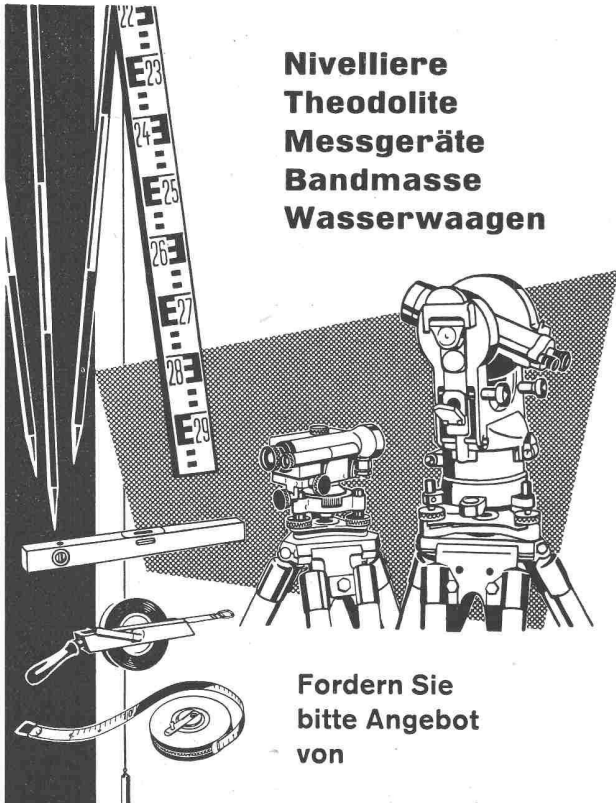

**Nivelliere
Theodolite
Messgeräte
Bandmasse
Wasserwaagen**

Fordern Sie
bitte Angebot
von

GRAB & WILDI AG
URDORF und ZÜRICH



3-schichtig, querverleimt, 28 mm stark. Fabrikationsgrösse 100 x 500 cm oder auf kleinere Masse zugeschnitten. Ueber 50mal verwendbar.



G. Kämpf, Rapperswil/AG
Holzbau Telephone (064) 3 42 12

KISSLING Motorgetriebe

Wir liefern Getriebe
und Zahnräder jeder
Art und verzahnen
eingesandte Rad-
Körper

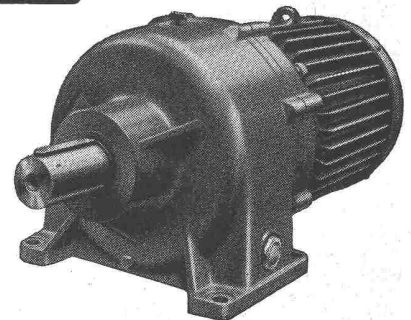

Tel. (051) 46 64 00

L. Kissling & Co., Maschinenfabrik, Zürich-Seebach

En Franke blibt en Franke

... ganz egal, wie Sie rechnen. Tatsache ist und bleibt, dass Sie mit Magirus-Deutz-Nutzfahrzeugen kleinere Betriebskosten haben.

Darum wählen gute Rechner Magirus-Deutz-Nutzfahrzeuge.

Magirus-Deutz-Generalvertretung: Hämmerli AG, Lenzburg





Te Co

der ideale Gummi-Gleit-
und Kantenschutz

bringt Ihnen viele Vorteile

Verlangen Sie Muster und ausführliche Offerte Nr. 11

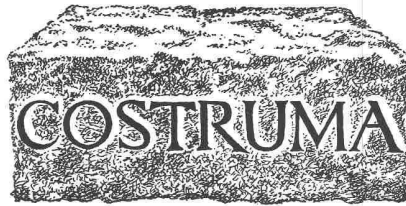

Masse der Stosskanten:

Starke Ausführung

schwarz und farbig

Breite: 48 mm, Höhe: 18 mm

Normale Ausführung

nur schwarz

Breite: 48 mm, Höhe: 15 mm

Via al Gas, MENDRISIO Tel. 091 4 44 09

Bauspezialitäten: Marmorimport — SALVIT Bauelemente mit Eisenarmierung oder Isolierzwischenschicht



Sämtliche Spenglerarbeiten führt gewissenhaft aus:

SPENGLER-GENOSSENSCHAFT ZÜRICH

Zeughausstrasse 43 Gegr. 1907 Telephon 23 07 36

VENTILATIONEN

METALLDRÜCKEREI

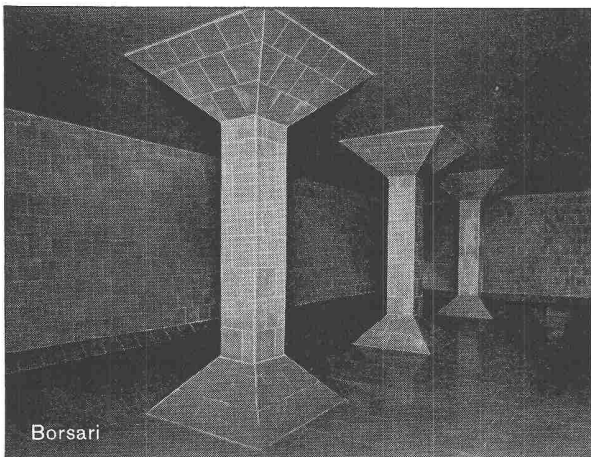

Borsari

BORSARI HEIZÖL- u. BENZIN-TANKS

aus Eisenbeton mit Plattenauskleidung

für jeden Bedarf

50 Jahre Erfahrung

Erstklassige Referenzen

Keine Korrosion

Kein Unterhalt

BORSARI & CO., Zollikon - Zürich

Telephon (051) 24 96 18

Gegründet 1873

Förder-Anlagen mit RENOLD TRANSPORTKETTEN

sind

kraftsparend

leistungsfähig

störungsfrei

von langer

Lebensdauer

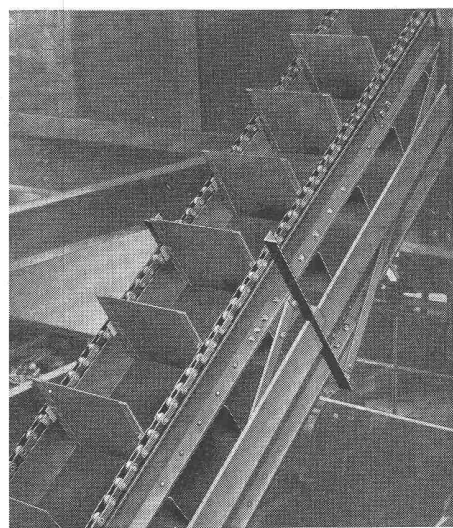

W. Emil Kunz • Zürich 27

Gotthardstrasse 21

Telephon (051) 27 30 57

Moderner bauen mit Glas-Bausteinen!

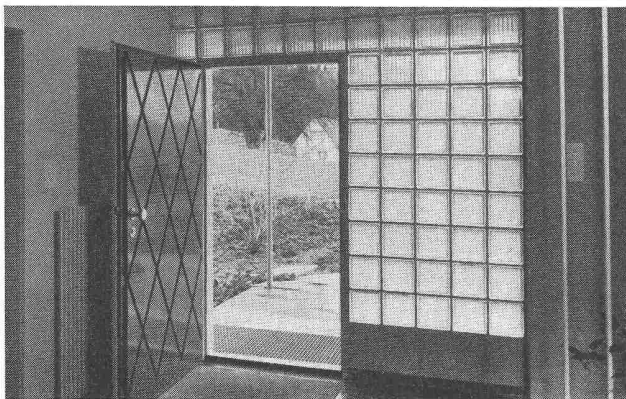

Neue Effekte, neue Vorteile lassen sich erzielen durch Glasbausteine.

Für Eingangspartien, Aussenwände, Innenausbau, Oberlichter. Auf die Dauer billiger, weil wetterfest, keiner Abnützung ausgesetzt, keine Unterhaltskosten, leicht zu reinigen.

Verlangen Sie Prospekt, Beratung, Berechnungen und Vorschläge durch das

SSF

Spezial-Unternehmen für Glas-Betonbau
Schneider, Semadeni + Frauenknecht
Zürich 4, Feldstr. 111, Tel. 051/27 45 63

Ständige Ausstellung: Schweizerische Baumusterzentrale

Aus unserem Bauprogramm

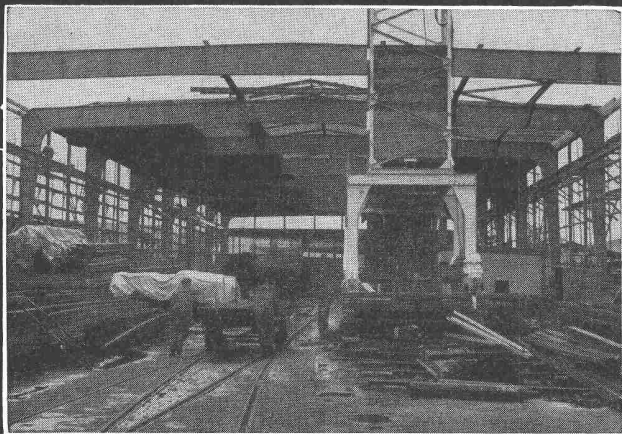

Stahlhochbau Behälter Schlosserei
Brückenbau Silos Metallbau
Ingenieurbureau

PREISWERK & ESSER

Schönaustr. 10
Basel Tel. (061) 32 46 88

GEBR. MEIER AG.

TIEFBAUUNTERNEHMUNG
BRUGG und OLTEN

Sondierbohrungen
Grundwasserfassungen
Wasserversorgungsanlagen

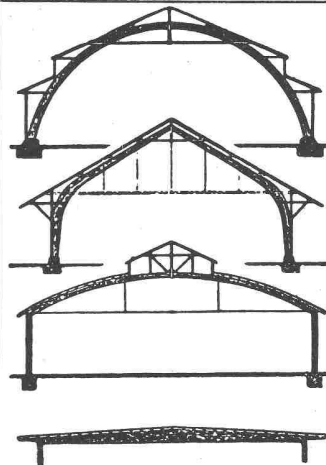

B. ZÖLLIG SÖHNE

Holz-Konstruktionen
ARBON

Spezialität
**AUSFÜHRUNG in der
HETZERBAUWEISE**

FÜR LAGER-, TURN- UND
FABRIKHALLEN
LEHRGERÜSTE UND
KIRCHEN
RISSFESTE SÄULEN

Ernst URINOIRS

geruchlos
Trocken-
Desinfektions-
verfahren
Ohne Wasserspülung
Einfache Reinigung

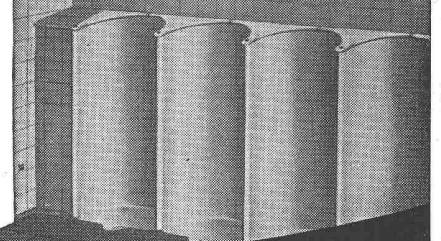

F. ERNST, ING. AG. ZÜRICH

Weststr. 50/52 Telefon (051) 33 60 66

St. Margrether-Sandstein



Jegliche Steinhauer-Arbeiten
Tür- u. Fenstereinfassungen, Cheminées etc.
Verlangen Sie unverbindlich Offerte oder Vertreter-
besuch.
STEINBRUCH- UND STEINMETZGESCHAFT
E. GAUTSCHI, St. Margrethen Tel. (071) 734 86

(051) 28 28 11

**REKLAME-
FOTOGRAF**

der Spezialist für **Architektur,
Industrie und Technik**

Carl Erhardt, Zürich 10/37
Wasserwerkstrasse 94

STS

Schweiz. Technische Stellenvermittlung
Service Technique Suisse de placement
Servizio Tecnico Svizzero di collocamento
Swiss Technical Service of employment

Zürich, Lutherstr. 14, Tel. 23 54 26. Telegr. STSINGENIEUR ZÜRICH.
 Für Stellensuchende Einschreibgebühr 3 Fr. für 3 Monate. Bewerber wollen Anmeldebogen verlangen. — *Auskunft* über offene Stellen und Weiterleitung von Offerten erfolgt *nur gegenüber Eingeschriebenen*.

INDUSTRIE-ABTEILUNG:

- 49 **Konstrukteure** (dipl. Maschinentechniker und gelernte Maschinenzeichner) mit Praxis im allgem. Maschinenbau für eine analoge Tätigkeit. Maschinenfabrik der Nordwestschweiz.
- 83 **Dipl. Maschinentechniker** mit absol. Zeichner- oder Werkstattlehre und Konstruktionspraxis für Entwicklungs- und Konstruktionstätigkeit im Apparatebau für die chemische und Getränkeindustrie. Nähe von Zürich.
- 225 **Eisenkonstruktions- evtl. Maschinentechniker** mit Praxis als Mitarbeiter im technischen Büro, in der Werkstattleitung und im Aussendienst für Metzgerei- und Schlachthauseinrichtungen. Nordwestschweiz.
- 231 **Dipl. Ingenieur** mit längerer Konstruktionspraxis im Maschinenbau, bevorzugt Werkzeug- oder Verpackungsmaschinen, als Chef des techn. Büros mit 35 bis 40 Angestellten. Tätigkeit: Konstruktion bis zur Fabrikationsreihe von Maschinen für die Verarbeitung von Kunststoffen. Neuentwicklung von Maschinen und Automaten auf dem Gebiete der Plastikverarbeitung. Maschinenfabrik der Nordwestschweiz.
- 319 **Dipl. Chemiker** mit Praxis in der Aufbereitung sowie Anwendung von Bitumen für Bauzwecke (Beläge, Abdichtungen, Isolierungen u.a.m.), Kenntn. der engl. Sprache. Johannesburg (Südafrikanische Union). Offerten auf Flugpostbew.-Formul. der STS in engl. Sprache.
- 321 **Elektrotechniker** mit Erfahrung für die Projektierung und Ausführung im Schalttafelbau, Kleinere Fabrik Nähe Zürich.
- 323 **Maschinenzeichner** mit Praxis mögl. in Leichtmetallkonstruktionen für Spezial-Bootbau, Zentralschweiz.
- 325 **Dipl. Elektroingenieure**, je einer Fachrichtung Starkstrom- und Schwachstromtechnik für Studien und Projektierungsarbeiten von elektr. Kraftwerken, auch unter Benützung von nuclearer Energie, und die Ueberwachung deren Ausführungen im In- und Ausland. Ingenieurbüro in Stadt der Westschweiz.

- 327 **Dipl. Maschineningenieure**, Fachrichtung therm. Maschinen und Anlagen, für Studien und Projektierungsarbeiten von elektr. Kraftwerken, auch unter Benützung von nuclearer Energie und die Ueberwachung deren Ausführungen im In- und Ausland. Ingenieurbüro in Stadt der Westschweiz.

BAU-ABTEILUNG:

- 34 **Dipl. Hochbautechniker** mit Büro- und Bauplatzpraxis, vorwiegend für Bauleitung, jedoch auch geeignet für die Herstellung von Werk- und Detailplänen. Franz. und ital. Sprachkenntnisse erw. Architekturbüro und Bauunternehmung im Berner Jura.
- 498 **Technicien et dessinateur en béton armé ou en génie civil** pour dessin en coffrage et armatures, susceptibles de faire, le cas échéant, des métrés. Bureau d'ingénieur et entreprise de travaux publics à Paris.
- 616 **Dipl. Architekt oder Hochbautechniker** für die umfassende Mitarbeit an laufenden Bauaufgaben und Wettbewerben. Architekturbüro in Stadt der Zentralschweiz.
- 634 **Dipl. Bauingenieur**, guter Statiker, mit Erfahrungen im neuzeitl. Brückenbau für die Projektierung und Bauleitung von Brückenneu- und -umbauten, sowie für die Betreuung der bestehenden Brücken. Kantonales Bauamt der Nordwestschweiz.
- 706 **Dipl. Bauingenieur**, guter Statiker, mit Praxis im Eisenbetonhoch- und -tiefbau und wenn möglich mit solcher in der Projektierung und Ausführung allg. Tiefbauarbeiten. Ingenieurbüro in Stadt der Zentralschweiz.
- 740 **Eisenbetonzeichner**, sauberer Planbearbeiter für Schalungs- und Armierungspläne, sowie Eisenlisten. Ingenieurbüro in Bern.
- 742 **Ingenieur civil** capable de concevoir l'implantation d'un réseau d'irrigation, d'établir les cahiers de charges éventuels ou les spécifications de travail et de surveiller l'avancement des travaux. De préférence un ingénieur ayant déjà une expérience soit en bureau d'étude, soit sur le terrain. Plantation de sucre au Congo belge. Offre sur papier d'avion de S.T.S. en français.
- 744 **Eisenbetonzeichner** für Schalungs- und Armierungspläne, sowie Eisenlisten. Ingenieurbüro Nordwestschweiz.
- 746 **Hochbautechniker oder -zeichner** mit Praxis, sauberer Planbearbeiter für alle in einem Architekturbüro vorkommenden Arbeiten. Dauerstellung bei Eignung. Architekturbüro in Zürich.
- 748 **Dipl. Bauingenieur** mit Praxis, für die Projektierung und Ausführung von allg. Tiefbauten, speziell Stollenbau, Bauunternehmung in Zürich.
- 750 **Hochbautechniker** mit Praxis, sauberer und zuverlässiger Planbearbeiter für die Projektierung und Ausführung interessanter Bauvorhaben. Architekturbüro in Zürich.

Als wirkungsvoller
 Schädlingfresser
 ist ARBEZOL
 bestimmt viel besser!

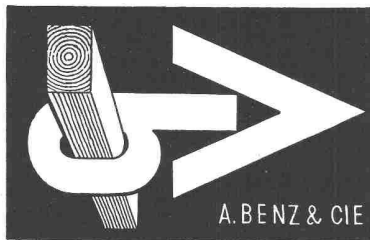

ARBEZOL

A. BENZ & CIE Holzkonservierung Zürich 2/38 Renggerstrasse 56 Tel. (051) 45 34 34

Gesucht auf anfangs November

1 Tiefbautechniker

mit Erfahrung im Stollenbau, Stollenvermessung, im Erstellen von Ausmassen und der monatlichen Abschlagszahlungen.

1 guter Tiefbauzeichner

für das Anfertigen der Ausführungspläne und Profile für die Abrechnung. Kenntnisse in Planimetrie erwünscht.

Für beide Stellen werden Deutsch als Muttersprache und Kenntnisse im Französischen verlangt. Gute Gelegenheit, sich in der französischen Sprache zu vervollkommen. Die Baustelle befindet sich in der französischen Schweiz.

Handgeschriebene Offerten mit curriculum vitae und Angabe von Referenzen und Gehaltsansprüchen sind zu richten an **Consortium d'entreprises «La Morge», Châteauneuf/Sion (VS)**. Tel. (027) 2 32 65.

Chemins de fer fédéraux

La Direction du 1^{er} arrondissement des CFF, à Lausanne, cherche pour sa Division des travaux, à Lausanne

1 Ingénieur 1 Technicien génie-civil 1 Technicien-électricien

Conditions d'admission:

Ingénieur: Etudes universitaires complètes et diplôme d'ingénieur-civil.

Technicien génie-civil: Etre porteur du diplôme de technicien en génie-civil.

Technicien-électricien: Etre porteur du diplôme de technicien-électricien. Pratique dans le service des lignes de contact, sous-stations et installations haute tension.

Traitement:

Ingénieur: 8^e, éventuellement 5^e classe de traitement.

Techniciens: 14^e, éventuellement 10^e classe de traitement.

S'adresser par lettre autographe et curriculum vitae à la Direction du 1^{er} arrondissement des CFF, à Lausanne.

Entrée en fonctions: le plus tôt possible.



Für unser Projektierungsbureau in Baden suchen wir

zwei Tiefbauzeichner

Bewerbungen mit Personalien, Angaben über bisherige Tätigkeit und Gehaltsanspruch sind mit Zeugnisabschriften und Photo zu richten an **Nordostschweizerische Kraftwerke AG., Baden.**

Als örtlicher Bauleiter einer grossen Stauanlage im Nahen Orient suchen wir einen qualifizierten

Tiefbauingenieur

mit mehrjähriger Praxis und wenn möglich mit Auslandserfahrung. Gute Kenntnisse der englischen oder französischen Sprache erforderlich. Geboten wird interessante Aufgabe und gute Salarierung. Arbeitseintritt baldmöglichst.

Gebrüder Gruner, Ingenieurbureau, Nauenstrasse 7, Basel, Tel. (061) 34 88 38.

Bautechniker oder Bauzeichner

flotter Zeichner, mit Büro und Bauplatzpraxis, in Architekturbüro nach Liestal gesucht. Eintritt 1. Dezember 1958. Evtl. kommt auch Architekt, künstlerisch befähigt, in Frage, zur Bearbeitung interessanter Bauaufträge. Bewerbungen mit Lebenslauf, Zeugnissen und selbstgefertigten Zeichnungen, sowie Gehaltsansprüchen sind zu richten unter Chiffre OFA 33 083 A an **Orell Füssli-Annoncen AG., Liestal.**

Gesucht in grosse Handelsstadt im Rheinland

Montagetechner

für Stahlrohrgerüstbau, mit betriebswirtschaftlichen Kenntnissen. Gut bezahlte Position.

Offerten erbeten unter Chiffre ZH 9218 an **Mosse-Annoncen AG., Zürich 23.**



Kanton Zug

Stellenausschreibung

Für das kantonale Bauamt werden gesucht:

2 Tiefbau-Techniker 1 Tiefbau-Zeichner

Arbeitsgebiet: Projektierung von Strassen- und Flussbauten, Bauleitungen.

Anforderungen: Für die Tiefbautechniker ist abgeschlossenes Studium an einem Technikum erwünscht, hingegen nicht Bedingung; für den Tiefbauzeichner abgeschlossene Berufslehre. Bewerber mit Praxis im Strassen- oder Flussbau erhalten den Vorzug.

Besoldung: Nach Vereinbarung im Rahmen des Besoldungsgesetzes (zum Grundgehalt werden Teuerung- und Sozialzulagen ausgerichtet, ferner Feldzulagen, evtl. Technikerzulage; Pensionskasse evtl. Sparkasse).

Anmeldungen mit Lebenslauf, Handschriftprobe, Zeugnissen und Ausweisen über die bisherige Tätigkeit sind bis zum **30. Oktober 1958** an die Kantonskanzlei zu richten.

Zug, den 19. September 1958

Im Auftrage des Regierungsrates:
Die Kantonskanzlei

Primarschule Uster

Schulhausanlage Gschwader

Die Primarschulpflege Uster schreibt hiermit einen **Wettbewerb zur Erlangung von Plänen für eine Primarschulhausanlage im Gschwader, Uster**, aus. Teilnahmeberechtigt sind in Uster verbürgerte oder seit mindestens dem 1. Januar 1958 in Uster ansässige Architekten sowie drei weitere durch die Primarschulpflege bezeichnete auswärtige Architekten.

Die Wettbewerbsbestimmungen sowie weitere Unterlagen können beim Bau- und Vermessungsamt der Gemeinde Uster gegen eine Hinterlage von Fr. 20.— bezogen werden. Die Hinterlage wird bei Einreichung eines programmgemässen Entwurfes zurückerstattet. Die Entwürfe sind bis 31. Januar 1959, 12 Uhr, dem Bau- und Vermessungsamt Uster einzureichen oder gleichen Tags bei einer schweizerischen Poststelle aufzugeben.

Allfällige weitere Auskünfte erteilt der Präsident der Primarschulpflege, Herr E. Brassel, Tannen-
zaunstrasse 7, Uster.

Uster, 25. September 1958.

Die Primarschulpflege Uster

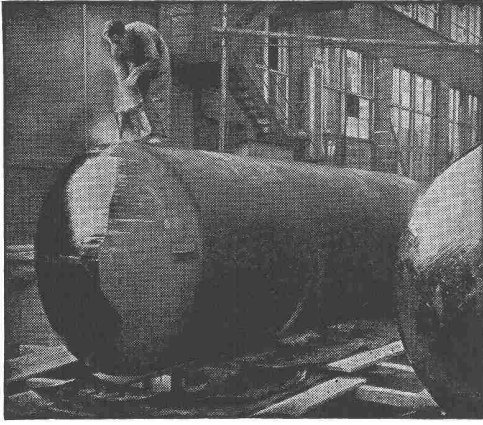

„WABERIT“-TANKISOLIERUNG

Die Tankisolierung ist seit Jahren eine Spezialität unserer Firma.

Langjährige Beobachtungen haben erwiesen, dass das «Beerdigen» eines Tanks nur mit dem üblichen hauchdünnen Teer- oder Asphalt-Anstrich unmöglich den vorhandenen Gefahren der Rostanfressungen und vagabundierenden elektrischen Strömen Einhalt gebieten kann.

Die Kontrolle des Waberit-Belages mit unserem patentierten Prüfgerät gewährleistet eine absolut wasserundurchlässige Isolierung. Belagstärke ca. 3—4 mm.

Isolierung auf der Baustelle. EMPA gepr. 29853/1 20jährige Erfahrung
Referenzen, Muster und Offerten stehen gerne zur Verfügung.

Strassenbaumaterial AG. Bern Wankdorffeldstrasse 70
Telephon (031) 8 31 34

Spezialfirma des Stollenbaus sucht auf Jahresende oder Frühjahr

Dipl. Bauingenieur als Chef

für grössere Stollenbaustelle.

Arbeitsgebiet: sehr selbständige Tätigkeit als Bauführer, Lösung und Durchführung interessanter Bauaufgaben nach modernen Methoden.

Anforderungen: Erfahrung als Bauführer, Qualitäten eines Vorgesetzten, technisches Interesse, Energie in der Durchführung.

Wir bieten: verantwortungsvolle leitende Dauerstellung, entsprechende Kompetenzen und Bezahlung.

Interessenten mögen ihre handgeschriebene Bewerbung mit curriculum vitae und Angaben über bisherige Tätigkeit richten an: Ing. Duri Prader, Maiacker, Zumikon.



Für die örtliche Bauleitung der Kraftwerke Linth-Limmern in Linthal suchen wir

Bauingenieur als Losbauführer für Staumauer Limmernboden und Stollenbauten.

Bauingenieur als Leiter der Betonprüfstelle.

beide mit Erfahrungen in den betreffenden Arbeitsgebieten.

Bauingenieure und Techniker als Losbauführer für die Erweiterung der Zentrale Fätschbach, Wasserfassungen, Stollenbauten, Ausgleichsbecken und als Assistenten des örtlichen Bauleiters und der Losbauführer.

Vermessungstechniker für die Absteckungsarbeiten und Geländeaufnahmen.

Anmeldungen mit Angabe der bisherigen Tätigkeit, des frühesten Eintrittstermines und der Gehaltsansprüche sind zu richten an

Nordostschweizerische Kraftwerke AG. Baden.

Wir suchen auf das Kantonsingenieurbüro in Sarnen

1 Bauingenieur evtl. Tiefbautechniker

Anforderungen: Abgeschlossene Hochschul-, resp. Technikumsbildung. Wenn möglich Erfahrung im Strassenbau: Planung, Projektierung, Bauleitung.

1 Tiefbauzeichner

Besoldung: Nach Uebereinkunft. Bei Eignung Dauerstelle mit Pensionsberechtigung.

Anmeldung: Handschriftlich mit Lebenslauf und Ausweisen über Ausbildung und praktische Erfahrungen sowie Bekanntgabe des frühest möglichen Eintrittstermines an

Baudirektion des Kantons Obwalden, Sarnen.



Wir suchen für die Werkstätte Bellinzona einen

jüngern Techniker

mit abgeschlossener Technikumsbildung als Maschinen- oder Elektrotechniker.

Handschriftliche Anmeldungen bis 31.10.1958 an den Zugförderungs- und Werkstättendienst der Schweizerischen Bundesbahnen in Bern.

Gesucht auf **Industrie-Baubüro** selbständiger, an exaktes Arbeiten gewöhnter

Bauzeichner

für Aufgaben im Büro und auf den Baustellen. Jüngere Bewerber mit Sinn für Zusammenarbeit und Freude an vielseitigen Baufragen wollen ihre Anmeldung unter Beilage eines Lebenslaufes, Zeugnisabschriften, Angaben über die Saläransprüche sowie den frühesten Eintrittstermin einsenden an die

Aktiengesellschaft Adolph Saurer, Arbon

Erfahrener, tüchtiger

Dipl. Architekt oder Bautechniker

auf unser Architekturbüro BSA, Luzern, zu umfassender Mitarbeit an laufenden Bauaufgaben und Wettbewerben in Dauerstellung **gesucht**. Angenehme Arbeitsbedingungen, den Leistungen entsprechendes Salär. Arbeitsbeginn nach Uebereinkunft.

Handschriftliche Bewerbungen erbeten unter Chiffre ZL 9300 an Mosse-Annoncen AG., Zürich 23.

ARCHITEKTEN BAUHERREN

Leistungsfähiges Architektur-Büro, spezialisiert in Bauausführungen, kann zu vorteilhaften Konditionen noch einige

BAUFÜHRUNGEN

übernehmen (auch auswärts). Auf Wunsch auch inkl. Submission und Planbearbeitung. Anfragen erbeten unter Chiffre SA 5539 Z an Schweizer-Annoncen AG. «ASSA», Zürich 23.

Der Inhaber des Schweizerpatentes Nr. 310 753 für

Ouvrage de dérivation pour cours d'eau

wünscht für die Verwertung mit Schweizer Interessenten in Verbindung zu treten.

Nähere Auskunft erteilen

AMMANN & CO., Patentanwaltsbüro
Schwanengasse 9, Bern

BOX STAHL

naturharter, schweissbarer Betonstahl

MONTEFORNO, Stahl- u. Walzwerke AG, BODIO
Bureau Zürich: Genferstrasse 23, Tel. 051/25 26 28

Stellenausschreibung

Beim Stadtbauamt Olten ist die neu geschaffene Stelle eines

Tiefbau- oder Vermessungszeichners evtl. Vermessungstechnikers

zu besetzen.

1. Bedingungen:

Erfolgreich abgeschlossene Lehre als Tiefbau- oder Vermessungszeichner, evtl. Diplom als Vermessungstechniker.

Praxis in zeichnerischen Arbeiten.

Alter nicht über 32 Jahre.

2. Jahresbesoldung:

Zeichner: Fr. 9300.— bis Fr. 12420.—

Verm.-Techniker: Fr. 10740.— bis Fr. 14040.—

zuzüglich z. Zt. 1,2 % Teuerungszulage. Kinderzulagen Fr. 240.— je Kind und Jahr. Die

Dauer der bisherigen Tätigkeit wird bei der Festsetzung der Anfangsbesoldung berücksichtigt.

Beitritt zur städtischen Pensionskasse obligatorisch.

Handschriftliche Bewerbungen mit Lebenslauf und Zeugnisabschriften sind bis 31. Oktober 1958 an das Stadtbauamt Olten, Amthausquai 23, zu richten.

Olten, den 11. Oktober 1958.

Stadtbauamt Olten

Wir suchen auf unser Bureau in Zürich initiativen, jüngeren

Bauingenieur

mit Praxis im Tiefbau zur Bearbeitung interessanter Aufträge. Eintritt sofort oder nach Uebereinkunft.

LOCHER & CIE. AG.

Architekturbüro S.I.A. in Winterthur sucht tüchtigen und zuverlässigen

dipl. Bautechniker

für grössere interessante Bauaufgaben (Bauführung und Werkpläne), Dauerstelle. Offerten mit Gehaltsansprüchen unter Chiffre P 5401 W an **Publicitas, Winterthur**.

Gesucht nach Baden für möglichst sofort tüchtiger

Bauführer / Hochbauzeichner

mit mehrjähriger prakt. Tätigkeit, wenn möglich mit Auto. Elofferten mit Zeugnissen und Gehaltsansprüchen unter Chiffre ZS 9309 an Mosse-Annoncen AG., Zürich 23.

Marchand + Meyer Ingenieurbüro Bern

Wir suchen für interessante Arbeiten tüchtigen

EISENBETON-INGENIEUR EISENBETONTECHNIKER EISENBETONZEICHNER

Stellenantritt, Entlohnung, Ferien usw. nach Uebereinkunft. Fünftage-Woche.

Bern, Kirchenfeld, Luisenstrasse 14

Gesucht

Bauingenieur oder Tiefbautechniker

mit Erfahrung oder Interesse für Fragen der Bodenmechanik und für unsere Spezialgebiete.

Vorerst Einsatz auf Grossbaustelle.

Stump Bohr AG., Zürich
Spezialarbeiten des Tiefbaues
Othmarstr. 8, Tel. 47 05 60

Gesucht

BAUZEICHNER

zu baldigem Eintritt zu Architekten S.I.A. in Basel, zur Bearbeitung interessanter Bauaufgaben. Angenehme Arbeitsbedingungen und 5-Tage-Woche. Handgeschriebene Offerten mit kurzer Angabe bisheriger Tätigkeit an P. & T. Sarasin, Architekten S.I.A., Basel, Schützenmattstr. 44.

Bautechniker-Architekt

33 Jahre alt, befähigt zur selbständigen Projektierung und Durchführung von Bauaufgaben, sucht Dauerstelle mit Entwicklungsmöglichkeiten auf gutem Architekturbüro. — Offerten unter Chiffre ZC 1653 an Mosse-Annoncen AG., Zürich 23.

18jähriger, seriöser Tessiner aus renommierter Granit-industriellen-Familie, mit Gymnasialabschluss wünscht ab Frühjahr 1959 in guter Firma auf dem Platze Zürich Lehre als

Hochbauzeichner

zu absolvieren und wenn möglich sofort einzutreten, um bis Frühjahr zwecks Vervollkommnung seiner Deutschkenntnisse als Volontär (evtl. halbtags) zu arbeiten. Anfragen erbeten unter Chiffre ZP 9351 an Mosse-Annoncen AG., Zürich 23.

Wir suchen für interessante Bauaufgaben einen tüchtigen

Architekten

der fähig ist, selbständig zu entwerfen. Eintritt baldmöglichst.

Offerten an H. Riek & Sohn, Diplom-Architekten, Tigerbergstrasse 21, St. Gallen.

ARCHITEKT Dipl. ETH

mit 20 Jahren Praxis in allen auf Büro und Bauplatz vorkommenden Arbeiten, PW-Fahrausweis, sucht per sofort interessante Stelle in Zürich oder Umgebung oder Heimarbeit jeglicher Art von Architekturbüros oder Bauunternehmungen. Angebote unter Chiffre ZL 1668 an Mosse-Annoncen AG., Zürich 23.

Junger Bautechniker (Bauzeichner)

sucht in Zürich interessanten Wirkungskreis. Evtl. ab sofort. Anfragen unter Chiffre ZE 1664 an Mosse-Annoncen AG., Zürich 23.

Stelle gesucht nach

LATEINAMERIKA

Dipl. Bauingenieur ETH

(Schweizer), 3 Jahre Bureau- und Baustellenpraxis in Industrie- und Brückenbauten, vorwiegend Eisen- und Spannbeton (an Ort und vorgefertigt), in der Schweiz und USA. Deutsch, Französisch, Englisch, Spanisch, Italienisch. Gian Caprez, 32 085 Yuc. Blvd., Yucaipa, Cal., USA.

Dipl. Hochbautechniker ATZ

26 Jahre, sucht per 1. Dezember oder früher ausbaufähige, selbständige Stellung als Hochbautechniker und Bauführer in Architektur-Büro Stadt Zürich (5-Tage-Woche). Ausführliche Offerten unter Chiffre ZB 1659 an Mosse-Annoncen AG., Zürich 23.

Dipl. Architekt

sicher in Entwurf und Ausführung, mit Praxis im In- und Ausland, sucht passende Stelle. Offerten unter Chiffre ZD 1663 an Mosse-Annoncen AG., Zürich 23.

Privatschule Dr. Feusi, Bern

Telephon (031) 2 20 46 und 2 44 56

Aarbergergasse 40

Vorbereitung auf Technikum im Tages- und Abendkurs. Vorbereitung auf Maturität im Tages- und im Berner Abendgymnasium.

Bitte Prospekte u. Referenzen verlangen.

Beginn: 13. Oktober 1958.

Spezial-Offerte

BLACHEN

100% Wir bis Ende Oktober

Die Blachen sind garantiert erstklassige Qualität, wasserdicht, reissfest, geschmeidig, alle Ecken verstärkt und die Oesen in Leder gestanzt. Jede Blache wird mit schriftlicher Garantie abgegeben. Preis Fr. 13.90 pro m².

Autohüllen - Bootsdecken - Gepäckträgerdecken usw.

Gepäckträgerdecken, auch für Anhänger, aus erstklassigem Kunstleder, absolut wasserdicht, reissfest, bruch- und knickfest, mit Oesen versehen. Preis für die Grösse 200×150 cm Fr. 39.—. Farben: rot, braun, schwarz und grau. Jede Grösse wird innert 4 Tagen angefertigt.

Werkpelerine-Achselschutz

Das beste für den Bauarbeiter. Der Achselschutz ist aus extra starkem Gewebe. Absolut wasserdicht, reissfest, knick- und bruchfest. Ermöglicht ein ungehindertes Arbeiten. Preis mit Kragen Fr. 24.90, ohne Kragen Fr. 24.—.

Jede Lieferung erfolgt mit schriftlicher Garantie
Alle Lieferungen ab Fr. 30.— franko Bahnstation

N. E. Tobler, Zürich 11/50

Blachenfabrikation Unterfeldstrasse 25 Tel. (051) 46 78 26



BODAN-Standard 0 der einfachste Lichtpaus-Apparat

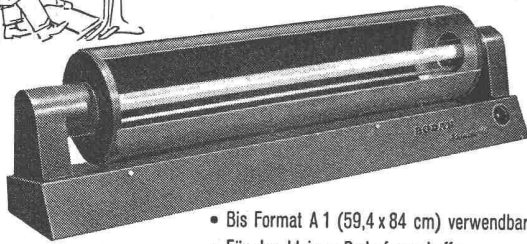

- Bis Format A 1 (59,4 x 84 cm) verwendbar
- Für den kleinen Bedarf geschaffen
- Erstaunlich niedriger Preis
- Verlangen Sie **Gratis-Probestellung** oder Prospekt über grössere Durchlauf-Lichtpaus-Maschinen



BODAN-Hand-Entwicklermaschine
Für Pläne von 66, 110 und 120 cm Breite; mit oder ohne Motor-Antrieb. Das praktische Zusatzgerät zum BODAN-Standard 0.

Karl Müller AG.
Roggwil/TG

Fabrik für Lichtpausmaschinen u. Fotokopierapparate • Tel. 071/48377

Baumeister-Prüfungen 1959

In Ausführung des Bundesgesetzes vom 26. Juni 1930 über die berufliche Ausbildung sowie des vom Eidg. Volkswirtschaftsdepartement genehmigten Prüfungsreglements werden die Baumeisterprüfungen 1959 im Laufe der Monate Januar und Februar stattfinden.

Die Anmeldungen mit den im Prüfungsreglement vorgeschriebenen Unterlagen und Zeugnissen, versehen mit der Aufschrift «Baumeisterprüfungen», sind bis spätestens 31. Oktober 1958 an das Zentralsekretariat des Schweiz. Baumeisterverbandes, Postfach Zürich 35, zu richten. Gleichzeitig ist die Prüfungsgebühr von Fr. 200.— auf das Postcheckkonto VIII 464 des genannten Verbandes einzuzahlen.

Das erwähnte Sekretariat steht zu weiteren Auskünften zur Verfügung. Das Prüfungsreglement liegt bei ihm zur Einsicht auf oder kann gegen Einzahlung von Fr. 1.50 auf das Postcheckkonto VIII 464 bezogen werden. Anmeldeformular daselbst.

Anmeldungen ohne genaue Angaben über beruflichen Werdegang und Praxis des Kandidaten samt den entsprechenden Ausweisen und Belegen werden zurückgewiesen.

Dipl. Bautechniker

32, ledig, versiert in Planbearbeitung, Kalkulation, Bauführung (Siedlungen, Schulhäuser, Industrie), sucht interessantes Tätigkeitsfeld für sofort oder später. Offerten sind erbeten unter Ch. ZM 1645 an Mosse-Annoncen AG., Zürich 23.

Junger, initiativer

Tiefbau- und Eisenbeton-Zeichner

sucht interessanten Wirkungskreis auf Platz Basel oder Bern. Baugeschäft bevorzugt. Offerten unter Chiffre Q 56998 Q an Publicitas AG., Basel.

Zu verkaufen infolge Todesfall des Inhabers

KUNSTSTEINFABRIK

im Aargau, zweckmäss. eingerichtet, mit 5200 m² Umschwung. Evtl. kommt Eintritt in bestehende Gesellschaft in Frage. Interessenten wollen sich melden unter Chiffre OFA 27 138 Rb an Orell Füssli-Annoncen, Baden.

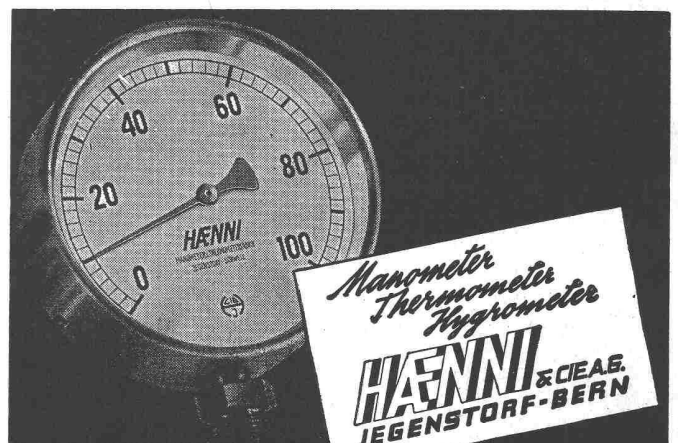

Gediegene und exakte

Architektur- und Reliefmodelle

in jeder gewünschten Ausführung in Holz liefert kurzfristig und preiswert **Krebsler-Modellbau**, Effretikon ZH, Telephon (052) 3 20 16.

UDDIA

HARTMETALL
GESTEINS-
BOHRER

unübertroffen
in Leistung

Lieferbar prompt ab Lager
Generalvertretung:

HANS KOHLER AG

Tel. (051) 23 01 10 Zürich Claridenstrasse 20

ANNEN



...halt...

Sie fahren gut mit Cliches von

Anderson+Weidmann
Traugottstr. 6
Zürich
Tel. 42 08 17

**ROTO-
Drehkipp-Beschläge**

Für alle Fenstergrößen bis 5 m²
Fenster zum Drehen und Kippen

2 Belüftungsmöglichkeiten!

Zu beziehen durch den Fachhandel
ROTO-FRANK AG. ZÜRICH
Hohlstrasse 188 Tel. 051 42 11 45

Roto

abgenützt
ausgedient



K. Jordi

nicht so Ihre keramischen Wandplatten!

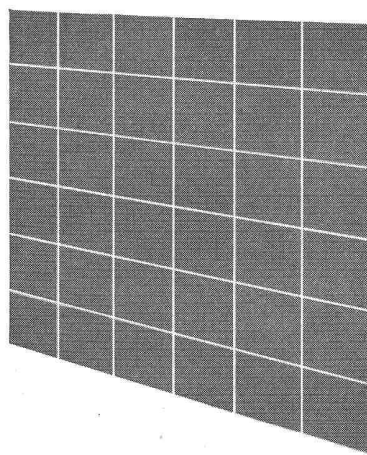
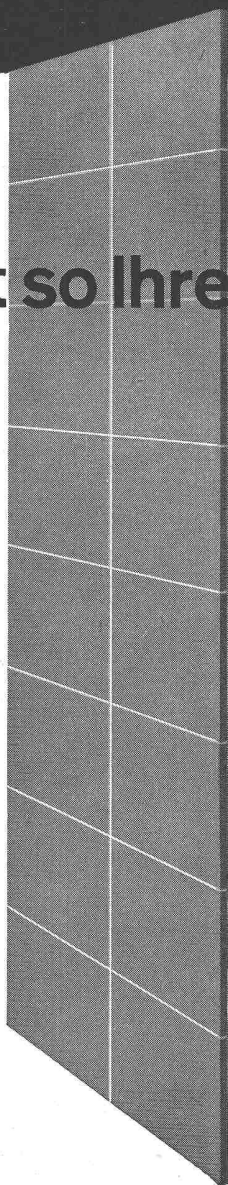
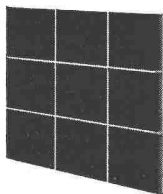

Sie weisen nach jahrzehntelanger stärkster Beanspruchung dieselbe Farbfrische und unverminderte Schönheit der Oberfläche auf.

Immer wieder staunen wir ob der besonderen Härte und Dauerhaftigkeit keramischer Wandplatten.

Die moderne Innenarchitektur verlangt schöne, hygienische, farbenfrohe und leicht zu reinigende Beläge. Keramische Wandplatten werden allen Ansprüchen gerecht.

LIEFERUNG UND BERATUNG DURCH DIE FACHGESCHÄFTE