

Zeitschrift: Schweizerische Bauzeitung
Herausgeber: Verlags-AG der akademischen technischen Vereine
Band: 77 (1959)
Heft: 9

Werbung

Nutzungsbedingungen

Die ETH-Bibliothek ist die Anbieterin der digitalisierten Zeitschriften. Sie besitzt keine Urheberrechte an den Zeitschriften und ist nicht verantwortlich für deren Inhalte. Die Rechte liegen in der Regel bei den Herausgebern beziehungsweise den externen Rechteinhabern. [Siehe Rechtliche Hinweise.](#)

Conditions d'utilisation

L'ETH Library est le fournisseur des revues numérisées. Elle ne détient aucun droit d'auteur sur les revues et n'est pas responsable de leur contenu. En règle générale, les droits sont détenus par les éditeurs ou les détenteurs de droits externes. [Voir Informations légales.](#)

Terms of use

The ETH Library is the provider of the digitised journals. It does not own any copyrights to the journals and is not responsible for their content. The rights usually lie with the publishers or the external rights holders. [See Legal notice.](#)

Download PDF: 06.02.2025

ETH-Bibliothek Zürich, E-Periodica, <https://www.e-periodica.ch>



PHILIPS

löst jedes
Beleuchtungs-
problem

PHILIPS

für Licht
und
Beleuchtung

PHILIPS AG Zürich
Lichttechnisches Büro
Telefon (051) 25 86 10

Philips SA Genève Téléphone (022) 32 63 50

Regulierbares Licht mit
Roll- und Raff-Lamellenstoren

Solomatic

Griesser AG
A A D U R F B A S E L B E R N L U Z E R N S T. G A L L E N Z Ü R I C H

Filialen in der welschen Schweiz: Lausanne und Gené



Normen vereinfachen und verbilligen das Bauen

Göhner Normen

Gewähr für pünktliche Lieferung

Ernst Göhner AG, Zürich
Hegibachstrasse 47
Telefon 051 / 24 17 80
Vertretungen in
Bern, Basel, St.Gallen, Zug,
Biel, Genève, Lugano

Fenster 221 Norm-Typen,
Türen 326 Norm-Typen,
Luftschutzfenster + -Türen,
Garderoben- + Toilettenschränke
Kombi-Einbauküchen,
Carda-Schwingflügelfenster.

Verlangen Sie unsere Masslisten
und Prospekte. Besuchen
Sie unsere Fabrikausstellung.

B 2

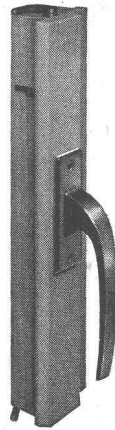

Fenster - Espagnolette - Verschlüsse

GEKO

Eine Nasenlänge voraus

Weniger Montagezeit, moderne Griffform, bequeme Bedienung, nur vertikale Bewegung des Griffes ohne seitliches Schwenken, lange Lebensdauer, EMPA geprüft, tausendfach bewährt, begeisterte Fachurteile.

Und trotz allem noch billiger

Fabrikation und Verkauf:

GEBR. Koch EISENWAREN

Zürich 1/25 - St. Gallen - Weinfelden - Bülach

GEBR. MEIER AG.

TIEFBAUUNTERNEHMUNG
BRUGG und OLTEN

Sondierbohrungen

Grundwasserfassungen

Wasserversorgungsanlagen



3-schichtig, querverleimt, 28 mm stark. Fabrikationsgrösse 100 x 500 cm oder auf kleinere Masse zugeschnitten. Ueber 50mal verwendbar.

G. Kämpf, Rapperswil/AG

Holzbau

Telephon (064) 3 42 12

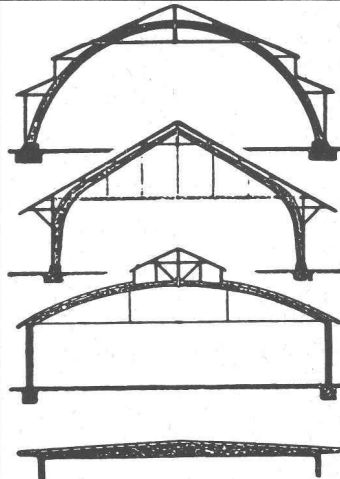

B. ZÖLLIG SÖHNE

Holz-Konstruktionen
ARBON

Spezialität
AUSFÜHRUNG in der HETZERBAUWEISE

FÜR LAGER-, TURN- UND
FABRIKHALLEN
LEHRGERÜSTE UND
KIRCHEN
RISSFESTE SÄULEN

«CANTEX»-Isolierplatte

aus gepresstem Schilf, ohne jedes chem. Bindemittel

ein vorzügliches Isoliermaterial

Grossformat	Stärke:	2	2½	3½	5 cm
	Gewicht:	4,5	6,0	7,5	9,5 kg pro m ²

Grosse Dammfähigkeit, rissfrei,
bruchsicher, elastisch, schnelle
Arbeitsweise

Alleinfabrikanten:

VEREINIGTE SCHILFWEBEREIEN ZÜRICH

Teleph. (051) 28 43 63

Isolierung von:
Befondecken
Mauerwerken
Unterlagsböden
freihängenden Decken

Bezug durch den Bauhandel

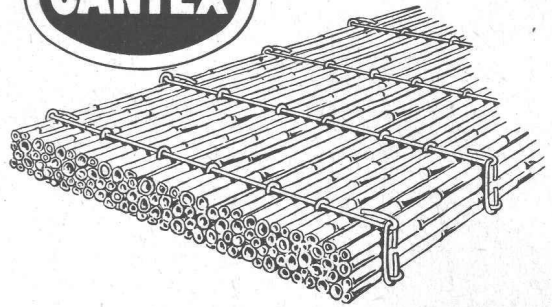

für Hebezeuge



Stahl-
Elektus

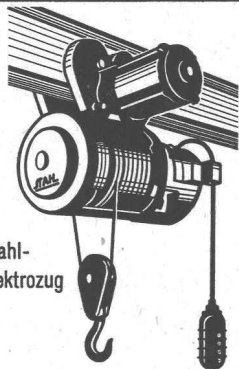

Stahl-
Elektrozug



- Klein-Elektrozüge

Tragkraft 100 – 500 kg. Für Drehstrom
und Wechselstrom, auch mit Schnell- und
Feinhub lieferbar.



- Elektrozüge

Tragkraft 500 – 10.000 kg in allen Varia-
tionen. Grosses Lager in Dietikon.
Elektrozüge mit Explosionsschutz nach
den neuesten Vorschriften.



- Schwer-Elektrozüge

Tragkraft 20.000 – 80.000 kg.

Hans Merk Maschinenfabrik Dietikon/ZH

Telefon 051/91 91 21

Ventilatoren und Elektromotoren

Meidinger

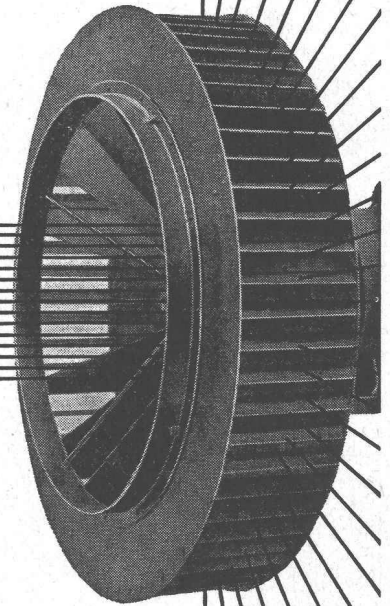

Qualitätsprodukte seit mehr als einem halben Jahr-
hundert. Anpassung an alle Ansprüche der Technik.
Geräuschloser Lauf durch spezielle Ausführung der
Flügelräder und sorgfältiges Ausbalancieren der
Ventilatorflügel und Motoranker. Behebung der ma-
gnetischen Geräusche der Elektromotoren durch
Spezialwicklung. Genau passende Ersatzteile je-
derzeit ab Lager lieferbar.

G. Meidinger & Cie, Basel 4, Telefon 061-22 97 65

566

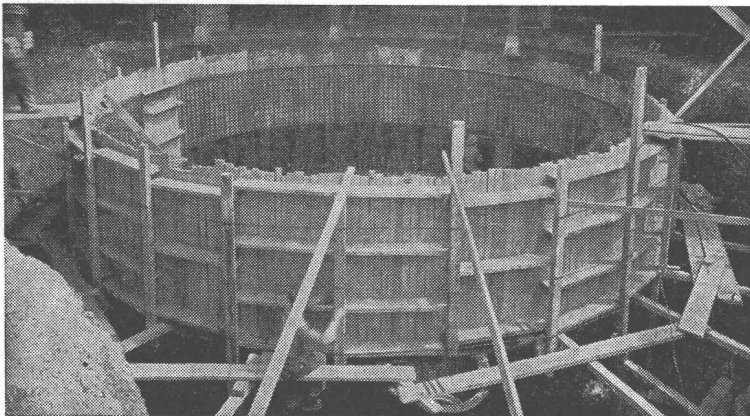

Betontank von 250 000 l im Bau

TBA-Betontankanlagen

zur Lagerung von Heizöl, Dieselöl etc.

Die zuverlässigen, betriebs- und korrosionssicheren
TBA-Stahlbetonbehälter können in jeder Form und
Grösse erstellt werden. Kellereinbautanks.

TANKBAU AG, ZÜRICH

Minervastrasse 126, Telephon (051) 34 46 42

LICHT IST UNSERE STARKE

Fluoreszenz-Leuchten —
von ALUMAG

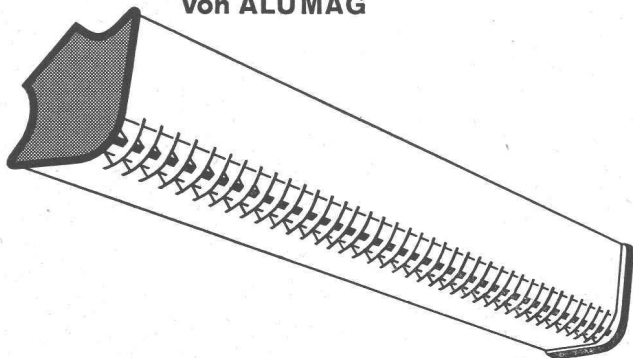

ALUMAG
Aluminium — Licht AG
Industrie für
technische Beleuchtung
Uraniastr. 16, Zürich
Tel. (051) 23 77 33

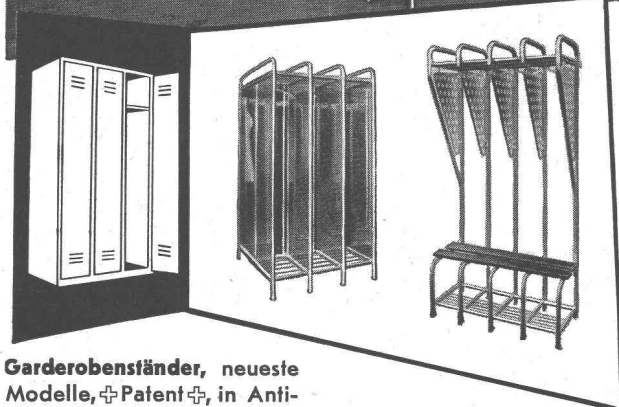
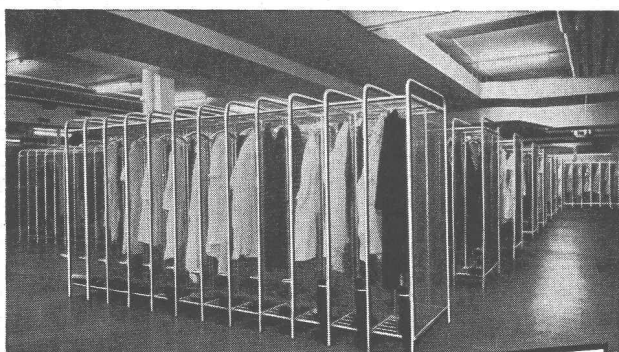

Garderobenständer, neueste
Modelle, Patent, in Anti-
corodal, zerlegbar, von

HARTMANN

HARTMANN & CO. AG. BIEL

ROLLADENFABRIK UND METALLBAU - TEL. (032) 4 37 37

Filialen in Basel, Bern, Lausanne, Luzern, Neuchâtel und Zürich



BODAN-Standard 0
der einfachste
Lichtpaus-Apparat

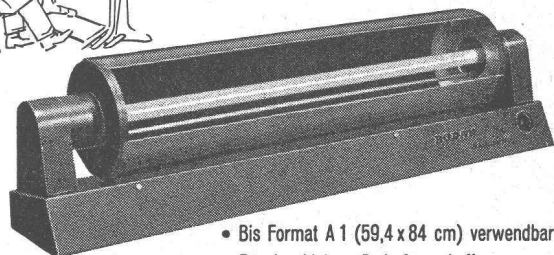

- Bis Format A 1 (59,4 x 84 cm) verwendbar
- Für den kleinen Bedarf geschaffen
- Erstaunlich niedriger Preis
- Verlangen Sie **Gratis-Probestellung** oder
Prospekt über grössere Durchlauf-Lichtpaus
Maschinen

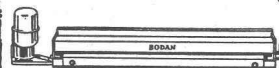

BODAN-Hand-Entwicklermaschine

Für Pläne von 65, 110 und 120 cm
Breite; mit oder ohne Motor-
Antrieb. Das praktische Zusatz-
gerät zum BODAN-Standard 0.

Karl Müller AG.
Roggwil / TG

Fabrik für Lichtpausmaschinen u. Fotokopierapparate • Tel. 071/483 77

Privatschule Dr. Feusi, Bern

Aarbergerhof, Telephon (031) 2 20 46
Aarberggasse 40, Telephon (031) 2 44 56

Die Schule umfasst folgende Abteilungen:

Maturitätsschule: Maturität, ETH, Städt. Gymnasium, Internate

Technikumsvorbereitungskurs: Tages- und Abendschule

Sekundarschule: mit Vorbereitung auf Seminar oder Quarta

Beginn des Semesters 2. April 1959

Kleine bewegliche Klassen

Prozentual hohe Erfolgsziffern

Bitte Prospekte und Referenzen verlangen

Pfiffner plant
Ihre
Heizung und
Lüftung
zweckmässig

Pfiffner



Zürich Zug



Eigene
technische Büros,
Schlosserei
und Spenglerei

BAU - UNTERNEHMUNG



ZÜRICH UND SCHLIEREN

STS

Schweiz. Technische Stellenvermittlung
Service Technique Suisse de placement
Servizio Tecnico Svizzero di collocamento
Swiss Technical Service of employment

Zürich, Lutherstr. 14, Tel. 23 54 26. Teleg. STSINGENIEUR ZÜRICH.
 Für Stellensuchende Einschreibgebühr 3 Fr. für 3 Monate. Bewerber
 wollen Anmeldebogen verlangen. — *Auskunft* über offene Stellen und
 Weiterleitung von Offerten erfolgt *nur gegenüber Eingeschriebenen*.

INDUSTRIE-ABTEILUNG:

- 15 **Lüftungstechniker** oder **-zeichner** mit Praxis für die Projektierung und Ausführung von Lüftungs- und Klimaanlage. Kt. Zürich.
- 51 **Heizungstechniker** mit abgeschl. Lehrzeit und Praxis. Kenntnisse der Sanitärbranche erwünscht. Innerschweiz.
- 53 **Färbereitechniker** mit Erfahrungen im Stückfärben und Appretieren von Baumwoll- und Kunstfaser-Socken und maschinengestrickten Jacken mit Patentmuster. Englischkenntnisse erwünscht. Wirkereifabrik in Johannesburg (Südafrikanische Union).
- 55 **Technische Mitarbeiter** mit allgemeintech. sowie kaufm. Kenntn. Spanisch in Wort und Schrift. Franz. Handels- und Beratungsfirma in Paris. Tätigkeit in verschiedenen Ländern von Südamerika.
- 339 **Dipl. Maschineningenieur** (Schweizer), mit Erfahrungen in angewandter Aerodynamik für Entwicklungs- und Versuchstätigkeit auf dem Gebiete Ventilatoren; ferner **Ventilationszeichner** mit Praxis für Projekt und Ausführung lufttechn. Anlagen, Fabrik in Zürich.
- 341 **Betriebstechniker** mit Erfahrungen in der Stanzerei-, Biege- und Ziehtechnik und dem Bau der dafür benötigten Werkzeuge, ferner **Techniker-Konstrukteur** mit Praxis im Feineisenbau und Blechkonstruktionen, Zürich.
- 373 **Technicien expérimenté** à la construction métallique (fenêtres et vitrages en acier et métal léger; éléments de façade préfabriqués; portes de tous genres; devantures; rampes; balustrades) pour diriger le travail de ses collaborateurs au bureau technique. Atelier de constructions métalliques en Suisse romande.
- 403 **Techniker-Konstrukteur** evtl. qual. **Zeichner-Konstrukteur** mit Praxis im Werkzeugmaschinenbau. Avanciermöglichkeit zum Abteilungsleiter, Maschinenfabrik im Kanton Zürich.
- 413 **Zeichner-Konstrukteure** mit Praxis für Feineisen- und Metallbau oder für den mech. Teil an Hebezeugen, Transportanlagen und Aufzüge. Fabrik Nähe von Zürich.

BAU-ABTEILUNG

- 154 **Dipl. Ingenieur** mit Praxis, sehr guter Statiker, für Berechnungen und Konstruktionen im Eisenbetonhoch- und -tiefbau. Grosse franz. Bauunternehmung mit Sitz in Paris für ihre Zweigniederlassung in Algier.
- 156 **Dipl. Bauingenieur**, Praxis im Eisenbetonhoch- und -tiefbau, für die Projektierung und Baustellen-Ueberwachung. Ingenieurbüro in Stadt der Westschweiz.
- 158 **Dessinateur-architecte**, bon débutant pour plans d'exécution. Bureau d'architecture au bord du Lac Léman.
- 160 **Hochbauführer** mit Praxis, selbständig in Kostenvoranschlägen, örtl. Bauleitung, im Ausmass und Abrechnung; ferner **Hochbautechniker** oder **Hochbauzeichner** mit Praxis, flotter Planbearbeiter, nur Bürotätigkeit. Architekturbüro in Stadt, Nähe Zürich.
- 162 **2 Hochbauzeichner** mit abgeschl. Lehre, saubere Planbearbeiter, für nur Bürotätigkeit; einer für Büro Davos mit Eintritt baldmöglichst, und einer für Büro Zürich, mit Eintritt nach Uebereinkunft, Architekturbüro.
- 164 **Tiefbautechniker** mit Praxis im Strassenbau für Absteckungen, Bauleitung, Ausmass und Abrechnung. Strassenbauunternehmung in Stadt der Nordwestschweiz.
- 166 **Hochbautechniker** oder **-zeichner** mit Büro- und Bauplatzpraxis, für Planbearbeitung, Kostenvoranschläge und örtl. Bauleitung. Architekturbüro in Zürich.
- 168 **Dipl. Hochbautechniker** und **gelernter Hochbauzeichner**, flotte Konstrukteure und saubere Planbearbeiter mit Praxis für die Projektierung und Ausführung von Geschäftshäusern und Wohnbauten. Architekturbüro in Stadt der Nordwestschweiz.
- 170 **Eisenbetonzeichner** evtl. **Tiefbautechniker** mit Praxis im Eisenbeton für Schalungs- und Armierungspläne sowie Eisenlisten im Eisenbetonhochbau. Ingenieurbüro in Stadt Kt. Bern.
- 172 **Hochbauzeichner** mit abgeschl. Lehre und etwas Praxis, sauberer Planbearbeiter, in der Hauptsache für Bürotätigkeit. Architekturbüro in Zürich.
- 822 **Hochbautechniker** evtl. **Hochbauzeichner** mit Büro- und Bauplatzpraxis, sauberer Planbearbeiter, für Werk- und Detailpläne sowie Bauführungen. Architekturbüro in Stadt der Zentralschweiz.
- 840 **Ingénieur en génie civil dipl.** ayant le sens et le goût des calculs méthodiquement pour le service des Etudes et Recherches (calculs et études des matériels relatifs aux fabrications en béton précontraint, en particulier supports pour lignes électriques et caténares). Bureau d'ingénieur à Paris.



Neu: **TUMEX-ARBEZOL-Weissel-**
mittel schützt vor Schimmel und
Bakterienbefall und vertilgt vor-
handene Herde.



A. BENZ & CIE. HOLZKONSERVIERUNG ZÜRICH 2/38 RENGGERSTRASSE 56 TELEFON 051/45 34 34

Stellenausschreibung

Beim **Bauamt** der Gemeinde Richterswil ist die Stelle eines

Tiefbau- oder Vermessungszeichners

baldmöglichst wieder zu besetzen.

Verlangt wird abgeschlossene Berufslehre, wenn möglich Praxis.

Handschriftliche Anmeldungen mit Lebenslauf und Photo sind unter Beilage von Zeugnisabschriften und Angabe der Gehaltsansprüche bis **20. März 1959** dem Gemeinderat Richterswil einzureichen.

Gemeinderat Richterswil.

Mittelgrosse und vielseitige Bauunternehmung
 sucht qualifizierten und erfahrenen

Hochbautechniker-Bauführer

als Stütze des Chefs.

Arbeitsgebiet: Planbearbeitung, Kalkulation, Bauführung und Abrechnung von Maurer-, Zimmer- und Schreinerarbeiten

Arbeitsort: Stadt im Kanton Aargau.

Eintritt: Frühjahr oder nach Uebereinkunft.

Geboten: Bei Eignung gut bezahlte Lebensstellung mit Personalfürsorge.

Offerten mit Angabe der bisherigen Tätigkeit, Photo und Gehaltsansprüche sind erbeten unter Chiffre ZW 4845 an Mosse-Annoncen AG., Zürich 23.

Anzeigen in der Schweizerischen Bauzeitung sind eine hervorragende Verkaufshilfe

Der Verwaltungsrat einer grossen

Unternehmung der Maschinenbranche

sucht zur kompetenten Führung eines wichtigen
Fabrikationszweiges mit gegen 1000 Beschäftigten

DIREKTOR

Der Bewerber soll als kraftvolle Persönlichkeit mit
vorzüglicher technischer und allgemeiner Bildung
(Hochschuldiplom erwünscht), und mehrjähriger
Erfahrung in der Maschinenindustrie befähigt sein,
die Arbeit eines grossen Mitarbeiterstabes in den
technischen Bureaux und den vielseitigen Werk-
stätten zu koordinieren und initiativ zu fördern.

Zur Vertretung der Firma nach aussen sind neben
Gewandtheit im Umgang mit Menschen, kaufmännische
und Sprachenkenntnisse erforderlich.

Offerten — die streng vertraulich behandelt werden —
sind, begleitet von handgeschriebenem Brief und den
üblichen Unterlagen erbeten unter Chiffre A 2771 Q an
die Publicitas AG., Basel.

Spezialunternehmung sucht jüngeren

dipl. Bauingenieur ETH

mit 1—2 Jahren Praxis, für interessante Aufgaben
auf dem Gebiet der Tiefbohrungen, Bodenuntersuchungen
und Spezialarbeiten im Tiefbau. Eintritt nach Uebereinkunft.

Offerten mit Curriculum vitae, Zeugnisabschriften,
Photo und Gehaltsansprüchen unter Chiffre OFA 32171 Zx
an Orell Füssli-Annoncen, Zürich 22.

Gesucht in unser **TEAM**
ein versierter, speditiver

BAUZEICHNER

Eintritt nach Uebereinkunft. **Heinrich R. Scholtenberger**,
dipl. Arch. ETH/S. I. A., Lindenbergrasse 10, Küssnacht/Zch.



Ich suche für sofort

Bauingenieure Tiefbautechniker

für die Bauführung grosser Stollenbauten, sowie
einen

Bauführer

für die Ausführung eines ganzen Kraftwerkes.

Andrea Pitsch
dipl. Ing. ETH/S. I. A.
St. Moritz
Tel. No. 082/3 44 50

Gesucht tüchtiger **Statiker**
und **Eisenbetonzeichner**

für interessante Arbeiten des Industrie-, Tief- und Hochbaues.
5-Tage-Woche. Bei entsprechender Leistung guter Lohn.
Ingenieurbureau Dr. G. Kruck, Fortunagasse 26,
Zürich 1.

Architekturbüro in Chur mit 5-Tage-Woche
sucht per 1. April 1959

1 Bautechniker 1 Bauzeichner

Bewerber wollen sich unter Bekanntgabe der
Gehaltsansprüche und Personalien, sowie unter
Beilage von selbstverfertigten Plänen melden unter
Chiffre M 5740 Ch an **Publicitas AG., Chur.**

AEZ

Asphalt-Emulsion AG Zürich

Telephon 25 88 66

Löwenstrasse 40

erstellt zuverlässig

TERRASSEN • FLACHDÄCHER • GRUNDWASSER-ISOLIERUNGEN

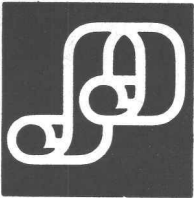

Wenn Sie

als jüngerer und tüchtiger

Tiefbautechniker

ein Tätigkeitsgebiet suchen, das Ihnen weitgehende Selbständigkeit in der Bearbeitung von Problemen des Industriebaues, ein angenehmes Arbeitsklima, gute Honorierung und 5-Tage-Woche bietet, so ersuchen wir Sie, uns Ihre Offerte mit den üblichen Beilagen zu unterbreiten.

Eintrittsdatum nach Uebereinkunft.

**papierfabrik
perlen** b. Luzern

Die Vereinigung Schweizerischer Tiefbauunternehmer sucht für den Ausbau ihrer Berechnungsstellen in Zürich und Lausanne je

1 Bauingenieur

als selbständigen Kalkulator und Berechnungsleiter.

Gewünschte Ausbildung: Abgeschlossenes Hochschulstudium. Unternehmerpraxis. Erfahrung im Kalkulationswesen. Kenntnis von zwei, wenn möglich drei Landessprachen.

Es handelt sich um ausbaufähige Dauerbeschäftigungen. Angemessene Entlohnung nach Vereinbarung. Pensionskasse.

Handschriftliche Offerten mit kurzem Lebenslauf sind zu richten an den

Präsidenten der
VEREINIGUNG SCHWEIZ. TIEFBAUUNTERNEHMER
Weinbergstr. 49, Zürich 6/35

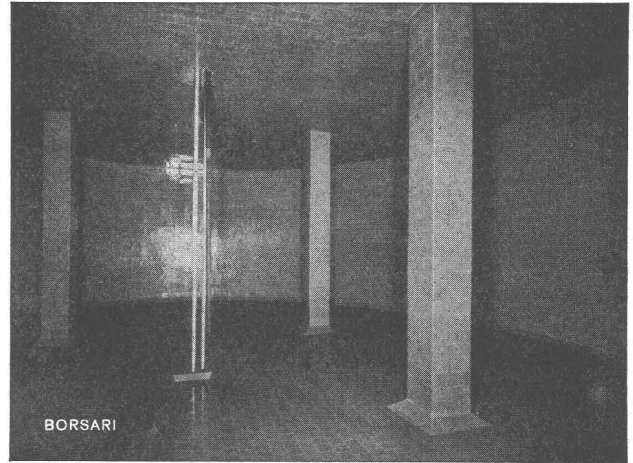

BORSARI HEIZÖL- u. BENZIN-TANKS

aus Eisenbeton mit Plattenauskleidung

für jeden Bedarf

50 Jahre Erfahrung.

Erstklassige Referenzen

Keine Korrosion

Kein Unterhalt

BORSARI & CO., Zollikon - Zürich

Telephon (051) 24 96 18

Gegründet 1873

Aus unserem Bauprogramm

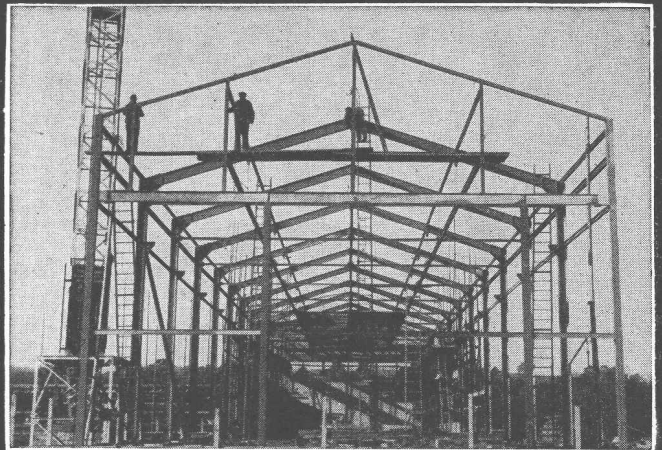

Stahlhochbau

Behälter

Schlosserei

Brückenbau

Silos

Metallbau

Ingenieurbureau

PREISWERK & ESSER

Basel

Schönaustr. 10

Tel. (061) 32 46 88



Wir suchen für interessante Arbeit im Büro und auf der Baustelle jüngeren,

dipl. Bauingenieur

Detaillierte Offerten mit Lebenslauf, Angabe der bisherigen Tätigkeit, Zeugnisabschriften und Photo sind zu richten an

Aktiengesellschaft **CONRAD ZSCHOKKE**, Ingenieurbureaux, Postfach, **Zürich 27**.

Gesucht in Ingenieurbüro, Basel

1 jüngerer dipl. Bauingenieur

und

1 dipl. Tiefbautechniker

Sichere Statiker für Eisenbeton- und Stahlkonstruktionen, allgem. Tiefbau.

Offerten mit Gehaltsansprüchen und Eintrittstermin sind erbeten unter Chiffre 5170 an **Mosse-Annoncen, Basel 1**.

Grösseres Architekturbüro in Aarau sucht

BAUZEICHNER

Anforderungen: Sauberer Zeichner, selbständige Bearbeitung von Werk- und Detailplänen.

Wir bieten: Gutes Salär, Dauerstelle, angenehme Arbeitsbedingungen, 5-Tage-Woche.

Ausführliche Offerten sind erbeten unter Chiffre OFA 11929 R an **Orell Füssli-Annoncen, Aarau**.

architekturbüro bsa/s. i. a. in zürich, sucht auf 1. april

bautechniker

mit praxis, für ausführungspläne + devisierung, den leistungen entsprechendes salär. 5-tage-woche.

handschriftl. bewerbungen mit lebenslauf und ausführlichen angaben über bisherige tätigkeit unter chiffre zf 5052 an mosse-annoncen ag., zürich 23.

Bedeutendes Unternehmen der chem.-bautechn. Branche **sucht** für baldigen Eintritt initiativen, tüchtigen

Architekten

für die technische Beratung von Ingenieuren und Architekten.

Wir bieten bei Eignung eine interessante und vielseitige Tätigkeit bei überdurchschnittlicher Salarierung. Fünftageweche.

Offerten mit Lebenslauf, Zeugnisabschriften und Photo sind zu richten u. Chiffre ZR 4955 an **Mosse-Annoncen AG., Zürich 23**.

Gesucht einen an selbständiges Arbeiten gewohnten

dipl. Tiefbautechniker

Schweizerbürger, für interessante Bauaufgaben, sowie tüchtigen

Eisenbetonzeichner

5-Tage-Woche. Guter Lohn und Dauerstelle bei Eignung. Offerten mit Zeugnisabschriften und Lebenslauf sind zu richten an Chiffre F 32380 Lz an **Publicitas, Luzern**.

Gesucht Eisenbetonzeichner

Ingenieurbureau **Thurnherr & Moggi, Romanshorn**.

Firma in Zürich sucht baldmöglichst zur Entlastung des Chefs jungen

Bautechniker-Bauzeichner

Verlangt wird sauberer Zeichner für Um- und Neubauten (Innenausbau), mit Praxis in der Bauführung. Bei Eignung Dauerstelle, Altersfürsorge. Handschriftliche Offerten mit Lebenslauf, Zeugnissen, Gehaltsansprüchen sowie Photo unter Chiffre ZV 5099 an **Mosse-Annoncen AG., Zürich 23**.

Von Architekturbüro in Winterthur werden ein

ARCHITEKT

und ein

BAUTECHNIKER

mit baldiger Eintrittsmöglichkeit **gesucht**. Pro Monat zwei freie Samstage. Anfangsgehälter Fr. 1200.— bzw. Fr. 1000.—.

Gewandte Kräfte werden um Kontaktaufnahme er sucht unter Chiffre MSM 5013 an **Maurer, Salzmann & Maier AG., Annoncen, Winterthur 1**.



Die **Generaldirektion PTT** in Bern sucht für die Sektion Telegraph ihrer Telephon- und Telegraphenabteilung einen

INGENIEUR

für die Mitarbeit bei der Planung, dem Ausbau und Betrieb des nationalen und internationalen Telegraphen- und Telexnetzes.

Erfordernisse: Diplom als Ingenieur, Ausbildung in der Fernmeldetechnik. Kenntnisse in der Telegraphentechnik erwünscht, jedoch nicht Bedingung. Beherrschung der französischen Sprache und einer weiteren Landessprache.

Anmeldungen mit Lebenslauf und Zeugniskopien sind bis zum 16. März 1959 zu richten an die

**Personalabteilung der Generaldirektion PTT
in Bern.**

Ausschreibung einer Stelle

Infolge Rücktritts des bisherigen Inhabers ist die Stelle des

Kantonsbaumeisters

(Chef des kantonalen Hochbauamtes)

auf **1. November 1959** neu zu besetzen.

Erfordernisse: Schweizerisches Aktivbürgerrecht, technische Hochschulbildung mit Diplomabschluss als Architekt, praktische Erfahrung in der Projektierung und Ausführung grösserer Bauten sowie in der Leitung eines privaten oder öffentlichen Betriebes der Baubranche; städtebauliche Kenntnisse.

Geboten werden: Selbständige Stellung als Abteilungsleiter im Rahmen der Organisationsgesetze der baselstädtischen Verwaltung, Besoldung inkl. dem gegenwärtig geltenden Teuerungszuschlag Fr. 24 429.— bis Fr. 29 753.— p. a., zuzüglich Familien- und Kinderzulagen, Pensions-, Witwen- und Waisenversicherung sowie Fürsorge bei Unfällen und Erkrankungen gemäss den hiefür geltenden gesetzlichen Bestimmungen.

Fachleute schweizerischer Nationalität belieben ihre Bewerbungen unter Beilage von Ausweisen über Bildungsgang und praktische Betätigung bis spätestens **31. März 1959** dem Sekretariat des Baudepartements, Postfach, Basel 1, einzureichen.

Persönliche Vorstellung nur auf Verlangen der ausschreibenden Behörde erwünscht.

Basel, den 21. Februar 1959.

Baudepartement Basel-Stadt

DEUTSCHE BAUMASCHINEN-AUSSTELLUNG



München - 14. - 22. März 1959

Der Verantwortungsvolle
baut im Sinne seiner Enkel

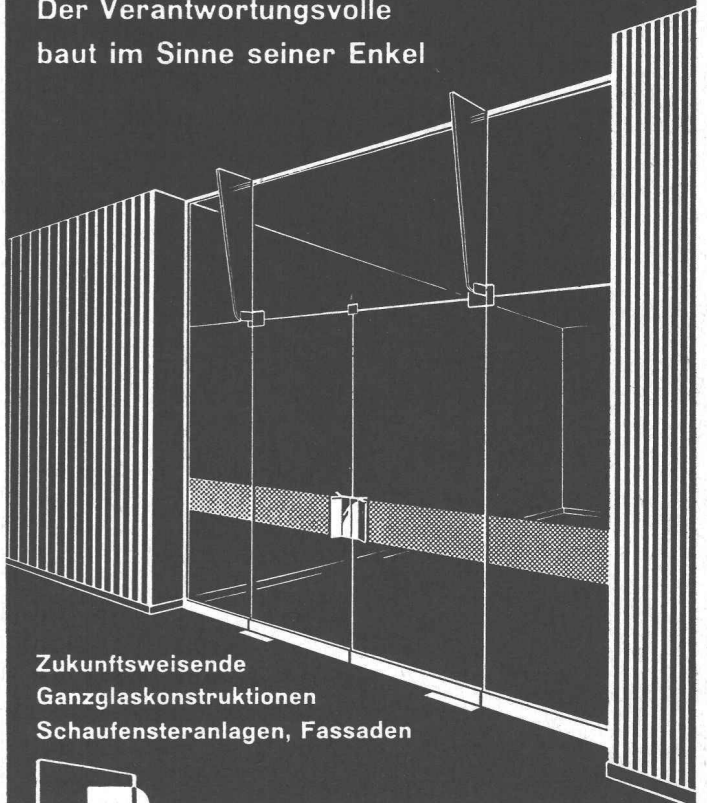

Zukunftsweisende
Ganzglaskonstruktionen
Schaufensteranlagen, Fassaden

J. BRÜLLMANN
Söhne & Co.

Fabrik Kreuzlingen Tel. 072 / 8 23 26 Büro Zürich-Uitikon Tel. 051 / 52 55 61

Bernische Kraftwerke AG.

Wir suchen für unsere mechanisch-technische Abteilung jüngern

Dipl. Maschinen-Ingenieur

Offerten mit Lebenslauf, Angaben über bisherige Tätigkeit und Gehaltsanspruch sind unter Beilage einer Photographie sowie von Zeugnisabschriften einzureichen an das Personalbüro der

Bernischen Kraftwerke AG., Bern, Viktoriaplatz 2.

Gesucht per 1. Mai 1959 oder nach Vereinbarung

BAUTECHNIKER oder erfahrener Bauzeichner

zur Bearbeitung grosser, interessanter Bauaufgaben.

Verlangt werden umfassende Kenntnisse in allen vorkommenden Baukonstruktionen und Gewandtheit im Zeichnen. Fünftageweche.

Bewerbungen mit Lebenslauf, Zeugnisabschriften und Gehaltsanspruch sind erbeten an

SUTER & SUTER, St. Albanvorstadt 19, Basel 10.

Gesucht

Dipl. Bauingenieur

sowie

Eisenbeton- oder Tiefbauzeichner

wenn möglich mit einiger Praxis, in Ingenieurbüro. 5-Tage-Woche. Eintritt nach Uebereinkunft. — Offerten an **Walter Groebli**, Ingenieurbüro, Stampfenbachstrasse 57, **Zürich 6**, Casinoplatz 7, **Chur**.

Gesucht ab sofort für 3 bis 4 Monate jüngeren tüchtigen

Bauzeichner

oder stud. Arch. als **Aushilfe** auf dem Baubüro einer bedeutenden Gesellschaft der Mineralöl-Branche in **Basel**.

5-Tage-Woche.

Bewerber sind gebeten, ihre Offerten mit kurzem Lebenslauf einzureichen unter Chiffre **Y 81908 Q** an **Publicitas, Basel**.

Ingenieurbüro S.I.A. im Kanton St. Gallen (Land) sucht auf 1. März 1959 od. evtl. später

Tiefbautechniker und Tiefbauzeichner

für Projekt und Bauleitung (Eisenbeton, Wasserversorgung, Abwasserreinigung, Strassenbau usw.).

Offerten unter Chiffre **ZJ 5071** an die **Mosse Annoncen AG., Zürich 23**.

Gesucht per März/April

Hochbautechniker oder qualifizierter Zeichner

in kleines, gut beschäftigtes Büro im Kanton Aargau.

5-Tage-Woche.

Angenehme Arbeitsverhältnisse.

Offerten unter Chiffre **ZB 5042** an **Mosse-Annoncen AG., Zürich 23**.

Dipl. Bautechniker

30, Hochbau, mit mehrjähriger Tätigkeit auf Staumauer-Baustelle, **sucht Stelle** als Bauführer. **Hochgebirgs-Baustelle bevorzugt**. Eintritt 1. April, evtl. 15. März. Offerten unter Chiffre **ZG 5078** an **Mosse-Annoncen AG., Zürich 23**.

Gesucht

Architekt oder Bautechniker

mit Erfahrung in Bauführung, für interessante Neu- und Umbauten. Eintritt nach Uebereinkunft, spätestens am 1. April. Fünftage-Woche.

A. ROTH, Prof. ETH, Arch. BSA/S. I. A., **Zürich**.

Gesucht per sofort oder nach Uebereinkunft

1 dipl. Techniker

(Hoch- oder Tiefbau) für die Projektierung und Ausübung der Oberbauleitung von militärischen Anlagen. Muttersprache deutsch oder französisch mit Beherrschung der andern Sprache.

1 Bautechniker

für das Festungswachtkorps: dipl. Tief- oder Hochbautechniker mit Berufserfahrung. Subaltern-Offizier oder Hauptmann. Muttersprache deutsch. Alter wenn möglich nicht über 30 Jahre.

1 Tiefbau- oder Vermessungszeichner

mit abgeschlossener Berufslehre und Berufserfahrung. Befähigung für einfaches, bildlich perspektives Zeichnen. Muttersprache deutsch oder französisch mit guten Kenntnissen der andern Sprache.

1 Bauzeichner

für das Festungswachtkorps: Abgeschlossene Berufslehre als Hoch- oder Tiefbauzeichner mit Berufserfahrung. Gfr. oder Sdt. mit Einteilung im Auszug. Alter nicht über 30 Jahre. Muttersprache deutsch.

Offerten mit Lebenslauf, Zeugnissen und Referenzen sind zu richten an **Abteilung für Genie und Festungswesen, Marzillstrasse 50, Bern.**

Grössere, besteingerichtete zentralschweizerische **Kunststeinfabrik** (Treppenbau usw.) sucht zur Entlastung des technischen Betriebsleiters jüngeren, exakt arbeitenden und initiativen

MITARBEITER dipl. Bautechniker

(wird eingearbeitet in Plan- und Detailbearbeitung). Spätere Verwendung im Aussendienst möglich. Herren vom Fach erhalten den Vorzug.

Handgeschriebene Bewerbung mit Angabe der bisherigen Tätigkeit und Gehaltsansprüche unter Chiffre OFA 3363 Lz an **Orell-Füssli Annoncen Luzern.**

(Strengste Diskretion wird zugesichert.)

Gemeinde Arosa (Bauamt)

Wir suchen auf unser Bauamt für die Planbearbeitung bei der Projektierung von Strassen, Wasser- und Kanalisationsanlagen und für die Nachführung des Leitungskatasters

1 Tiefbauzeichner

Vielseitige Tätigkeit, Sparversicherung bzw. Pensionskasse vorhanden.

Bewerber mit einwandfreiem Charakter, guter Berufsausbildung und Kenntnissen der vorkommenden Feldarbeit werden eingeladen, sich mit Angaben der Personalien, des frühesten Eintrittstermines und der Gehaltsansprüche bei der **Gemeindeverwaltung Arosa** bis 15. März 1959 zu melden.

LUFTSCHUTZ-TÜREN A+L 203-2 LUFTSCHUTZ-DECKEL A+L 607-2

Unser Modell hat die an leichte Schutzraumtüren ($P = 2000 \text{ kg/m}^2$) gestellten Anforderungen erfüllt. Laut Sprengprüfungen Untersuchungsbericht EMPA Nr. 26937/3 v. 27. 1. 58.

Für Innern und äussern Anschlag OHNE Querbalken

System **DABO**

Einfache Montage

Normgrössen
Spezialgrössen für Türen
bis max. 1—2 m

Vorteilhafte Preislage

Alleinvertrieb
der Beschläge
BARTH & CO.
Schützengasse 31
ZÜRICH 1

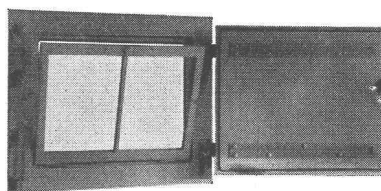
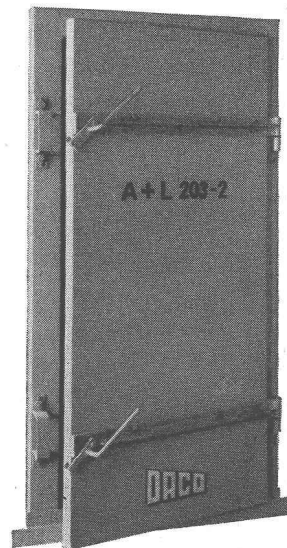

DANGEL & Co ZÜRICH 2

Mutschellenstrasse 152

Telephon (051) 45 22 22

TÖCHTERINSTITUT KLOSTERS

(1250 m, Graubünden, Schweiz)

Gesundheitlich wertvoller Höheraufenthalt.
Sorgfältige Erziehung.
Familiäres Internat, 30 Schülerinnen.

Höhere Fortbildungsschule.

Mittlere Gymnasialstufe, Handelsschuljahr. (Vorbereitung auf Sekretär- und Dolmetscherschule.)

Haushaltungsschule, Semesterkurse mit Diplom.

Dr. K. Landolt, dipl. Gymnasiallehrer und Frau.

1. Referenzen, Prospekte und Stundenpläne.

BOX STAHL

naturharter, schweisbarer Betonstahl

MONTEFORNO, Stahl- u. Walzwerke AG, BODIO
Bureau Zürich: Genferstrasse 23, Tel. 051/25 26 28

Architektur-Büro in Zürich sucht jungen versierten

Bauzeichner oder Bautechniker

per 1. März evtl. 1. April. Bei Konvenienz längere Beschäftigungsmöglichkeit, bei interessanter Arbeit. (5-Tage-Woche.)

Anmeldung an Neumaier & Zweiacker, Stampfenbachstrasse 73, Zürich 6, Telefon 28 49 53.

Junger, selbständig arbeitender

Stahlbeton-Techniker

sucht neue interessante Tätigkeit in Berechnung und Konstruktion von Industrie-Aufgaben (evtl. auch Tiefbau). Kenntnisse in Spannbeton. Offerten unter Chiffre ZU 320 an Mosse-Annoncen AG., Zürich 23.

Dipl. Bautechniker, 32, seriös, versiert in allen Arbeiten des Hochbaues (Siedlungen, Schulhäuser, Restaurants, Einfamilienhäuser usw.) mit VW sucht

grossen Wirkungskreis

Offerten unter Chiffre ZV 322 an Mosse-Annoncen AG., Zürich 23.

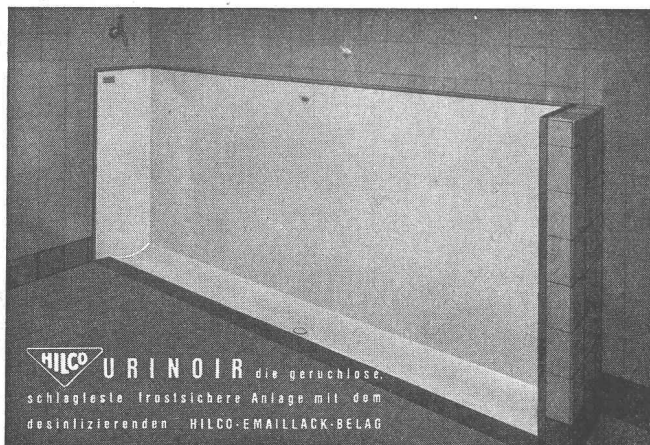

A. HILBERT & CO. ZÜRICH 6 GUGGACHSTR. 10 TEL. (051) 26 29 39

Verhütet Gasvergiftungen

in Industrie und Gewerbe durch Anwendung zweckentsprechender

GASSCHUTZGERÄTE

FEGA-WERK

ZÜRICH Albisriederstr. 190 Tel. (051) 52 00 77

Gesucht

Architekt oder Bautechniker

auf kleines Architekturbüro Nähe Zürichs, zur Bearbeitung grosser, interessanter und moderner Bauaufgaben. Es kommt nur erstklassiger Darsteller in Frage. 5-Tage-Woche.

Eilofferten unter Chiffre ZW 5046 an Mosse-Annoncen AG., Zürich 23.

Diplom-Ingenieur

32 Jahre alt, Deutscher, mit über 3½jähriger Schweizer Tätigkeit, in z. Zt. ungekündigter Stellung bei einer Stahlbeton-Firma in Deutschland, sucht zum Frühjahr oder Sommer neue, ausbaufähige Stellung mit interessanter Tätigkeit als Statiker und Konstrukteur in Ingenieurbüro oder Bauunternehmung im Raum Zürich. Gehalt und Arbeitsantritt nach Uebereinkunft. Anfragen sind zu richten unter Chiffre ZS 319 an Mosse-Annoncen AG., Zürich 23.

Bestausgewiesener, strebsamer

techn. Zeichner-Bauführer

mit 5jähriger Büro- und Bauplatzpraxis sucht ausbaufähige Dauerstelle als Bauführer. Tiefbauunternehmung angenehm. Offerten erbeten unter Chiffre ZS 285 an Mosse-Annoncen AG., Zürich 23.

Bautechniker-Architekt

mit Praxis sucht Stelle auf mittleres oder kleines Arch.-Büro in Zürich. Spricht mehrere Sprachen. Offerten unter Chiffre ZK 298 an Mosse-Annoncen AG., Zürich 23.



Zur Ausbeutung von Kies und Sand

wird grösseres Areal an finanzkräftigen Interessenten überlassen. Nähere Angaben durch Tel. (063) 2 17 45.

Gesucht grösseres

Renditenhaus

Offerten für Bauland- und Neubauprojekte werden geprüft. Grosse Anzahlung kann geleistet werden.

Offerten mit möglichst detaillierten Unterlagen erbeten unter Chiffre B 81824 Q an Publicitas AG., Zürich.



STANDARD

VERNIS

LACKE

In Lagerräumen, Maschinen- und Kellerräumen verhindert man Staubeentwicklung und schützt Zementböden vor mechanischer Beanspruchung durch

Zementboden-Anstriche

Geringe Kosten, einfache Reinigung, widerstandsfähig — dazu modern, gute Präsentation, frohe Atmosphäre. Staubverhütung vermindert Materialverluste und verbessert die hygienischen Verhältnisse. Verlangen Sie Prospekt, Farbmuster und Preisliste.

STANDARD LACK- & FARBENWERKE AG
ZÜRICH-ALTSTETTEN TEL. (051) 52 11 52



Sämtliche sanitären Installationen führt gewissenhaft aus:

SANITÄR-GENOSSENSCHAFT ZÜRICH

Zeughausstrasse 43 Gegr. 1907 Telephon 23 07 36

TECHNISCHES BÜRO

St. Margrether-Sandstein



Jegliche Steinhauer-Arbeiten
Tür- u. Fenstereinfassungen, Cheminées etc.
Verlangen Sie unverbindlich Offerte oder Vertreter-
besuch.
STEINBRUCH- UND STEINMETZGESCHÄFT
E. GAUTSCHI, St. Margrethen Tel. (071) 7 34 86

Gediegene und exakte

Architektur- und Reliefmodelle

in jeder gewünschten Ausführung in Holz liefert kurzfristig und preiswert **Krebser-Modellbau**, Effretikon ZH, Telephon (052) 3 20 16.

RICOFIX

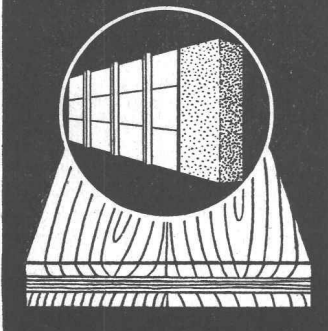

Die Betonschalttafel, die sich nicht verzieht

Oberflächen mit eingepresstem und gehärtetem Ueberzug - Lange Haltbarkeit - Grosse Tragfähigkeit - Für Sichtbeton und für Normalbeton verwendbar

Muster und Preisliste durch die Herstellerfirma:

R. RIGLING & CO.

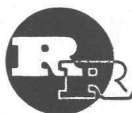

Tel. (051) 46 82 25

Holzkonstruktionen

ZCH.-OERLIKON

Leutschenbachstrasse 44

Heißwasseranlagen für die Industrie

SULZER

125 Jahre Tradition



Die Sulzer-Hochtemperatur- Strahlungsheizung in Werk- und Fabrikationshallen zeichnet sich durch ihren sparsamen Betrieb und die milde, gleichmäßige Wärme aus.

HT-Strahlungsheizung in einem Industriebetrieb

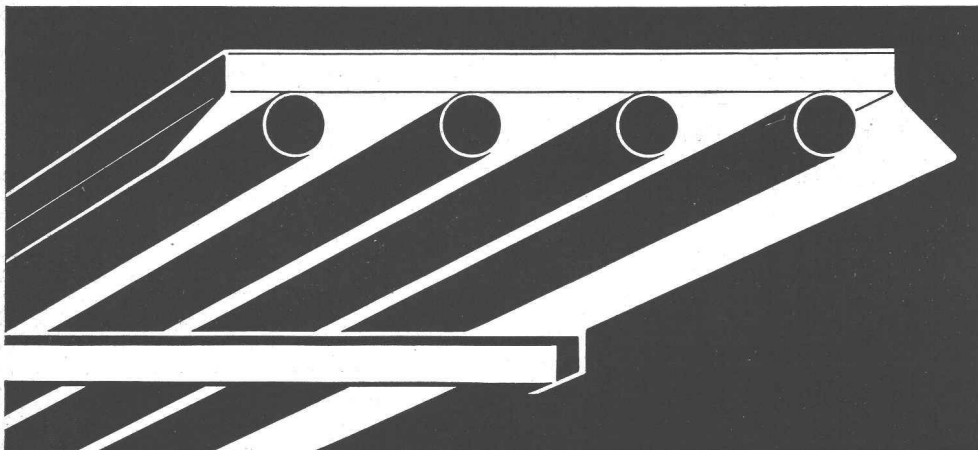

**Gebrüder Sulzer
Aktiengesellschaft
Winterthur, Schweiz**