

Zeitschrift: Schweizerische Bauzeitung
Herausgeber: Verlags-AG der akademischen technischen Vereine
Band: 77 (1959)
Heft: 12

Werbung

Nutzungsbedingungen

Die ETH-Bibliothek ist die Anbieterin der digitalisierten Zeitschriften. Sie besitzt keine Urheberrechte an den Zeitschriften und ist nicht verantwortlich für deren Inhalte. Die Rechte liegen in der Regel bei den Herausgebern beziehungsweise den externen Rechteinhabern. [Siehe Rechtliche Hinweise.](#)

Conditions d'utilisation

L'ETH Library est le fournisseur des revues numérisées. Elle ne détient aucun droit d'auteur sur les revues et n'est pas responsable de leur contenu. En règle générale, les droits sont détenus par les éditeurs ou les détenteurs de droits externes. [Voir Informations légales.](#)

Terms of use

The ETH Library is the provider of the digitised journals. It does not own any copyrights to the journals and is not responsible for their content. The rights usually lie with the publishers or the external rights holders. [See Legal notice.](#)

Download PDF: 06.02.2025

ETH-Bibliothek Zürich, E-Periodica, <https://www.e-periodica.ch>

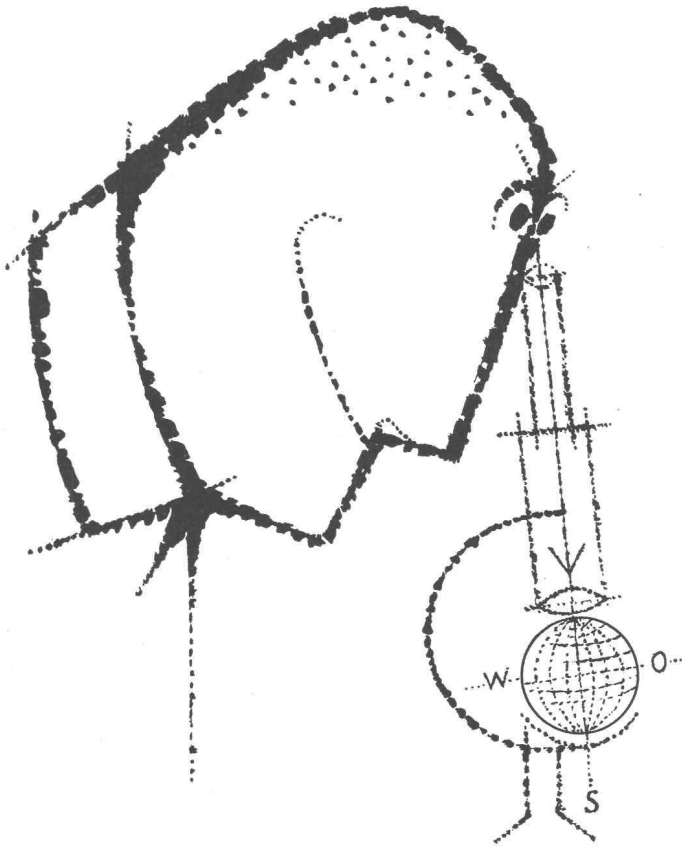

Wir prüfen und wählen für Sie die gute und geeignete Baumaschine. Wir finden, obwohl wir dafür kein Mikroskop benötigen, auf ungezählten Geschäftsreisen in Europa und USA die Maschinen, die Sie brauchen. Unsere Techniker besuchen immer wieder Fachmessen und wichtige Baumaschinen-Hersteller.

Robert Aebi AG Zürich

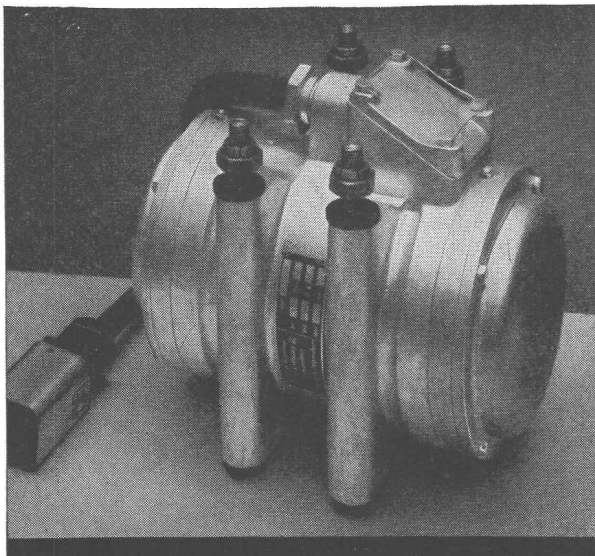

GW 356

VIBRODYNE

Der unverwüsthche
Elektro-Vibrator
für universellen Gebrauch

Maschinenfabrik Graber & Wening AG.
Neftenbach (Winterthur) Schweiz

bentag

Bauunternehmung für Bentonitgründungen

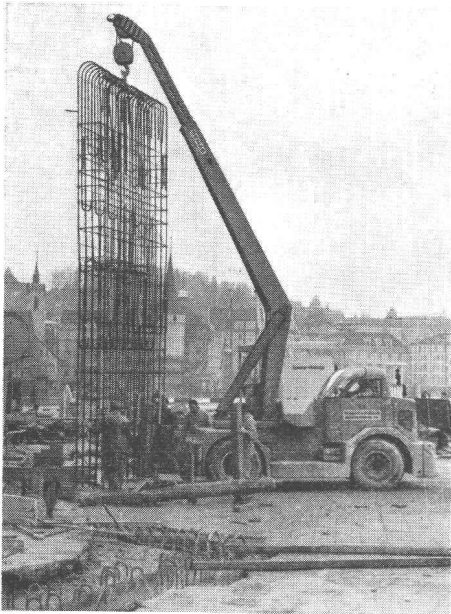

Veba A.G. Schafir & Mugglin A.G.

Apollostrasse 2, Zürich 7/32, Telefon (051) 34 79 34

Baugrubenumschliessungen aus Eisenbeton

**Unverrohrte Ortspfähle mit
grosser Tragkraft**

Lärmarmes und vibrationsfreies Verfahren

Referenzen von Bauten im In- und Ausland

VERSETZEN DER ARMIERUNG
PERSONENUNTERFÜHRUNG LUZERN

GEIGER EINRICHTUNGEN FÜR KLÄRANLAGEN

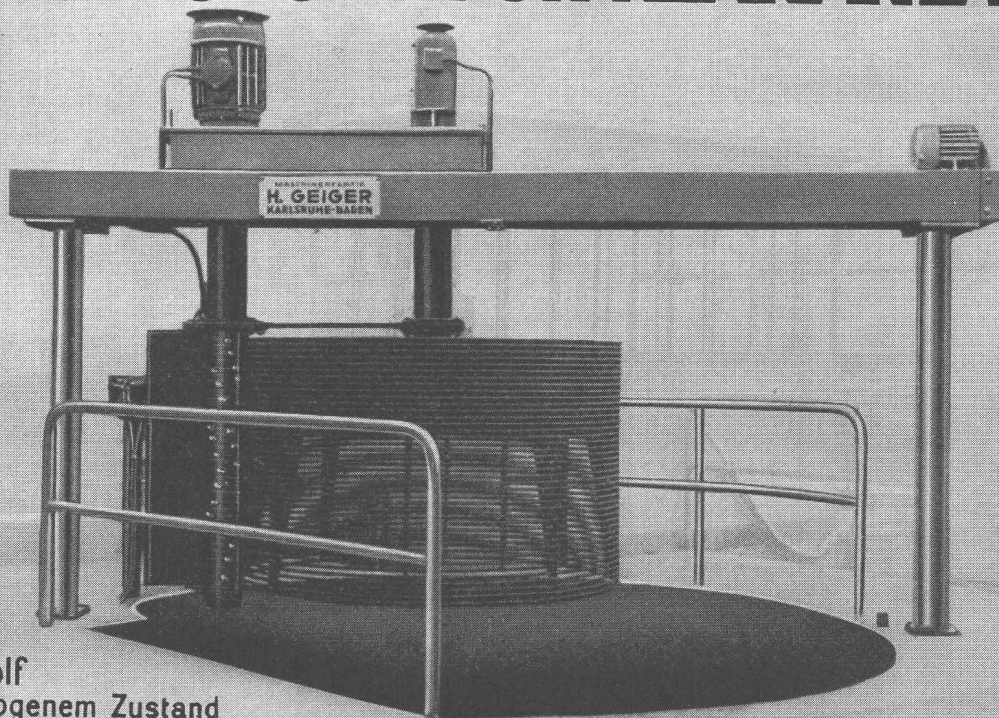

Rechenwolf
in hochgezogenem Zustand

**TEIL AUSFÜHRUNG, MONTAGE UND SERVICE DURCH
HANS ROSHARD, INGENIEUR SIA, KÜSNACHT**

SIEMENS

zuverlässig auch in Lichtfragen

SIEMENS-LEUCHTEN

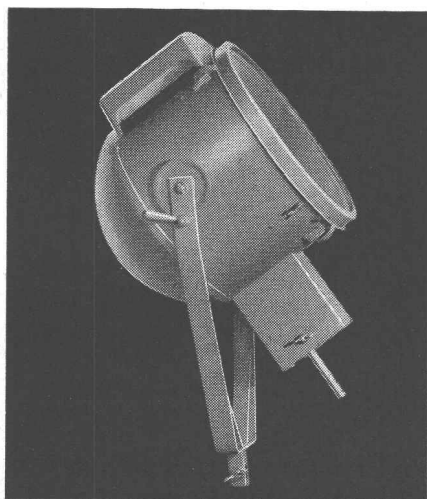
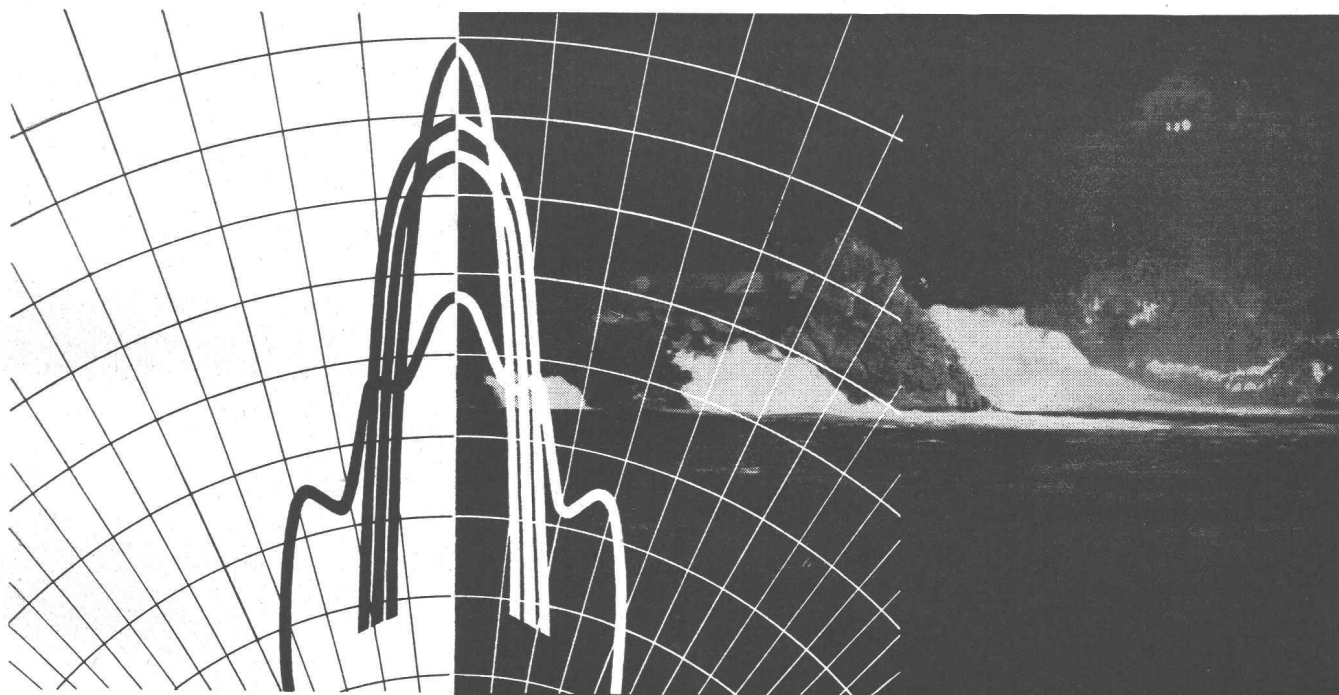

Type Np 35

Der Scheinwerfer zeichnet sich speziell durch eine starke Lichtkonzentration aus. Mit Projektionslampen bestückt ergibt er eine extrem starke Bündelung des Lichtstromes bis ca. 300 Meter. Die Konzentration des Lichtpegels beträgt ca. 18 -20°.

Verlangen Sie unseren Prospekt oder den Besuch einer unserer Beleuchtungsspezialisten.

Universal - Flutlichtscheinwerfer zur Anstrahlung von Bauwerken, Denkmälern, Geleiseanlagen, Lagerplätzen, Naturschönheiten und Sportplätzen.

SIEMENS ELEKTRIZITÄT SERZEUGNISSE AG
ZÜRICH · BERN · LAUSANNE

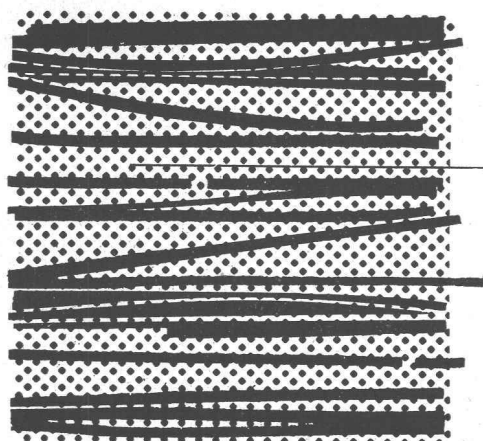

Asbestzement **Eternit**

Asbest + Zement

Ein Inserat der ETERNIT AG Niederurnen

Eternit-Asbestzement besteht aus Portlandzement und Asbestfasern. Portlandzement hat die Druckfestigkeit eines guten Steines. Asbestfasern besitzen eine Zugfestigkeit, welche die von Stahldraht erreicht. Diese Eigenschaften ermöglichen die Produktion von **Eternit**-Druckrohren bis zu 24 Atm. Prüfdruck. **Eternit**-Schiefer für Dächer und Fassaden wird mit zehnjähriger Garantie, auch gegen Hagelschlag geliefert.

Asbestzement **Eternit** — ein moderner Baustoff mit verblüffenden Eigenschaften!

RENOLD-ANTRIEBE

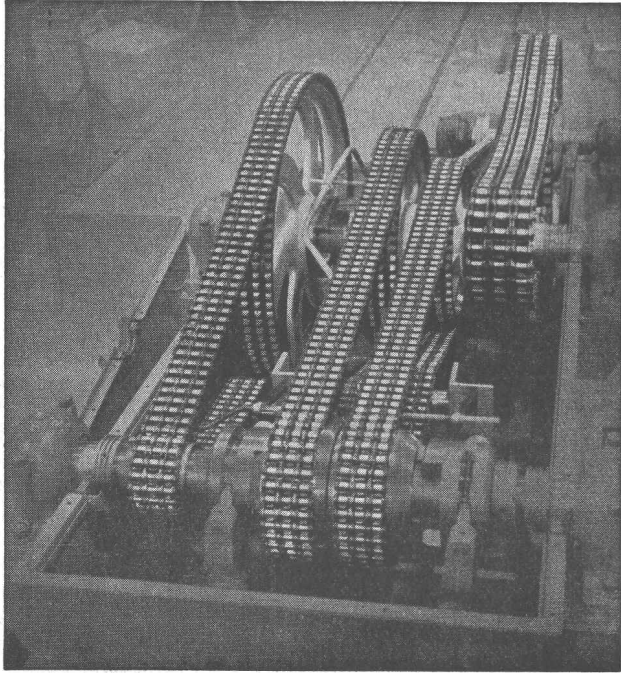

längste Lebensdauer
für störungsfreien Betrieb
ruhigen Lauf

kurze Achsdistanzen
kleinste Breiten
hoher Wirkungsgrad

Ab Lager:

W. EMIL KUNZ * ZÜRICH 27

Gotthardstrasse 21 - Telefon (051) 27 30 57

HAUG
KOMPRESSOREN

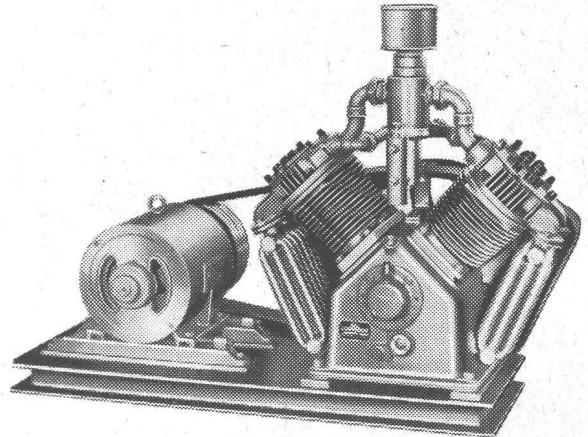

Für jeden Verwendungszweck

Leistung: 14 bis 140 m³/h

Drücke: bis 30 atü

Verlangen Sie bitte unser Angebot

Wir beraten Sie gerne

FRITZ HAUG AG.

Maschinenfabrik **St. Gallen 15** Tel. (071) 23 83 33

Winterthur
UNFALL

Wir leisten Kautions an Ihrer
Stelle durch unsere
Baugarantie-Versicherung

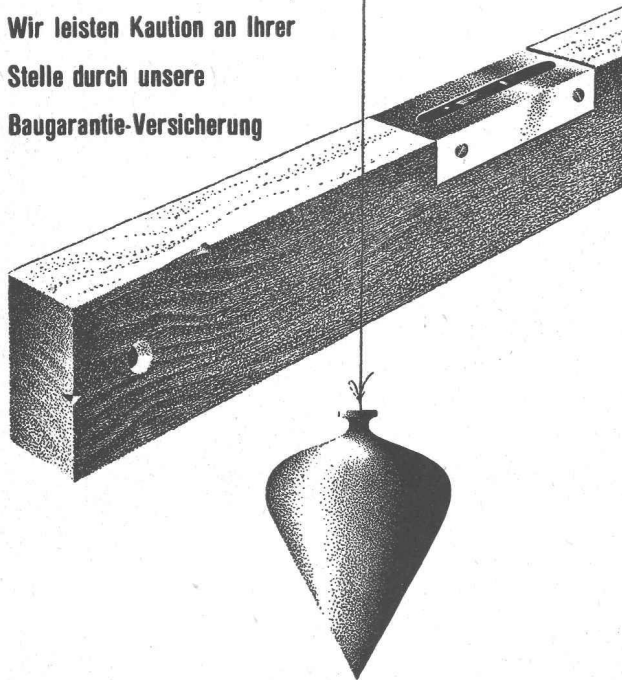

Schweizerische Unfallversicherungs-Gesellschaft in Winterthur

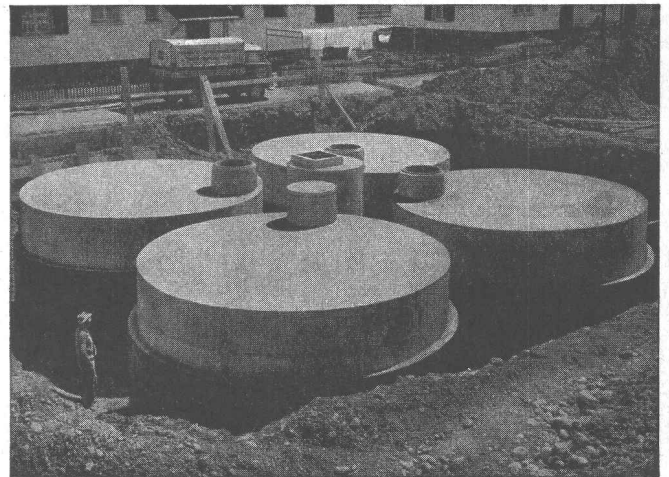

Lagertanks bis 1 500 000 Liter

Heizöltanks in Beton

Vorteile: Kein Rosten, keine Unterhaltskosten, unbeschränkte Haltbarkeit. Keine zusätzlichen Nebenkosten. Jegliche Tankform an Ort und Stelle sofort durchführbar. Innenauskleidung seit 30 Jahren erprobt.

PAUL KAPPELER, ZÜRICH 8

Ingenieurbüro Unternehmung Telefon (051) 34 70 77

Neuzeitliche Schalter und Steckdosen für Unterputzmontage
 Adolf Feller AG. Horgen, Fabrik elektrischer Apparate

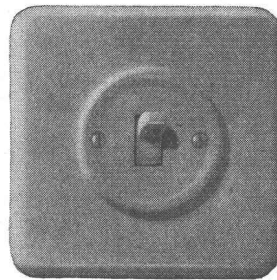
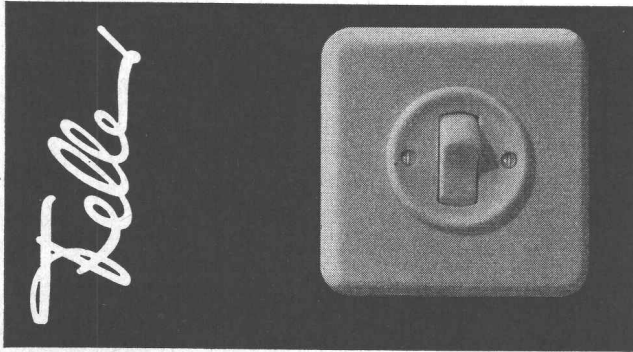
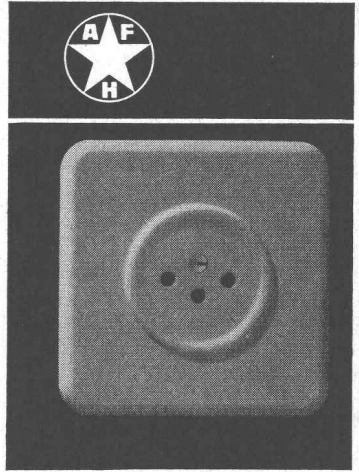

Erfahrung führt zur

Leichtbauplatte

Der Vereinigung Schweizerischer
 Leichtbauplatten-Fabrikanten
 angeschlossene Firmen:
 Gips-Union A.-G., Zürich
 Herbag, Herstellung von Baustoffen AG,
 Rapperswil
 W. Brodtbeck AG., Zementwarenfabrik,
 Pratteln
 Zementröhrenfabrik AG., St. Gallen
 Zementwaren AG., Düdingen (FR)
 Sekretariat in Oberrieden am Zürichsee

**LICHT
 IST UNSERE
 STARKE**

Kompetent in allen Fragen der
 Strassenbeleuchtung

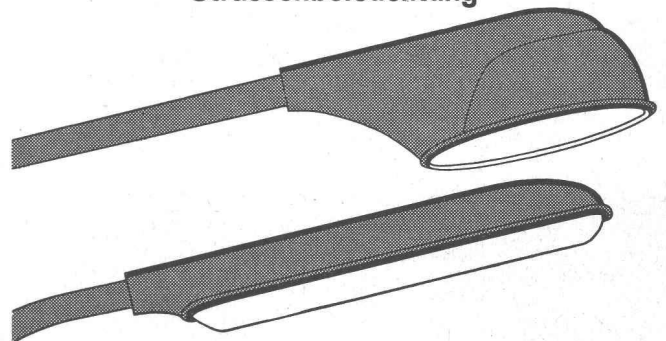

ALUMAG
 Aluminium — Licht AG
 Industrie für
 technische Beleuchtung
 Uraniastr. 16, Zürich
 Tel. (051) 23 77 33

GOLCALOR der einzigartige
 Heizkessel

kombiniert für
 Zentralheizung und / oder Warmwasserbereitung

Bewährt — robust — sparsam — formschön
 Platz- und somit Baukosten sparend
 Komplett und leicht zerlegbar
 Gewissenhafte Beratung — Prompter Service



GOLCALOR AG.

Talacker 41 Zürich 39 Tel. 051/27 11 32

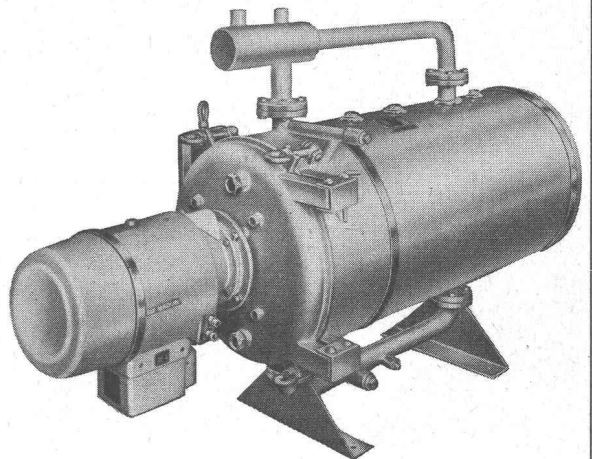

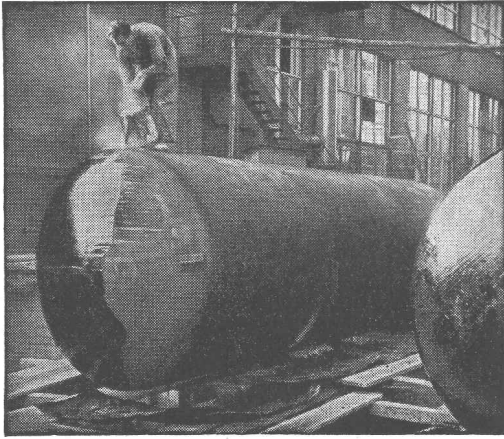

„WABERIT“-TANKISOLIERUNG

Die Tankisolierung ist seit Jahren eine **Spezialität** unserer Firma.

Langjährige Beobachtungen haben erwiesen, dass das «Beerdigen» eines Tanks nur mit dem üblichen hauchdünnen Teer- oder Asphalt-Anstrich unmöglich den vorhandenen Gefahren der Rostanfressungen und vagabundierenden elektrischen Strömen Einhalt gebieten kann.

Die Kontrolle des **Waberit-Belages mit unserem patentierten Prüfgerät gewährleistet eine absolut wasserundurchlässige Isolierung.** Belagstärke ca. 3—4 mm. Isolierung auf der Baustelle. **EMPA gepr. 29853/1** 20jährige Erfahrung Referenzen, Muster und Offerten stehen gerne zur Verfügung.

Strassenbaumaterial AG. Bern Wankdorffeldstrasse 70
Telephon (031) 8 31 34

Austrocknungen von

Neu- und Umbauten in kürzester Frist

Trocknungsmaschinen
Trocknungsöfen
Elektro-Fleckentrockner
Exsikkatoren
Infrarot-Trockenstrahler

Max Roth-Kippe & Co., Zürich 45

Bauaustrocknungen Uetlibergstrasse 191 Tel. 33 15 35



HELVETIA

DRAHTGEFLECHT

Die Einzäunung von besonderer Aesthetik bei erhöhter Stabilität. Seit mehr als 50 Jahren bewährt. Die billigste Drahtgeflecht auf die Dauer. Verlangen Sie Offerte.

Alleinfabrikant:
EMIL HITZ

Fabrik für Drahtgeflechte, Zürich 3
Grubenstrasse 29, Tel. (051) 33 25 50
Zweigbetrieb Basel
Ob. Rebgasse 40, Tel (061) 32 45 92



Zähneschleifen an eingesandten Stirn- und Schraubenrädern



Geschliffene Zahnräder

Sauter/Bachmann & Cie.
Zahnräderfabrik
Netstal Gl.

Privatschule Dr. Feusi, Bern

Aarbergerhof, Telephon (031) 2 20 46

Aarberggasse 40, Telephon (031) 2 44 56

Die Schule umfasst folgende Abteilungen:

Maturitätsschule: Maturität, ETH, Städt. Gymnasium, Internate

Technikumsvorbereitungskurs: Tages- und Abendschule

Sekundarschule: mit Vorbereitung auf Seminar oder Quarta

Beginn des Semesters 2. April 1959

Kleine bewegliche Klassen

Prozentual hohe Erfolgsziffern

Bitte Prospekte und Referenzen verlangen

HEER OLTEN



062/5 66 33

Leistungsfähig • Individuell • Seit 1875

STS

Schweiz. Technische Stellenvermittlung
Service Technique Suisse de placement
Servizio Tecnico Svizzero di collocamento
Swiss Technical Service of employment

Zürich, Lutherstr. 14, Tel. 23 54 26. Telegr. STSINGENIEUR ZÜRICH.
 Für Stellensuchende Einschreibgebühr 3 Fr. für 3 Monate. Bewerber
 wollen Anmeldebogen verlangen. — *Auskunft* über offene Stellen und
 Weiterleitung von Offerten erfolgt *nur gegenüber Eingeschriebenen*.

INDUSTRIE-ABTEILUNG:

- 3 **Technischer Mitarbeiter** aus der Werkzeugmaschinen-Industrie für die Propaganda-Abteilung, mit guten Sprachkenntn. und Gewandtheit im schriftl. Ausdruck, für die Betreuung des textl. Teils von Katalogen und Prospekten sowie für die Ausarbeitung von techn. Aufsätzen in Fachzeitschriften. Maschinenfabrik der Mittelschweiz.
- 19 **Techniciens et dessinateurs en ventilation** pour projets et exécutions d'installations de ventilation et climatisation. Importante entreprise de la Suisse romande.
- 39 **Ingenieur als Leiter der Entwicklungs- und Konstruktionsabteilung** für Büromaschinen. Erfahrung in der Lösung mech. und schwachstromtechn. Probleme und befähigt, neue Erzeugnisse zur rationalen Herstellung zu entwickeln. Fabrik in Dänemark.
- 43 **Chemiker-Pharmazeut** mit umfassenden Kenntnissen und Erfahrung in der Herstellung und Fabrikationsmethoden pharmazeut. und kosmet. Produkte aller Art. Befähigt, einem grösseren Mitarbeiterstab vorzustehen. Kenntnisse der engl. und span. Sprache erwünscht. Interessante Dauerstellung als techn. Leiter des Betriebes für qualifizierten Bewerber. Bedeutendes Fabrikations- und Handelsunternehmen pharmazeut. und kosmet. Produkte in Peru (Südamerika). Offerten auf Flugpostbewerbsformularen der STS in engl. od. span. Sprache.
- 93 **Dipl. Maschinentechner evtl. Elektrotechniker** mit Praxis für das techn. Büro (Konstruktion von Blech- und Schweisskonstruktionen) und zur Mithilfe im Betrieb; ferner **Arbeitsvorbereiter, gelernter Werkzeugmacher oder Mechaniker** mit Praxis auf dem verlangten Gebiet oder Absolvent eines solchen Kurses. Metallwarenfabrik im Kt. Solothurn.
- 95 **Ingénieurs ou techniciens ayant pratique** pour la contrôle (superviser la fabrication, ainsi que le montage et la mise en route) des installations de chauffage et ventilation, des installations de traitement de surface, des installations d'automation de la manutention etc. Une formation de quelques mois sera donné à Paris aux intéressés. Langues: une ou deux langues en plus du français. Société d'Equipement Technique Rationnel pour l'industrie, Genève.

- 345 **Zeichner-Konstrukteur** mit Praxis im allg. Maschinenbau für das techn. Büro. Konstruktionswerkstätte der Nordwestschweiz.
- 407 **Technicien électricien** pour le service des lignes de contact tramways et trolleybus (projets, surveillance de travaux et du réseau) ayant si possible travaillé dans la branche. Compagnie des Tramways en Suisse romande.

BAU-ABTEILUNG

- 58 **Hochbautechniker** mit Praxis, flotter Planbearbeiter, speziell für Innenausbau; ferner **Hochbauzeichner** mit etwas Praxis für alle in einem Baubüro vorkommenden Arbeiten. Architekturbüro in Zürich.
- 230 **Dipl. Hochbautechniker** mit Büro- und Bauplatzpraxis, sauberer Planbearbeiter, für die selbst. Herstellung von Werk- und Detailplänen, für Submissionen und evtl. für Bauleitung; ferner **dipl. Architekt evtl. künstl. begabter Hochbautechniker** für Entwurfsarbeiten. Architekturbüro in Zürich.
- 232 **Hochbautechniker oder -zeichner** mit Praxis, sauberer und zuverlässiger Planbearbeiter, für Büro- und Bauplatztätigkeit. Architekturbüro in grosser Ortschaft der Innerschweiz.
- 234 **Dipl. Tiefbauingenieur** mit mehrj. Bauplatzpraxis, für die Kalkulation örtl. Bauleitung und Abrechnung von Tiefbauten, speziell Strassenbau, geeignet für den Umgang und für Verhandlungen mit der Kundschaft und Behörden. Bauunternehmung und Ingenieurbüro Nähe Frankfurt a/Main.
- 236 **Hochbauzeichner** mit abgeschl. Lehre und mit etwas Praxis, sauberer Planbearbeiter, in der Hauptsache für Bürotätigkeit. Architekturbüro in Zürich.
- 238 **Hochbautechniker oder -zeichner** mit Büro- und Bauplatzpraxis, sauberer Planbearbeiter, für alle in einem Architekturbüro vorkommenden Arbeiten. Architekturbüro in Kurort Kt. Graubünden.
- 240 **Dipl. Tiefbautechniker** mit Büro- und Bauplatzpraxis für Projektierung und Bauleitung im Strassen- und Eisenbetonbau; ferner **Tiefbauzeichner** mit abgeschl. Lehre und etwas Praxis. Ingenieurbüro in Stadt der Zentralschweiz.
- 242 **Dipl. Bauingenieur oder Tiefbautechniker**, guter Statiker, mögl. mit Praxis in statischen Berechnungen und Konstruktionen von Eisenbetonhoch- und Tiefbau. Ingenieurbüro in Stadt der Westschweiz.
- 578 **Dipl. Bauingenieur**, guter Statiker mit Praxis im Eisenbetonbau. Ferner **Eisenbetonzeichner** mit abgeschl. Lehre und etwas Praxis für Schalungs- und Armierungspläne sowie Eisenlisten. Ingenieurbüro in Lausanne.
- 618 **Dipl. Bauingenieur oder Tiefbautechniker** mit Praxis, guter Statiker, für statische Berechnungen und Bauplatzüberwachungen im Eisenbetonhoch- und Tiefbau. Ingenieurbüro in Stadt der Westschweiz.



Neu: **TUMEX-ARBEZOL-Weissmittel** schützt vor Schimmel und Bakterienbefall und vertilgt vorhandene Herde.

ARBEZOL

A. BENZ & CIE. HOLZKONSERVIERUNG ZÜRICH 2/38 RENGGERSTRASSE 56 TELEFON 051/45 34 34



Für unser Projektierungsbureau in Baden suchen wir einen

Tiefbauzeichner

Bewerbungen mit Personalien, Angaben über bisherige Tätigkeit und Gehaltsanspruch, mit Zeugnisabschriften und Foto sind zu richten an

Nordostschweiz. Kraftwerke AG., Baden

Stellenausschreibung

Beim kantonalen Tiefbauamt in Zürich sind baldmöglichst folgende Stellen zu besetzen:

1-2 Tiefbautechniker

mit Diplom

1-2 Tiefbauzeichner

mit abgeschlossener Lehrzeit

für den Ausbau des Strassennetzes und die Strassenplanung.

Die Bewerber werden eingeladen, ihre Anmeldung unter Beilage einer Handschriftprobe, von Zeugnisabschriften, des Lebenslaufes mit Angabe der Personalien, der milit. Einteilung, Gehaltsansprüchen, Zeitpunkt des Stellenantrittes und Photo an die Direktion der öffentlichen Bauten des Kantons Zürich, Walchetur, Postfach Zürich 23, einzureichen.

Persönliche Vorstellung nur auf Einladung hin.

Zürich, den 6. März 1959.

Direktion der öffentl. Bauten des Kantons Zürich.

Grösseres Architekturbüro in Basel sucht

dipl. Architekten als Bürochef

Erfordernisse: Initiative, an selbständiger Arbeit interessierte Persönlichkeit. Künstlerische und organisatorische Begabung.

Aufgabenkreis: Entwurf und Bearbeitung von Wettbewerben. Durchführung grosser, interessanter Bauvorhaben. Führung eines grösseren Mitarbeiterstabes.

Wir bieten gute Honorierung, 5-Tage-Woche, angenehme Arbeitsbedingungen. Eintritt: nach Uebereinkunft.

Offerten mit Curriculum vitae, Photo, Zeugnisabschriften und Gehaltsansprüchen erbeten unter Chiffre H 4412 Q an **Publicitas AG., Basel.**

Stellenausschreibung

Bei der **Baupolizei** ist die Stelle eines

Ingenieurs, Architekten oder technischen Beamten

zu besetzen.

Erfordernisse: Abgeschlossene Hochschul- oder Technikumbildung, Eignung zum Verwaltungsdienst, praktische Tätigkeit in Büros und auf Baustellen. Gewandtheit im schriftlichen Ausdruck sowie im Verkehr mit Behörden und Publikum.

Besoldung und Anstellung: Die Jahresbesoldung beträgt für den technischen Beamten Fr. 13 476.— bis Fr. 17 220.—, für Ingenieur oder Architekt mit Beförderungsmöglichkeit bis Fr. 18 876.—, zuzüglich allfällige Kinderzulagen, Pensionsversicherung.

Die Anstellung erfolgt vorerst provisorisch. Stellenantritt 1. Juli 1959.

Handschriftliche Anmeldungen mit Angabe der Personalien, des Bildungsganges und der bisherigen Tätigkeit sind unter Beilage von Zeugnisabschriften und Photographie bis 15. April mit der Aufschrift «Assistentenstelle bei der Baupolizei» dem Vorstand des Bauamtes II, Amtshaus IV, Zürich 1, einzureichen. Persönliche Vorstellung nur auf besondere Einladung hin.

Zürich, den 10. März 1959.

Der Vorstand des Bauamtes II

Gesucht von der Eternit AG., Niederurnen (GL)

Hochbauzeichner

in technisches Büro für die Anfertigung von Zeichnungen für den Kundendienst.

Verlangt werden: abgeschlossene Lehre als Bauzeichner, Französisch in Wort und Schrift. Erwünscht ist: etwas Baupraxis.

Geboten werden: bei Bewährung gutbezahlte Dauerstelle und selbständiges Arbeitsfeld.

Eintritt: baldmöglichst.

Initiative Interessenten sind gebeten, ihre handschriftlichen Offerten mit Photo, Zeugnisabschriften, Bildungsgang und Saläransprüchen zu richten an

ETERNIT AG., NIEDERURNEN (GL).



FRICK-GLASS A.G.
ZÜRICH-ALTSTETTEN

Tel. (051) 52 51 11

Asphalt-Isolierungen

Flachdach-Beläge

Kork-Isolierungen

in zuverlässiger Ausführung

Elektrizitätswerk der Stadt Zürich

Gesucht

Vermessungszeichner

Anforderungen: Abgeschlossene Lehre als Zeichner sowie Praxis auf Ingenieur- oder Vermessungsbüro.

Arbeitsgebiet: Ausfertigung von Projektplänen für das Kabel- und Freileitungsnetz, Nachführen von Leitungsplänen.

Besoldung: Nach Eignung im Rahmen der bestehenden Besoldungsverordnung. Pensionsversicherung.

Die Wohnsitznahme in Zürich ist Bedingung.

Handschriftliche Offerten von Schweizer Bürgern sind mit Lebenslauf, Beilage von Zeugnisabschriften und Photo zu richten an das

Elektrizitätswerk der Stadt Zürich
Postfach Zürich 23

Wir suchen für unser technisches Büro in Basel

1 Tiefbau-Ingenieur

als Mitarbeiter für Projektierung und Ausführung von Wasserkraftanlagen.

Wir verlangen: gute Büropraxis, Bauplatzerfahrung, selbständiges Arbeiten, Sinn für Team-Arbeit, Muttersprache Deutsch, gute Vorkenntnisse der französischen Sprache erwünscht, Alter ca. 30 Jahre.

Wir bieten: Dauerstellung, interessante und vielseitige Arbeit, Pensionskasse.

Die Bewerber werden gebeten, ihre detaillierte Dienststofferte mit Photographie, unter Angabe des frühesten Antrittsdatums sowie der Gehaltsansprüche, an die Schweizerische Elektrizitäts- und Verkehrsgesellschaft (Suisselectra) Malzgasse 32, Basel 10, zu richten.

LUFTSCHUTZ-TÜREN A+L 203-2 LUFTSCHUTZ-DECKEL A+L 607-2

Unser Modell hat die an leichte Schutzraumtüren ($P = 2000 \text{ kg/m}^2$) gestellten Anforderungen erfüllt. Laut Sprengprüfungen Untersuchungsbericht EMPA Nr. 26937/3 v. 27. 1. 58.

Für Innern und äussern
Anschlag OHNE Quer-
balken

System **DACO**

Einfache Montage

Normgrössen
Spezialgrössen für Türen
bis max. 1—2 m

Vorteilhafte Preislage

Alleinvertrieb
der Beschläge
BARTH & CO.
Schützengasse 31
ZÜRICH 1

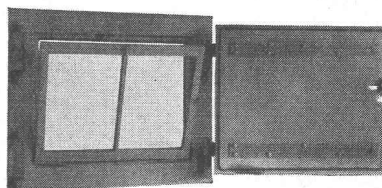
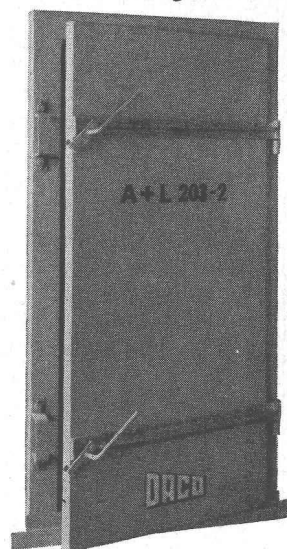

DANGEL & Co ZÜRICH 2

Mutschellenstrasse 152 Telefon (051) 45 22 22

BAU - UNTERNEHMUNG



ZÜRICH UND SCHLIEREN

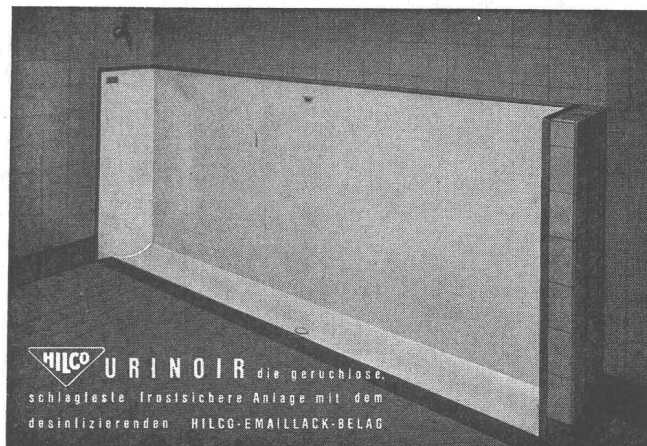

HILCO URINOIR die geruchlose,
schlagelaste frastsichere Anlage mit dem
desinfizierenden HILCO-EMALLACK-BELAG

A. HILBERT & CO. ZÜRICH 6 GUGGACHSTR. 10 TEL. (051) 26 29 39

EIDG. TECHNISCHE HOCHSCHULE

Für den Unterricht am Grundkurs der Studierenden der Abteilung für Architektur sind auf Anfang Oktober 1959 drei Lehraufträge zu vergeben, nämlich an

- einen **Architekten**
- einen **Maler** und
- einen **Bildhauer**

Der das architektonische Entwerfen vorbereitende **Grundkurs** umfasst **Uebungen** in Zeichnen, Malen, Konstruieren und räumlichem Formen und Gestalten. Der Maler hat auch das Zeichnen vor der Natur und der Bildhauer das Aktzeichnen (einschliesslich Unterricht an der Allgem. Abteilung für Freifächer) zu betreuen. Die drei Lehrbeauftragten haben den Grundkurs in enger Zusammenarbeit durchzuführen. Die Unterrichtsbelastung beträgt im Wintersemester 20 bis 30 Stunden und im Sommersemester 15 bis 20 Stunden in der Woche.

Interessenten sind gebeten, ihre Bewerbungen mit allfälligen Unterlagen (allenfalls auch über praktische Lehrerfahrung) bis 20. April 1959 dem Präsidenten des Schweiz. Schulrates, Eidg. Technische Hochschule, Zürich 6, einzureichen.

Ingenieurbureau im Kanton Zürich sucht

Tiefbau- und Eisenbetonzeichner

zur selbständigen Bearbeitung grösserer Tiefbauarbeiten.

Geboten werden: Angenehmes Arbeitsklima, vielseitige und entwicklungsfähige Praxis, Dauerbeschäftigung, gute Honorierung, Pensionskasse, alternierende 5-Tage-Woche.

Bewerbungen: Handschriftlich mit Photo, Zeugniskopien und Lebenslauf sowie Angaben über Gehaltsansprüche und frühesten Eintrittstermin unter Chiffre ZU 5461 an Mosse-Annancen AG., Zürich 23.

Gesucht erfahrener und erstklassiger

Stahlbau-Fachmann

Dipl. Ing. ETH.

Anfragen unter Chiffre S 40044 U, erbeten an **Publicitas AG., Bern.**

Chemische Fabrik in der Westschweiz bietet fähigem, initiativem

dipl. Bautechniker

mit praktischer Erfahrung Anstellung für ca. fünf Jahre in ihrem Baubüro.

Interessante Tätigkeit für grössere Neu- und Umbauten.

Offerten mit Lebenslauf, Zeugnisabschriften, Photo und Gehaltsansprüchen unter Chiffre P 3537 an **Publicitas S. A., Lausanne.**

Uebernehmen die Ausführung sämtlicher Baupläne

(Hoch-, Tief- und Strassenbau)

ausgenommen Eisenbetonarbeiten zu sehr günstigen Bedingungen. Exakte, fachgerechte Arbeit zugesichert. — Offerten unter Chiffre SA 2565 St an die **Schweizer Annoncen AG. «ASSA», St. Gallen.**

Gesucht wird

Ingenieur für Eisenbeton- und Stahlbau

mit guten Kenntnissen der zwei- und dreidimensionalen Statik. Bewerber mit Praxis erhalten den Vorzug. 5-Tage-Woche, Offerten mit Bildungsgang, Zeugnisabschriften und Lohnansprüchen unter Chiffre ZV 5339 an Mosse-Annancen AG., Zürich 23.



Sämtliche Spenglerarbeiten führt gewissenhaft aus:

SPENGLER-GENOSSENSCHAFT ZÜRICH

Zeughausstrasse 43 Gegr. 1907 Telefon 23 07 36

VENTILATIONEN

METALLDRÜCKEREI

Gemeinde Meilen ZH

Stellenausschreibung

Beim Gemeindebauamt ist die Stelle eines

Tiefbautechnikers II. evtl. I. Kl.

zu besetzen.

Erfordernisse: Womöglich Diplom und Erfahrung in Projektierung und Ausführung von Tiefbau- und Strassenbauarbeiten.

Besoldung: Gemäss Besoldungsverordnung Franken 10 380.— bis Fr. 14 160.— evtl. Fr. 11 220.— bis Fr. 15 600.— zuzüglich 4% Teuerungszulage und Kinderzulage von je Fr. 240.— jährlich.

Antritt: 1. Juli 1959 oder nach Vereinbarung.

Handschriftliche Anmeldungen sind unter Angabe der Personalien, Beschreibung der beruflichen Ausbildung und Tätigkeit, Gehaltsanspruch und unter Beilage von Zeugniskopien und Photo bis Ende März 1959 dem **Bauvorstand der Gemeinde Meilen** einzureichen.

Meilen, den 10. März 1959.

Der Gemeinderat.

Gesucht auf Architekturbüro S. I. A. in Zürich tüchtigen, initiativen

Bauführer

für grossen, modernen Geschäftshaus-Neubau. Bewerber muss über genügend Erfahrung und Praxis verfügen. Ferner gesucht

Bautechniker

evtl. tüchtiger, an selbständiges Arbeiten gewohnter **Bauzeichner** für Projekt- und Ausführungspläne sehr vielseitiger Bauvorhaben.

Offerten mit Gehaltsansprüchen und Angaben der bisherigen Tätigkeit unter Chiffre ZG 493 an Mosse-Annoncen AG., Zürich 23.

Bautechniker-Architekt

mit mehrjähriger Praxis sucht **Dauerstelle**. Eintritt nach Uebereinkunft. Offerten unter Chiffre ZB 5467 an Mosse-Annoncen AG., Zürich 23.

Rotorzerkleinerer



**Der denkende
Rechengutzerkleinerer
auf Kläranlagen und
Schlachthöfen**

Passavant-Werke Michelbacher Hütte
(b. Michelbach, Nassau)

Unsere Vertretung für die Schweiz:
Ing. Theo Noerdlinger, Zürich 8, Feldeggsir. 28, Tel. (051) 24 35 61

**Der Verantwortungsvolle
baut im Sinne seiner Enkel**

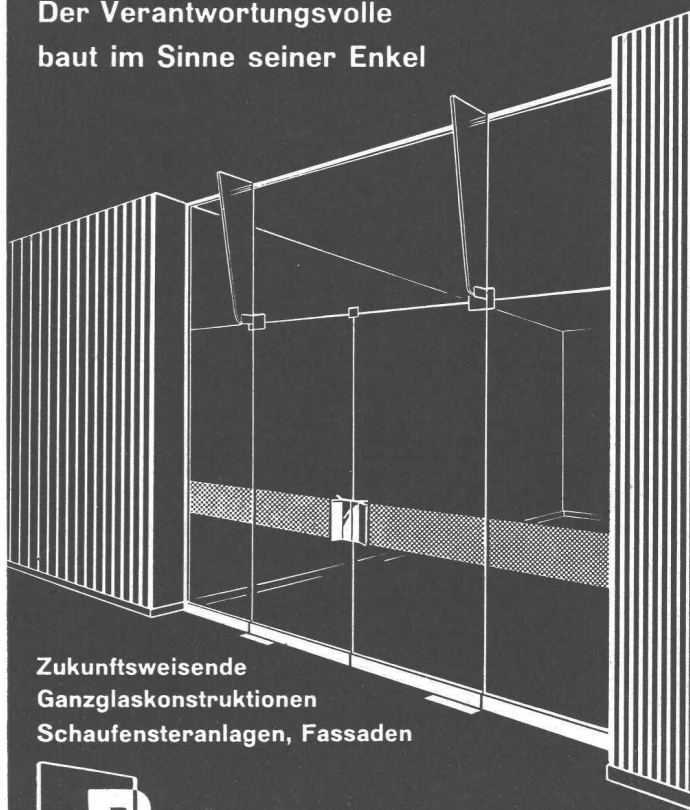

**Zukunftsweisende
Ganzglaskonstruktionen
Schaufensteranlagen, Fassaden**



Fabrik Kreuzlingen Tel. 072 / 8 23 26 Büro Zürich-Uitikon Tel. 051 / 52 55 61

Munizipalgemeinde Frauenfeld

Beim Stadtbauamt Frauenfeld ist die Stelle eines

Tiefbautechnikers

zu besetzen.

Tätigkeitsgebiet: Ausarbeitung von Projekten im allgemeinen Tiefbau, insbesondere im Kanalisations- und Strassenbau, Bauführung und Abrechnung.

Stellenantritt: Nach Uebereinkunft, möglichst bald.

Besoldung: Nach Eignung im Rahmen des bestehenden Gehalts-Regulativs; Beitritt zur Pensionskasse ist obligatorisch.

Bewerber mit abgeschlossener Berufsausbildung sowie Büro- und Bauplatzpraxis sind gebeten, ihre handschriftliche Offerte unter Beilage des Lebenslaufes, Angaben über die bisherige Tätigkeit mit Zeugniskopie und Bekanntgabe der Gehaltsansprüche bis spätestens am 31. März 1959 dem Stadtbauamt Frauenfeld einzureichen.

Frauenfeld, 12. März 1959.

Stadtkanzlei.

Gesucht wird

Eisenbetonzeichner

mit abgeschlossener Lehre und Praxis, der fähig ist, selbständig zu arbeiten und einfachere Berechnungen durchzuführen. Bewerber sollen wenn möglich die neueren Eisenbetonkonstruktionen und Vorspannbeton kennen. Geboten wird gute Entlohnung, angenehme Arbeitsbedingungen, 5-Tage-Woche. Offerten mit Bildungsgang, Zeugnisabschriften und Lohnansprüchen unter Chiffre ZU 5339 an Mosse-Annoncen AG., Zürich 23.

Gesucht auf Architekturbüro der Innerschweiz junger, künstlerisch befähigter

Architekt oder Bautechniker

guter Darsteller, als Mitarbeiter bei Projektierung von Neu- und Umbauten sowie Wettbewerben. Selbständige Bearbeitung von Werkplänen.

Offerten mit Gehaltsansprüchen und Angabe der bisherigen Tätigkeit unter Chiffre ZH 5370 an Mosse-Annoncen AG., Zürich 23.

Schweizerisches Grossunternehmen mit Sitz in Zürich sucht per sofort

Bauführer/Bautechniker

mit mehrjähriger Praxis für Oberaufsicht von Neubauten und Ueberwachung von Liegenschaften in der ganzen Schweiz.

Gewünscht wird: Kenntnisse im Submissionswesen des Hochbaues, womöglich Beherrschung der französischen Sprache.

Geboten wird: Dauerstelle bei guter Entlohnung und fortschrittlichen Sozialleistungen (5-Tage-Woche).

Interessenten zwischen 35 und 40 Jahren richten Offerte mit Zeugniskopien und Gehaltsansprüchen unter Chiffre ZJ 5548 an Mosse-Annoncen AG., Zürich 23.

Wir suchen zu baldigem Eintritt

Architekten Bautechniker Bauzeichner

für die selbständige Bearbeitung grosser Bauaufgaben. Schriftliche Offerten mit Zeugnisabschriften, Foto und Angabe der Gehaltsansprüche an

Cramer + Jaray + Paillard, dipl. Architekten BSA/S.I.A., am Schanzengraben 29, Zürich 2.

Gesucht gut ausgewiesene, selbständige

Bauführer

als Stütze des Chefbauführers einer Grossbaustelle (Wohnungsbau) in Zürich. Handschriftliche Offerten mit Zeugnisabschriften, Foto, Angabe von Referenzen und Gehaltsansprüchen unter Chiffre ZH 5549 an Mosse-Annoncen AG., Zürich 23.

Architekturbüro in Olten sucht jungen, initiativen

ZEICHNER

Gute Entwicklungsmöglichkeiten (Bauführung). Handschriftliche Offerten mit Unterlagen unter Chiffre OFA 4194 R an Orell Füssli-Annoncen, Aarau.



Wir suchen für die Sektion Triebfahrzeugbau unserer Abteilung Zugförderungs- und Werkstättendienst, Bern

2 Baukontrolleure

Erfordernis: Diplom als Elektro- oder Maschinentechner. Erfahrung im Bau und Betrieb von elektrischen und Diesel-Triebfahrzeugen. Fahrdienstpraxis erwünscht.

Handschriftliche Anmeldung bis 10. April 1959 an die **Abteilung für den Zugförderungs- und Werkstättendienst der SBB in Bern.**

Gesucht in Ingenieurbureau selbständiger

dipl. Bauingenieur ETH

für die Bearbeitung von Aufgaben des Hoch- und Tiefbaues, speziell für Kraftwerkbau und Kläranlage. Angenehme Arbeitsbedingungen, 5-Tage-Woche.

Offerten an: **A. Wildberger**, Ingenieurbureau, Steigstr. 76, **Schaffhausen.**

ELEKTRIZITÄTSWERK BASEL

Für unsere Abteilung Hoch- und Tiefbau suchen wir einen

Tiefbauzeichner

Bewerber, die Freude an einer lebhaften und interessanten Tätigkeit haben, bitten wir, ihre Anmeldung mit den üblichen Unterlagen zu richten an das

Elektrizitätswerk Basel

Stadt Schaffhausen

Die Stelle des

Stadtbaumeisters

dem die selbständige technische und administrative Führung der Hochbauabteilung obliegt, ist neu zu besetzen, weil der bisherige Amtsinhaber aus gesundheitlichen Gründen zurücktritt.

Zum Aufgabenkreis gehören die Bearbeitung aller Bauaufgaben der Stadt auf dem Gebiete des Hochbaues, die Ausarbeitung von Bebauungsplänen in Zusammenarbeit mit dem Stadtgenieur, der Unterhalt des städtischen Gebäudebesitzes, die Behandlung der Baugesuche, die Leitung der Baupolizei, der Feuerschau usw.

Interessenten müssen sich über eine genügende theoretische Ausbildung und praktische Erfahrung ausweisen können. Vorausgesetzt werden auch Gewandtheit im schriftlichen Ausdruck und im Verkehr mit Behörden und Privaten.

Die Anstellung erfolgt nach den Bestimmungen des Besoldungsreglementes.

Anmeldungen sind bis zum 10. April 1959 an das Städtische Baureferat, Stadthaus, Schaffhausen, einzureichen.

Die Bewerbungen sollen folgende Angaben enthalten: Personalien, Bildungsgang, bisherige Tätigkeit, Referenzen, Gehaltsansprüche, früheste Eintrittsmöglichkeit, Photo, Zeugnisabschriften.

Das Baureferat der Stadt Schaffhausen

Gesucht von Maschinenfabrik mit interessantem Fabrikationsprogramm

PATENT-INGENIEUR

zur Führung des gesamten Patentwesens und der Abteilung für technische Literatur.

Von Bewerbern mit gründlichen Fach- und Sprachkenntnissen, die fähig sind, die genannten Abteilungen selbständig zu leiten, erbitten wir Dienstangebote mit Photo, Lebenslauf und Zeugnisabschriften unter Chiffre P 20139 an **Publicitas, Zürich 1.**

Diskrete Behandlung der Angebote wird zugesichert.

Bautechniker oder Bauzeichner

als Mitarbeiter in Architekturbüro einer grösseren Landgemeinde **gesucht** zur Erledigung aller vorkommenden Arbeiten für grössere Bauvorhaben (Schulhausanlage usw.). Möglichst selbständige Bewerber sind gebeten, ihre Offerte mit Foto und Angaben über die bisherigen Tätigkeiten, Eintrittsmöglichkeit, Gehaltsansprüche usw. unter Chiffre ZP 5559 an **Mosse-Annoncen AG., Zürich 23**, einzureichen.

EINWOHNERGEMEINDE ZUG

Stellenausschreibung

Beim Stadtbauamt Zug ist zur Ergänzung des Personalbestandes die Stelle eines

Hochbautechnikers

zu besetzen.

Funktionen: Baukontrollen, allgemeine Büroarbeiten eines Bauamtes, Besorgung des Gebäudeunterhaltes.

Anforderungen: Fachstudium oder gleichwertige Ausbildung. Kenntnisse im Tiefbau erwünscht.

Bewerbungen: Handschriftliche Bewerbungen mit genauen Personalien, Angaben über Ausbildung, bisherige Tätigkeit, Gehaltsforderungen und dem frühesten Eintrittstermin sind unter Beilage von Photos und Zeugnisabschriften bis zum 15. April 1959 dem Baupräsidium der Stadt Zug einzureichen.

Persönliche Vorstellung nur auf besondere Einladung hin.

Zug, den 14. März 1959.

Einwohnerrat der Stadt Zug

Jüngerer, tüchtiger

Hochbauzeichner

findet vielseitige Arbeit in unserer Bauabteilung für Büro, Baustellen, Bearbeitung von Neu- und Umbauprojekten, Bauführung und Abrechnung. Bei Eignung interessante, ausbaufähige Dauerstellung. 5-Tage-Woche.

Ausführliche, handschriftliche Angebote mit Angabe der Gehaltsansprüche sind unter Beilage des Lebenslaufes, der Zeugnisabschriften, Referenzen und mit Angabe des frühesten Eintrittstermins zu richten an die

Direktion der Gesellschaft der Ludwig von Roll'schen Eisenwerke AG., Werk Choindenz.

Wir suchen für interessante Kraftwerk-Baustelle einige

Tiefbau-Techniker

Eintritt baldmöglichst. Für geeignete Kandidaten gut honorierte Dauerstellen mit Pensionsberechtigung.

Offerten erbeten an **Elektro-Watt**, Personalbüro, Postfach, Zürich 22.

Wir suchen einen

Elektro- oder Maschinentechniker

für den Bau von Hochspannungsleitungen und als **Betriebsleiter eines Kraftwerkes** im Kanton Graubünden.

Handschriftliche Offerten mit Photo und Angaben über die Personalien, den Lebenslauf, die Gehaltsansprüche und den frühesten Eintrittstermin sind zu richten unter Chiffre F 8225 Z an **Publicitas, Zürich I.**

Ich suche einen tüchtigen

Bautechniker oder Bauzeichner

für Projekt- und Ausführungspläne, Bauleitung und Wettbewerbe. Guter Darsteller. 5-Tage-Woche. Eintritt sofort oder nach Ueberkunft.

E. A. Schaefer, dipl. Architekt, Hauptstr. 69, Rorschach.

Suche speditive, zuverlässige

Eisenbetonzeichner

nach Zürich, Chur oder St. Gallen. Bei entsprechender Leistung gut bezahlte Dauerstelle. 5-Tage-Woche. Pensionskasse. Schriftl. Offerten erbeten an: **J. Schleutermann**, Dipl. Ing. ETH/S. I. A., **Büro Zürich**, Streulistrasse 28.

Gesucht Bautechniker evtl. -zeichner

Willy Vonesch, Arch. ETH/S. I. A., Samedan (Engadin).

Gesucht auf Architekturbüro in Zürich

Bauzeichner

An selbständiges Arbeiten gewöhnte Bewerber wollen sich melden unter Chiffre ZM 483 an Mosse-Annoncen AG., Zürich 23.

Gesucht junger Architekt

(dipl. ETH oder EPL).

Interessante Bauaufgaben. Fünf-Tage-Woche. Antritt sofort oder nach Uebereinkunft. Offerten mit Zeugnisabschriften, Photo u. Gehaltsansprüchen sind zu richten an **Gp. Gaudy**, dipl. Arch. S. I. A./BSA, Nidau-gasse 46, Biel, Tel. 032 2 41 11.

Junger dipl. Tiefbautechniker

mit Büro- und Bauplatzpraxis **sucht Stelle** als Bauleiter oder Bauführer. Offerten unter Chiffre ZM 5504 an Mosse-Annoncen AG., Zürich 23.

Bauzeichner evtl. Bautechniker

gewissenhafter, erfahrener Planbearbeiter mit Sinn für moderne Konstruktionen, zur Mitarbeit an sehr schönen Bauaufgaben in mittl. Architekturbüro auf dem Platz Zürich gesucht. 5-Tage-Woche. Eintritt ca. Mitte April. Offerten unter Chiffre ZM 495 an Mosse-Annoncen AG., Zürich 23.

Ingénieur EPUL

4 années bureau d'études, projets et exécution aménagements hydro-électriques complets, **cherche situation**, préférence étranger (grand chantier ou autre). Langues: français, anglais, allemand. Ecrire sous chiffre ZC 5470 à Annonces Mosse S. A., Zurich 23.

Junger, strebsamer

Diplomarchitekt

Ausländer, bereits 2 Jahre in der Schweiz arbeitend, **sucht eine Dauerstelle** in Bern. — Offerten sind erbeten unter Chiffre L 70917 Y an **Publicitas, Bern.**

Junger Eisenbetonzeichner

mit 1 Jahr Praxis sucht auf ca. 1. Juni 1959 neuen Wirkungskreis. — Ausführliche Offerten unt. Chiffre ZW 5574 an Mosse-Annoncen, Zürich 23.

Junger Hochbauzeichner

sucht Stelle in Zürich. Offerten unter Chiffre ZR 473 an Mosse-Annoncen AG., Zürich 23.

Junger, strebsamer

Tiefbauzeichner

sucht Stelle (auch Feldaufnahmen und Bauleitungen). Praxis in Kanalisation, Abwasserreinigungsanlagen, Wasserversorgungen, Eisenbeton und Freileitungsbau. Bevorzugt wird Zürich und Umgebung. — Offerten unter Chiffre E 8032 Z an **Publicitas, Zürich 1.**

Junger Bautechniker

sucht Stelle auf Arch.-Büro, wo Gelegenheit geboten wird, sich in der Bauführung weiterzubilden. — Offerten unter Chiffre ZE 5471 an Mosse-Annoncen AG., Zürich 23.

Dipl. Bautechniker

mit 10 Jahren Praxis auf Hochbau **sucht** in Zürich und Umgebung interessante **Stelle**. Versiert in KV, Plan, Bauführung, Auto vorhanden. Offerten sind erbeten unter Chiffre ZO 461 an Mosse-Annoncen AG., Zürich 23.



Feuerfeste Erzeugnisse
Steinzeugbodenplatten

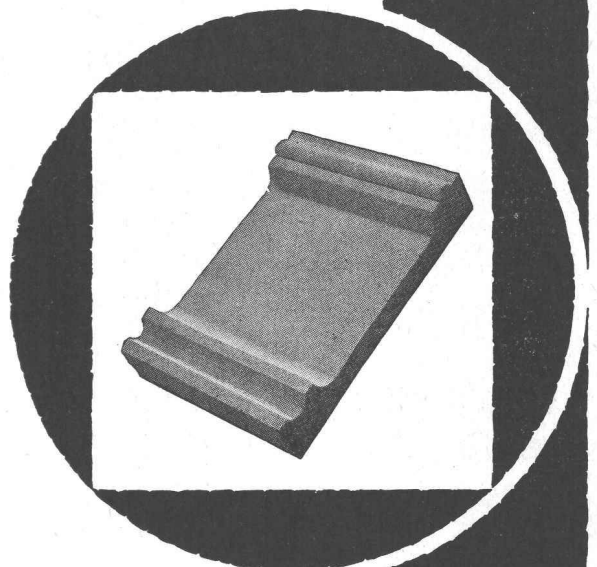

Tonwerk Lausen AG



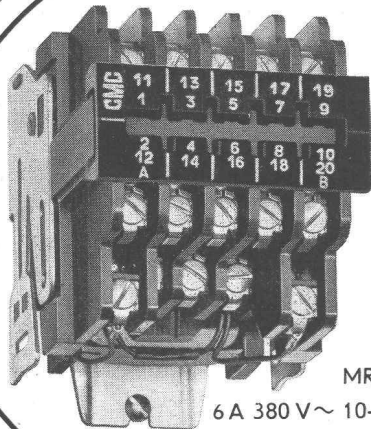

MR 6/10
6 A 380 V~ 10-polig

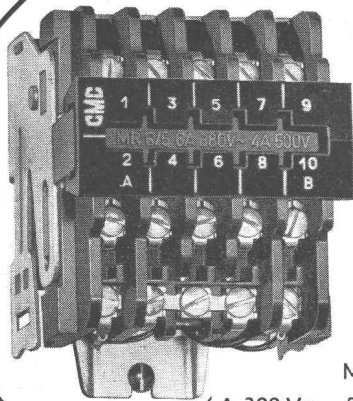

MR 6/5
6 A 380 V~ 5-polig

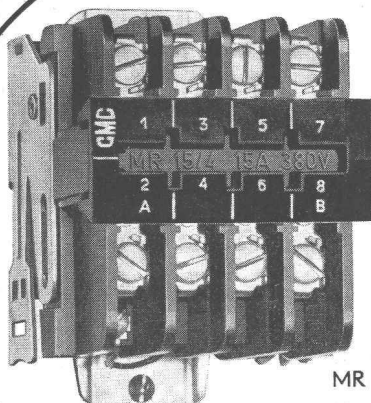

MR 15/4
15 A 380 V~ 4-polig

Steuerschütze

MR

Neue Elemente in der Kette
von Steuer-Apparaten

Auf kleinstem Raum eine möglichst grosse Anzahl Kontakte zu besitzen ist eine wichtige Forderung an Steuerschütze. Bei allen Typen beträgt die Grundfläche nur 57x79 mm

Schliess- und Öffnungskontakte sind wahlweise wechselbar

Dank den senkrecht aufeinanderstehenden Bewegungsrichtungen des Ankers und der Kontakte schaltet das Schütz prellfrei

Die hohe Lebensdauer von 20 Millionen Stellungswechseln ist besonders für Werkzeugmaschinen-Steuerungen wichtig

CMC

CARL MAIER & CIE SCHAFFHAUSEN

Fabrik elektrischer Apparate und Schaltanlagen

Telephon 053 5 61 31