

Zeitschrift: Schweizerische Bauzeitung
Herausgeber: Verlags-AG der akademischen technischen Vereine
Band: 77 (1959)
Heft: 19

Werbung

Nutzungsbedingungen

Die ETH-Bibliothek ist die Anbieterin der digitalisierten Zeitschriften. Sie besitzt keine Urheberrechte an den Zeitschriften und ist nicht verantwortlich für deren Inhalte. Die Rechte liegen in der Regel bei den Herausgebern beziehungsweise den externen Rechteinhabern. [Siehe Rechtliche Hinweise.](#)

Conditions d'utilisation

L'ETH Library est le fournisseur des revues numérisées. Elle ne détient aucun droit d'auteur sur les revues et n'est pas responsable de leur contenu. En règle générale, les droits sont détenus par les éditeurs ou les détenteurs de droits externes. [Voir Informations légales.](#)

Terms of use

The ETH Library is the provider of the digitised journals. It does not own any copyrights to the journals and is not responsible for their content. The rights usually lie with the publishers or the external rights holders. [See Legal notice.](#)

Download PDF: 06.02.2025

ETH-Bibliothek Zürich, E-Periodica, <https://www.e-periodica.ch>

Neuzeitliche Materialien
für moderne
Raumgestaltung

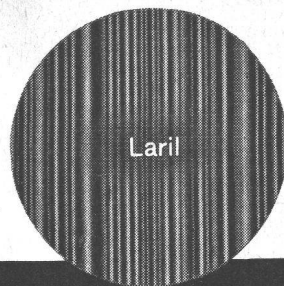

Lärli

mit **BRIGATEX** geklebt!

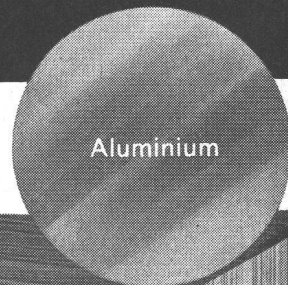

Aluminium

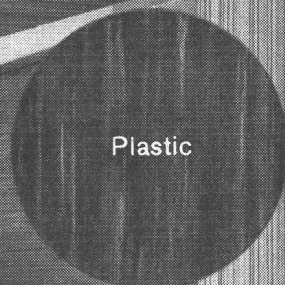

Plastic



Holzfaserplatten



Kunststoffe

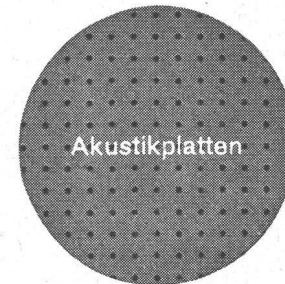

Akustikplatten

BRIGATEX
erfordert weder Pressen noch Verspießen.
Beratung durch unsern technischen Dienst,
der Ihnen mit seiner großen Erfahrung
kostenlos zur Verfügung steht.



DR. M. EBNÖTHER SEMPACH - STATION TEL. 041.781351

Spezialbeton-Rohr

comolli

das bewährte Betonrohr
für hohe Ansprüche

Baulänge 2 m, ϕ 20—60 cm,
unarmiert.

Unser «Phlomag»-Betonrohr
hat sich in der praktischen
Verwendung sowie bei den
technischen Prüfungen an
der EMPA und ETH Zürich
in jeder Hinsicht als hoch-
qualifiziertes Betonrohr er-
wiesen.

CEMENTRÖHRENFABRIK
comolli
BREMGGARTEN

KIES-U. SANDWERKE TEL. 7 14 14

Vertretung für die Kantone Baselstadt und Baselland:

GEBR. KOHLER AG., LÄUFELFINGEN

Baumaterialienhandlung

Ernst URINOIRS

geruchlos
Trocken-
Desinfektions-
verfahren

Ohne Wasserspülung
Einfache Reinigung

F. ERNST, ING. AG. ZÜRICH

Weststr. 50/52 Telefon (051) 33 60 66

LICHT IST UNSERE STARKE

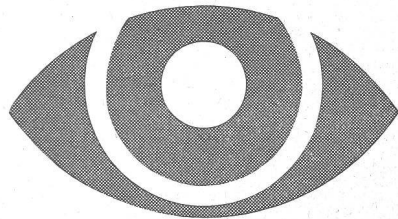

ALUMAG

Aluminium-Licht AG
Industrie für
technische Beleuchtung
Uraniastr. 16, Zürich
Telephon (051) 23 77 33

Winterthur UNFALL

Wir leisten Kautio an Ihrer
Stelle durch unsere
Baugarantie-Versicherung

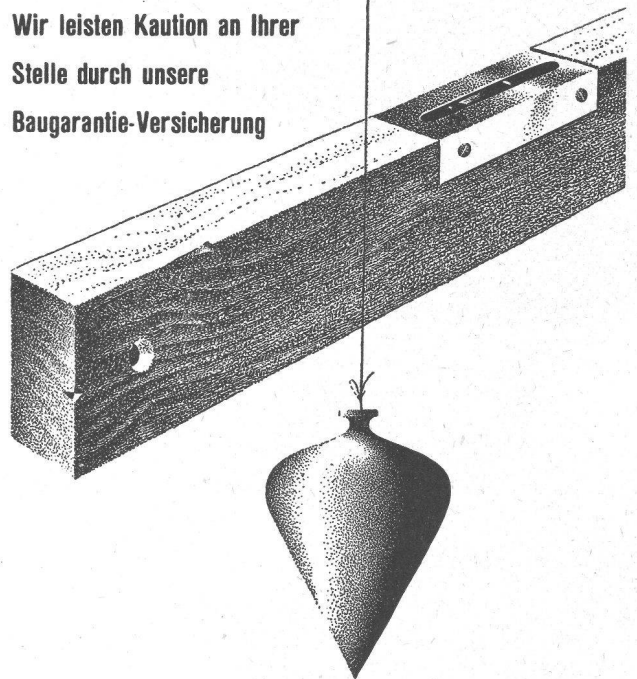

Schweizerische Unfallversicherungs-Gesellschaft in Winterthur

«CANTEX»-Isolierplatte

aus gepresstem Schilf, ohne jedes chem. Bindemittel

ein vorzügliches Isoliermaterial

Grossformat

Stärke:	2	2½	3½	5 cm
Gewicht:	4,5	6,0	7,5	9,5 kg pro m ²

Grosse Dammfähigkeit, rissfrei,
bruchsicher, elastisch, schnelle
Arbeitsweise

Isolierung von:
Befondecken
Mauerwerken
Unterlagsböden
freihängenden Decken

Alleinfabrikanten:

VEREINIGTE SCHILFWEBEREIEN ZÜRICH

Teleph. (051) 28 43 63

Bezug durch den Bauhandel

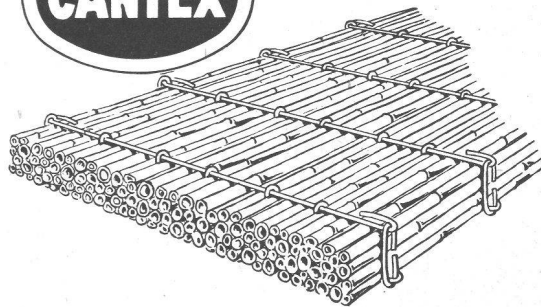

Zerlegbare Bock-Krane



2 Mann stellen oder zerlegen
einen 5-Tonnen-Kran
in 5 Minuten

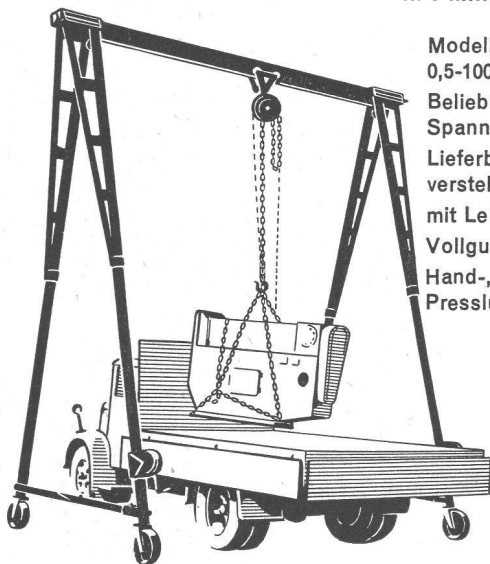

Modelle von
0,5-100 To. Tragkraft
Beliebige Höhen und
Spannweiten
Lieferbar mit Höhen-
verstellung
mit Lenkrollen
Vollgummirollen
Hand-, Elektro- oder
Pressluftbetrieb

Verlangen Sie den interessanten Spezialprospekt

Hans Merk Maschinenfabrik Dietikon/ZH

Telephon 051 / 91 91 21

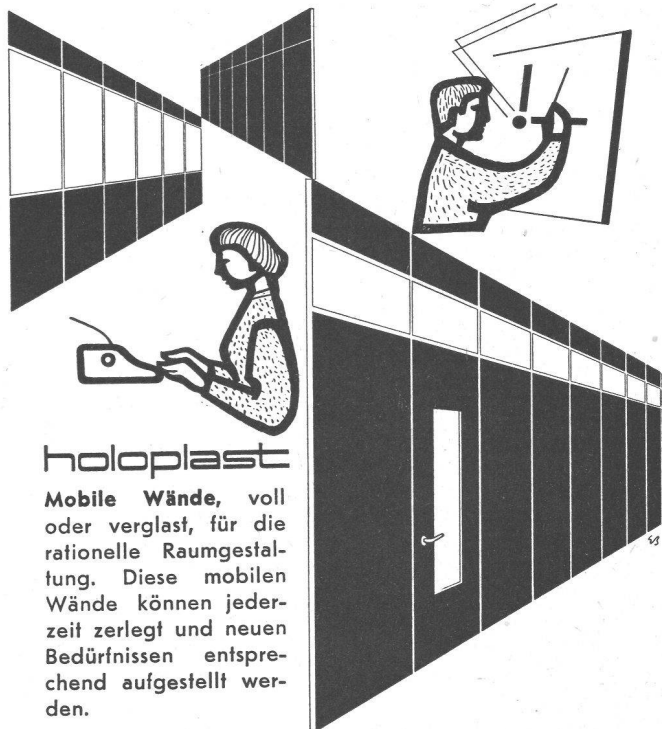

holoplast

Mobile Wände, voll
oder verglast, für die
rationelle Raumgestal-
tung. Diese mobilen
Wände können jeder-
zeit zerlegt und neuen
Bedürfnissen entspre-
chend aufgestellt wer-
den.



GRIESSER AG

Aadorf 052/47112
Bern 031/29261
Basel 061/346363
Luzern 041/27242

Genève 022/338204
Lausanne 021/261840
St. Gallen 071/231476
Zürich 051/237398

COMMINUTOR

ABWASSER-, SIEB- UND FESTSTOFF-ZERKLEINERUNGS-MASCHINE

(Unterwasser-Desintegrator)

Durchflussleistungen von 2,5-1050 L/s

Tausendfach bewährt

bei Abwasser-Pumpstationen und Kläranlagen



PISTA S.A. GENÈVE-JONCTION

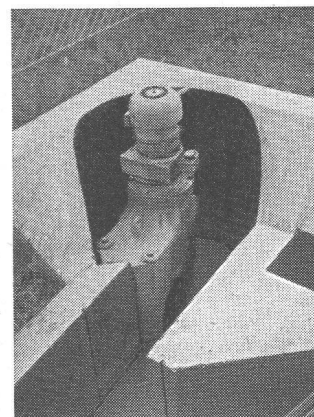



2055

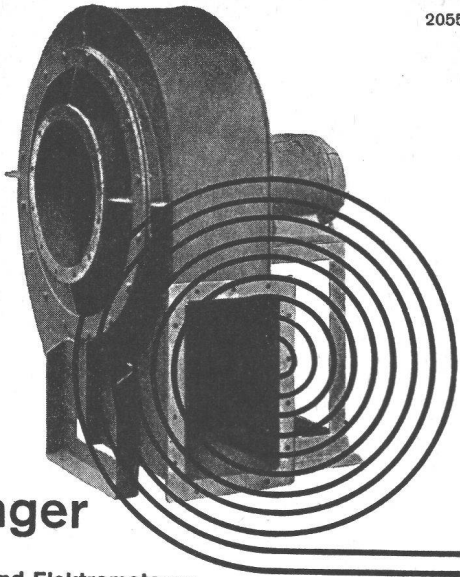

Meidinger

Ventilatoren und Elektromotoren

Qualitätsprodukte seit mehr als einem halben Jahrhundert. Anpassung an alle Ansprüche der Technik. Geräuschloser Lauf durch spezielle Ausführung der Flügelräder und sorgfältiges Ausbalancieren der Ventilatorflügel und Motoranker. Behebung der magnetischen Geräusche der Elektromotoren durch Spezialwicklung. Genau passende Ersatzteile jederzeit ab Lager lieferbar.

G. Meidinger & Cie, Basel 4,
Telefon 061-22 97 65

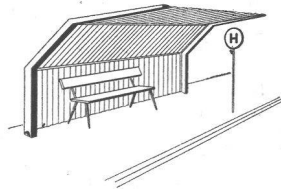

Sonnen- und Regenschutz aus
Armiplast

Armiplast

Armiplast — ein moderner, transparenter Baustoff, farblos oder in verschiedenen Farben: leicht im Gewicht; widerstandsfähig gegen Witterungseinflüsse, Wärme und Kälte; einfach und rasch zu bearbeiten, stoß- und schlagfest — preisgünstig.

Metallwarenfabrik Zug Tel. 042 4 0151-53

KLIMATRUHengeräte KLIMASCHRANKGERäte KLIMAAANLAGEN

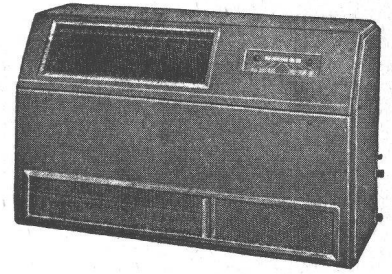

KESSLER & LUCH KG, GIESSEN/GERMANY

Vertretung: **URS ZIEGLER, SOLOTHURN**
Dipl. Ing. ETH/S.I.A., Tel. (065) 272 81, Rossmarktplatz 1

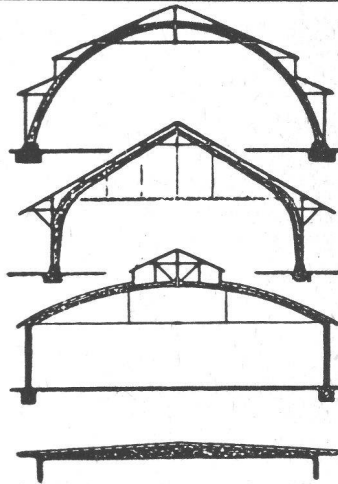

**B. ZÖLLIG
SÖHNE**
Holz-Konstruktionen
ARBON

Spezialität
AUSFÜHRUNG in der
HETZERBAUWEISE
FÜR LAGER-, TURN- UND
FABRIKHALLEN
LEHRGERÜSTE UND
KIRCHEN
RISSFESTE SÄULEN

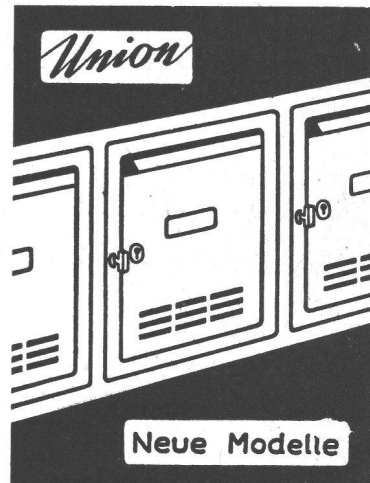

**Brief- und
Milchkasten
Mauerkassen**

Union-Kassenfabrik AG.
Postfach Zürich 40
Telephon (051) 521758

Neue Modelle

Verlangen Sie Prospekt Nr. 49

St. Margrether-Sandstein



Jegliche Steinhauer-Arbeiten
Tür- u. Fenstereinfassungen, Cheminées etc.
Verlangen Sie unverbindlich Offerte oder Vertreterbesuch.
STEINBRUCH- UND STEINMETZGESCHÄFT
E. GAUTSCHI, St. Margrethen Tel. (071) 7 34 86

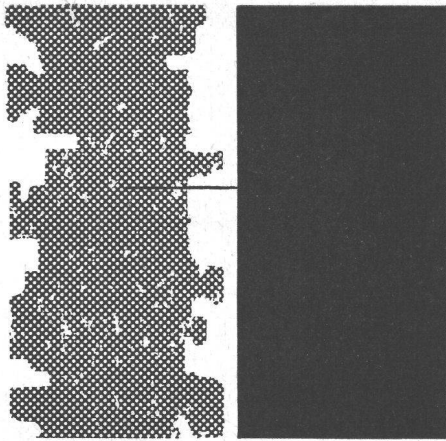

Asbestzement **Ēternit**

dauert und überdauert

Ein Inserat der ETERNIT AG Niederurnen

Ēternit-Leitungsrohre wurden zehn Jahre nach ihrer Inbetriebnahme wieder ausgegraben und eingehend untersucht. Die Festigkeit der Rohre hatte um 35 Prozent zugenommen. Asbestzement **Ēternit** wird mit zunehmendem Alter immer härter — darum haben sich auch Fassaden und Dächer aus **Ēternit**-Schiefer in Höhenlagen bis zu 3000 Metern Jahrzehnte hindurch ausgezeichnet gehalten.

Asbestzement **Ēternit** — ein moderner Baustoff mit verblüffenden Eigenschaften!



BODAN-Standard 0 der einfachste Lichtpaus-Apparat

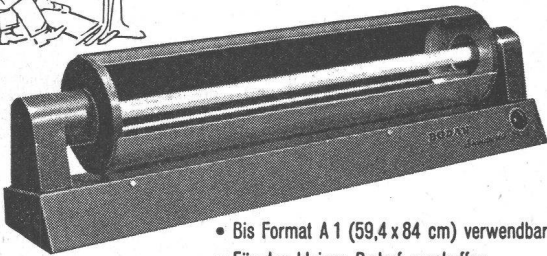

- Bis Format A 1 (59,4 x 84 cm) verwendbar
- Für den kleinen Bedarf geschaffen
- Erstaunlich niedriger Preis
- Verlangen Sie **Gratis-Probepostung** oder Prospekt über grössere Durchlauf-Lichtpaus Maschinen

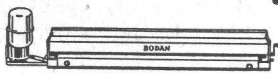

BODAN-Hand-Entwicklermaschine

Für Pläne von 65, 110 und 120 cm Breite; mit oder ohne Motor-Antrieb. Das praktische Zusatzgerät zum BODAN-Standard 0.

**Karl Müller AG.
Roggwil/TG**

Fabrik für Lichtpausmaschinen u. Fotokopierapparate • Tel. 071/48377

BAUSTA



Gitterträger-Decke

Rationelle Ausführung mit Spezialmaschinen - gleichbleibende Qualität - ausgezeichneter Verbundträger - vielseitiges Anwendungsgebiet - geringes Gewicht - einfachste Verlegemethode.

Ein Erzeugnis der internationalen OMNIA-Decken-Organisation mit über 200 Lizenzwerken in Europa und Uebersee.

OMNIA - Decken-Organisation Schweiz:

Zentrale: FISCA AG., Thannerstrasse 34,
Basel (061) 38 96 19/39 47 62

Lizenzwerke:
Baustein- und Betonwarenfabrik AG.,
Spreitenbach AG (051) 91 84 78
Wilhelm Brodtbeck AG., Zementwarenfabrik,
Pratteln BL (061) 81 50 12
Baubedarf und Zementwaren Gustav Hunziker AG.,
Ins-Anet BE (032) 8 35 22/8 35 66
Emile Monney, Matériaux de Construction,
Route de Vernier 133,
Genève (022) 34 52 33/34 52 34
Procim S. A., Fabrique de Produits en Ciment,
Monthey VS (025) 4 25 97/4 27 26



Sponagel & Co

Sihlquai 139-143

Zürich 5

BAUMATERIALIEN — PLATTENBELÄGE

Fenster - Espagnolette - Verschlüsse

GEKO

Eine Nasenlänge voraus

Weniger Montagezeit, moderne Griffform, bequeme Bedienung, nur vertikale Bewegung des Griffes ohne seitliches Schwenken, lange Lebensdauer, EMPA geprüft, tausendfach bewährt, begeisterte Fachurteile.

Und trotz allem noch billiger

Fabrikation und Verkauf:

GEBR. Koch EISENWAREN

Zürich 1/25 - St. Gallen - Weinfelden - Bülach



Bau-Austrocknung

In Neubau, Umbau,
Lager, Wohnraum.

Luft zu feucht?

Schnelles Trocknen
mit den bewährten
Infrarotstrahlern

oder
Nelson

Hochleistungs-
Petrolöfen

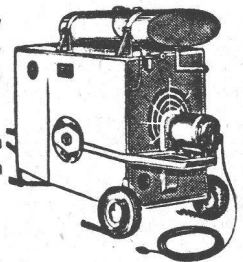

Nelson
Hochleistungs-Petrolöfen

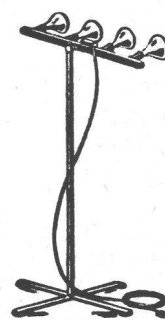

Infrarotstrahler

H. Krüger - Ing.-Bureau - St. Gallen

Berneckstrasse 44

STS

Schweiz. Technische Stellenvermittlung
Service Technique Suisse de placement
Servizio Tecnico Svizzero di collocamento
Swiss Technical Service of employment

Zürich, Lutherstr. 14, Tel. 23 54 26. Telegr. STSINGENIEUR ZÜRICH.
 Für Stellensuchende Einschreibgebühr 3 Fr. für 3 Monate. Bewerber
 wollen Anmeldebogen verlangen. — *Auskunft* über offene Stellen und
Weiterleitung von Offerten erfolgt *nur gegenüber Eingeschriebenen*.

INDUSTRIE-ABTEILUNG:

- 71 **Dipl. Maschinentechniker** mit Praxis für das Konstruktionsbüro
 des betriebseig. Maschinenparkes (Unterhalt, Aenderungen und
 Neukonstruktionen). Unternehmen der Metallindustrie, Nordwest-
 schweiz.
- 91 **Maschinen- oder Elektroingenieur** als Werkstattdirektor mit Praxis
 in der Fabrikation und im Zusammenbau elektron. Geräte evtl. im
 allg. Elektroapparate- oder Gerätebau für den elektr. Nachrichten-
 dienst. Erfahrungen im Werkzeugbau, in der mech. Bearbeitung
 von Bestandteilen und in der Verarbeitung und Wärmebehandlung
 dünner Bleche. Kenntn. der Kostenberechn. und Arbeitsgesetze
 erforderlich. Fabrik elektron. Geräte in Indien. Offerten in Engl.
 auf Flugpostbewerbformularen der STS.
- 99 **Laborant** mit abgeschl. Lehrzeit und Praxis organisch-analytischer
 Richtung für das Forschungs- und Betriebslaboratorium und zur
 Betreuung aller vorkommender Sekretariatsarbeiten. Deutsch und
 Französisch in Wort und Schrift, Engl.-Kenntnisse zur Verfolgung
 der Fachliteratur. Fabrik chem.-techn. Produkte der deutschen
 Schweiz.
- 101 **Dipl. Maschinen- evtl. Elektrotechniker** mit Praxis, als Mitarbeiter
 bei der Ueberwachung der Bau- und Montagearbeiten der Hoch-
 spannungsleitungen und als späterer Betriebsleiter eines Wasser-
 kraftwerkes, Elektrizitätsunternehmung mit Baustelle im Kanton
 Graubünden.
- 105 **Dipl. Maschinentechniker**, wenn mögl. mit Kenntn. in Baumaschi-
 nen, zur Einarbeitung in das Gebiet der Betreuung, des Unterhal-
 tes, des Reparatursendienstes, der Maschinenumbauten, etc. des ges-
 amten Maschinenparkes und Installationsmaterials für Baustellen.
 Gross-Bauunternehmung in Zürich.
- 155 **Dipl. Maschineningenieure**, talent. Konstrukteure für die Entwick-
 lung und fabrikationsreife Konstruktion von Maschinen für die
 Herstellung von Glühbirnen, Fluoreszenz-Leuchten, Kathoden-
 strahl-Röhren, Vacuum-Flaschen und Transistoren. Führende Fab-
 rik von Weltruf vorstehend genannter Spezialmaschinen, England.
- 157 **Lüftungstechniker oder -zeichner** mit Praxis für die Projektierung
 und Ausführung von Lüftungs- und Klimaanlageanlagen, Kanton Zürich.
- 159 **Ingenieur oder Techniker** für Entwicklungs- und Versuchsarbeiten
 auf dem Gebiete der therm. Turbomaschinen (Gasturbinen, Dampf-
 turbinen, Kompressoren). Forschungsabteilung einer grossen Ma-
 schinenfabrik der Ostschweiz.

- 161 **Elektrotechniker** mit Erfahrungen in elektr. Steuerungen für An-
 triebe von Werkzeugmaschinen, Papiermaschinen, etc. oder mit
 Praxis im Bau von Schalttafeln und Kommandopulsen, Fabrik
 elektr. Apparate der Nordwestschweiz.
- 163 **Dipl. Techniker** mit Praxis in der Sanitär-Technik für Projekt und
 Ausführung entspr. Anlagen; ferner gelernter Sanitärzeichner mit
 Praxis. Ingenieurbüro in Zürich.

BAU-ABTEILUNG:

- 274 **Dipl. Hochbautechniker** mit Praxis, flotter Darsteller und Entwer-
 fer, der sich für die Leitung eines klein. Büros eignen würde; fer-
 ner **Hochbauzeichner** mit abgeschl. Lehre, sauberer Planbearbeiter,
 für Büro-tätigkeit. Architekturbüro, Nähe Zürich.
- 276 **Eisenbetonzeichner oder Tiefbauzeichner** mit absolv. Lehre und
 etwas Praxis im Eisenbetonhoch- und Tiefbau, Klein. Ingenieur-
 büro in Stadt, Nähe Zürich.
- 280 **Hochbautechniker**, Büro- und Bauplatzpraxis, befähigt zur selbst.
 Leitung einer grösseren und komplizierten Bauführung, Kant. Ver-
 waltung der deutschen Schweiz.
- 296 **Tiefbauzeichner oder -zeichnerin** mit abgeschl. Lehre, für Scha-
 lung- und Armierungspläne sowie Bauplatzinstallationspläne.
 Hoch- und Tiefbauunternehmung in Zürich.
- 302 **Hochbauzeichner** mit abgeschl. Lehre, sauberer Planbearbeiter und
 guter Perspektivzeichner für Projekt und Ausführung von La-
 denneu- und umbauten. Zürich.
- 322 **Hochbautechniker-Bauführer** mit Praxis, für Planung und Bau-
 leitung von Industrie-, Geschäfts- und Wohnbauten, Architektur-
 büro in Luzern.
- 432 **Hochbautechniker oder -zeichner** mit Praxis, sauberer Planbear-
 beiter, für nur Büro-tätigkeit, Architekturbüro in Zürich.
- 434 **Technischer Zeichner**, Fachrichtung Vermessung und Topographie,
 sauberer Tuschzeichner und flotter Beschrift. Techn. Büro in
 Kurort Kt. Graubünden.
- 438 **Dipl. Architekt**, künstl. begabt, flotter Darsteller für Entwurf und
 Ausführung interessanter Bauvorhaben; ferner **Hochbauzeichner**
 mit Praxis, sauberer Planbearbeiter, für Büro-tätigkeit. Architek-
 turbüro in Stadt, Kt. Bern.
- 440 **Hochbautechniker oder -zeichner**, guter Planbearbeiter, für nur
 Büro-tätigkeit. Anstellungsdauer vorläufig 3 Monate. Architekturbü-
 ro in Luzern.
- 442 **Techn. Zeichner oder Zeichnerin**, mit Praxis im Tiefbau oder Ver-
 messungswesen, sauberer Planbearbeiter und flotter Beschrift.
 für die Bearbeitung von Verkehrsplanungen, Unter Umständen
 auch nur halbtagsweise. Zürich.
- 444 **Hochbauzeichner** mit Büro- und Bauplatzpraxis, für Werk- und
 Detailpläne sowie für Bauleitungen, Französ. Sprachkenntn. notw.
 Architekturbüro in Stadt der Westschweiz.
- 446 **Tiefbautechniker evtl. qual. -zeichner** für die Projektierung und
 Bauleitung allgem. Tiefbauarbeiten, Ingenieurbüro in Stadt der
 Ostschweiz.



Neu: **TUMEX-ARBEZOL-Weiss-**
mittel schützt vor Schimmel und
Bakterienbefall und verfilgt vor-
handene Herde.

ARBEZOL

A. BENZ & CIE. HOLZKONSERVIERUNG ZÜRICH 2/38 RENGGERSTRASSE 56 TELEFON 051/453434

BERNISCHE KRAFTWERKE AG.

Wir suchen für unsere mechanisch-technische
 Abteilung jüngeren

DIPL. MASCHINEN-INGENIEUR

für die Bearbeitung mechanischer Probleme
 von Höchstspannungsleitungen, Untersta-
 tionen und Kraftwerken.

Offerten mit Lebenslauf, Angaben über bis-
 herige Tätigkeit und Gehaltsanspruch sind
 unter Beilage einer Photographie sowie von
 Zeugnisabschriften einzureichen an das Per-
 sonalbüro der Bernischen Kraftwerke AG.,
 Bern, Viktoriaplatz 2.

Gesucht auf Architektur-Büro in Zürich

junger Bauzeichner

mit etwas Praxis, für Planbearbeitung und kleine
 Bauführungen. Vorwiegend Ladenumbauten. Ein-
 tritt baldmöglichst oder nach Übereinkunft. Offer-
 ten unter Chiffre ZH 725 an Mosse-Annoncen AG.,
 Zürich 23.

Junger belgischer Architekt

sucht unentgeltlich Tätigkeit in Schweizer
 Architekturbüro für 2 bis 3 Monate. Eintritt
 jederzeit möglich. Deutsche Schweiz oder
 Suisse romande gleich angenehm. Offerten
 unter Chiffre 5450 an Mosse-Annoncen,
 Basel 1.

Verkehrsbetriebe der Stadt Zürich

Bei den Verkehrsbetrieben ist die Stelle eines

Zeichners

beim Bahndienst zu besetzen.

Arbeitsgebiet: Ausführen von Plänen für Stations-, Depots- und Platzanlagen. Erstellen von Umbauplänen und Nachführen der Gleispläne. Zeichnerische Arbeiten für andere Dienstzweige.

Erfordernisse: Abgeschlossene Berufslehre als Tiefbau- oder Vermessungszeichner, exakte und schnelle Arbeitsweise, rasche Auffassung.

Dienstantritt: So rasch als möglich.

Besoldung: Nach Uebereinkunft im Rahmen der städtischen Besoldungsverordnung. Pensionsversicherung.

Anmeldung: Handschriftliche Anmeldungen mit Personalien, Lebenslauf, Fähigkeitsausweisen, Zeugnisabschriften, Referenzen und Photo sind bis 16. Mai 1959 an die Direktion der Verkehrsbetriebe, Amtshaus II, Bahnhofquai 5, Zürich 1, zu richten.

Direktion der Verkehrsbetriebe

Stuag

Schweiz. Strassenbau- und Tiefbau-Unternehmung AG.

sucht

für eine ihrer Zweigniederlassungen tüchtigen, an selbständiges Arbeiten gewohnten, deutsch und französisch sprechenden

Ingenieur oder Tiefbautechniker als Bauführer und Stellvertreter des Geschäftsführers

Dieser Posten verlangt Erfahrung im Strassen- und Belagsbau, Kalkulationswesen, Ausmass sowie in der Organisation und Leitung von Baustellen.

Wir bieten bei Eignung Dauerstelle mit angemessener Besoldung und Pensionsversicherung.

Handschriftliche Bewerbungen mit Lebenslauf, Zeugnisabschriften, Referenzen und Photo, unter Angabe der Gehaltsansprüche und des frühesten Eintrittstermines, sind zu richten an die

Direktion der Stuag, Effingerstr. 14, in Bern.

La manufacture d'horlogerie OMEGA cherche pour son

SERVICE DE RECHERCHES APPLIQUÉES

un

INGÉNIEUR-ÉLECTRICIEN

diplômé E. P. F. ou E. P. U. L. ou de tout autre établissement technique supérieur similaire.

Situation d'avenir.

Faire offre avec curriculum vitae, photographie et certificats à

OMEGA

Louis Brandt & Frère S. A., Bienne
Direction technique.

Bedeutendes Zürcher Industrieunternehmen sucht tüchtigen

BAUFÜHRER

für grössere Bauvorhaben.

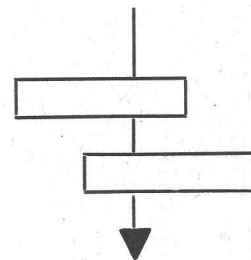

Voraussetzung: Selbständigkeit in Offertwesen und Bauführung, Ausmass und Abrechnung.

Bewerber wollen ihre Offerte mit Zeugnisabschriften, Photo, Angabe der bisherigen Tätigkeit sowie der Gehaltsansprüche einreichen unter Chiffre P 43942 Z an Publicitas, Zürich 1.

SULZER

Wir suchen für unsere Abteilung Kesselanlagen einen

STAHLBAUTECHNIKER

Arbeitsgebiet:
Stahlbaukonstruktionen, insbesondere Kesselgerüste. Projekte und Ausführung.

Bewerber werden gebeten, ihre ausführlichen Offerten mit Lebenslauf, Zeugniskopien und Bild an unsere Personalabteilung für Angestellte zu senden.

**Gebrüder Sulzer
Aktiengesellschaft
Winterthur, Schweiz**



Die Bauabteilung bei der Generaldirektion der Schweizerischen Bundesbahnen in Bern sucht

1 Vermessungs- oder Tiefbauzeichner

für allgemeine Projektierungsarbeiten.

Wir bieten dauernde Anstellung und neuzeitliche Arbeitsbedingungen in angenehmem Betriebsklima. Die Bezahlung richtet sich nach der für das Bundespersonal geltenden Besoldungsordnung. Die monatlichen Bruttobezüge belaufen sich je nach Ausbildung und Praxis auf Fr. 720.— bis 1080.—.

Handschriftliche Anmeldungen mit Lebenslauf und Zeugnissen sind bis 20. Mai 1959 der Bauabteilung bei der Generaldirektion der Schweizerischen Bundesbahnen, Mittelstrasse 43, in Bern, einzureichen.

Gemeinde Arosa (Bauamt)

Wir suchen auf unser Bauamt für die Planbearbeitung bei der Projektierung von Strassen, Wasser- und Kanalisationsanlagen und für die Nachführung des Leitungskatasters

1 Tiefbauzeichner

Vielseitige Tätigkeit, Sparversicherung bzw. Pensionskasse vorhanden.

Bewerber mit einwandfreiem Charakter, guter Berufsausbildung und Kenntnissen der vorkommenden Feldarbeit werden eingeladen, sich mit Angaben der Personalien, des frühesten Eintrittstermines und der Gehaltsansprüche bei der **Gemeindeverwaltung Arosa** bis 15. Mai 1959 zu melden.

Gesucht auf Grossbaustelle im Kt. Wallis

Bauingenieur oder Tiefbautechniker

(Schweizerbürger) zur selbständigen Führung der Baustelle.

Verlangt wird: energische Persönlichkeit mit Praxis in der selbständigen Durchführung von Tiefbauten, spez. Stollenbauten.

Geboten wird: Dauerstellung mit entsprechend guter Honorierung.

Eilofferten mit Lebenslauf, Tätigkeitsbericht und Eintrittstermin unter Chiffre ZD 6289 an Mosse-Annoncen AG., Zürich 23.

Stadtbauamt Thun Stellenausschreibung

Wir suchen einen jüngeren

BAUZEICHNER

mit abgeschlossener Berufslehre, der sich für die zeichnerische Bearbeitung städtebaulicher Aufgaben interessiert.

Handschriftliche Anmeldungen sind bis 15. Mai 1959 an das Stadtbauamt Thun zu richten. Sie sollen folgende Angaben enthalten: Personalien, berufliche Ausbildung, bisherige Tätigkeit und Gehaltsansprüche. Beizulegen sind Zeugniskopien und Photo.

Stadtbauamt Thun

Für Gebirgsbaustellen in der Zentralschweiz suchen wir zwei am Stollenbau interessierte

Tiefbautechniker

Für eine der beiden Stellen kommt auch ein Bauaufseher (Zeichner, Maurerpolier) in Frage.

Ueber alles Weitere können Sie sich beim Ing.-Büro **W. Pfeiffers Erben**, Turnerstr. 1, Winterthur, Tel. (052) 2 65 29 erkundigen.

Gesucht wird von jungem, initiativem Architektur-
büro S. I. A. ein leistungsfähiger

erster Mitarbeiter

Erwartet wird: klare Organisation im Büro und auf
der Baustelle, Interesse an der Entwicklung von
Neukonstruktionen und Details, Selbständigkeit und
Erfahrung in Bauausführung mit Kostenvoranschlag
und Abrechnung.

Geboten wird: sehr gut honorierte, ausbaufähige
Dauerstelle, Vertrauensverhältnis in der Arbeit,
vielseitige Aufgaben.

Eintritt: spätestens Juli 1959.

Ferner guter, selbständiger

Hochbauzeichner

Handschriftliche Bewerbungen mit Lebenslauf, unter
Beilage von Photos und Zeugnisabschriften, unter
Chiffre ZF 6457 an Mosse-Annoncen AG., Zürich 23.

Bauunternehmung in Grenchen sucht zum sofortigen
Eintritt oder nach Uebereinkunft einen
tüchtigen

Bautechniker / Bauführer

für Hochbau und allgemeinen Tiefbau. Selbständig
im Offertwesen, in Bauführung, Ausmass und Ab-
rechnung. Bei Eignung gut bezahlte Dauerstelle
mit Personalfürsorge-Versicherung. Offerten mit
Angaben über bisherige Tätigkeit und Gehaltsan-
sprüchen unter Chiffre ZJ 6445 an Mosse-Annoncen
AG., Zürich 23.

Gesucht auf mittleres Architekturbüro junger,
künstlerisch befähigter

Architekt oder Bautechniker

guter Darsteller, als Mitarbeiter bei Projektierung
von Neu- und Umbauten sowie Wettbewerben.
Selbständige Bearbeitung von Werkplänen, 5-Tage-
Woche.

Offerten mit Gehaltsansprüchen und Angabe der
bisherigen Tätigkeit unter Chiffre ZH 5370 an
Mosse-Annoncen AG., Zürich 23.

Gesucht

Bautechniker und -zeichner für Eisenbeton und Tiefbau

Eintritt sofort oder nach Uebereinkunft.
Offerten mit Angaben über bisherige Tätig-
keit, Zeugniskopien und Gehaltsansprüchen
unter Chiffre ZB 6510 an Mosse-Annoncen
AG., Zürich 23.

LUFTSCHUTZ-TÜREN A+L 203-2 LUFTSCHUTZ-DECKEL A+L 607-2

Unser Modell hat die an leichte Schutzraumtüren
($P = 2000 \text{ kg/m}^2$) gestellten Anforderungen erfüllt.
Lauf Sprengprüfungen Untersuchungsbericht E M P A
Nr. 26937/3 v. 27. 1. 58.

Für innern und äussern
Anschlag OHNE Quer-
balken

System **DACD**

Einfache Montage

Normgrössen
Spezialgrössen für Türen
bis max. 1—2 m

Vorteilhafte Preislage

Alleinvertrieb
der Beschläge
BARTH & CO.
Schützengasse 31
ZÜRICH 1

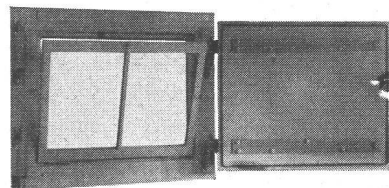

DANGEL & Co ZÜRICH 2
Mutschellenstrasse 152 Telephon (051) 45 22 22

Ich offeriere Ihnen günstig:

**Isolier- und Hartplatten, Kunstharz-, Sperrholz-, Span-
und Tischlerplatten, Voll- und Hohlüren, Klebeparkett,
Hobelwaren, Bretter und Bauholz.**

Verlangen Sie unverbindliche Beratung und Preisangabe
Werkstoffe für Holzindustrie **L. HIRSCHI-SUTER**, Sonn-
feldstrasse 6, **TRIMBACH SO**, Telephon (062) 5 67 64.

Kreissäge-
Maschinen
Eduard Frydmann
Zürich 4
Lagerstr. 47
Tel. 051/25 34 23

Eisen
Stahl
Aluminium
Kupfer
Messing
Kunststoffe

Wir suchen zu baldigem Eintritt

- 1 jüngeren Stahlbauingenieur**
- 1 erfahrenen Stahlbautechniker**
- 1 zuverlässigen Stahlbaukonstrukteur**
- 1 tüchtigen Stahlbauzeichner**

Wir bieten gutbezahlte Dauerstelle, evtl. Geschäftswohnung. Pensionskasse, 5-Tage-Woche.

Offerten mit Zeugnisabschriften und Gehaltsansprüchen sind erbeten an **Schweisswerk Bülach AG., Bülach-Zürich.**

La Direction des Travaux du CERN, Meyrin-Genève, arch. en chef Dr Rud. Steiger S. I. A./FAS, Zurich, **cherche pour son service de surveillance**

un surveillant ou technicien

nationalité suisse, sérieux et actif, avec bonne expérience de chantier. Connaissance langues française et allemande.

Faire offres avec prétentions de salaire, curriculum vitae et photo à la **Direction des Travaux, chantier CERN, Meyrin-Genève.**

Gesucht von mittelgrosser Strassenbau-Unternehmung

Bauführer/Techniker

zu möglichst baldigem Eintritt.

Wir verlangen: Zuverlässigkeit, Organisationstalent, Erfahrung im mod. Strassenbau.

Wir bieten: Gute Salarierung, Dauerstelle und Altersfürsorge.

Offerten mit Lebenslauf, Gehaltsansprüchen, Referenzen und Photos sind erbeten unter Chiffre ZW 6476 an Mosse-Annoncen AG., Zürich 23.

Gesucht jüngerer

Bauzeichner evtl. Bautechniker

zu möglichst baldigem Eintritt, für interessante Bauaufgaben. Angenehmes Arbeitsklima. 5-Tage-Woche. **Erwin Morger, Arch., Hermannstrasse 16, Weinfelden TG.**

Stellenausschreibung

Beim Bau- und Vermessungsamt der Gemeinde Kilchberg b. Zch. ist die Stelle eines

Tiefbautechnikers

(evtl. eines Tiefbau- oder Vermessungszeichners)

neu zu besetzen.

Tüchtigen, exakten Bewerbern mit Praxis im städtischen Tiefbau wird interessante, vielseitige Dauerstelle mit teilweiser Fünftagewoche und Pensionsversicherung geboten. Besoldung je nach Ausbildung und Erfahrung: Fr. 8505.— bis 15 535.—, zuzüglich allfälliger Familien- und Kinderzulagen.

Offerten mit Angaben über Ausbildung, bisheriger Tätigkeit und Gehalterwartungen sind unter Beilage der Zeugnisabschriften zu richten an den

Gemeinderat Kilchberg b. Zch.

Die Stadtgemeinde Liestal sucht zur Ergänzung des Mitarbeiterstabes auf der Bauverwaltung

1 dipl. Tiefbautechniker

für die Arbeitsgebiete: Strassenbau, Kanalisations- und Wasseranlagen, Regiebetriebe. Bei Eignung ist der Posten vorgesehen als Stellvertretung des Bauverwalters. Die Besoldung richtet sich nach dem revidierten Besoldungsreglement. Eintritt nach Vereinbarung. Bewerber belieben ihre Anmeldung unter Beilage von Lebenslauf, Zeugnisabschriften und Ausweisen an den **Gemeinderat Liestal** zu richten.

Der Gemeinderat.

Junger, gut ausgewiesener Hochbauzeichner

sucht nach Absolvierung der RS Stelle auf Arch.-Büro oder dgl. Zürich und Umgebung bevorzugt. Offerten unter Chiffre ZP 6330 an Mosse-Annoncen AG., Zürich 23.

Gesucht für sofort oder später

2 Bauingenieure

für Projekt von Wasserkraftanlagen bzw. Eisenbeton.

1 Bautechniker

1 Tiefbauzeichner

1 Eisenbetonzeichner

Bei Eignung gute Bedingungen und Dauerstelle. Offerten an: Ingenieurbüro **Dr. Ing. Lombardi** und **Ing. Gellera, Locarno.**

Bauamt I

Beim **Bebauungs- und Quartierplanbüro** der Stadt Zürich sind folgende Stellen zu besetzen:

1 Architekt

mit Diplom ETH (oder gleichwertige Ausbildung)

1 Grundbuchgeometer

Kultur- oder Bauingenieur mit Diplom ETH

1 Vermessungs- oder Tiefbauzeichner

Handschriftliche Anmeldungen mit Angaben über Studien, bzw. Lehrgang und Praxis, sowie mit Gehaltsansprüchen, Ausweisen, Zeugnisabschriften und Photo sind bis 31. Mai 1959 dem Vorstand des Bauamtes I, Postfach Zürich 23, einzureichen.

Gesucht auf Architekturbüro in Affoltern a. Albis für vielseitige und interessante Bauaufgaben

BAUTECHNIKER

seriös, mit Erfahrung im Büro und auf Bauplatz, für Entwurf und Ausführung. Bei Konvenienz Dauerstelle.

Offerten mit Angabe der bisherigen Tätigkeit, Zeugnisabschriften und Gehaltsansprüchen unter Chiffre ZE 6488 an Mosse-Annoncen AG., Zürich 23.

Gesucht auf Architekturbüro mit vielseitigen und interessanten Bauaufgaben tüchtiger

Architekt oder Bautechniker

Verlangt wird guter Zeichner, Erfahrung in Kostenvoranschlag und Bauführung. Auf selbständiges Arbeiten wird grosser Wert gelegt. Neuzeitliche Arbeitsbedingungen.

Offerten sind erbeten an **Franz Meister**, dipl. Arch. S.I.A./BSA, Bern, Schwarztorstrasse 7.

Junger, der Lehre entlassener

Hochbauzeichner

sucht Stelle zur Weiterbildung. Bündnerland bevorzugt. Offert. an: **Heinz Reber**, Hochbauzeichner, Heussenbühl, Hinwil ZH.

Gesucht auf Architekturbüro S. I. A./BSA in der Ostschweiz

Hochbautechniker oder Hochbauzeichner

für vielseitige Bauaufgaben.

Handgeschriebene Offerten mit Angaben über bisherige Tätigkeit und Gehaltsansprüchen sind erbeten unter Chiffre ZV 6475 an Mosse-Annoncen AG., Zürich 23.

Aus unserem Bauprogramm

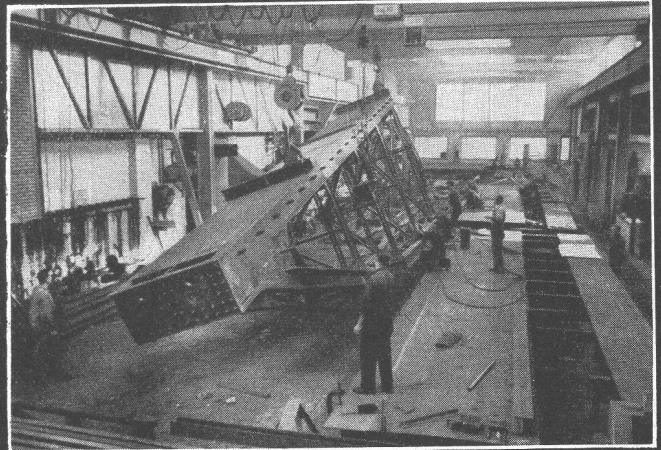

Stahlhochbau

Behälter

Schlosserei

Brückenbau

Silos

Metallbau

Ingenieurbureau

PREISWERK & ESSER

Basel

Schönaustr. 10

Tel. (061) 32 46 88

Führendes Unternehmen der Baubranche mit eigenem Architekturbüro auf dem Platz Zürich sucht

Hochbauzeichner Hochbautechniker

mit schöpferisch-zeichnerischer Begabung, für die Mitarbeit bei Projekt-Studien, Baueingaben, Rentabilitäts-Berechnungen sowie Innen- und Aussengestaltung von Wohn- und Geschäftsbauten.

Initiativem, beruflich vielseitig orientiertem Bewerber ist weitgehend selbständige und interessante Dauerstelle bei angemessener Salärrierung geboten.

Handgeschriebene Offerten mit Lebenslauf, Zeugniskopien und Photo sind erbeten unter Chiffre P 43330 Z an **Publicitas**, Zürich 1.

Beim Vermessungsamt der Stadt Zürich ist die Stelle eines

Vermessungstechnikers

baldmöglichst zu besetzen.

Anforderungen: Abgeschlossene Lehre, eidg. Fachausweis, guter Rechner und Zeichner. Bewerber mit Praxis in Nachführung und Bauabsteckungen wird bevorzugt.

Besoldung im Rahmen der Besoldungsverordnung entsprechend Erfahrung, Fähigkeiten und Alter (Fr. 12 000.— bis Fr. 16 000.—).

Anmeldungen handschriftlich mit Beilage von Lebenslauf und Zeugnissen sind unter Nennung des Lohnanspruches bis 31. Mai 1959 an den **Vorstand des Bauamtes I, Postfach Zürich 23**, zu richten.

Gesucht in Architekturbüro im Zentrum Zürichs

Bauführer

für grössere Ueberbauung besserer Wohnbauten mit Hochhaus. Eintritt nach Ueberkunft.

Jüngere oder ältere befähigte Bewerber wollen Offerte einreichen mit Zeugniskopien, Foto und Angabe der Gehaltsansprüche unter Chiffre ZO 783 an Mosse-Annoncen AG., Zürich 23.

Suche per sofort Stelle als

Praktikant

auf Architekturbüro. Offerten unter Chiffre ZB 746 an Mosse-Annoncen AG., Zürich 23.

Gediegene und exakte

Architektur- und Reliefmodelle

in jeder gewünschten Ausführung in Holz liefert kurzfristig und preiswert **Krebsler-Modellbau, Effretikon ZH**, Telephon (052) 3 20 16.

BOX STAHL

naturharter, schweisbarer Betonstahl

MONTEFORNO, Stahl- u. Walzwerke AG, BODIO
Bureau Zürich: Genferstrasse 23, Tel. 051/25 26 28

Evangelisch-reformierte Kirche mit Kirchgemeindehaus und Pfarrhaus in Bern-Rossfeld

Teilnahmeberechtigt sind alle der evang.-reform. Landeskirche angehörenden, selbständig oder unselbständig praktizierenden Architekten und Baufachleute, welche seit mindestens 1. Mai 1958 im Amtsbezirk Bern zivilrechtlichen Wohnsitz oder Büro haben. Architekten im Preisgericht: M. E. Haefeli, Zürich; P. Rohr, Bern; H. Rüfenacht, Bern; Dr. M. Stettler, Bern und Steffisburg, und als Ersatzmann A. Gnägi, Stadtbaumeister, Bern. Zur Prämiiierung von fünf bis sechs Projekten stehen dem Preisgericht Fr. 16 000.—, zum Ankauf weiterer Entwürfe Fr. 2500.— zur Verfügung. Termin für die Einlieferung 9. November 1959; Anfragetermin 4. Juli 1959. Abzuliefern sind: Situationsplan 1:500, Grundrisse, Schnitte, Fassaden und Aufrisse aller Wände des Kirchenraumes, Innenperspektive des Kirchenraumes, Modell und Berechnungsblatt. Die Unterlagen können eingesehen und gegen Hinterlage von Fr. 30.— beim Kirchmeieramt, Gutenbergstrasse 4, Bern, bezogen werden. Bei Einzahlung auf Postcheckkonto III 4700 erfolgt Zustellung per Post.

Gesucht gutausgewiesener, zuverlässiger

Hochbautechniker

zur selbständigen Arbeit in Büro und auf Bauplatz. Bei Eignung Dauerstelle mit Gruppenversicherung. 5-Tage-Woche. Beginn und Salär nach Uebereinkunft.

Otto Lutstorf, Architekt S. I. A., Seilerstr. 8, Bern.

Gesucht per 1. Juni in Architekturbüro S. I. A./BSA in Winterthur erfahrener

Hochbautechniker

für selbständige Bearbeitung interessanter Bauaufgaben. 5-Tage-Woche. — Offerten unter Chiffre ZS 6575 an Mosse-Annoncen AG., Zürich 23.

Bauführer-Dipl. Baumeister

mit vielseitigen Kenntnissen im Hoch- und allg. Tiefbau, **sucht neuen Wirkungskreis** in Bauunternehmung, Architektur- oder Ing.-Büro. Ostschweiz bevorzugt. Eintritt sofort möglich.

Offerten unter Chiffre ZE 6589 an Mosse-Annoncen AG., Zürich 23.

PORA
ISOLIERBETON

rein anorganische Porenbeton-

ISOLIERPLATTEN

in die Betonschalung gelegt.

Hervorragende Aussenisolierung, insbesondere für Eisenbeton.

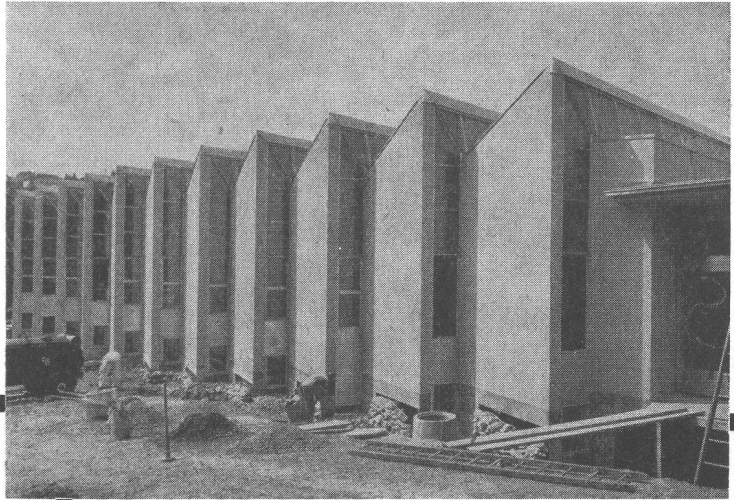

Eisenbetonbau, vollständig mit PORA-Platten ummantelt

PORA AG

Mühlehorn
058 / 4 34 36

Reichenburg
055 / 3 92 22

Junger, initiativer

dipl. Bautechniker-Architekt

ungarischer Staatsangehöriger, in ungekündigter Stellung, sucht sich zu verändern. Dreijährige Schweizer Praxis in erstklassigem Betrieb, versiert in Darstellung und Entwurf, sowie Werk- und Detailplanbearbeitung.

Gesucht wird Stelle in Betrieb mit moderner Bauauffassung, wenn möglich mit Mitarbeit bei Wettbewerben.

Offerten erbeten unter Chiffre ZJ 777 an Mosse-Annoncen AG., Zürich 23.

Bautechniker-Architekt

gesucht, evtl. mit Erfahrung in Bauführung, in kleineres Architekturbüro S./I./A. in Zürich, mit interessanten und vielseitigen Bauaufgaben. — Offerten unter Chiffre ZN 6500 an Mosse-Annoncen AG., Zürich 23.

Versierter Architekt

kann noch örtliche Bauführungen, Devisierungen mit Kostenberechnungen, Ausmass, Abrechnung, Planbearbeitung etc. übernehmen, auch für Kt. Tessin und Graubünden. Honorierung nach Abmachung. Unverbindliche Anfragen unt. Chiffre ZG 6484 an Mosse-Annoncen AG., Zürich 23.

Dipl. Bauingenieur ETH

mit Praxis im Eisenbeton- und Wasserbau, sucht Stelle in Zürich. Bevorzugt Tätigkeit mit Möglichkeit zu Auslandsreisen. Offerten unter Chiffre ZK 780 an Mosse-Annoncen AG., Zürich 23.

Junger, exakter

Hochbauzeichner

mit 1 Jahr Praxis, sucht neuen Wirkungskreis in Architekturbüro in Zürich. Eintrittstermin 1. Juni 1959. Offerten bitte unter Chiffre ZF 6588 an Mosse-Annoncen AG., Zürich 23.

Bauzeichner

(in Zürich) mit Praxis, sucht Heimarbeit von Architekten. Off. unt. Chiffre ZU 787 an Mosse-Annoncen AG., Zürich 23.

Hochbauführer

mit 14jähriger Baupraxis, Erfahrung auf Grossbaustellen, in ungekündigter Stelle, sucht neuen Wirkungskreis in Zürich und Umgebung. Offerten unter Chiffre ZL 781 an Mosse-Annoncen AG., Zürich 23.

Zu verkaufen:

ELEKTRO-MOBIL

inkl. Ladegerät, geeignet für Werk- und Kurzstreckenverkehr. Nutzlast 2000 kg. Preis günstig. Städt. Werke Zofingen.

Zu verkaufen grössere Partie

Gerüststangen 10 bis 17 m.

Ad.Meier-Martin, Pfäffikon ZH, Tel. 051/97 54 94.

Zu verkaufen ca. 1500 m neuwertige

Schnellkuppelungsrohren

70 Ø, Fr. 5.30 p. m.

Postfach 982, Zürich 1.

BAUTENSCHUTZ

Eine Rechnung, die auch bei Ihnen aufgeht!

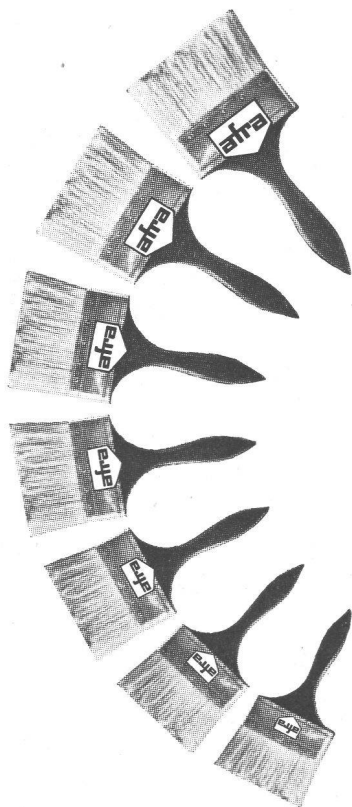

* Der AFRATAR-Anstrich ist sofort an seinem matschschwarzen bis dunkelbraunen Aussehen erkennbar.

Der Normverbrauch für AFRATAR liegt bei ca. 350 g/m². Sie erreichen diesen ohne weiteres durch Verwendung eines richtigen Flächenstreichers, so dass die obige Rechnung noch günstiger ausfällt. Wie Sie wissen, **schicken wir Ihnen einen AFRATAR-Flächenstreicher bei Bestellung von mindestens 100 kg AFRATAR** in einer Sendung. Fordern Sie dieses praktische Arbeitsgerät bei uns oder ihrem Baumaterialhändler an!

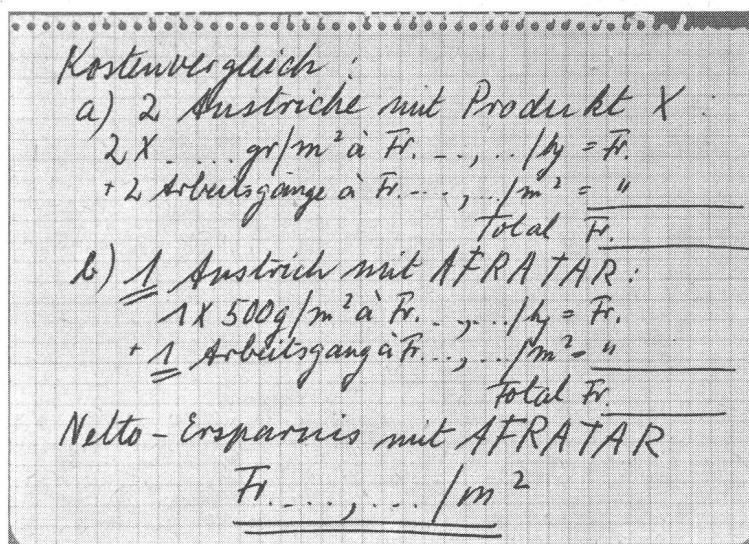

Vergleichen Sie AFRATAR* ruhig mit dem billigsten Fundamentanstrich, den Sie finden können.

Setzen Sie in der obigen Rechnung ruhig eine höhere Verbrauchszahl als die normalen 350—400 g/m² ein:

Sie werden für AFRATAR immer einen um 30—60 Rappen günstigeren Preis pro m² ermitteln! Warum? Weil nicht der Kilopreis, sondern der Arbeitsaufwand den Preis pro m² massgebend beeinflusst. Hier zeigen sich die überragenden Vorteile von AFRATAR:

- 1. Einfacher:** Nur ein einziger statt 2—3 Arbeitsgänge bei gleicher oder sogar grösserer Schichtdicke.
- 2. Schneller:** Weniger Arbeitsgänge = Zeitersparnis = Kostensenkung. Zudem kann AFRATAR auch auf frischen Beton aufgetragen werden.
- 3. Wirtschaftlicher:** Der kostenmässig wesentliche Faktor Arbeitskraft wird auf die Hälfte reduziert trotz mindestens ebenbürtiger Schutzwirkung.



SIEGFRIED **Keller** AG

Wallisellen-Zürich Telefon 051 / 93 32 32