

Zeitschrift: Schweizerische Bauzeitung
Herausgeber: Verlags-AG der akademischen technischen Vereine
Band: 78 (1960)
Heft: 34

Werbung

Nutzungsbedingungen

Die ETH-Bibliothek ist die Anbieterin der digitalisierten Zeitschriften. Sie besitzt keine Urheberrechte an den Zeitschriften und ist nicht verantwortlich für deren Inhalte. Die Rechte liegen in der Regel bei den Herausgebern beziehungsweise den externen Rechteinhabern. [Siehe Rechtliche Hinweise.](#)

Conditions d'utilisation

L'ETH Library est le fournisseur des revues numérisées. Elle ne détient aucun droit d'auteur sur les revues et n'est pas responsable de leur contenu. En règle générale, les droits sont détenus par les éditeurs ou les détenteurs de droits externes. [Voir Informations légales.](#)

Terms of use

The ETH Library is the provider of the digitised journals. It does not own any copyrights to the journals and is not responsible for their content. The rights usually lie with the publishers or the external rights holders. [See Legal notice.](#)

Download PDF: 30.01.2025

ETH-Bibliothek Zürich, E-Periodica, <https://www.e-periodica.ch>

SCHWEIZERISCHE BAUZEITUNG

WOCHENSCHRIFT FÜR ARCHITEKTUR / INGENIEURWESEN / MASCHINENTECHNIK

REVUE POLYTECHNIQUE SUISSE

ORGAN DES S. I. A. SCHWEIZERISCHER INGENIEUR- UND ARCHITEKTEN-VEREIN
UND DER G. E. P. GESELLSCHAFT EHEMAL. STUDIERENDER DER EIDG. TECHN. HOCHSCHULE
GEGRÜNDET 1883 VON ING. A. WALDNER / HERAUSGEGEBEN VON ING. W. JEGHER

Fenster

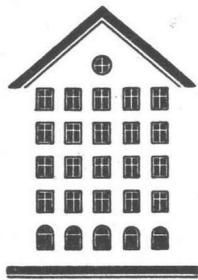

Kiefer Zürich

BERCHTOLD & Co.
HEIZUNG • LÜFTUNG
WARMWASSER
THALWIL

**INDUSTRIE-
HEIZUNG**
HEISSWASSER
STATT DAMPF

Telephon
051/92 05 01

Patentanwälte
E. BLUM & Co., ZÜRICH

Gegründet 1878 Telephon 251633
Bahnhofstrasse 31

Anmeldung von Erfindungen
Fabrik- und Handelsmarken
Gutachten, Prozessberatung

Durisol

**BAUPLATTEN ohne und mit ARMIERUNG für ISOLIERUNG
AUSFACHUNG, DECKEN- und FLACHDACHKONSTRUKTIONEN
grossflächige DECKENHOURDIS, HOHLBLOCKMAUERSTEINE**

DURISOL AG. FÜR LEICHTBAUSTOFFE DIETIKON • TEL. 918665

Verlag

W. Jegher & A. Ostertag, Dianastrasse 5,
Zürich / Tel. 23 45 07 / Postcheck VIII 6110
Bürozeiten: Montag bis Freitag 7—12 Uhr
und 13.45—17.30 Uhr, Samstags geschlossen.
Postadresse:
Schweiz. Bauzeitung, Postfach Zürich 39

Bezugspreise

Einzelheft Fr. 1.65 — Abonnements:

	12 Monate	6 Monate	3 Monate
Schweiz	66.—	33.—	16.50
Ausland	72.—	36.—	18.—

Für Mitglieder des S. I. A., der GEP und
des Schweiz. Technischen Verbandes sowie
für Studierende der ETH, der EPUL und
schweiz. staatl. Technischer Mittelschulen
ermässigte Preiskategorien nach Tarif.

Anzeigenverwaltung

Mosse-Annoncen AG., Zürich, Limmat-
quai 94 / Tel. 32 68 17 / Postcheck VIII 1027

INHALT

- Eine Tieftemperaturanlage zur Ge-
winnung von schwerem Wasser. Von
Dr. J. Hännly 547*
- Der Schweizerische Werkbund zur
Landesausstellung 1964 554
- BSA-Zentralstelle für Baurationali-
sierung 555
- Das deutsche Bundesbaugesetz. Von
Dr. Rudolf Stüdeli 555
- Sickerströmungen als Folge von
Stauspiegelschwankungen. Von J.
Zeller 557*

Mitteilungen

- Eidg. Wohnbaukommission, Der
Schweizerische Wasserwirtschafts-
verband, Die Mackinac-Strassen-
brücke 559

Wettbewerbe

- Erweiterung der Bündner Kantons-
schule in Chur 560

Mitteilungen aus dem S. I. A.

- Sommerausflug der Sektion Bern.
Internationale Architekten-Union, 6.
Kongress, London 1961 560

Ankündigungen

- Salone Ceramica e Biennale Marmo,
Vicenza, Haus der Technik, Essen.
Fachtagung «Reinhaltung der Luft».
Schweiz. Verein für Schweisstechnik,
Fachtagung «Schwingungstechnik»,
Essen, Jahrestreffen der Ver-
fahrens-Ingenieure, Mannheim.
Symposium über Abwässer der Zell-
stoff- und Papierindustrie, Internat.
Konferenz «Zahnräder und Zahnrad-
getriebe», Vortragskalender . . . 560

GARDY S. A. GENÈVE

tc

Verteiltableaux für Wohnungen

VORTEILHAFT EINFACH MODERN

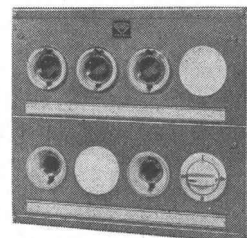
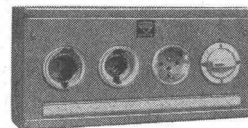
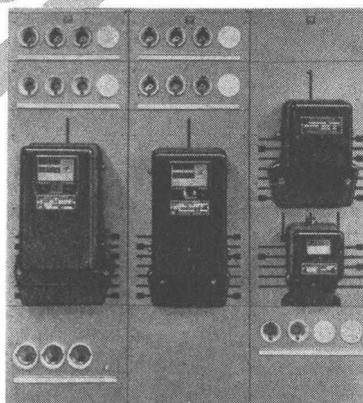
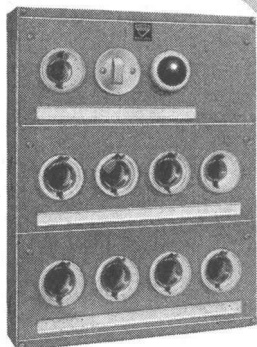

ELEKTRO-MATERIAL AG

Zürich Basel Bern Genf Lausanne Lugano

EM

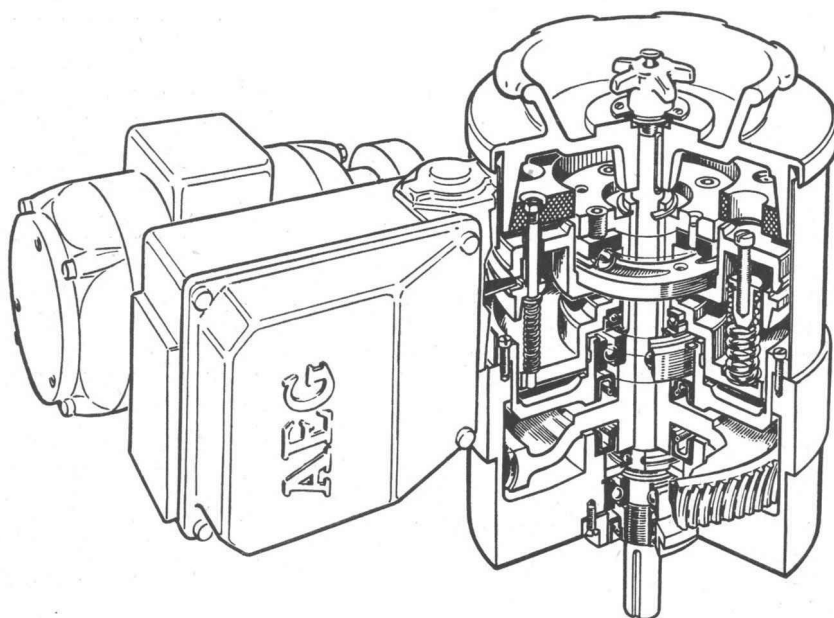
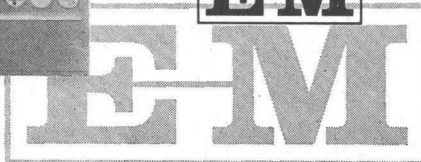

AEG Drehmo-Antriebe

mit den besonderen Vorzügen wie:

Drehmomentabhängige-wegabhängige Abschaltung von Antrieben in beiden Drehrichtungen.

Kleine Drehmoment-Toleranz.

Frei von Schwungmomenten des Antriebsmotors und Getriebes.

Der ideale Stellantrieb zur Fernsteuerung, Regelung und Automatisierung von

chemischen Industrieanlagen

Gas- und Wasserwerken

Verkehrsanlagen

Kraftwerken usw.

ELEKTRON AG

Typenreihe von 0,3–1200 mkg

Zürich, Seestrasse 31, Tel. (051) 25 59 10

BRIGATEX

verklebt
auch
Aluminium
mit Holz

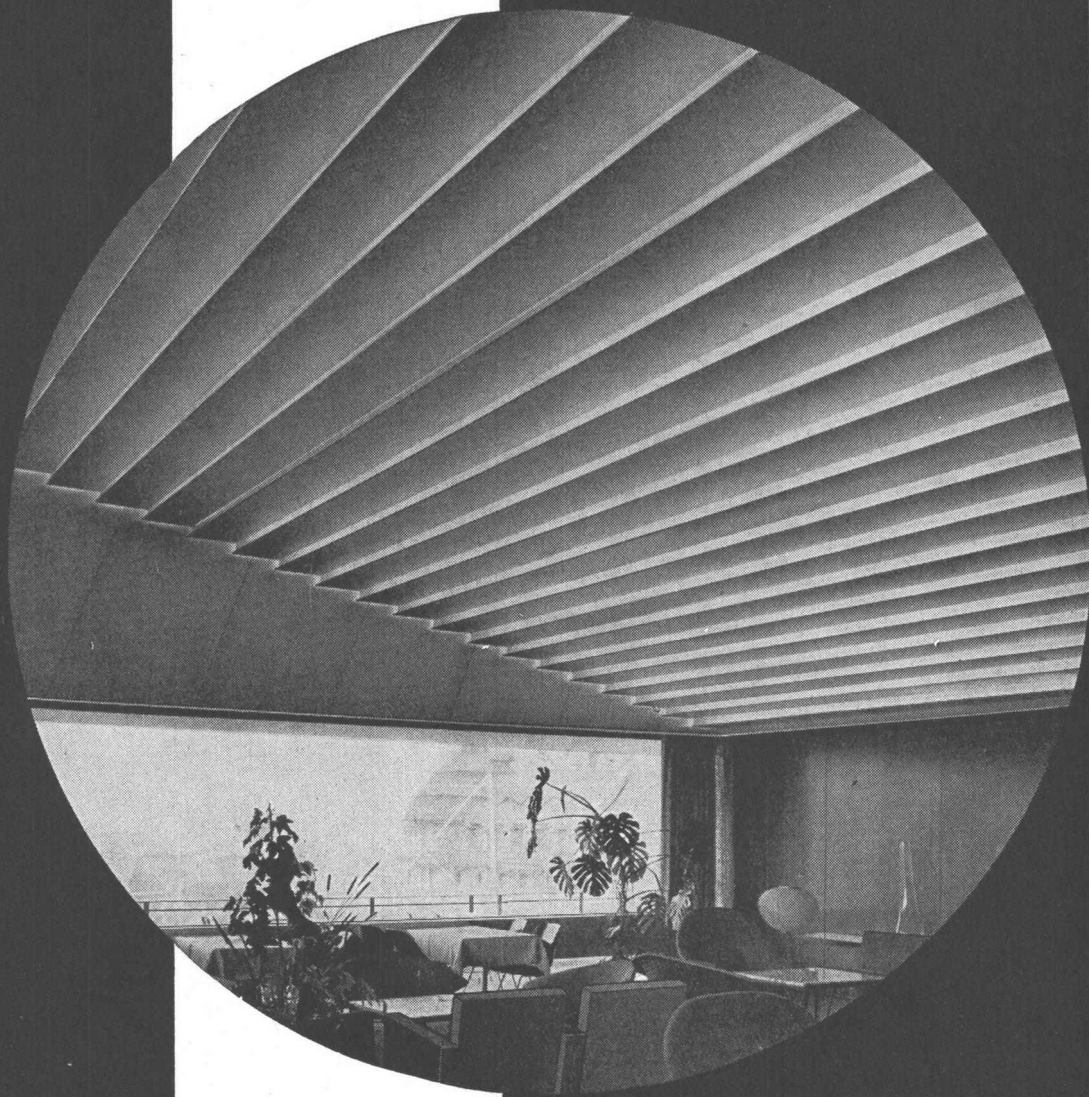

BRIGATEX

der neuzeitliche Klebstoff löst auch schwierige Klebprobleme ohne Anwendung von Preßdruck.

Unser technischer Dienst steht Ihnen jederzeit kostenlos zur Verfügung.

Im Jahre 1957 wurden im modernen Hotel „Astoria“ Luzern Aluminiumverkleidungen mit BRIGATEX ausgeführt. Unser Bild:

Dachrestaurant mit Deckenelementen aus Holz und Aluminiumplatten.



MAAG

**Zahnradpumpen
für alle Industrien**

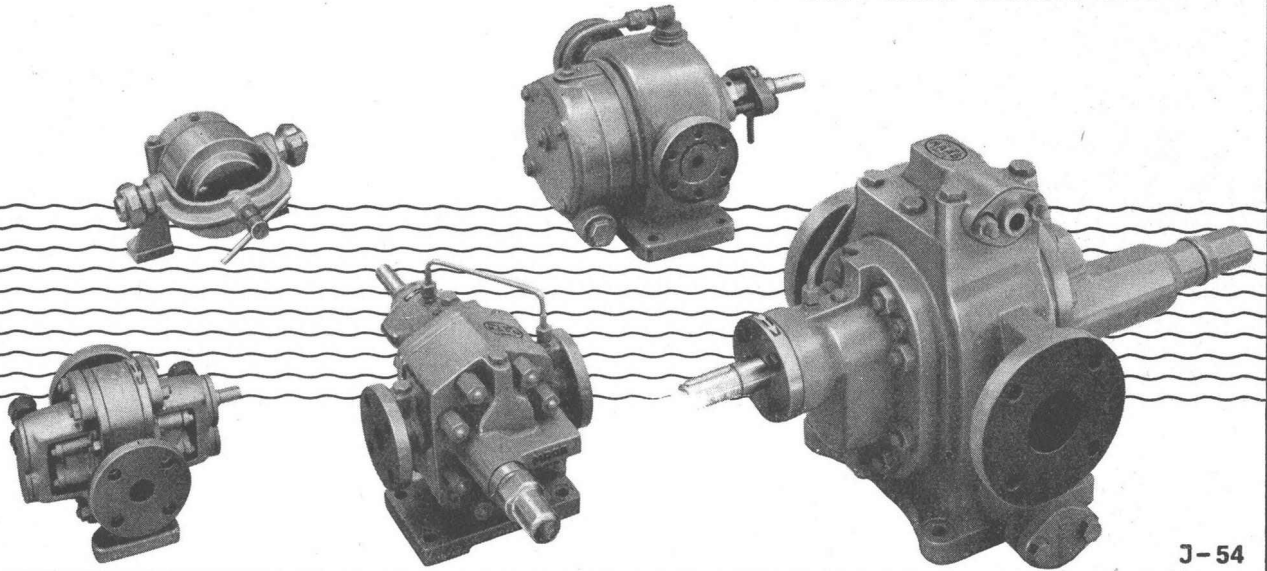

J-54

MAAG-ZAHNRÄDER A.-G. ZÜRICH

SKF

Präzision

Qualität



SKF Kugellager AG.

Falkenstrasse 28, Zürich 8, Tel. (051) 34 17 66

Das Detail entscheidet...

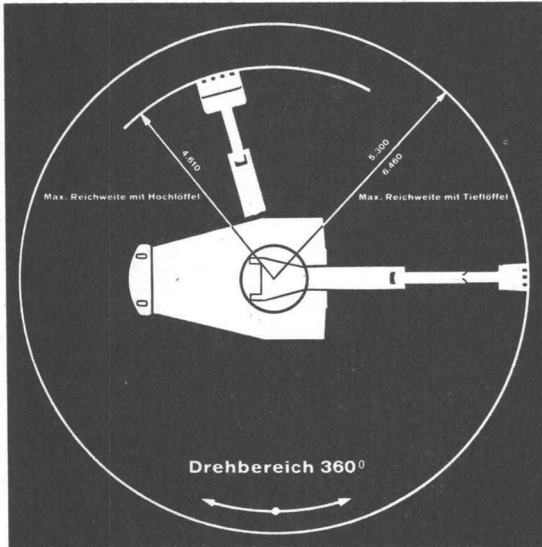

Der Yumbo-Bagger wird von der Fachwelt als König der Hydraulik angesprochen. Der Yumbo ist ein vollhydraulischer Raupenbagger, vollständig drehbar um 360°, welcher mit Hoch- und Tieflöffel, sowie mit Greifer ausgerüstet werden kann. Das entscheidende Detail, sämtliche Bewegungen werden von einer einzigen Pumpe aus gesteuert.

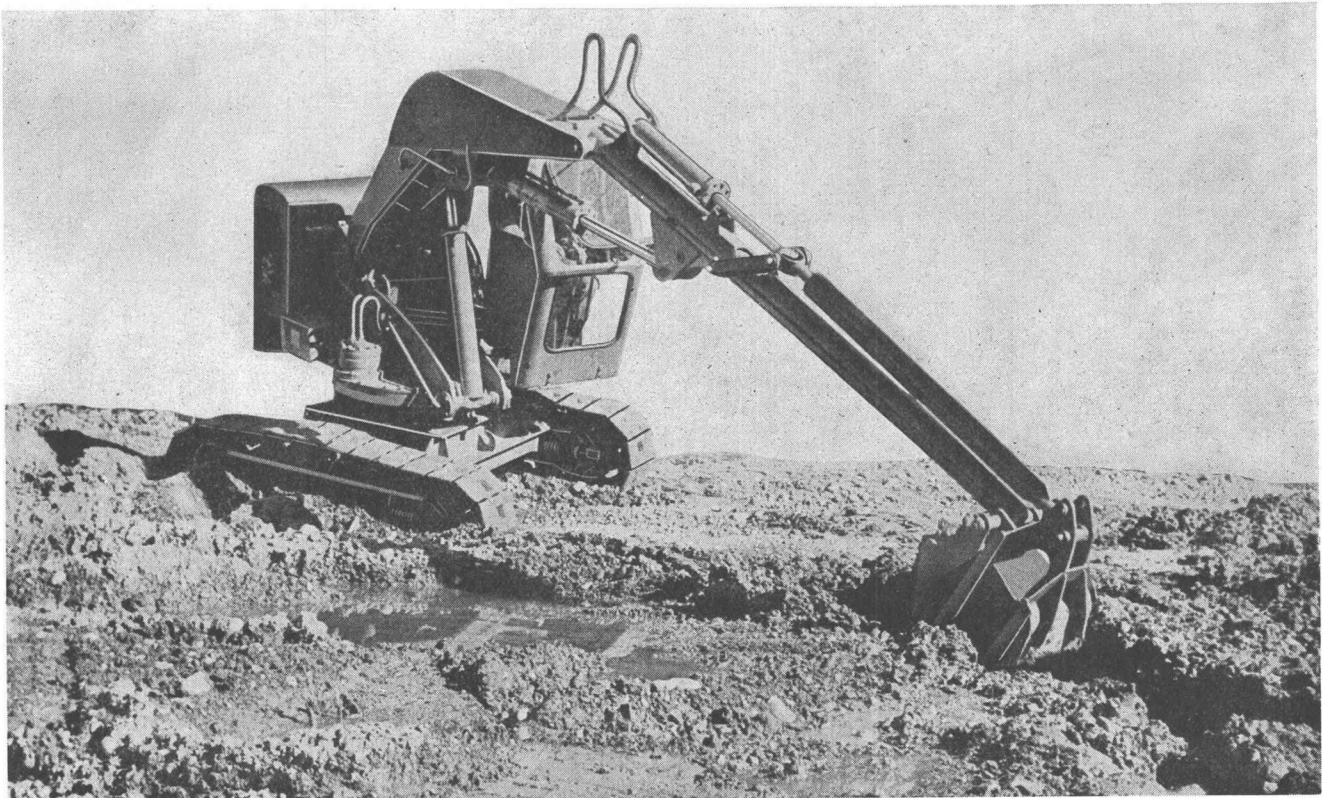

Der Yumbo-Bagger ist die ideale Baumaschine im TIEFBAU — bekannt für seine rationelle und saubere Arbeitsweise, im KIESWERK und STEINBRUCH als wirtschaftlicher Lader, im ZIEGELBETRIEB — mit Hochlöffel-Ausrüstung als unentbehrliche Hilfe in der Ausbeutung, mit Greifer als Helfer für Mischgut.

ULRICH ROHRER-MARTI A.G., Baumaschinen, ZOLLIKOFEN/BE

DK-RV

der neue Reduktions-Tachymeter
für vertikale Messlatte
mit höherer Genauigkeit

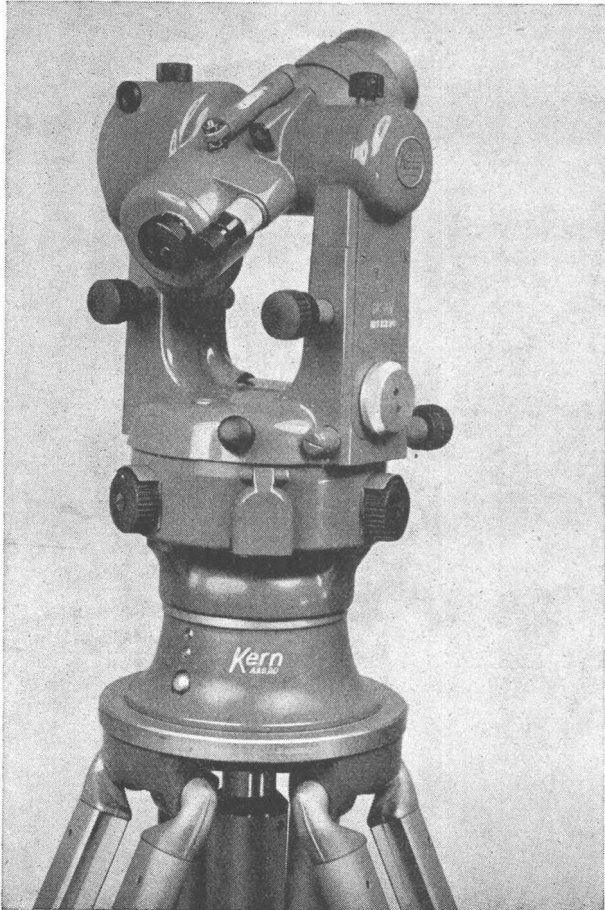

Hohe Genauigkeit: Mittlerer Fehler $\pm 3-5$ cm/100 m.
Bequeme Lattenablesung: Keine Kurven, sondern drei gerade Mess- und Ablesestriche.

Kreisablesung: Wahlweise ohne Mikrometer (Minutengenauigkeit) oder mit Mikrometer (Sekundengenauigkeit).

Weitere konstruktive Merkmale: Zentrierstativ, Kreistrieb mit Grob- und Feinstellung, regulierbare elektrische Beleuchtung.

Der DK-RV wird überall dort mit Vorteil eingesetzt, wo mit der vertikalen Latte die gewünschte Genauigkeit bisher nicht erreicht wurde.



Kern & Co. AG Aarau
Werke für Präzisionsmechanik
und Optik

Aufzüge- und
Elektromotorenfabrik
Schindler & Cie. AG
Ebikon / Luzern

In
hohen
Häusern
fahren
schnelle
Schindler
Lifts



Plafonit

Deckenputz auf Spiegelglas

– etwas Neues? Dieses Experiment ist mit Plafonit-Decken- und -Wandputz gelungen. Plafonit haftet auf spiegelglatten Betonflächen, ganz gleich ob sie mit Holz-, Eisenblech- oder Hartpavatexplatten geschalt wurden. Plafonit ist nicht teurer als eine übliche Verputzart, haftet aber sicher und erspart Ihnen Ärger.

In den letzten Jahren sind häufig Bauschäden aufgetreten, bei welchen sich der Deckenputz an Massivbetondecken ablöste. Dies veranlasste unser Labor in Zusammenarbeit mit der EMPA ausgedehnte Versuche durchzuführen. Unsere Vertreter besitzen eine interessante und aufschlussreiche Dokumentation darüber.

Telefonieren Sie uns (051) 233760, wann Ihnen der Besuch eines unserer Vertreter angenehm ist. Auf Wunsch senden wir Ihnen auch einen Auszug des EMPA-Berichts über die Haftung von Zementspritzanwurf und gipshaltigen Verputzmörteln an verschiedenartigen Betonoberflächen.

Gips-Union AG., Zürich, Talstrasse 83



Plafonit verhütet Deckenschäden

Plafonit – ein Produkt der



Therma-Tiefkühlanlagen

für die Prüfung von Beton-, Tonwaren- und Keramik-Körpern und Baumaterialien aller Art bei konstanten Tieftemperaturen, Wechseltemperatur-Truhen mit automatischer Steuerung für eine komplette Abkühl- und Aufwärm-Versuchsreihe,

Versuchskühlschränke, Versuchsapparate und -anlagen für Temperaturen bis -85°C für alle Industrien. Verlangen Sie bitte unsere Dokumentationen. Beratende Therma-Kälteingenieure stehen jederzeit zu Ihrer Verfügung.

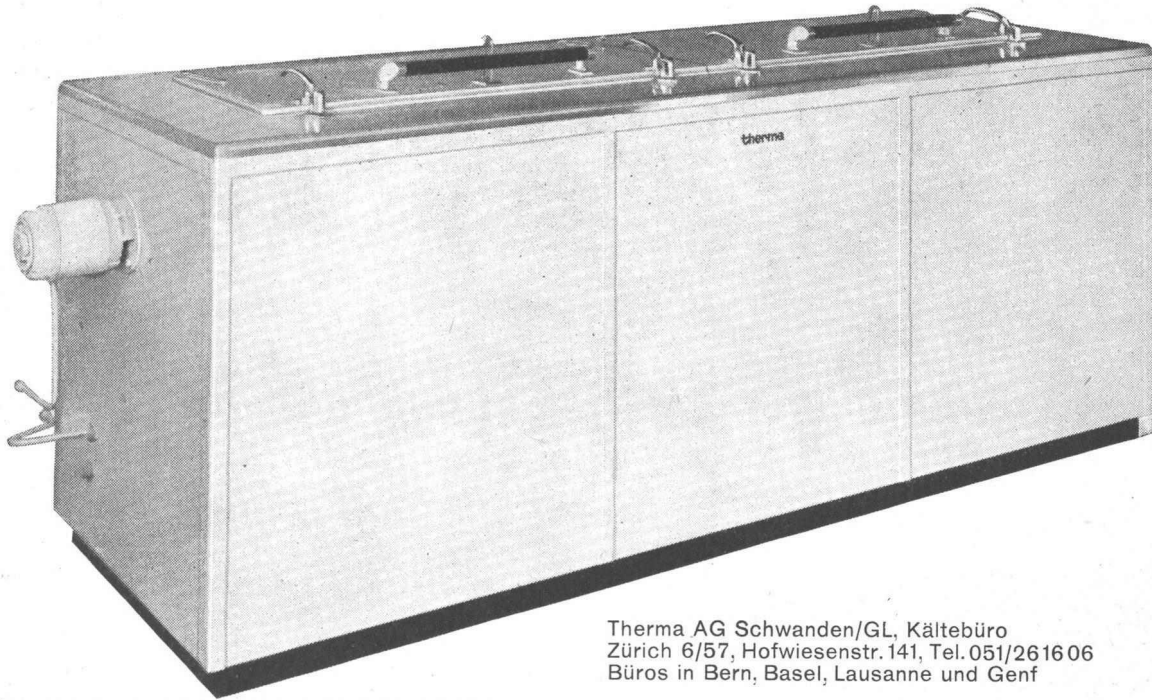

Therma AG Schwanden/GL, Kältebüro
Zürich 6/57, Hofwiesenstr. 141, Tel. 051/261606
Büros in Bern, Basel, Lausanne und Genf

therma

perfecta

die weitestverbreitete stopfbüchsenlose Umwälzpumpe der Welt verbessert auch Ihre Heizung



K. Rütchi Pumpenbau Brugg Schweiz

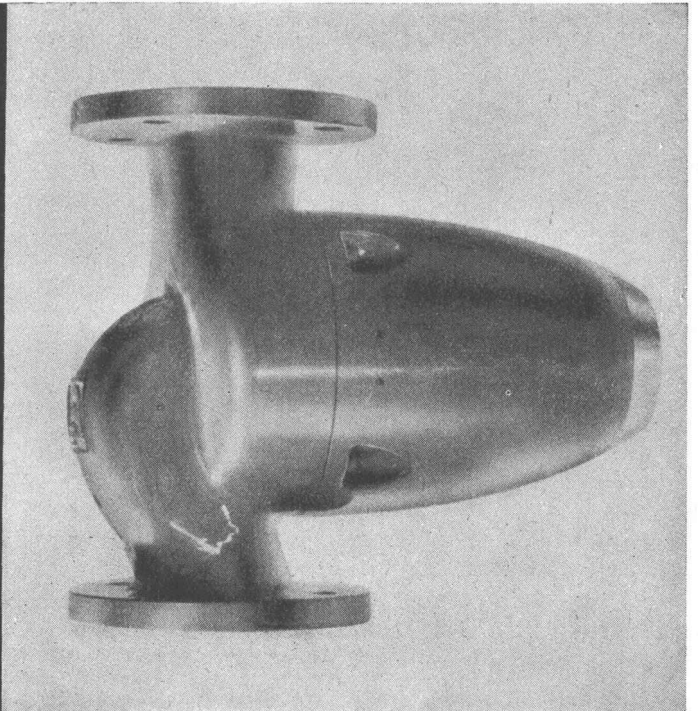

6190 J Grösse: 71/76 mm

6195 J Grösse: 71/76 mm

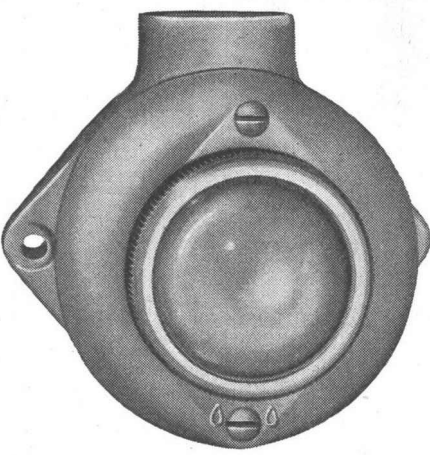
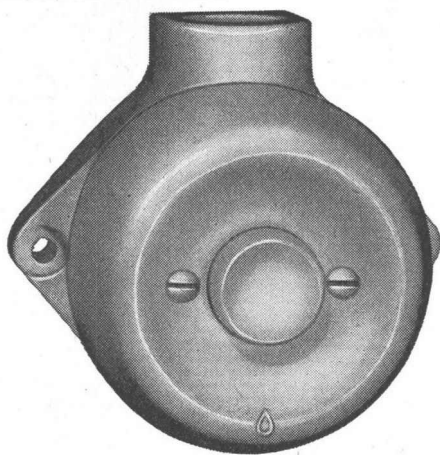

Adolf Feller

Druckkontakt, Signallampe,
Drehschalter und
Steckdose aus Isolier-
presstoff, kleine Modelle, für
feuchte und nasse Räume

Adolf Feller AG Horgen

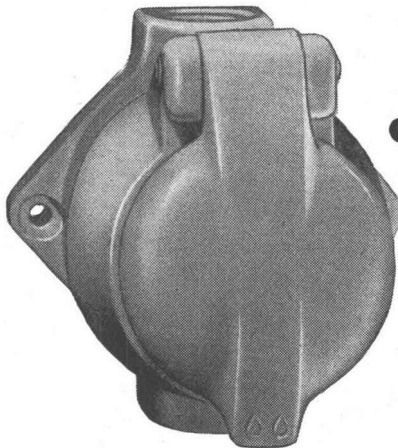
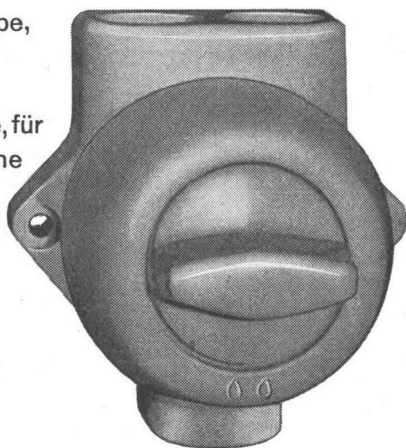

6203 J Grösse: 78/76 mm

6100 Jd Grösse: 78/76 mm

HÜBSCHER & CO., SCHAFFHAUSEN

MASCHINEN- UND STAHLBAU

EBNATSTRASSE 131 TELEPHON (053) 53519



Industriebau

Stahlhochbau

Stahlwasserbau

Brückenbau

**Kran- und Förder-
anlagen**

Verladebrücken

Windenantriebe



Shedbau, vollständig geschweisst

Novopan

für feuerhemmende Abschlüsse

Grossversuche unter Anleitung der EMPA, der Vereinigung der kantonalen Feuerversicherungs-Anstalten und des Brandverhütungsdienstes Zürich haben bewiesen, dass Novopan in entsprechender Konstruktion für feuerhemmende Türen und Abschlüsse geeignet ist. Die Stickstoff-Komponente des Kunstharzes sowie die Unmöglichkeit von Rissbildung tragen wesentlich zu den ausgezeichneten feuerhemmenden Eigenschaften von Novopan bei.

4

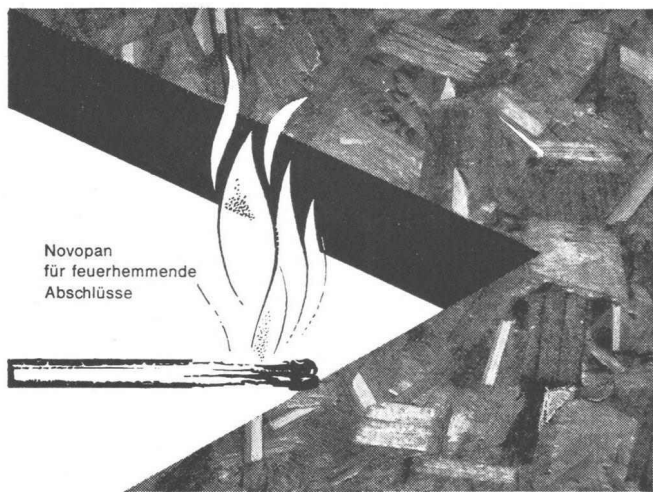

Konstruktionsdetails über feuerhemmende Türen und Abschlüsse finden Sie in den Novopan-Nachrichten 49 und technischen Daten 1

Novopan bietet aber noch weitere Vorteile:

- gute thermische und akustische Isolation
- unübertroffenes Stehvermögen
- sehr gute Raumbeständigkeit
- keine Rissbildung
- feuerhemmend
- 1/3 widerstandsfähiger gegen holzerstörende Pilze als Tannenholz
- geschliffen und dickengenau sowie ungeschliffen mit ca. 1 mm Dickenzumass lieferbar
- nur eine, dafür aber bewährte Standardqualität
- technischer Beratungsdienst mit 12-jähriger Erfahrung
- periodisch erscheinende Novopan-Nachrichten
- grosses Bezugsquellen-Netz
- günstiger Preis und zweckmässige Dimensionen

Novopan

Novopan AG., Klingnau Beratungsdienst (056) 5 13 35

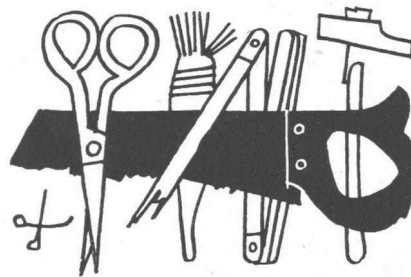

Könnten Sie

mit mangelhaftem Werkzeug sorgfältige Arbeit leisten? Oder mit knappen Geldmitteln Ihren Betrieb gut führen? – Viele Gewerbetreibende benützen bei uns regelmäßig Überbrückungskredite, um saisonbedingte Engpässe überwinden zu können. Besprechen Sie sich bitte unverbindlich mit uns.

Ein Bankkonto ist nützlich.

SCHWEIZERISCHE VOLKSBANK

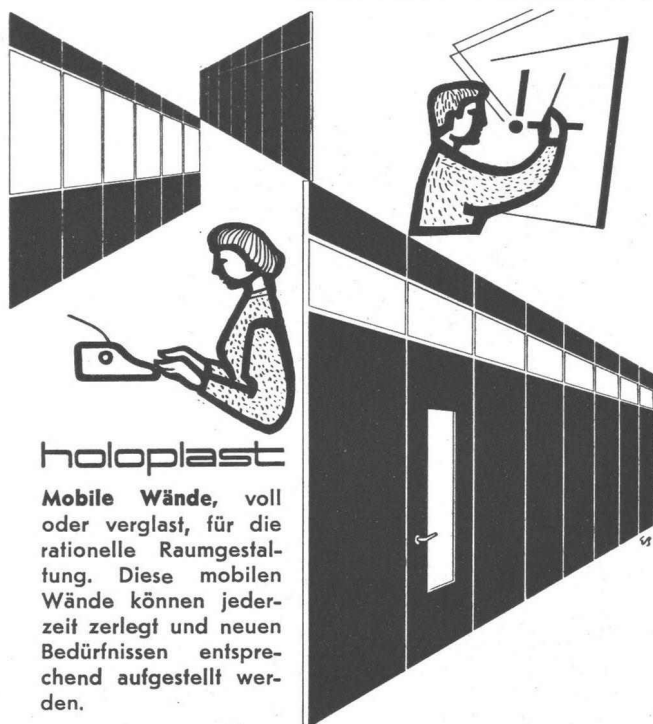

holoplast

Mobile Wände, voll oder verglast, für die rationelle Raumgestaltung. Diese mobilen Wände können jederzeit zerlegt und neuen Bedürfnissen entsprechend aufgestellt werden.



GRIESSER AG

Aadorf 052/47112	Bern 031/29261	Genève 022/338204	Lausanne 021/261840
Basel 061/346363	Luzern 041/27242	St. Gallen 071/231476	Zürich 051/237398

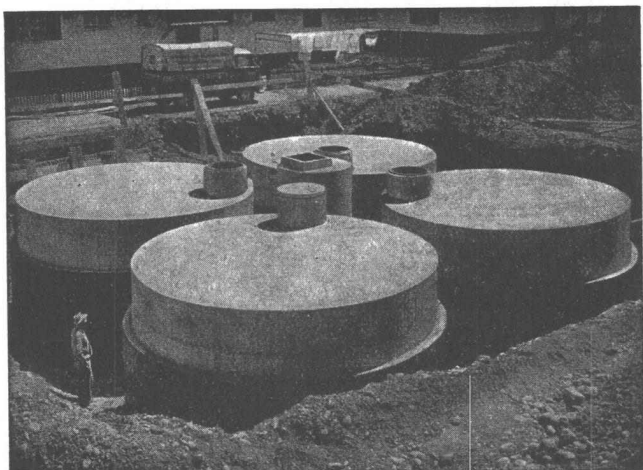

Lagertanks bis 1 500 000 Liter Heizöltanks in Beton

Vorteile: Kein Rosten, keine Unterhaltskosten, unbeschränkte Haltbarkeit. Keine zusätzlichen Nebenkosten. Jegliche Tankform an Ort und Stelle sofort durchführbar.
Innenauskleidung **seit 30 Jahren erprobt**

PAUL KAPPELER, ZÜRICH 8

Ingenieurbüro Unternehmung Telephon (051) 34 70 77

Die älteste Spezialfirma
für Fahrradparkieranlagen

GIROUD OLTEN



UNTERSTÄNDE FÜR MOTORFAHRZEUGE

Ihre Kunden, Besucher, Gäste und Mitarbeiter wissen einen Parkplatz zu schätzen, wo ihre Fahrzeuge vor Sonne, Regen, Schnee, Staub und Russ geschützt sind.

Wir senden Ihnen gerne unsere Sonderprospekte.

AG. DER MASCHINENFABRIK VON LOUIS GIROUD, OLTEN
Telephon (062) 5 40 17

7160

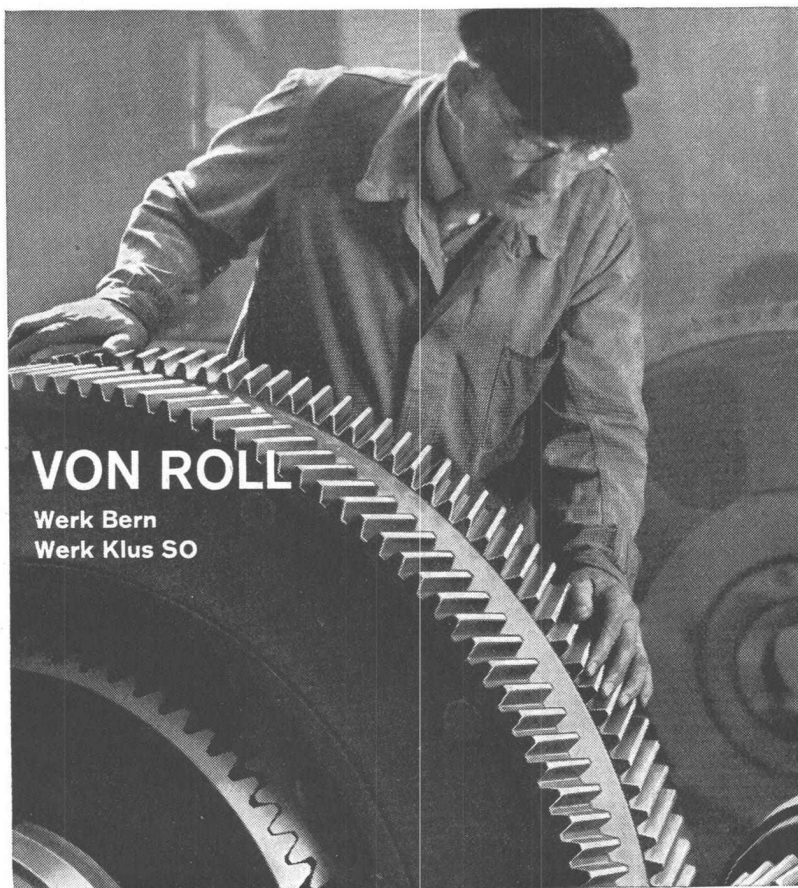

VON ROLL

Werk Bern
Werk Klus SO

Für hohe Qualität VON ROLL Verzahnungsarbeiten

- Stirn-
Verzahnungen
- Schnecken-
Verzahnungen
- Kammrad-
Verzahnungen
- Konische
Verzahnungen
- Innen-
Verzahnungen
- Zahnstangen-
Verzahnungen
- Verzahnungen
schaben

Verlangen Sie
unser ausführliches
Programm Nr. 733.

350-1

EGGER

empfeht: Vogel-Pumpen



Vogel-

Kellerentwässerungspumpen, vertikal
Hauswasserpumpen, horizontal,
selbstansaugend
Hauswassertauchpumpen, bis 85 m Tiefe
Drucksteigerungspumpen für Hochhäuser
Hochdruckpumpen

sehr leichte Installation
einfacher Aufbau
wartungsfrei und betriebsicher
interessante Verkaufsbedingungen

Verlangen Sie unsere Dokumentation Nr. 800

Alleinverkauf, Reparatur- und Ersatzteildienst:
Emile Egger & Co. AG., Cressier NE
Pumpenbau und Maschinenfabrik, 038 / 7 72 17



Hauswasser-
Tauchpumpe

Das Problem

LUFT

beschäftigt vielerorts auch den Archi-
tekten. — Uebertragen Sie uns diese
Sorge, wir suchen immer nach der
günstigsten Lösung.

Klimaanlagen
Luftheizung
Luftbefeuchtung
Lufttrocknung
Entnebelung
Luftfiltrierung
Ventilationen jeder Art

Referenzen in der ganzen Schweiz.
Wir kommen gerne auch zu Ihnen.

WERA

WERA-Apparatebau AG. Bern

Gerberngasse 23/33, Tel. (031) 3 99 11

MERK

für Hebezeuge

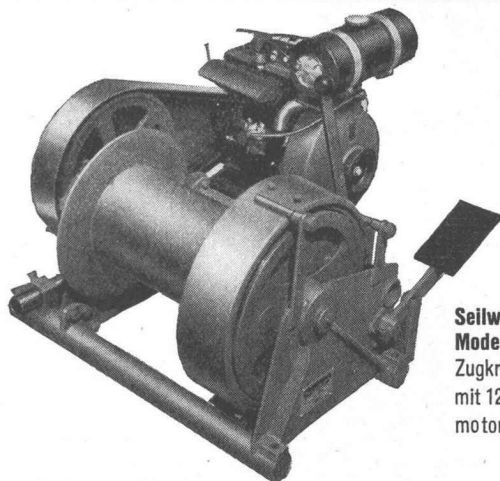

Seilwinde
Modell PX 12
Zugkraft 1200 kg
mit 12 PS Benzin-
motor.

MERK - Seilwinden

in vielen Ausführungen bis 20000 kg Zug-
kraft für höchste Ansprüche.

Verlangen Sie Offerte über das zweckmäs-
sigste Modell unter Angabe der Betriebsbe-
dingungen.

Hans Merk Maschinenfabrik Dietikon/ZH
Telefon 051/91 91 21

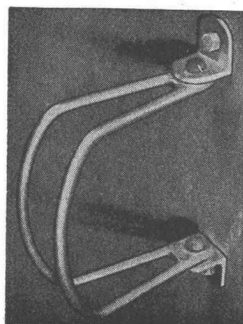

Veloklammer FAPAR

Fr. 10.-

Die auf jedes Winkelmass
verstellbare Veloklammer.
Konkurrenzlos im Preis — solid und
praktisch — feuerverzinkt.
Weitere Modelle an Velohaltern und
-ständern für alle Platzverhältnisse.

Verlangen Sie Prospekt von der
Spezialfirma

FAPAR Fahrrad-Parkieranlagen
Vollstr. 9 Zürich 7 Tel. (051) 32 31 44

BAU - UNTERNEHMUNG

GLASER

ZÜRICH UND SCHLIEREN

Schweiz. Bauzeitung • 78. Jahrgang Heft 34 • 25. August 1960

Esso Propangas
— das flüssige

aus der Flasche

- Höchste Heizkraft!
- Liefert bei jeder Temperatur
- eine leicht regulierbare Flamme!
- Ist wirtschaftlicher!

Leicht transportierbar, unabhängig von teuren Zu-
leitungen, Pumpen und Motoren.



PROPANGAS

der ideale Wärmelieferant für industrielle
und gewerbliche Zwecke!



Prompte und zuverlässige Belie-
ferung in handlichen, soliden Stahl-
flaschen durch unsere Esso
Gas-Depositäre oder direkt durch

ESSO STANDARD SWITZERLAND
Uraniastrasse 40 - Zürich
Tel. (051) 23 97 34

8

+GF+ Löt fittings

für weiche und harte Kupfer-
röhren. Die genaue Bearbeitung
der +GF+ Löt fittings erlaubt eine
zuverlässige Kapillarlötung in
jeder Lage. Der glatte Durch-
gang vermindert den Druckver-
lust und die Geräuschbildung in
den Leitungen. Grosse Kombi-
nationsmöglichkeiten entspre-
chend der im schweiz. Installa-
tionsfach üblichen mm-Reihe.

+GF+

Georg Fischer Aktiengesellschaft, Schaffhausen

Telephon: (053) 5 60 31 / 5 70 31

Fi 464/1

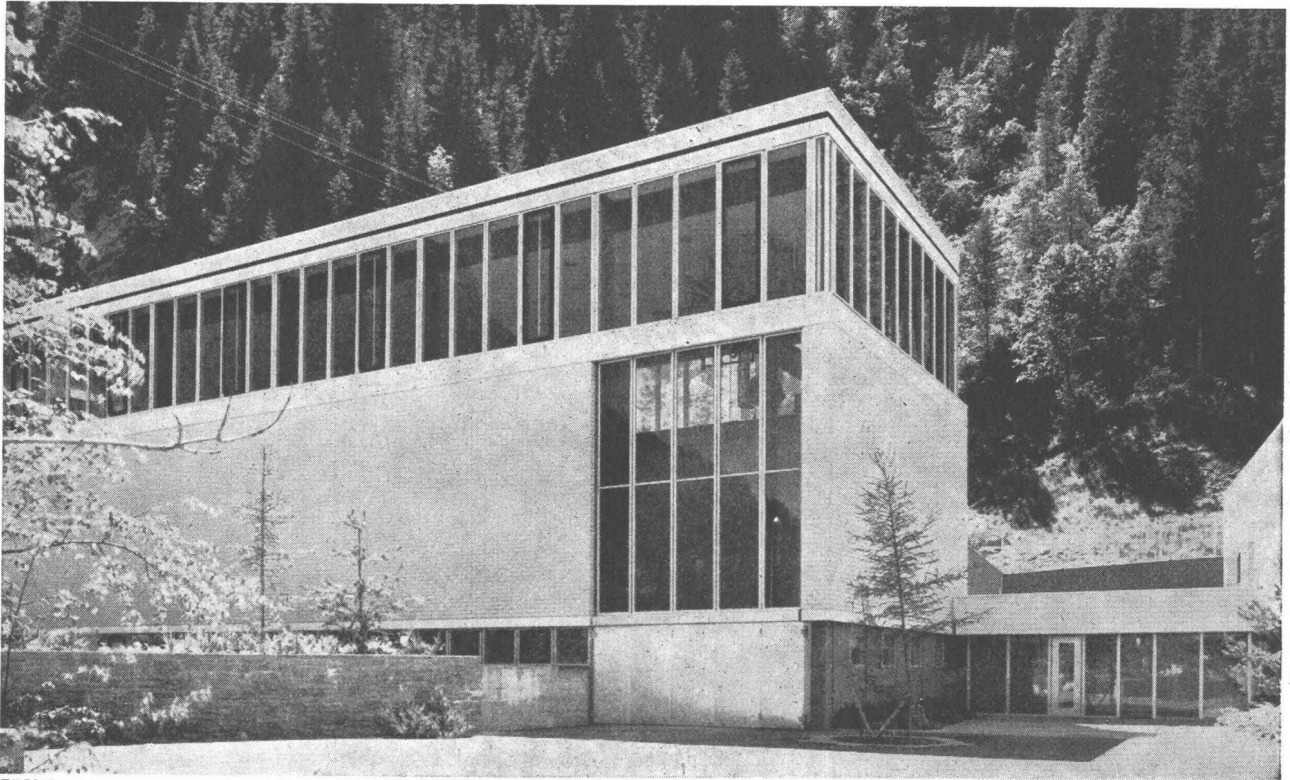

GC 5919

Kraftwerke Zervreila, Zentrale Safien

Effekte mit Farben und Dessins

KenRoyal, als Spitzenprodukt unter den Bodenbelägen, bietet eine seltene Auswahl prachtvoller Farben und Dessins, die unzählige Kombinationen ermöglichen. KenRoyal-Platten geben schönere Böden! Die homogenen KenRoyal-Vinyl-Beläge sind auch qualitativ für höchste Ansprüche geschaffen: sie sind äusserst dauerhaft, abriebfest, flexibel, sowie laugen- und weitgehend säurefest. Erwiesenermassen bleiben KenRoyalböden auch bei minimster Pflege immer schön, da die seidenglänzende Oberfläche schmutzunempfindlich ist. Mit all diesen Vorzügen eignet sich deshalb KenRoyal geradezu ideal für repräsentative Räume. KenRoyal-Platten sind die meistverlangten Plastikbodenbeläge der Welt.

KENROYAL

Die Vinyl-Platten für hervorragende Bodenbeläge in über 20 verschiedenen Farben! Platten 23x23 cm, in 2,0 mm Dicke



**KenRoyal wird durch
jedes gute Fachgeschäft
einwandfrei verlegt.**

Generalvertretung und Engroslager

Hans Hassler & Co. AG. Aarau

Das führende Haus für Linoleum- und Plastikbeläge

