

Objektyp: **Advertising**

Zeitschrift: **Schweizerische Bauzeitung**

Band (Jahr): **79 (1961)**

Heft 46

PDF erstellt am: **22.07.2024**

Nutzungsbedingungen

Die ETH-Bibliothek ist Anbieterin der digitalisierten Zeitschriften. Sie besitzt keine Urheberrechte an den Inhalten der Zeitschriften. Die Rechte liegen in der Regel bei den Herausgebern. Die auf der Plattform e-periodica veröffentlichten Dokumente stehen für nicht-kommerzielle Zwecke in Lehre und Forschung sowie für die private Nutzung frei zur Verfügung. Einzelne Dateien oder Ausdrucke aus diesem Angebot können zusammen mit diesen Nutzungsbedingungen und den korrekten Herkunftsbezeichnungen weitergegeben werden. Das Veröffentlichen von Bildern in Print- und Online-Publikationen ist nur mit vorheriger Genehmigung der Rechteinhaber erlaubt. Die systematische Speicherung von Teilen des elektronischen Angebots auf anderen Servern bedarf ebenfalls des schriftlichen Einverständnisses der Rechteinhaber.

Haftungsausschluss

Alle Angaben erfolgen ohne Gewähr für Vollständigkeit oder Richtigkeit. Es wird keine Haftung übernommen für Schäden durch die Verwendung von Informationen aus diesem Online-Angebot oder durch das Fehlen von Informationen. Dies gilt auch für Inhalte Dritter, die über dieses Angebot zugänglich sind.



AVELING BARFORD DUMPER –
die rationelle Lösung Ihrer Erdbewegungs-Probleme...

Bis zu 4 Lastwagen ersetzen Sie mit dem 30 T SN DUMPER – mit dem SL 270 ersparen Sie sich 2 Lastwagen.

AVELING BARFORD SL 270 – der DUMPER, der für schweizerische Verhältnisse konstruiert wurde, zeichnet sich durch Wendigkeit – Dimensionen – Nutzlast – Steigungs- und Fassungsvermögen – wie Geschwindigkeit aus.

Aus dem Steckbrief der **AVELING BARFORD DUMPER-Serie:**

Modell SR	Dorman Diesel (100 PS)	Inhalt gestrichen 3,9 m ³	gehäuft 5,0 m ³
Modell SL 270	Leyland Diesel (165 PS)	Inhalt gestrichen 5,4 m ³	gehäuft 6,9 m ³
Modell SN	Rolls-Royce Diesel (400 PS)	Inhalt gestrichen 13,7 m ³	gehäuft 15,3 m ³

Ob **AVELING BARFORD** oder Payhauler von **INTERNATIONAL HARVESTER** – gelöst werden Ihre Probleme durch

Ulrich Rohrer-Marti AG, Baumaschinen, Zollikofen (Bern), Tel. 031 650371

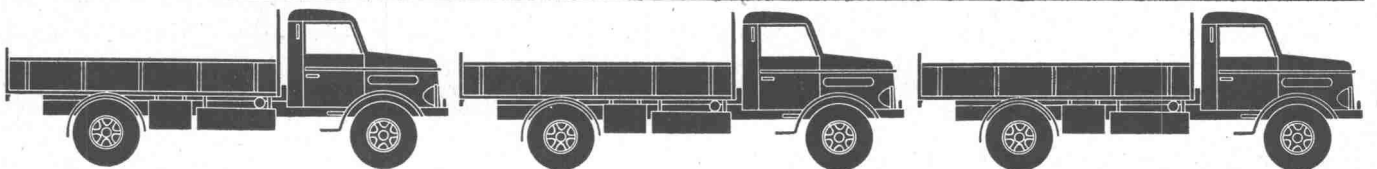

Inserat URM 8/61 - DUMPER

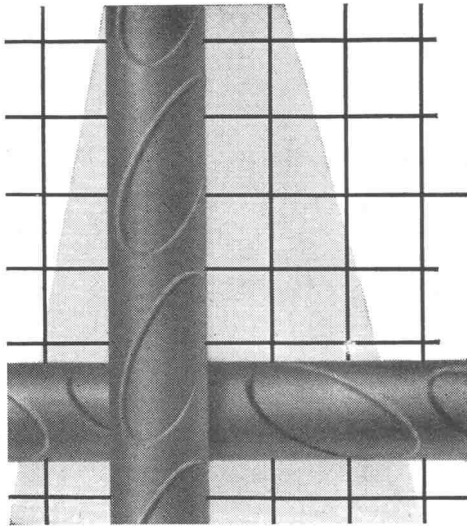

Die Profilierung der **PERFEKT** Stahldrahtnetze erhöht

die maximale statische Haftfestigkeit gegenüber glatten Drähten
um rund 300%

⊕ Patent und Auslandpatente

EMIL HITZ

Fabrik für Drahtgeflechte

Zürich 3/45 Grubenstrasse 29 Telefon 051-33 25 50

Zweigbetrieb Basel

Obere Rebgasse 40 Telefon 061-32 45 92

Schneider Toilettenkasten

rostfrei

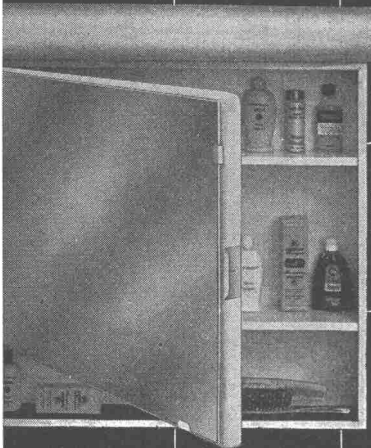

Bieten grossen
Komfort
und besseres
Aussehen.
Vereinfachen die
Installationen.

Ersparen
separate
Anschaffung und
Montage von
Spiegel,
Glastablar,
Steckdosen und
Beleuchtung.



Die preisgünstigen,
rostfreien
Schneider-
Toilettenkasten
bewähren sich
seit Jahren.

Prospekte und
Auskünfte durch:

W. Schneider + Co.

Metallwaren-
fabrik,
Langnau-Zürich,
Tel. 051/92 34 77

BASALTWOLLE

«**BASALAN**»

Hochwertige
Isolierung
ohne Mehrkosten.

Jetzt auch Platten u.
Schalen



Einzig langfaserige
Steinwolle, beste Filz-
fähigkeit, unbrennbar,
dauerhaft, bruchfest.

Gegen Kälte, Wärme, Schall, für
Böden, Wände, Dächer. Trittschall-
dämmung. Lose u. in div. Matten.

OTTO F. GISS Tel. (061) 46 05 12 **MÜNCHENSTEIN**



Architekturmodelle

aus Holz, exakter und gediegener,
liefert kurzfristig und preiswert

KREBSER-MODELLBAU

Effretikon-ZH Tel. (052) 3 20 16

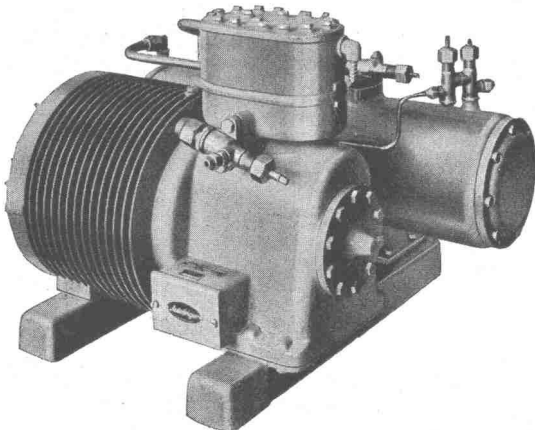

Autofrigor

Kühl-, Gefrier- und Klima-Anlagen

mit dem neuen, hermetisch geschlossenen Kühlautomaten „Hermetofrigor“
für jeden industriellen und gewerblichen Zweck.

Autofrigor AG. Zürich

Schaffhauserstrasse 473
Telephon (051) 48 15 55

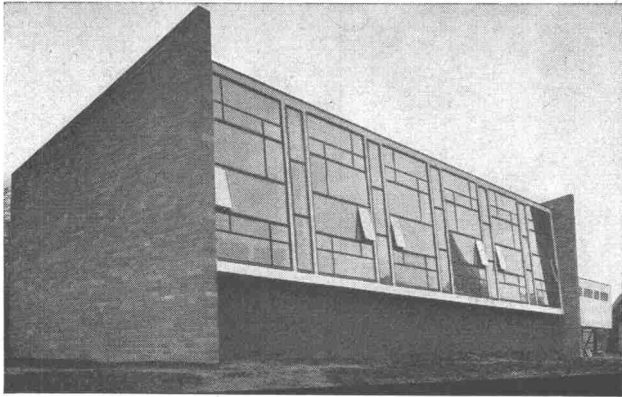

Mipolam Kunststoff- Fenster

Mipolam Kunststoff-Fenster VERWO – die moderne Lösung für moderne Bauten. Seit Jahren bewährt und für repräsentatives Bauen begehrt. Die besonderen Vorteile:

- Grosse Stabilität
- keine Malerarbeit
- witterungsbeständig
- Verbundverglasung
- vorzügliche Abdichtung
- gute Wärme-Isolierung
- starke Schalldämpfung
- lichtechte Farben
- keine Unterhaltskosten
- leichte Reinigung.

Mipolam Kunststoff-Fenster VERWO – Kunststoffprofile von technisch und ästhetisch vollendeter Form, fugenlos über Vierkant-Stahlrohre gezogen. Für alle Flügeltypen, in verschiedenen Farben, Profilierungen und Dimensionen. Bitte Prospekt verlangen.

VERWO

VERWO A.G. PFÄFFIKON SZ TELEFON 055 / 54455

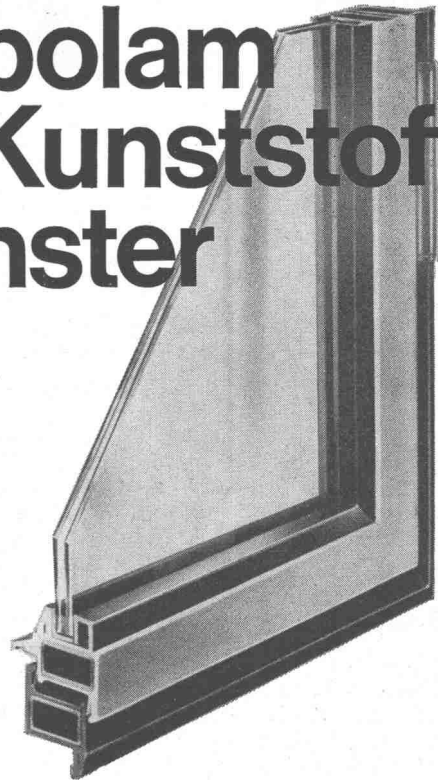

JOSEF MEYER

Rheinfelden · Luzern

Stahlbau
Waggonbau
Kessel- und Apparatebau

BFZ

BFZ-DICHTUNGEN

Phenolfrei

+ PATENT +

für Zementrohre und Steinzeugleitungen, speziell Kanalisationen, Trinkwasserleitungen, Schmutzwasserkanäle, Sammelleitungen

Grösste Elastizität, absolute Dichtigkeit, säurebeständig

Verlangen Sie Referenzen und Prospekte

AG. für chemisch-bautechnische Produkte
Würenlos (Aargau)

Telephon (056) 3 53 44

IBA PLANING

le papier calque
 qui s'impose
 tant par sa haute
 transparence que
 par sa remarquable
 résistance
 à la déchirure

IBA Articles de Bureau S. A.

Bern, Opfingenstr. 27, Tel. 8 27 55

Blech-Zuschnitte Abkant-Profile

Stahlblech bis 3 mm Dicke
 und 3,5 m Länge

liefert kurzfristig

H. Wohlgroth & Co. Zürich

Telephon (051) 42 24 33



Bauberechnungen Kostenvoranschläge

bindet Ihnen in kürzester
 Zeit in farbig Presspan
 mit Aufschrift.

F. Mettler • Zürich 1

Prägestalt Lindenhofstr. 15
 Telephon (051) 27 19 97

Vobag

**AG. für vorgespannten Beton
 und Zementwarenfabrik**

Spezialfirma für hochwertige Betonwaren
 für alle Zwecke

Adliswil-Zürich Tel. (051) 91 68 44

Bahnüberführung mit vorgespannten Betonelementen
 in Wattwil

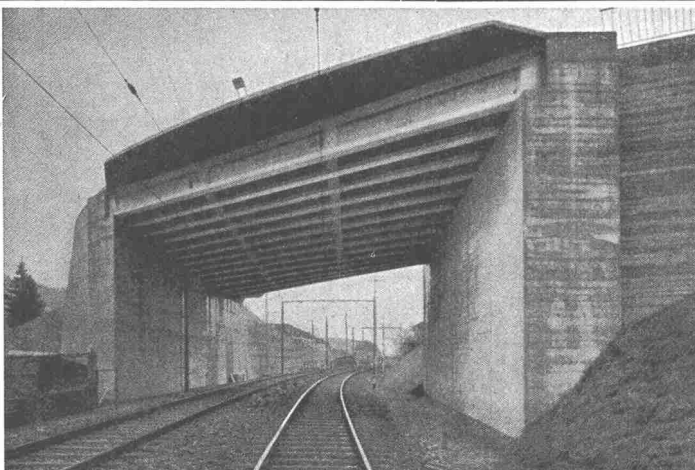

Der OBERBURG-Hochleistungskessel

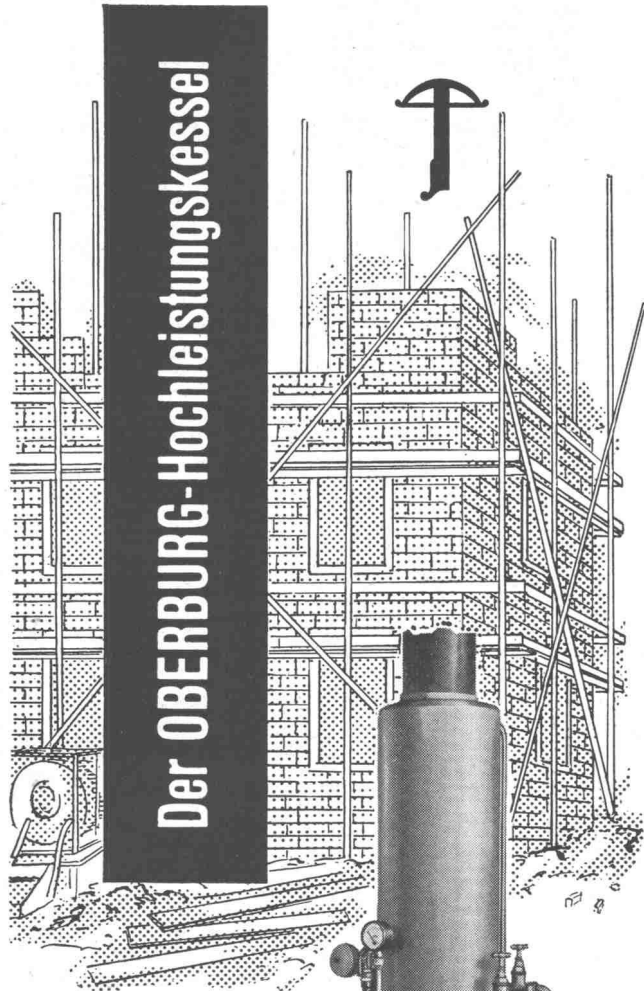

bietet als solider Mehrzweckkessel schweizerischer Herkunft für Winterarbeiten im Baugewerbe bei konkurrenzlosem Preis eine **maximale Leistung**

Der **OBERBURG-Hochleistungskessel** hat in vielen hundert in- und ausländischen Betrieben höchste Anerkennung gefunden.

Technische Beratung und unverbindliche Probevorführung durch

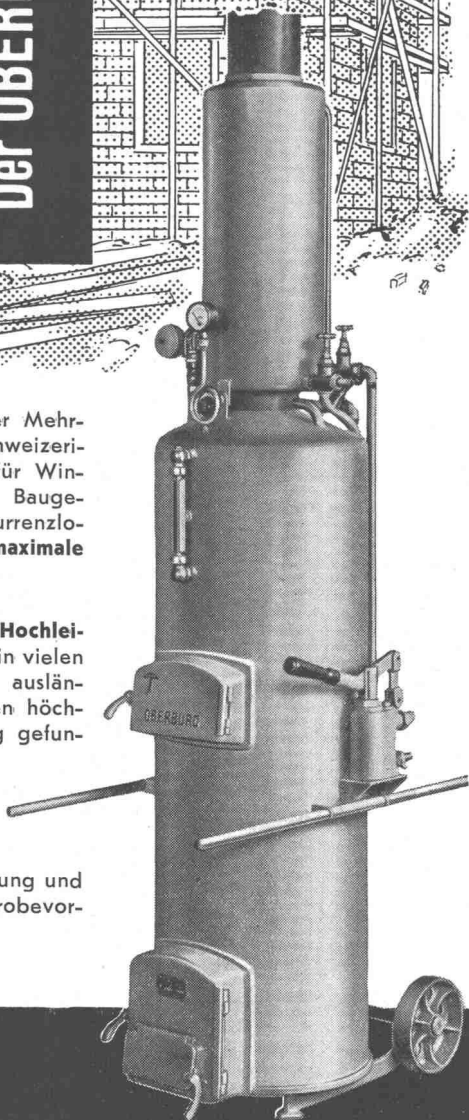

NOTTARIS & WAGNER

Eisengiesserei & Ofenfabrik Gegr. 1842
Oberburg-Burgdorf Telefon (034) 230 11

Die älteste Spezialfirma für
Fahrrad-Parkieranlagen

GIROUD OLTEN

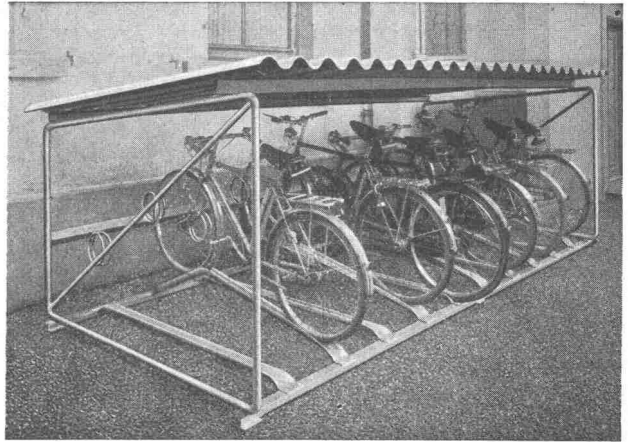

FAHRRAD-KLAMMERN
-HALTER
-STÄNDER
-UNTERSTÄNDE
für Motorfahrzeuge

Verlangen Sie die ausführlichen Prospekte

GIROUD-OLMA AG, Maschinen- und Stahlbau, OLTEN

12 461

Tel. 5 40 17

TEL. 051/933232

WALLISELLEN-ZH

SIEGFRIED
Keller
AG

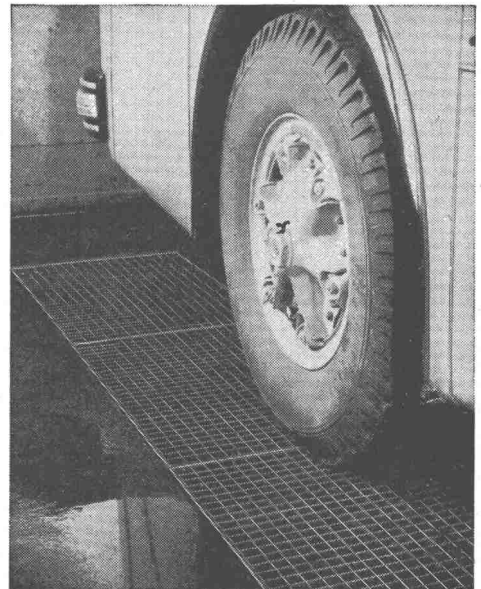

Befahrbare Roste für alle Belastungen

Lichtschachtroste - Podeste
Schuhkratzer

Sämtliche Gitterrostkonstruktionen
System **WEMA**

TERRASSENBELÄGE · FLACHDÄCHER · GRUNDWASSER-ISOLIERUNGEN

Asphalt-Emulsion AG Zürich

Löwenstrasse 40

Tel. (051) 25 88 66

AEZ

Charles Keller

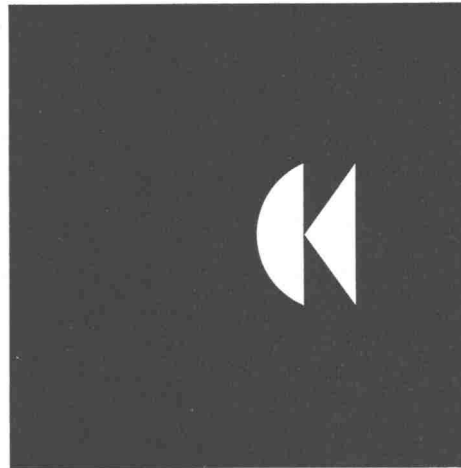
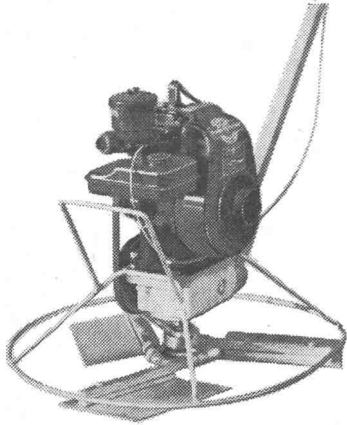

Master «Turn-A-Trowel» Talochiergeräte: Mod. mit ¾ und 2 PS Elektromotor, 1 ¼ und 4 PS Benzinmotor, Doppel-Paletten für Grob- und Feinbearbeitung Ø 865 und 1200 mm, Drehzahl 50-100/Min., Gewicht 50 bis 95 kg. Die weltbekanntesten Master Talochiergeräte sind unentbehrlich für Betonarbeiten!

Charles Keller Wallisellen/ZH, Tel. 051/93 39 33

b+f

ARMCO - Leitplanken
bedeuten Fahrsicherheit



DR. ING. M. KOENIG ZÜRICH



H. Wolfermann-Nägeli
Metallbau und Profildruckwerk
Zürich 9/48
Mürtschenstrasse 16 Tel. (051) 52 44 12

Metallfürzargen
Fensterbänke
Abkantprofile
Prospekte auf Verlangen

Das rentable
ACROW-
H-Rahmen
Gerüst

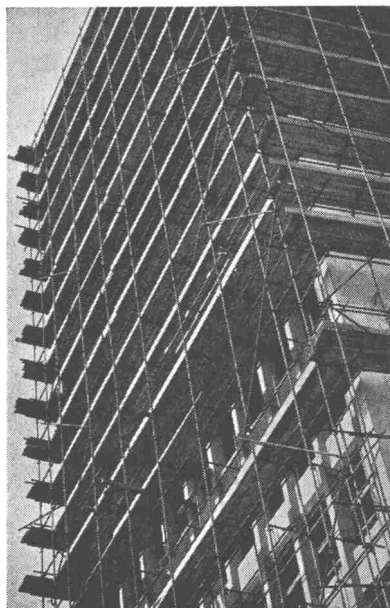

einfacher
schneller
ideal
anpassungsfähig
sicher
übersichtlich

ACROW
CONSTRUIT SA

ACROW
Construit SA Lyss
Tel. 032 854 05-06

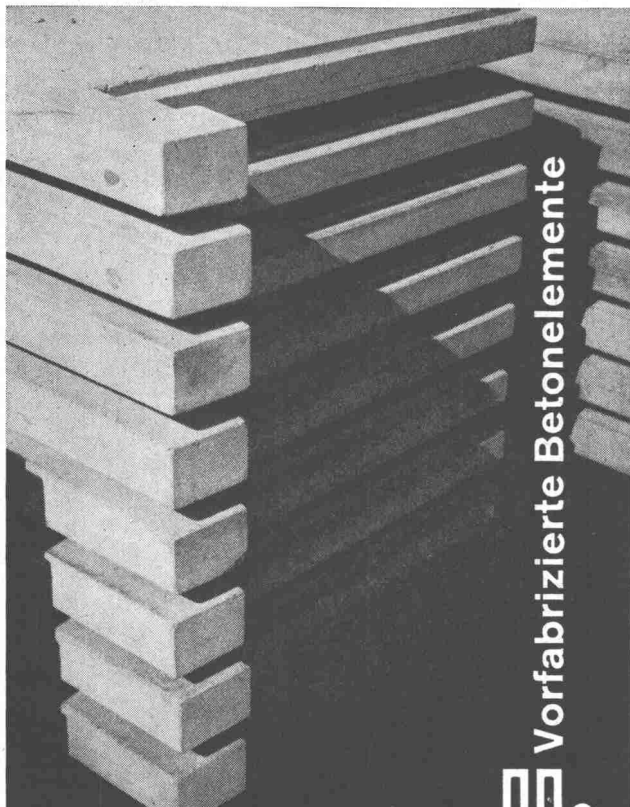

Vorfabrizierte Betonelemente

comolli

Comolli's Erben AG, Bremgarten
Telephon 057/71414



Flumser Steinwolle
MATTEN

für Wärme- und Schallisolation. Feuerhemmend, anorganisch, erschütterungsfest. Extra-verfilzt.

Schmelzwerk Spoerry AG
Flums SG Tel. 085/83148

jetzt 30% leichter

vor Schimmel schützt



B. ZÖLLIG SÖHNE
Holz-Konstruktionen
ARBON

Spezialität:
AUSFÜHRUNG in der HETZERBAUWEISE
FÜR LAGER-, TURN- UND FABRIKHALLEN
LEHRGERÜSTE UND KIRCHEN
RISSFESTE SÄULEN

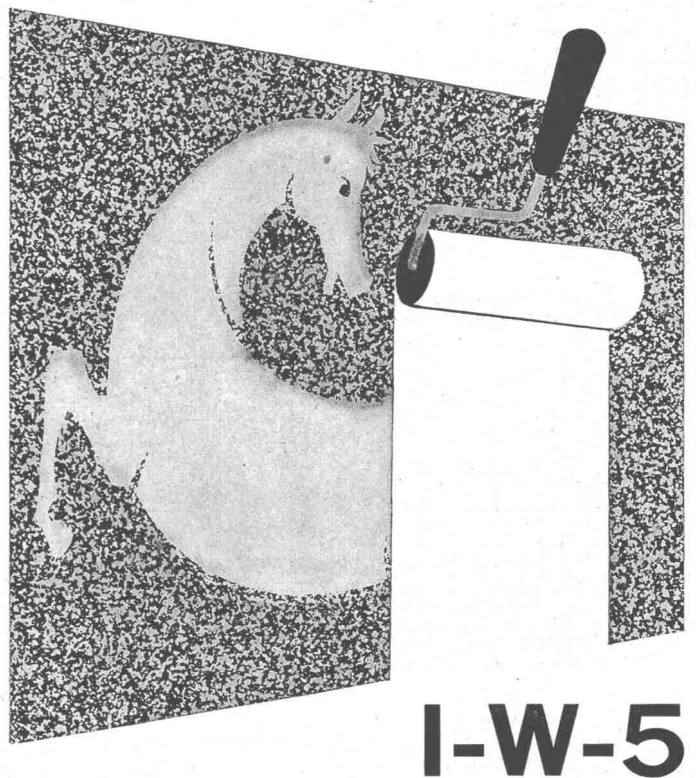

I-W-5



Das Spalten-Resonator-Alimil regelt die Nachhallzeit im Raum am vortrefflichsten. Ein Tief- und Mitteltonabsorber als Regulativ für Musik und Sprache. Erste Gutachten.
ALIMIL-WERK LUZERN, Tribschenstr. 57

J. M. Hunziker, Zürich 2/38
Postfach 206 Telefon 051 45 14 41

STS

Schweiz. Technische Stellenvermittlung
Service Technique Suisse de placement
Servizio Technico Svizzero di collocamento
Swiss Technical Service of employment

Zürich, Lutherstr. 14, Tel. 23 54 26. Telegr. STSINGENIEUR ZÜRICH.
 Für Stellensuchende Einschreibgebühr 3 Fr. für 3 Monate. Bewerber wollen Anmeldebogen verlangen. — *Auskunft* über offene Stellen und *Weiterleitung* von Offerten erfolgt *nur gegenüber Eingeschriebenen*.

INDUSTRIE-ABTEILUNG:

- 93 **Dipl. Maschinentechniker** mit einigen Jahren Praxis, möglichst betriebswissenschaftlicher Richtung, für Unterhalt, Reparaturen-dienst und Weiterausbau der maschinellen Anlagen und technischen Installation und für betriebliche Aufgaben. Grosse Fabrik der Nahrungsmittel- und Konservenindustrie, Zürich.
- 253 **Ingénieur chimiste ou ingénieur-technicien chimiste**, ayant une expérience de documentaliste et des bonnes connaissances des langues anglaise ou allemande. En outre jeunes **ingénieurs chimistes** et jeunes **docteurs ou licenciés en sciences chimiques**. Société des produits chimiques en Belgique.
- 363 **Dipl. Elektrotechniker** mit Praxis, möglichst in Hochspannungs-apparaten, für das Konstruktionsbüro. Fabrik elektr. Apparate Nordwestschweiz.
- 365 **Ingenieure, Techniker und Zeichner**, möglichst mit Praxis im Leichtmetallbau, für Forschung, Entwicklung und Konstruktion im Wasserfahrzeugbau, Konstruktionswerkstätte Zentralschweiz.
- 367 **Maschinen- oder Elektroingenieure** evtl. **Bauingenieur** mit Praxis in Montage, Betrieb oder Verkauf von Industrie- und Kraftwerk-anlagen und geeignet für den Aussendienst, zur Einarbeitung in das Gebiet der Rückversicherung von Maschinenschäden, Montage- und Baurisiken. Sprachkenntnisse: Englisch, Franzö-sisch evtl. Spanisch. Grosse Versicherungsanstalt deutsche Schweiz.
- 369 **Elektro- oder Maschinentechniker** mit Praxis im Innen- und Aussendienst, für den Verkauf von Maschinen- und Apparate-bestandteilen. Französischkenntnisse erwünscht. Schweizerfiliale eines grossen europäischen Industrieunternehmens. Bern.
- 371 **Techniker** mit Konstruktionspraxis für wärmetechnischen Appa-ratebau; ferner **Projekt-Zeichner** mit Praxis für Lüftungs- und Klimaanlage, Fabrik Zürich.

373 **Fernmelde- evtl. Radiotechniker** mit Erfahrung in der Konstruk-tion und Entwicklung von Fernsehempfangs-Antennen, Ausführung von Reparaturen an Transistor-Radios, Lautsprecher sowie Installation von High-Fidelity-Anlagen, Radio- und Fernsehkon-zession erw. Intern. Handels- u. Fabrikationsunternehmen Biel.

BAU-ABTEILUNG:

- 96 **Tiefbautechniker** mit Praxis in Berechnung, Konstruktion, Bau-leitung von Eisenbetonkonstruktionen für Hoch- und Tiefbau. Baugeschäft Gemeinde am Zürichsee.
- 202 **Architecte ou technicien en bâtiment** evtl. **dessinateur** qualifié, ayant de pratique pour projets et plans d'exécution. Bureau d'architecture au Jura neuchâtelois.
- 242 **Eisenbeton- und Tiefbautechniker** mit etwas Praxis, für Projekt- und Ausführungspläne im Eisenbetonhochbau und allgem. Tiefbau. Ing.-Büro Engadin.
- 282 **Dipl. Bauingenieur oder Tiefbautechniker** mit etwas Praxis, für Berechnungen und Konstruktionen im Eisenbetonbau und für Pro-jektierung und Ausführung allgem. Tiefbauten. Ing.-Büro Tessin.
- 308 **Jeune ingénieur en génie civil**, ayant quelque pratique pour effectuer des calculs statiques; en outre **dessinateur en génie civil** ayant de pratique. De préférence candidat de la langue française. Bureau d'ingénieur à Genève.
- 440 **Jüngerer Hochbauzeichner** mit etwas Praxis, für Werk- und Detailpläne. Arch.-Büro Zürich.
- 506 **Hochbautechniker** oder **-zeichner** mit Praxis, für Bürotätigkeit, französische Sprachkenntnisse erwünscht. Arch.-Büro grosse Ort-schaft Kt. Waadt.
- 592 **Tiefbauzeichner** mit etwas Praxis sowie Kenntnissen in Eisen-beton, für das technische Büro, Lausanne.
- 594 **Jüngerer dipl. Bauingenieur** mit etwas Praxis, für Projekt und Ausführung von Eisenbeton- und allgem. Tiefbauten; ferner: **Tiefbau- und Eisenbetonzeichner** mit etwas Praxis. Ing.-Büro Berner Jura.
- 596 **Hochbautechniker** oder **Hochbauzeichner** für Werk- und Detail-pläne. Arch.-Büro Nähe Zürich.
- 598 **Hochbauführer** mit einigen Jahren Praxis, geeignet auch für Herstellung von Werk- und Detailplänen. Alter möglichst nicht über 40 Jahre. Arch.-Büro Zürich.
- 600 **Ingénieur ou technicien en génie civil diplômé**, spécialiste en béton armé et pour l'adduction d'eau. Bureau d'ingénieur. Jura bernois.

MAXILON

STOFFE FÜR POLSTERSTÜHLE

Ein Schweizer Qualitätserzeugnis für höchste Ansprüche, seit 10 Jahren bewährt in Hotels, Restaurants, Tea-Rooms, Büros, Sälen, Sitzungszimmern usw.

Die gediegenen MAXILON-Möbelstoffe — licht- und mottenecht, nicht schmutzempfindlich — erhalten Sie in jeder beliebigen Farbe. Verlangen Sie Muster und Referenzliste beim Hersteller:

SIGG AG ZÜRICH

SUSENBERGSTR. 182 POSTFACH ZÜRICH 44 TEL. 051/281977

FRANKE sucht

zur Einarbeitung auf dem Fachgebiet Grossküchen (Hotel-, Restaurant-, Spital-, Kantinen-Küchen usw.) einen

Bauzeichner-Bauführer

oder Techniker, zum späteren Einsatz als selbständiger Sachbearbeiter.

Ferner einen Ingenieur, Techniker, Architekten oder Konstrukteur als

Planer

für das gleiche Fachgebiet. Hauptauf-gaben: Aufstellung von Projekten und Einzel-offertzeichnungen, Bearbeitung von Archi-tekkt-Projekten, Erarbeitung der Grundlä-agen für die Kalkulation.

Bewerber, die sich für eine vielseitige Tä-tigkeit bei 5-Tage-Woche und angeneh-mem Arbeitsklima interessieren, sind ge-beten, ihre Offerten zu richten an das Per-sonalbüro der Firma

WALTER FRANKE, Metallwarenfabrik, Aarburg bei Olten.

Gesucht:

**Geschäftsführer
des Schweiz. Werkbundes SWB**

Verlangt werden Kenntnisse der charakteristischen SWB-Schaffens-gebiete, praktische Erfahrung auf dem einen oder andern Gebiete, Si-cherheit in Fragen der Formgebung zwecks Beratung von Produzenten. Voraussichtlich ist die Stelle ganztä-gig zu besetzen. Der Bewerber sollte Schweizer sein.

Bewerbungen sind an den 1. Vorsit-zenden des SWB, Bahnhofstrasse 16, Zürich, zu richten, unter Beilegung eines Curriculum vitae sowie evtl. Fotos von Arbeitsproben. Einsende-termin: 30. Dezember 1961.

öl-fester BETON

COMPAKTA - elast. Zementzusatz seif über 10 Jahren in aller Welt hervorragend bewährt!

POLYMENT AG, ZÜRICH 1 Deutsche Baustoffchemie, Bahnhofstrasse 77, Telephone (051) 25 30 03 / 26 13 70

Wir suchen zur Erweiterung unseres Personalbestandes einen

Tiefbautechniker

Aufgabenkreis: Bau und Betrieb der ausgedehnten Wasserversorgungsanlagen, Planbearbeitungen, Bauführungen, Statistik usw. (auszuführen sind neue Grundwasserfassungen, Pumpwerke und Leitungen).

Erfordernisse: Abgeschlossene Lehrzeit, Diplom eines Kant. Technikums. Bewerber mit einigen Jahren Praxis erhalten den Vorzug.

Wir bieten: Eine vielseitige und selbständige Tätigkeit, Besoldung nach neuzeitlichem Besoldungsregulativ, alternierende Fünf-Tage-Woche, Aufstiegsmöglichkeit.

Offerten mit den üblichen Unterlagen sind zu richten an: **Verwaltung der Gemeindebetriebe Lyss**

Vobag

Wir suchen
zu baldigem Eintritt einen

BETRIEBSLEITER

für unser Werk Adliswil

mit mehrjähriger Praxis in der Herstellung von Betonfertigteilen; Organisationstalent und Geschick im Umgang mit Kunden, Angestellten und Arbeiterschaft ist notwendig.

Mittlerer Betrieb mit modernstem Arbeitsprogramm und eigenem Ingenieurbüro.

Für gut ausgewiesene Persönlichkeit ist Gelegenheit geboten, ein dankbares, interessantes Arbeitsgebiet zu übernehmen, wobei ein Mitarbeiter im wahren Sinne gesucht wird.

Zeitgemässe Salarierung, Personalfürsorgestiftung.

Offerten sind erbeten an die Direktion der **Vobag AG für vorgespannten Beton, Adliswil-Zürich.**

Wir suchen auf Anfang, evtl. Frühjahr 1962

1 Tiefbautechniker

mit guten Kenntnissen im Belagsbau.

Arbeitsgebiet: Projektierung und Bauführung von Eisenbetonbauten, Kanalisationen und Strassenbauten.

Bewerber, die Wert auf selbständiges Arbeiten legen und sich über gründliche Kenntnisse der einschlägigen Arbeiten ausweisen können sind gebeten, ihre handgeschriebene Offerte baldmöglichst zu richten unter Chiffre ZD 9626 an Mosse-Annoncen, Zürich 23.

Infolge Bürovergrößerung suchen wir per sofort oder nach Vereinbarung

1 Bautechniker

Interessante und selbständige Arbeit für initiative Fachleute.

A. & R. Lendi, Architekten, Weinbergstr. 131, Zürich 6. Tel. 26 96 28.

Gesucht

Bauingenieur oder Tiefbautechniker

mit Erfahrung in Projektierung und Bauleitung von Strassenbauten mit grössern Kunstbauten in Vorspannbeton. Dauerstelle. Offerten erbeten an **Fritz Bigler, Ingenieurbüro, Schwyz.**

Wir suchen per sofort oder später

dipl. Tiefbau-Techniker sowie Eisenbeton- u. Tiefbauzeichner

für unser Bureau Zürich.

Offerten mit curriculum, Zeugnisabschriften und Gehaltsforderungen an **Bachmann + Gander, Ingenieurbureau, Tuggenerstrasse 3, Zürich 8.**

GEWERBESCHULE DER STADT ZÜRICH

Auf Beginn des Schuljahres 1962/63 mit Amtsantritt am 24. April 1962 sind folgende

GEWERBELEHRERSTELLEN

zu besetzen.

1. Baugewerbliche Abteilung

Zwei Lehrstellen für den fachkundlichen Unterricht

- an den Lehrlingsklassen der Installateure, Spengler und den Kursen für berufliche Weiterbildung
- an den Lehrlingsklassen der Heizungszeichner, Heizungsmonteure, Lüftungszeichner und den Kursen für berufliche Weiterbildung.

Unterrichtsfächer:

- Gewerbliche Naturlehre, Fachrechnen, Fachzeichnen, Berufs-, Arbeits- und Werkstoffkunde
- wie a), jedoch ohne Arbeitskunde.

Anforderungen:

- Meisterdiplom des Spengler- und Installationsgewerbes oder gleichwertige höhere Fachprüfung, genügend praktische Erfahrung
- Diplom als Ingenieur oder Techniker mit mehrjähriger Bau- und Büropraxis.

2. Eine Lehrstelle für mathematische Fächer

an den Klassen der Hochbau-, Tiefbau-, Eisenbeton-, Stahlbau-, Installations- und Lüftungszeichnerlehrlinge sowie an den Kursen für berufliche Weiterbildung.

Unterrichtsfächer

Algebra, Planimetrie, Trigonometrie, Gewerbliche Naturlehre, eventuell auch Fachrechnen an Handwerker-Lehrlingsklassen.

3. Mechanisch-technische Abteilung

Eine Lehrstelle für den theoretisch-berufskundlichen Unterricht an Klassen der mechanischen und elektrotechnischen Richtung.

Unterrichtsfächer:

Fachzeichnen, Fachrechnen, Werkzeuglehre, Fachkunde, Mechanik, Festigkeitslehre, Gewerbliche Naturlehre, Elektrotechnik.

Anforderungen:

Abgeschlossenes Hochschulstudium als Maschinen- oder Elektroingenieur oder Diplom eines schweizerischen Technikums; mehrjährige Praxis.

Anstellungsverhältnis für alle Lehrstellen

Die wöchentliche Pflichtstundenzahl beträgt 28. Die Alters- und Hinterbliebenenversicherung und die Anrechnung bisheriger Tätigkeit sind durch Verordnung geregelt.

Besoldung Fr. 17 520.— bis Fr. 23 160.—; Kinderzulage Fr. 240.— pro Kind und Jahr.

Anmeldungen

Anmeldungen sind mit der Anschrift «Lehrstelle an der Gewerbeschule» mit Angabe der Abteilung bis **15. Dezember 1961** dem **Vorstand des Schulamtes, Postfach Zürich 23**, einzureichen. Der handschriftlichen Bewerbung sind beizulegen: Genaue Angabe der Personalien, Darstellung des Bildungsganges und der bisherigen Tätigkeit, Studienausweise, Diplom, Foto und Zeugnisse.

Auskunft erteilen am Mittwoch 18—19 Uhr oder nach Vereinbarung Telefon 44 71 21.

Baugewerbliche Abteilung:

Vorsteher F. Zbinden,
Gewerbeschulhaus Sihlquai, Zimmer 319.

Mechanisch-technische Abteilung:

Vorsteher A. Däschler,
Neubau, Zimmer 213.

Der Direktor.

Einwohnergemeinde Zug

Stellenausschreibung

Beim Stadtbauamt Zug ist die Stelle eines

Klärmeisters der städtischen Kläranlage

neu zu besetzen.

Anforderungen: gut beleumdeter, solider und gesunder Berufsmann im Alter bis zu 40 Jahren mit technischen Kenntnissen oder abgeschlossener Lehre z. B. als Elektromechaniker, Mechaniker, Schlosser und Installateur oder längerer Tätigkeit in einer mechanisch-biologischen Kläranlage.

Jahresgehalt: je nach Ausbildung Fr. 8100.— bis Fr. 11 100.— zuzüglich Sozialzulagen (Familienzulage Fr. 660.—, Kinderzulage Fr. 390.—. Der Beitritt zur Pensionskasse ist obligatorisch.

Anmeldung: handgeschriebene Anmeldung mit Photo, Ausweisen über Ausbildung und bisherige Tätigkeit sowie Militärdiensterteilung sind mit dem Vermerk «Klärmeisterstelle» bis zum 1. Dez. 1961 an das Baupräsidium der Stadt Zug zu richten.

Persönliche Vorstellung hat nur auf Einladung hin zu erfolgen.

Zug, den 27. Oktober 1961.

Der Stadtrat der Stadt Zug

In unseren **Fabrikationsbetrieb der Baubranche** suchen wir

Bauführer / Bauzeichner

Wir wünschen einen gewandten Mitarbeiter mit guten Plankenntnissen, der Freude hätte, sich bei uns einzuarbeiten.

Das Arbeitsgebiet wäre:

Ueberwachung von Fabrikation, Verkehr mit Kunden, Massnahmen auf Baustelle, Fakturierung.

Wir bieten angenehmes Arbeitsklima, angemessenes Salär, Personalfürsorge.

Wir bitten handgeschriebene Offerten mit Angaben über die bisherige Tätigkeit, frühester Eintrittstermin, sowie Gehaltsansprüche zu richten an:

Spezialbeton AG Staad SG.



Wir suchen einen

GESCHÄFTSFÜHRER

für die selbständige Leitung interessanter Aufgaben in den Gebieten des allg. Tiefbaus, Industriebaus und Hochbaus.

Wir stellen uns einen

DIPL. INGENIEUR

mit mehrjähriger Erfahrung auf Baustellen und im Bureau vor, der an Selbständigkeit gewohnt ist, ausgesprochenes Organisationstalent und Sinn für Teamarbeit besitzt.

Wir bieten eine

LEBENSSTELLE

mit interessanten Entwicklungsmöglichkeiten und zeitgemäßem Gehalt in einem guten Arbeitsklima.

Wir bitten jene Fachleute, die sich von diesen Aufgaben angesprochen fühlen, sich telefonisch oder schriftlich zur Vereinbarung einer persönlichen Besprechung in Verbindung zu setzen mit

Losinger & Co. AG.
Monbijoustr. 49, Bern, Tel. (031 / 45 22 11).

Wir suchen für unser Arbeitsteam

Bauzeichner oder Bautechniker

Eintritt sofort oder im 1. Quartal 1962.
Zu bearbeiten sind Wohn-, Fabrik- und öffentliche Bauten.

Interessenten wollen sich unter vorheriger telefonischer Anmeldung vorstellen bei:

Aeschlimann & Baumgartner, Arch. BSA,
Ackersteinstr. 143, Zürich 10, Tel. 56 79 54.



«WIPPERMANN»
Präzisions-Rollenketten-
Antriebe
für hohe Ansprüche



**Komplette
Antriebe ab Lager**

Verlangen Sie Katalog 160 B

WILH. PLÜSS ZÜRICH I
Talstraße 66 Telefon (051) 2752 01/2727 80 Postfach Zürich 39

...halt...

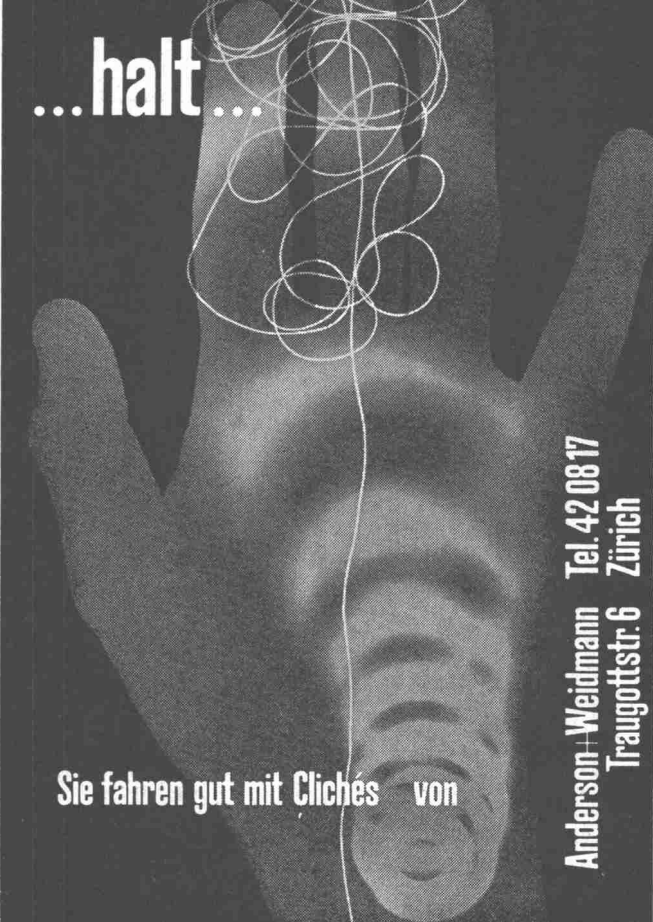

Sie fahren gut mit Clichés von

Anderson+Weidmann
Traugottstr. 6
Zürich
Tel. 42 08 17

Jüngerer Ingenieur

Dipl. Tiefbautechniker

finden in meinem Ing.-Büro interessante Arbeiten auf dem Gebiet des Eisenbetonbaues, allgem. Tiefbau, Gemeindestrassenbau, Wasserversorgungen, Kanalisationen und Abwasserkläranlagen. Projektierungsarbeiten und Bauplatz.

Bewerbungen mit erforderlichen Unterlagen und Gehaltsansprüchen an

W. Naegeli, Ing.-Büro, Winterthur, Stadthausstrasse 39.
Tel. 052/2 25 40 G., 2 29 08 P.



Wir suchen für sofort

BAUFÜHRER

zur selbständigen Leitung und Durchführung aller einschlägigen Arbeiten bei einer grossen, interessanten Industriebaute.

Handschriftliche Bewerbungen sind mit den üblichen Unterlagen an das Sekretariat der

ALUMINIUM AG MENZIKEN zu richten.

Anzeigen in der Schweiz. Bauzeitung haben Erfolg

St. Margrether-Sandstein



Jegliche Steinhauer-Arbeiten
Tür- u. Fenstereinfassungen, Cheminées etc.
Verlangen Sie unverbindlich Offerte oder Vertreterbesuch.
STEINBRUCH- UND STEINMETZGESCHÄFT
E. GAUTSCHI AG, St. Margrethen Tel. 7 41 31/32

**GLAS
BETON
BAU**

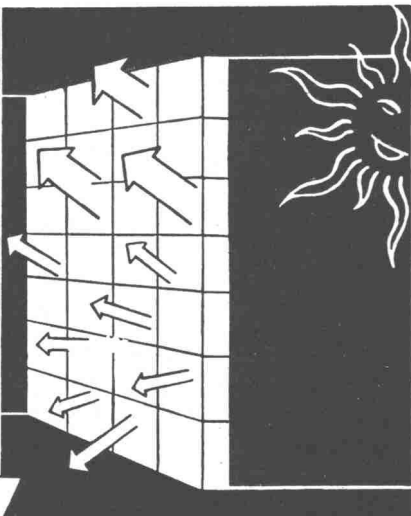

Ruppert, Singer & Cie. AG.

VULKANSTR. 116 TEL. (051) 52 53 53 ZÜRICH 9/48

Bauamt I der Stadt Zürich

Das Bebauungs- und Quartierplanbüro (Stadtplanungsamt) sucht

1 Architekten 1 Verkehrsingenieur

mit Diplom ETH oder gleichwertigem Studienausweis zur selbständigen Bearbeitung interessanter Aufgaben der Stadt- und Verkehrsplanung.

Besoldung im Rahmen der städtischen Besoldungsverordnung, Kinderzulagen, Pensions- und Unfallversicherung, 5-Tage-Woche.

Handschriftliche Anmeldung mit Angaben über Bildungsgang und Praxis sowie Zeugnisabschriften und Photo sind bis 15.12.1961 dem Vorstand des Bauamtes I der Stadt Zürich, Postfach Zürich 23, einzureichen.

Zürich, den 14. November 1961.

Der Vorstand des Bauamtes I.



WALTER J. HELLER AG.

**BAUUNTERNEHMUNG
SION BERN ILANZ**

Gesucht

Chef der Unterabteilung für Schifffahrt u. Wasserkräfte

Wir wünschen: abgeschlossenes Studium und Praxis in technischer oder wirtschaftswissenschaftlicher Richtung. Gewandtheit im Führen von Verhandlungen mit in- und ausländischen Behörden und Organisationen.

Wir bieten: interessante und vielseitige Tätigkeit; Besoldung im Rahmen der 2. Gehaltsklasse (Maximum inkl. Teuerungszulage, Reallohnerhöhung ab 1. 1. 62 und Ortszulage rd. Fr. 28 800.—, zu- züglich allf. Kinderzulagen).

Interessenten richten ihre Offerten bis spätestens 30. November 1961 an

**Eidg. Amt für Wasserwirtschaft
Bollwerk 27, Bern.**

HANS BRECHBÜHLER

et

PIERRE ROSSI

ouvrant prochainement un bureau d'architecture à Lausanne, cherchent

**architectes
conducteur de travaux
techniciens
dessinateurs**

pour constructions importantes en Suisse alémanique et en Suisse romande.

Offres à **Hans Brechbühler, architecte FAS/S. I. A., professeur à l'EPUL, Kramgasse 42, Berne.**

gesucht tüchtiger

**architekt
bauzeichner**

gutes salär
5 tage woche
floffe zusammenarbeit

werner e. schaer architekt
klosbachstrasse 85 zürich 7/32
telefon (051) 47 41 20

projektbearbeitung
und wetfbewerbe

vielseitige bauaufgaben
eventuell bauleitungen

**Für dipl. Bauingenieur
oder dipl. Tiefbautechniker**

bietet sich auf Anfang 1962 Gelegenheit, in mittleres Ingenieur-Bureau auf dem Platz Basel als

Geschäftspartner

einzutreten. Kapitaleinlage nach Uebereinkunft, jedoch nicht Bedingung. Offerten mit curriculum und Zeugnisabschriften unter Chiffre A 20462 an **Publicitas, Basel.**

Absolute Diskretion wird erwartet und auch zugesichert.

Auf dem Bau- und Vermessungsamt sind folgende Stellen neu zu besetzen:

1 Grundbuchgeometer (evtl. Kandidat)

1 Vermessungstechniker oder Vermessungszeichner

Arbeitsgebiet: Nachführung der Grundbuchvermessung (mit Grenzpunktkoordinaten im Baugebiet), Vollendung einer Neukartierung, Erweiterung des Präzisionsnivelements, evtl. Bearbeitung von Planungsaufgaben. Tüchtigen Bewerbern wird eine gut-bezahlte Dauerstelle mit Pensionsberechtigung und teilweiser Fünf-Tage-Woche geboten.

Offerten mit Angaben über Ausbildung, Referenzen und Gehaltsansprüchen sind bis spätestens 4. Dezember 1961 an das Bau- und Vermessungsamt Meilen zu richten. Nähere Auskunft erteilt der Gemeindeingenieur, Tel. (051) 73 08 22 oder 73 18 47.

Meilen, den 1. November 1961. Der Gemeinderat.

HAMELNER SCHEIBE



- Zugregler
- Funkenflugschutz
- kein Versotten

für Offerte bitte Kamin-Innen- und -Aussenmasse angeben, sowie fix oder klappbar

Edm. Diebold, Zürich 37

Habsburgstr. 33
Tel. (051) 44 85 60

Betonarbeiten armiert mit

BOX STAHL

naturhart, als einziger hochwertiger Schweizer Baustahl IIb ohne Festigkeitseinbuße schweißbar

MONTEFORNO, Stahl- und Walzwerke AG, BODIO

Der Seniorchef einer angesehenen mittelgrossen Tief- und Hochbauunternehmung in grösserem Industriezentrum sucht nächsten Mitarbeiter,

HOCHSCHUL-INGENIEUR

oder erfahrenen

TIEFBAUTECHNIKER

als

STELLVERTRETER und LEITER DER STRASSEN- und TIEFBAUABTEILUNG

Mit der Besetzung dieser Position wird zunächst eine Entlastung des Firmenchefs bezweckt. Einer vertrauenswürdigen Persönlichkeit werden bedeutende Chancen eingeräumt. Insbesondere bietet man die Möglichkeit einer Beteiligung.

Entsprechende Sprachgewandtheit in Deutsch, Französisch und Italienisch ist besonders im Hinblick auf die Zusammensetzung der Belegschaft von Wichtigkeit.

Die Salarierung findet eine grosszügige Regelung (prozentualer Anteil am ausgeschütteten Jahresgewinn). Pensionskasse.

Wir bitten um Zusendung Ihrer Unterlagen mit Lebenslauf, Handschriftprobe und Photo an:

Institut für Arbeits- und Betriebspsychologie
Dipl. Ing. R. Wildbolz - Dr. jur. E. Fröhlich
Laupenstrasse 5 - Bern - Tel. (031) 2 09 59

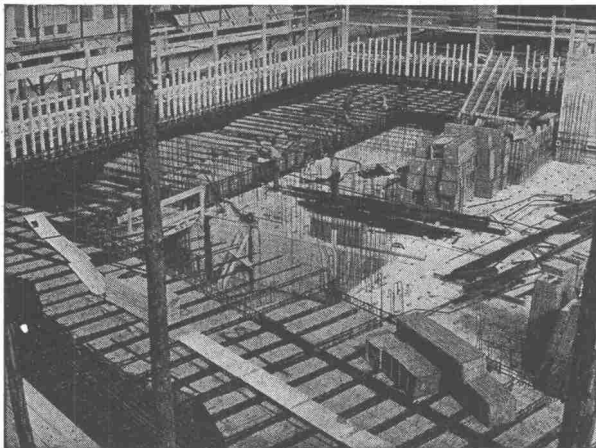

ROBUR Schilfrohrzellen für Betondecken

starke, betondichte Hohlkörper,
alle Dimensionen, verschiedene Ausführungen

Vorteile: Freie Konstruktion
Ueberbrückung von grossen Spannweiten
Decken ohne Unterzüge
Geringes Eigengewicht (Reduktion bis 200 kg/m²)
Entlastung von Trägern,
Stützen und Fundamenten
Vorzügliche Isolation
Preisgünstig
Offerten und Muster zu Diensten

VEREINIGTE SCHILFWEBEREIEN, ZÜRICH

Telephon (051) 28 43 63

**Bureau Bourguin und Stencek, ing. civ. EPF/
S. I. A., 43, route de Chêne, Genf, sucht**

1 dipl. Hoch- und Tiefbau-Ingenieur

ETH oder EPUL, guter Statiker mit einigen
Jahren Praxis.

Stahlbeton-Zeichner

sehr qualifiziert.

Gut bezahlte Dauerstelle.

Gesucht

1 dipl. Bauingenieur

und

1 dipl. Tiefbautechniker

mit Praxis, zur selbständigen Bearbeitung
von Projekten in Strassenbau, Wasserversor-
gung und Kanalisationen und Bauleitungen,
auf Ingenieurbüro in Stadtnähe von Zürich.
Gut bezahlte Dauerstelle, teilweise 5-Tage-
Woche. Offerten unter Chiffre ZF 9596 an
Mosse-Annoncen, Zürich 23.

Mittelgrosses Architekturbüro bei Luzern
sucht künstlerisch begabten

ARCHITEKTEN

mit langjähriger, allseitiger Erfahrung
(Wohn-, Geschäfts- und Industriebauten) als
Büro-Chef. Für gut ausgewiesene Kraft mit
einwandfreiem Charakter wird eine Dauer-
stelle mit entsprechender Honorierung und
Beteiligung geboten. Offerten mit den übli-
chen Unterlagen sind erbeten unter Chiffre
ZH 9604 an Mosse-Annoncen, Zürich 23.

Gesucht per sofort oder nach Uebereinkunft
gutausgewiesenen

Ingenieur oder Techniker

für die Ueberwachung interessanter Tiefbau-
arbeiten.

Offerten mit den erforderlichen Unterlagen
und Angabe der Gehaltsansprüche sind zu
richten an: **Reifler & Guggisberg Ing. AG.**,
Gurzelenstrasse 18, Biel.

Planungsbüro für Vorfabrikation und Tiefbau sucht

1 Ingenieur (guter Statiker) 1 Tiefbautechniker

5-Tage-Woche, guter Lohn, junges und arbeitsfreudiges Team.
Französisch-Kenntnisse nicht unbedingt notwendig. Offerten
sind zu richten unter Chiffre OFA 1672 G an **Orell Fussli-
Annonces, Genève.**

Gesucht für Zürich resp. St. Gallen

dipl. Bauingenieur als Statiker Eisenbetontechniker oder -zeichner

für interessante Arbeiten des Industrie-, Tief- und
Hochbaues. 5-Tage-Woche. Bei entsprechender
Leistung guter Lohn.

Ingenieurbüro **Dr. G. Kruck**, Fortunagasse 26,
Zürich 1.

EINWOHNERGEMEINDE LANGENTHAL

Stellenausschreibung

Wegen Rücktrittes des bisherigen Inhabers auf den 31.12.1961 infolge Erreichung der Altersgrenze wird die Stelle des

Bauverwalters

zur Wiederbesetzung ausgeschrieben.

Aufgabenkreis: Leitung der Bauverwaltung, Ueberwachung der öffentlichen und privaten Bautätigkeit in der Gemeinde, Planung.

Anforderungen: Bauingenieur, Architekt oder gut ausgewiesener Bautechniker mit längerer Tätigkeit in verantwortungsvoller Stellung, Kenntnisse auf dem Gebiet des Städtebaus und der Planung, Gewandtheit im schriftlichen und mündlichen Verkehr mit Privaten und Behörden, gute Umgangsformen.

Besoldung: Im Rahmen des Besoldungsreglementes, je nach Bildungsgang und Fähigkeiten. Beitritt zur Pensionskasse obligatorisch.

Stellenantritt: Nach Uebereinkunft.

Anmeldung: Die handschriftliche Bewerbung mit Angabe der Personalien, des Bildungsganges, der bisherigen Tätigkeit und von Referenzen ist unter Beifügung von Zeugnisabschriften und Photo bis 30. Dezember 1961 einzureichen an Gemeindepräsident **Hans Ischi, Langenthal.**

Der Gemeinderat

Gesucht für interessante Bauaufgaben

Bauzeichner / Bauführer

Selbständiges Arbeiten, 5-Tage-Woche, zeitgemässe Entlohnung, Eintritt nach Vereinbarung, Dauerstelle.

E. Hagemüller, Architekt, Stauffacherstr. 96, Zürich 4, Tel. 25 08 04.

Je cherche

1 ingénieur civil

bon staticien, pour le calcul de constructions intéressantes en béton armé et en béton précontraint.

Tout renseignement par téléphone.

**J. Bauty, ingénieur-civil,
1, Rue Hugo-de-Senger, Genève,
Tél. (022) 24 03 28.**

In Architekturbüro S. I. A. in Bern gesucht jüngerer

DIPL. ARCHITEKT

als Mitarbeiter und Nachfolger des Chefs. Eintritt sofort oder nach Uebereinkunft. Seriöse Bewerber belieben sich unter Chiffre L 16472 Y an Publicitas, Bern, zu melden.

Wir suchen auf unser

Ingenieurbüro in Zürich

Eisenbeton- oder Tiefbauzeichner

mit Praxis in Wasserversorgung, Kanalisation, Abwasserreinigung oder Strassenbau.

Offerten mit Lebenslauf, Photo, Referenzen, Zeugnisabschriften und Lohnansprüchen an

**M. & H. WEGENSTEIN,
Dipl. Bau-Ingenieure ETH,
Postfach Zürich 24.**

Gesucht nach Arosa

Bauzeichner-Bautechniker

für die Bearbeitung vielseitiger interessanter Bauaufgaben. Gutes Gehalt. 5-Tage-Woche. Eintritt nach Uebereinkunft.

Offerten an **Chr. Brunold, dipl. Architekt ETH S. I. A., Arosa, Tel. Büro: (081) 3 16 31, privat: 3 19 58.**

Wir suchen per sofort einen tüchtigen

Bautechniker oder Bauzeichner

mit Erfahrung im Fabrikbau. Handschriftliche Offerten sind zu richten an die **Messerschiffbauwerk Karl Elsener, Ibach/SZ.**

Bauausschreibung

Industriegeleiseanlagen:

1. Erstellen des Unterbaues für das Industriestammgeleise im Schachen, ca. 1300 m².
2. Erstellen des Oberbaues, Schotterarbeiten und Geleiseverlegung, ca. 1300 m².
3. Evtl. Verlegung des Lyssbaches auf ca. 200 m Länge.

Die Eingabeformulare sind bei der Gemeindeschreiberei zu beziehen. Begehung Montag, den 20. November 1961. Vorgängig Orientierung im Gemeinderatszimmer, Aarbergstrasse 6, um 14 Uhr.

Eingabefrist: 8. Dezember 1961.

Lyss, den 8. November 1961. Der Gemeinderat.

Wir suchen in die Zentralverwaltung der Mövenpick-Betriebe einen

Bauführer

Jüngere Bewerber, die sich über gute berufliche Ausbildung und Erfahrung (wenn möglich auch in Küchenbauten) ausweisen können und fähig sind, sich aktiv durchzusetzen, finden eine sehr interessante und abwechslungsreiche Arbeit im Rahmen unserer umfangreichen Umbauten und Neubauten.

Wir bieten gute Entlohnung.

Interessenten richten bitte ihre Offerten mit den üblichen Unterlagen an:

Mövenpick AG, Zentralverwaltung, Seestrasse 160, Zürich 2, Tel. 25 67 46.

Architekturbüro moderner Richtung **sucht** für sehr interessante Bauaufgaben jungen, tüchtigen

Bauzeichner

5-Tage-Woche, sehr gute Entlohnung. Offerten bitte unter Chiffre ZG 9669 an Mosse-Annoncen, Zürich 23.

Architekturbüro Nähe Hauptbahnhof sucht per Januar 1962 tüchtigen

Bauzeichner

Angenehmes Arbeitsklima, 5-Tage-Woche, gut bezahlte Dauerstelle. Off. unter Chiffre ZA 2017 an Mosse-Annoncen, Zürich 23.



La Division des travaux du 1^{er} arrondissement des CFF cherche, pour ses bureaux à Lausanne, un

dessinateur en génie civil

et un

dessinateur-géomètre



Conditions d'admission: être porteur du certificat d'apprentissage de dessinateur en génie civil ou géomètre.

Traitement: selon statut, possibilités d'avancement.

Entrée en fonction dès que possible.

S'adresser par lettre autographe et curriculum vitae à la Division des travaux du 1^{er} arrondissement des CFF, à Lausanne.

Gesucht in Architekturbüro S. I. A.

Bautechniker evtl. Bauzeichner

zur Bearbeitung interessanter Bauaufgaben. Angenehmes Arbeitsklima, 5-Tage-Woche und Personalfürsorge.

Eintritt nach Vereinbarung.

Ausführliche Offerten sind zu richten an **Livio Colombi**, Architekt S. I. A., Bälliz 67, Thun.

Wir suchen

2 jüngere dipl. Bauingenieure

mit einigen Jahren Praxis in Statik und Konstruktion oder direkt ab Hochschule sowie je einen

Tiefbau- und Eisenbetonzeichner

für interessante Eisenbetonbauten (Brücken, öffentliche Bauten) und Strassen.

Eintritt möglichst bald, spätestens Frühling 1962. Gutes Gehalt, 5-Tage-Woche, Personalfürsorge (fakultativ).

Ingenieurbüro **Nahholz & Ruckstuhl**, Merkurstrasse 25, Winterthur (Tel. 052 / 2 75 10).

Röm.-katholische Kirchgemeinde Brugg (AG)

Die röm.-katholische Kirchgemeinde Brugg (AG) veranstaltet einen

öffentlichen Projektwettbewerb

zur Erlangung von Entwürfen für eine katholische Kirche mit Pfarrhaus und Vereinsräumen in Windisch.

Teilnahmeberechtigt sind alle seit mindestens 1. Januar 1959 im Kanton Aargau ansässigen oder heimatberechtigten Architekten und Bautechniker aller christlichen Konfessionen.

Für Prämien und Ankäufe stehen dem Preisgericht Fr. 15 000.— zur Verfügung.

Anfragen bis 31. Dezember 1961. Ablieferung bis 9. März 1962.

Die Wettbewerbsunterlagen können gegen Hinterlegung von Fr. 50.— bei der katholischen Kirchgemeinde Brugg bezogen werden.

Brugg (AG), 6. November 1961.

Röm.-kath. Kirchenpflege Brugg

Programm von der Wettbewerbs-Kommission S. I. A. genehmigt

Dipl. Arch. ETH/S.I.A.

übernimmt Aufträge für Projektierung und Ausführung. Grosse Erfahrung in Büro- und öffentl. Bauten. Offerten unter Chiffre ZO 9641 an Mosse-Annoncen, Zürich 23.

Gesucht

Jüngerer Bauingenieur

für die Behandlung interessanter Bauaufgaben auf Büro und Bauplatz.

Schriftliche Offerten sind zu richten an **Th. Bertschinger AG.**, Hoch- und Tiefbauunternehmung, Uraniastrasse 15, Zürich 1.

Gesucht für grosse Stollenbaustelle im Mittelland

initiativer Ingenieur

für selbständige Bauführung. Schweizer und Erfahrung im Stollenbau Bedingung.

Offerten mit allen Unterlagen und Saläransprüchen unter Chiffre ZU 9649 an Mosse-Annoncen, Zürich 23.

Bureau d'ingénieur civil S. I. A., de Neuchâtel cherche

ingénieur civil dipl.

ayant un à deux ans de pratique, de préférence en béton armé, pour études de génie civil, béton armé, béton précontraint. Possibilité: de position d'avenir, bons appointements.

Demandé: capacité de travail indépendant.

Adresser offre manuscrites avec curriculum vitae sous chiffres ZC 9648 à Annonces-Mosse, Zurich 23.

Mittleres Architekturbüro in Zug sucht tüchtigen

BAUZEICHNER

als Mitarbeiter. Ich biete interessante Bauaufgaben, gutes Arbeitsklima, 5-Tage-Woche. Offerten an **Paul Weber**, dipl. Architekt ETH, Zug.

Auf dem Platz Zürich zu baldigem Eintritt gesucht selbständiger, verantwortungsbewusster

● BAUFÜHRER ●

für grössere, interessante Bauvorhaben. 5-Tage-Woche. Bei Eignung Dauerstelle.

Offerten mit Zeugnissen und Gehaltsanspruch sind zu richten unter Chiffre ZH 9667 an Mosse-Annoncen, Zürich 23.

ARCHITEKT

32 Jahre alt, sucht Stelle in aufgeschlossenem Architekturbüro oder Baugeschäft.

Geboten werden: Absolut selbständiges Arbeiten vom Projekt bis Abrechnung. Guter Entwerfer. Eigene Wettbewerbserfolge.

Verlangt werden: Verantwortungsvoller Posten, eventuell Büro-Chef, gutes Team-work, Zeitgemässes Salär.

Eintrittstermin: 1. Mai 1962.

Offerten unter Chiffre ZF 9701 an Mosse-Annoncen, Zürich 23.

Als junger Architekt

suche ich als Uebergangslösung zu einem eigenen Büro «Heimarbeit», wie Entwurfs- und Arbeitspläne, Wettbewerbs- und Modellstudien. Offerten unter Chiffre ZN 9613 an Mosse-Annoncen, Zürich 23.

Erfahrener, sprachgewandter

GEOMETER (EPUL)

Schweizer, mit langjähriger Auslandspraxis, sucht neuen Wirkungskreis in der Schweiz oder näherem Ausland. Anfragen erbeten unter Chiffre ZD 1994 an Mosse-Annoncen, Zürich 23.



YENANZETTI
Rüttelverdichter



Rohrer-Marti AG
Baumaschinen / Zollikofen BE

X Häfeli

Architekt-Innenarchitekt, mit 13jähriger Berufserfahrung, in Halbtagsarbeit tätig, übernimmt

HEIMARBEIT

in Entwurf, Projekt-, Ausführungs- und Detailpläne, Innen- und Aussenperspektiven. Offerten unter Chiffre ZB 9620 an Mosse-Annoncen, Zürich 23.

BAUFÜHRER

mit grosser Erfahrung im Bau von Siedlungen, Geschäftshäusern, Schulhäusern usw. **übernimmt Bauleitungen.** Offerten unter Chiffre OFA 404 Z d an Orell Füssli-Annoncen, Zürich 22.

Bauzeichnerin

21 J., sucht Stellung auf 1. Januar 1962. 2 Jahre Praxis, 2 Jahre Schreiner-Lehre, Büroarbeiten. Angebote unter Chiffre ZW 9683 an Mosse-Annoncen, Zürich 23.

Diplomierter Tiefbautechniker
sucht aushilfsweise

Heimarbeit

für Strassen- und Kanalis.-Projekte, Vorarbeiten für Kläranlagen und im arm. Beton. Offerten sind zu richten unter Chiffre OFA 10036 Sch an Mosse-Annoncen, Zürich 23.

Gesucht erfahrener, zuverlässiger und selbständiger

BAUZEICHNER

für interessante Bauaufgaben. Gutes Arbeitsklima, 5-Tage-Woche. Offerten mit Referenzen und Gehaltsansprüchen an Dieter Boller, Arch. S. I. A., Baden.

Vermessungszeichner übernimmt laufend

HEIMARBEIT

in den Gebieten Vermessung und allgemeiner Tiefbau sowie Kurvenpläne für Autobahnpausen. Offerten unter Chiffre SA 8064 A an Schweizer Annoncen AG «Assa», Aarau.

Diplomierter Bauingenieur

(Brücken-, Hoch- und Tiefbau) sucht Stelle auf den 1. Januar 1962 in Genf. Die Gebiete Stahlbeton und vorgespannter Beton werden bevorzugt. Offerten sind erb. unt. Chiffre K 52 266 G an Publicitas, St. Gallen.

BAUFÜHRER

mit grosser Erfahrung im Bau von Siedlungen, Geschäftshäusern, Schulhäusern etc. **übernimmt Bauleitungen.** — Offerten unter Chiffre OFA 404 Z d an Orell Füssli-Annoncen, Zürich 22.

● Dipl. Architekt ●

mit langjähriger Praxis sucht sich auf 1. Januar 1962, evtl. früher, zu verändern. Offerten unter Chiffre ZG 1999 an Mosse-Annoncen, Zürich 23.

GENFERSEE 2000 m² prächtig gelegenes BAULAND

100 m ob Vevey, mit ertragreichem Baumbestand,, aus Privatbesitz zu verkaufen à Fr. 30.— per m². Unverbaubar, ganzes Jahr nebfrei, alle Anschlüsse vorhanden, gute Kapitalanlage. Näheres durch J. Wirth-Frey, Bundesstr. 15, Luzern, Tel. (041) 3 14 68 ab 19 h.

compriband
für alle Fugendichtungen

Generalvertretung **ROGER FREY, dipl. Ing.**

Zürich 2 Beethovenstrasse 47
Telefon 23 33 64

SULZER

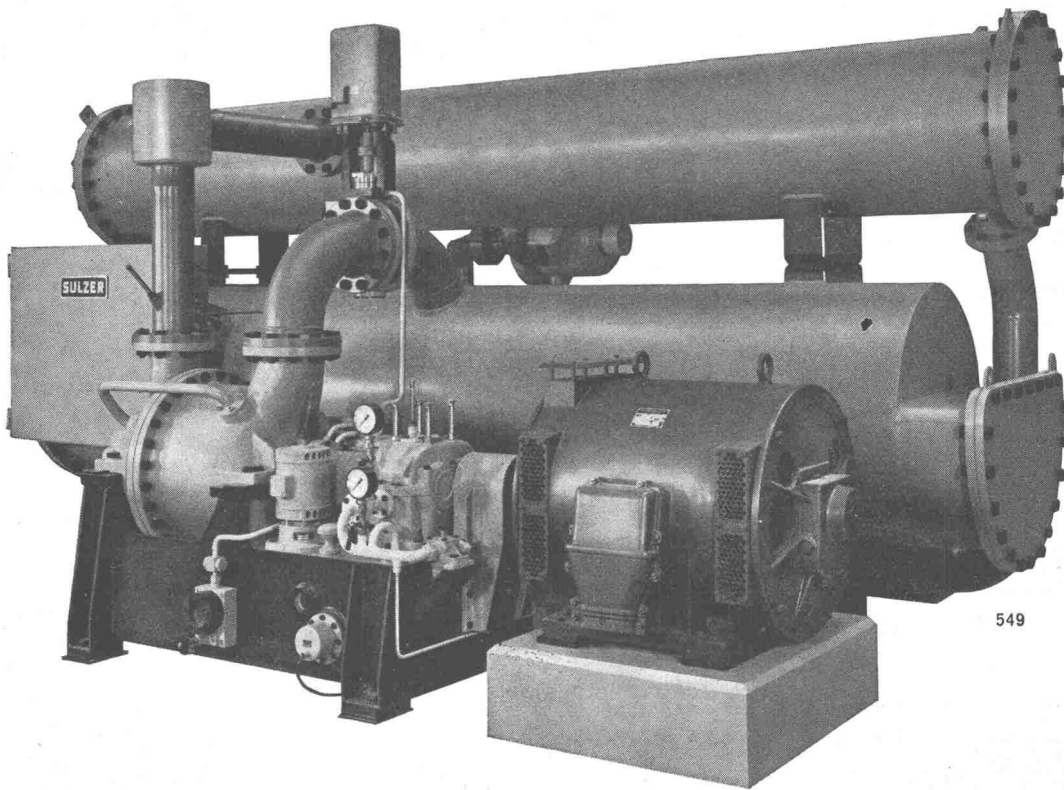

549

Uniturbo

**Gebrüder Sulzer
Aktiengesellschaft
Winterthur, Schweiz**

die moderne Freon-Kälteanlage für grössere Leistungen. Speziell geeignet für Klimaanlage in Bürogebäuden, Warenhäusern, Hotels, Spitälern und andern grossen Bauten. Raumsparende Blockeinheit, übersichtliche und zugängliche Anordnung von Turbokompressor, Elektromotor, Kondensator und Verdampfer. Vollautomatische Regelung zum raschen Anpassen der Leistung an den jeweiligen Kältebedarf.