

Objektyp: **Advertising**

Zeitschrift: **Schweizerische Bauzeitung**

Band (Jahr): **80 (1962)**

Heft 20

PDF erstellt am: **21.07.2024**

Nutzungsbedingungen

Die ETH-Bibliothek ist Anbieterin der digitalisierten Zeitschriften. Sie besitzt keine Urheberrechte an den Inhalten der Zeitschriften. Die Rechte liegen in der Regel bei den Herausgebern.

Die auf der Plattform e-periodica veröffentlichten Dokumente stehen für nicht-kommerzielle Zwecke in Lehre und Forschung sowie für die private Nutzung frei zur Verfügung. Einzelne Dateien oder Ausdrucke aus diesem Angebot können zusammen mit diesen Nutzungsbedingungen und den korrekten Herkunftsbezeichnungen weitergegeben werden.

Das Veröffentlichen von Bildern in Print- und Online-Publikationen ist nur mit vorheriger Genehmigung der Rechteinhaber erlaubt. Die systematische Speicherung von Teilen des elektronischen Angebots auf anderen Servern bedarf ebenfalls des schriftlichen Einverständnisses der Rechteinhaber.

Haftungsausschluss

Alle Angaben erfolgen ohne Gewähr für Vollständigkeit oder Richtigkeit. Es wird keine Haftung übernommen für Schäden durch die Verwendung von Informationen aus diesem Online-Angebot oder durch das Fehlen von Informationen. Dies gilt auch für Inhalte Dritter, die über dieses Angebot zugänglich sind.

SCHWEIZERISCHE BAUZEITUNG

WOCHENSCHRIFT FÜR ARCHITEKTUR / INGENIEURWESEN / MASCHINENTECHNIK

REVUE POLYTECHNIQUE SUISSE

ORGAN DES S. I. A. SCHWEIZERISCHER INGENIEUR- UND ARCHITEKTEN-VEREIN
UND DER G. E. P. GESELLSCHAFT EHEMAL. STUDIERENDER DER EIDG. TECHN. HOCHSCHULE
GEGRÜNDET 1883 VON ING. A. WALDNER / HERAUSGEGEBEN VON ING. W. JEGHER

Fenster

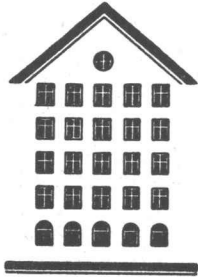

Kiefer Lürich



**GUNIT UND SPRITZBETON
INJEKTIONEN TIEFBOHRUNGEN**

ING. MAX GREUTER CIE AG ZÜRICH + CHUR

BERCHTOLD & Co.

HEIZUNG • LUFTUNG
WARMWASSER

THALWIL

**INDUSTRIE-
HEIZUNG**
HEISSWASSER
STATT DAMPF

Telephon
051/92 05 01

**Stein
zeug
Embrach**

Steinzeugfabrik
Embrach AG
für Kanalisation
und chemische Industrie

Embrach/ZH

Verlag

W. Jegher & A. Ostertag, Dianastrasse 5,
Zürich 2 / Tel. 23 45 07 / Postcheck VIII 6110

Bürozeiten: Montag bis Freitag 7—12 Uhr
und 13.45—17.30 Uhr. Samstags geschlossen.

Postadresse:

Schweiz. Bauzeitung, Postfach Zürich 39

Anzeigenverwaltung

Mosse-Annoncen AG., Zürich 1, Limmat-
qual 94 / Tel. 24 26 00 / Postcheck VIII 1027

INHALT

Le Barrage de Moiry. Par J.-P. Stucky	335*
Probleme der Geomechanik. Von A. Sonderegger	342
Wohnbauten für das Personal des Flughafen-Restaurants in Kloten (Zürich). Arch. E. Messerer und H. Stahel	343*

BSA SIA Zentralstelle für Baurationalisierung

Elektronisches Rechnen für Bau- und Vermessungs-Ingenieure	344*
--	------

Mitteilungen

Schnellaufender unaufgeladener Dieselmotor hoher Leistung. Neuartiges Palettgestell	345
Die Strecke Bern—Schönbühl der Autobahn N 1. Persönliches. Neues Grosskraftwerk in Bochum	346

Buchbesprechungen

XVII. Kongress für Heizung, Lüftung, Klimatechnik. Analysis of Non-linear Control Systems, by D. Graham and D. McRuer	346
Neuerscheinungen	347

Wettbewerbe

Kantonalbankgebäude Schwyz. Neubauten der Reformierten Heimstätte Gwatt. Kirchenanlage in Windisch. Primarschulhaus und Ortskerngestaltung Allmendingen. Sekundarschulhaus in Langnau i. E. Kirche des Benediktinerkollegiums in Sarnen. Oberstufenschulhaus in Meilen	347
--	-----

Nekrologe

Hans Erich Marty. Giuseppe Antoini	347
--	-----

Mitteilungen aus der G. E. P.

Schweiz. Stipendienverzeichnis	347
--	-----

Mitteilungen aus dem S. I. A.

Besichtigung der Europabrücke an der Brennerstrasse bei Innsbruck	348
---	-----

Ankündigungen

Int. Fachmesse für die Holzbearbeitung in Basel. Fiera di Padova. Ausdrucks- und Verhandlungstechnik im Unternehmen. Acier de qualité et sidérurgie fine française. Vortragskalender	348
--	-----

HEENAN

WASSER-RÜCKKÜHLWERKE

Wasserverbrauch um 99% reduziert!

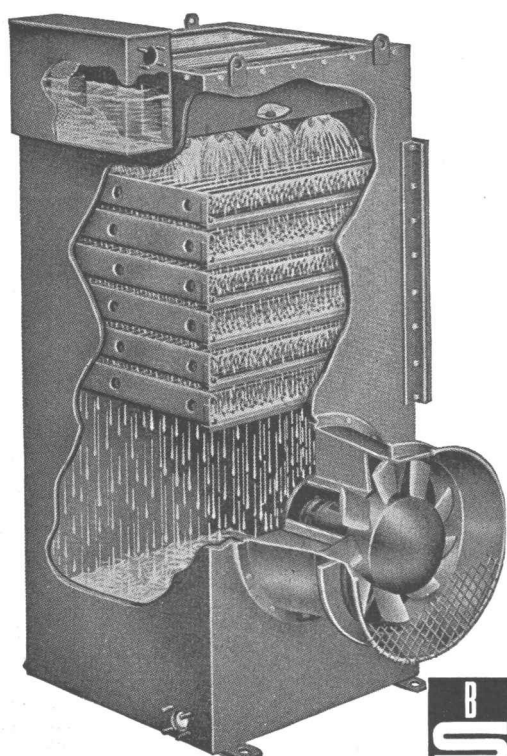

Wo verwendet:

mit Dieselmotor-Anlagen
Luftkompressoren
Kälte- und Klimaanlage

Kühlanlagen für:
Plastikmaschinen
Sperrholzpressen
in der chemischen Industrie

Beste Referenzen — Kurze Lieferfristen

Beratung, Verkauf und Service
durch den Alleinvertreter für die Schweiz:



B. SCHINZ & CO., ZÜRICH 35

P O R A

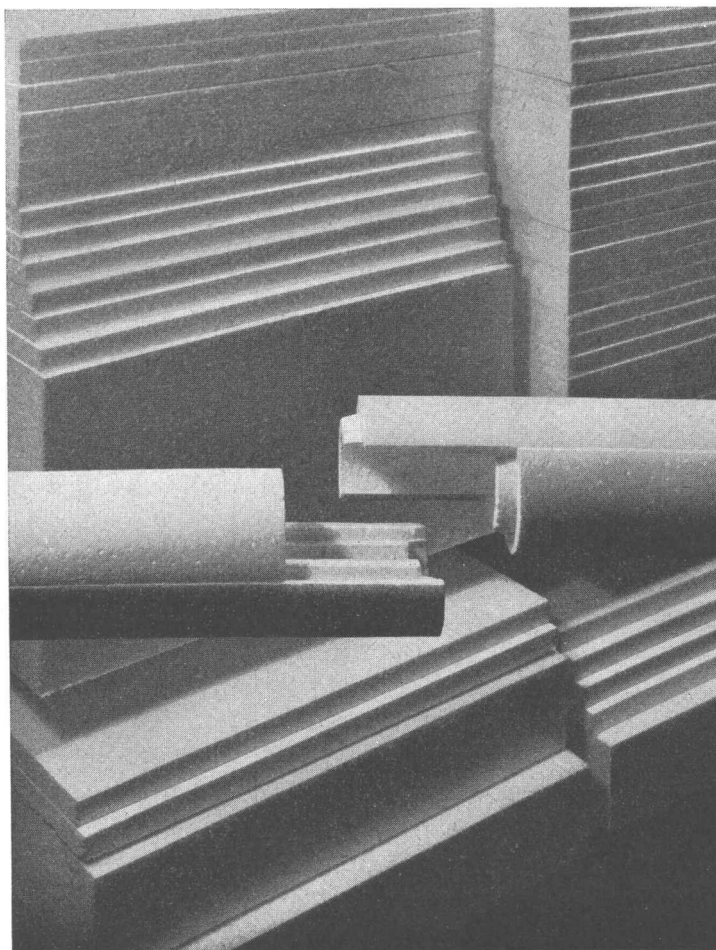

JPORA-HARTSCHAUM

für höchste Anforderungen
thermischer Isolationen
 $\lambda = 0,027 \text{ kcal/mh}^\circ\text{C}$ bei 0°
Qualitativ hervorragendes
Schweizerfabrikat aus
Schaumpolystyrol in
normaler, schwer entflammbarer
oder 90° beständiger Qualität

ISOLIERPLATTEN

Stärke 10 bis 300 mm
Zwischenstärken alle 5 mm

ROHRHALBSCHALEN

mit allseitigem Falz für
Kälteschutz und Zentralheizungen
in allen gebräuchlichen \varnothing
FORMSTÜCKE aller Art

PORA-AG

Mühlehorn Reichenburg
VERKAUFSBUREAU ZÜRICH
Schiffplände 16 051/47 26 62

Telegramm - Télégramme - Telegramma

von - de - da No Wörter Mots Aufgegeben den Consigné le Stunde Heura Ora

+ 68301 NEWARK NJ NSW1 490 40 2712 1233P

Stunde Heura Ora
01 968

Erhalten - Reçu - Ricevuto Name - Nom - Nome

von - de - da Stunde-Heure-Ora nach - à - a Befördert - Transmis - Transmesso Name - Nom - Nome

ZÜRICH 1625 = LT = INERTOL AG
WINTERTHUR/SWITZERLAND =

WE CONGRATULATE YOU HEARTILY FOR YOUR WORK AND SUCCESS IN
INERTOL SWITZERLAND DURING THE PAST YEAR AND WISH YOU MUCH
SUCCESS IN THE FUTURE IN THE PROVEN INERTOL PRODUCTS =
INERTOL CO INC 480-490 FRELINGHUYSEN AVE NEWARK 14 N. J.
(USA) G. W. RUPP PRESIDENT +

PTT 740.12 (2ter) IX. 60 25000 A 5 O 65 Auf Wunsch werden die Telegramme zutelephoniert Sur demande, les télégrammes sont téléphonés A richiesta, i telegrammi sono telefonati

... mehr als ein Glückwunsch:
ein eindeutiges Kompliment
an die Adresse
unserer Kundschaft!

Nach Abschluss unseres letzten Geschäftsjahres telegraphierte uns die amerikanische INERTOL-Gesellschaft:

Wir gratulieren Ihnen herzlich zu Ihrer Arbeit und dem Erfolg von INERTOL Switzerland im vergangenen Jahr, und wünschen Ihnen auch für die Zukunft viel Erfolg mit den bewährten INERTOL Produkten!

INERTOL Co. Inc., 480-490 Frelinghuysen Avenue,
NEWARK 14, New Jersey (USA), G. W. Rupp, Präsident



INERTOL AG BAUTENSCHUTZ WINTERTHUR

TÖSSTALSTRASSE 62 TELEPHON 052/67438

GOMME

STAHL+KUNSTSTOFF

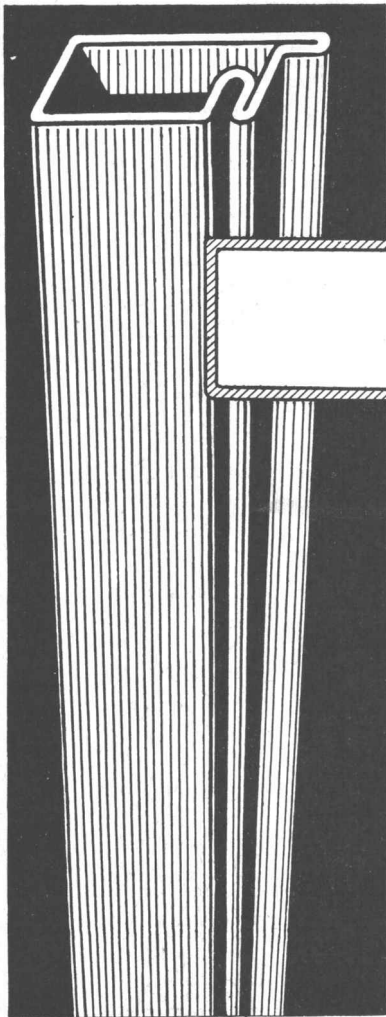

Kittleiste aus Hart-PVC
Dichtung aus Kunststoff

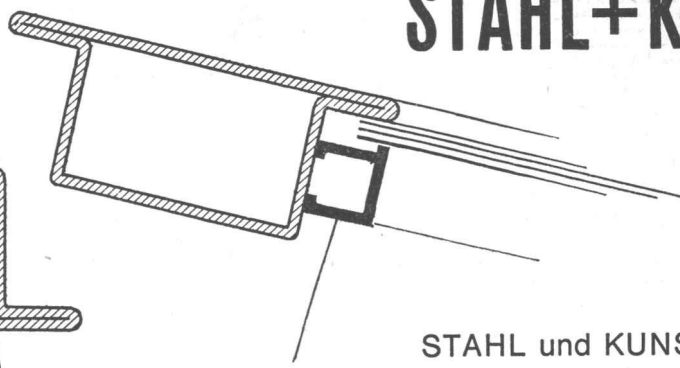

STAHL und KUNSTSTOFF
in einem Werk vereint,
das führt zu neueren,
besseren Lösungen.

... Warum nicht für Sie?

JANSEN

Der Vorsprung in Produktion,
Sortiment und Lagerhaltung
sichert wesentliche Vorteile.

Jansen & Co AG, Oberriet / SG Stahlröhren- und Sauerstoffwerke, Kunststoffwerk
Telephon (071) 7 82 44 Telex Nr. 57159

755

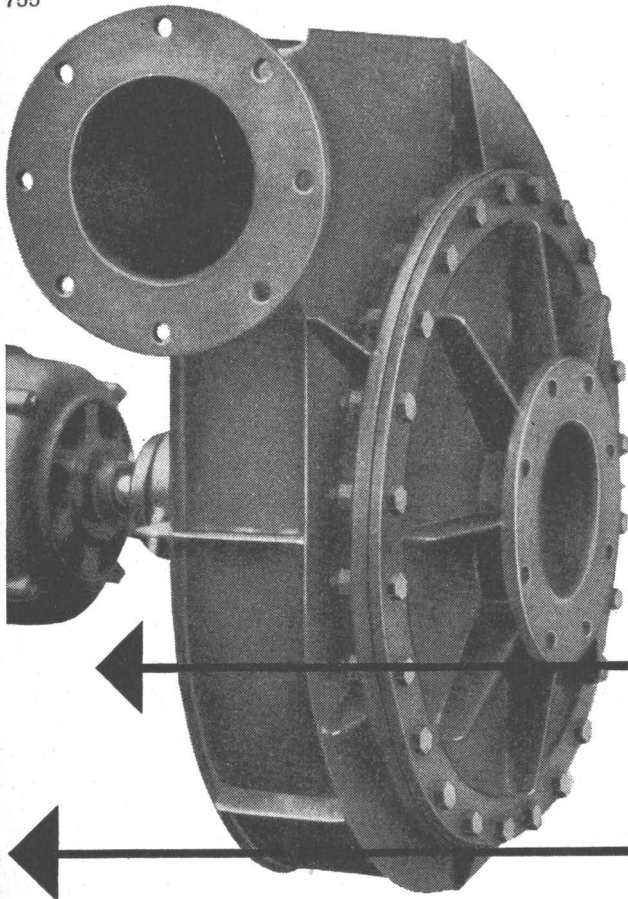

Meidinger

Ventilatoren und Elektromotoren

Qualitätsprodukte seit mehr als einem halben
Jahrhundert. Anpassung an alle Ansprüche der
Technik. Geräuschloser Lauf durch spezielle
Ausführung der Flügelräder und sorgfältiges
Ausbalancieren der Ventilatorflügel und Motor-
anker. Behebung der magnetischen Geräusche
der Elektromotoren durch Spezialwicklung. Genau
passende Ersatzteile jederzeit ab Lager lieferbar.

G. Meidinger & Cie, Basel 4, Telefon 061-23 88 70



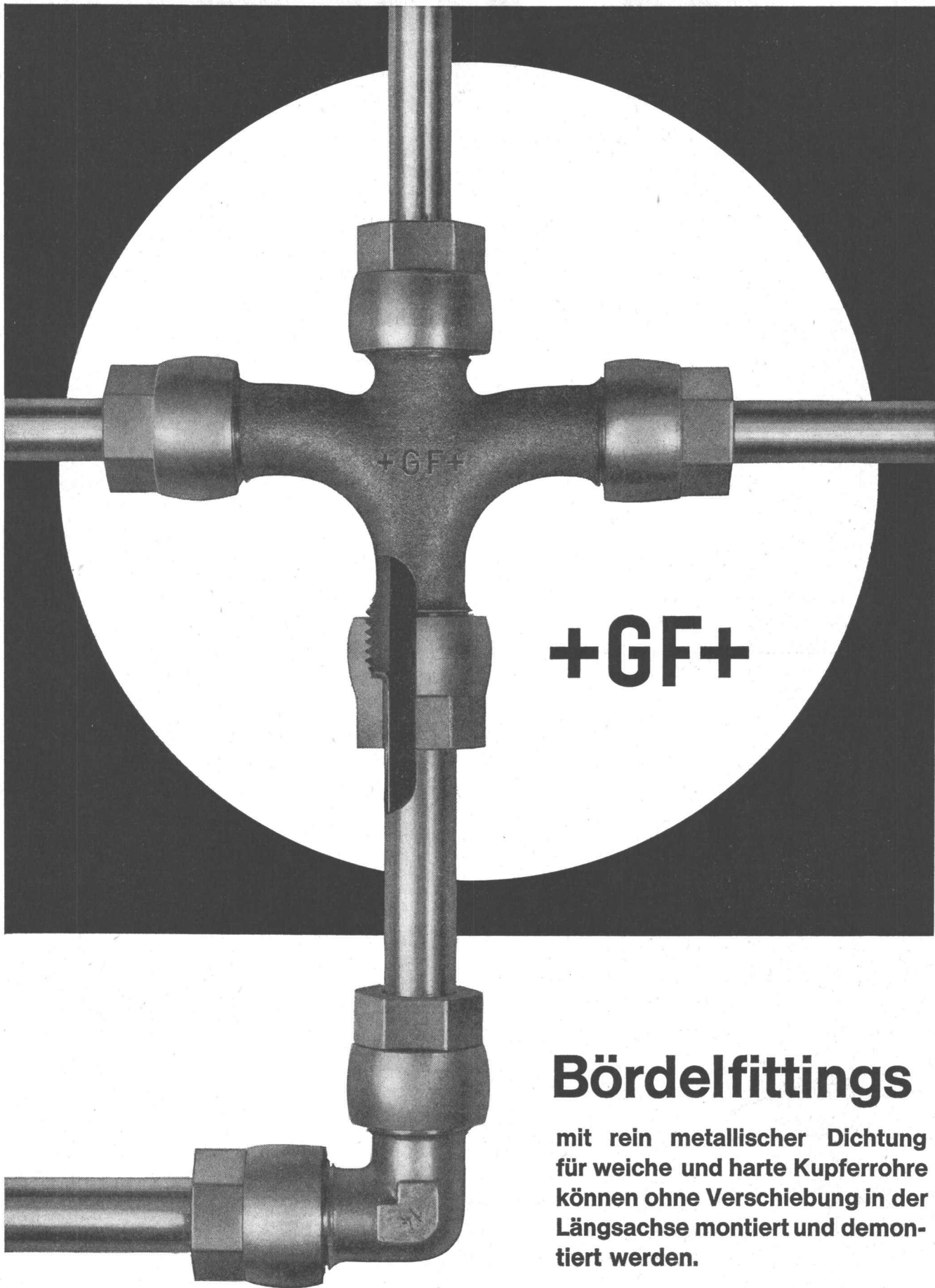

+GF+

Bördelfittings

**mit rein metallischer Dichtung
für weiche und harte Kupferrohre
können ohne Verschiebung in der
Längsachse montiert und demon-
tiert werden.**

Georg Fischer Aktiengesellschaft, Schaffhausen

Telephon: (053) 5 60 31 und (053) 5 70 31

Fi 501/1

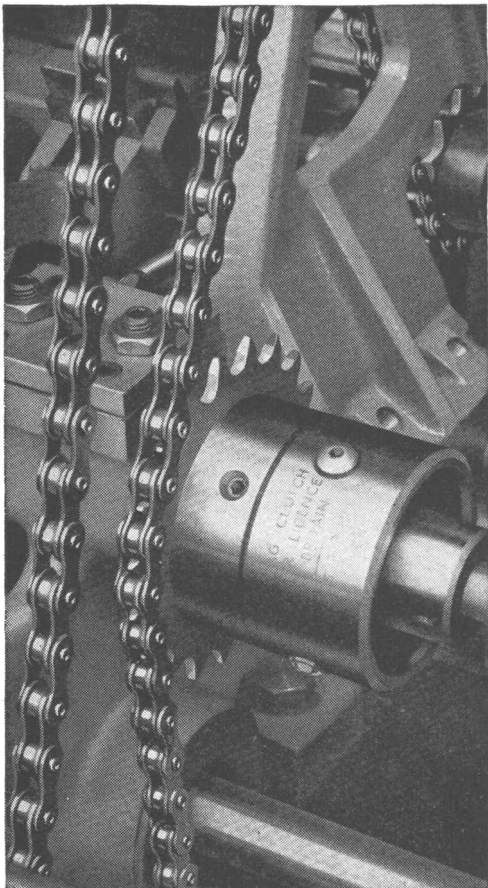

Verwendet **RENOLD** **SPRAG** KUPPLUNGEN

- FÜR SCHNELLES, GENAUES SCHALTEN
- FÜR STÄNDIGES UEBERHOLEN MIT GERINGEM NACHEILEN
- ALS SOFORTIGE RÜCKLAUFSPERRE

Maschinenkonstrukteure benutzen die grossen Verwendungsmöglichkeiten der Renold Sprag Kupplungen, welche mit einem Maximum von Präzisions-Formkeilen zwischen konzentrischen Laufringen höhere Drehmomente übertragen im Verhältnis zur Grösse und dem Gewicht unterer Kupplungen.

Es gibt keinen toten Gang, da praktisch nirgends mechanisches Spiel vorhanden ist, und für ruhiges, reibungsloses Ueberholen, schnelles, innerhalb feinsten Abstufungen genaues Schalten und als sofortige Rücklaufsperrung ist die Renold Sprag Kupplung unerreicht.

W. EMIL KUNZ
Gotthardstrasse 21 ZÜRICH 27
Tel (051) 27 30 57



RENOLD CHAINS LIMITED · MANCHESTER
VERTRETUNGEN IN DER GANZEN WELT

Verwenden Sie für Industrieleitungen

WOPAVIN

WOPAVIN-Rohre haben sich bereits in den verschiedensten Industrien ausgezeichnet bewährt. Armaturen und Fittings in Hart-PVC sind auf unsere Rohre abgestimmt. Gratis erhalten Sie unsere ausführliche Preisliste und verschiedene Broschüren über Kunststoffe. Vertretung von WOPAVIN-Hart-PVC:

WORBLA AG · PAPIERMÜHLE-BERN

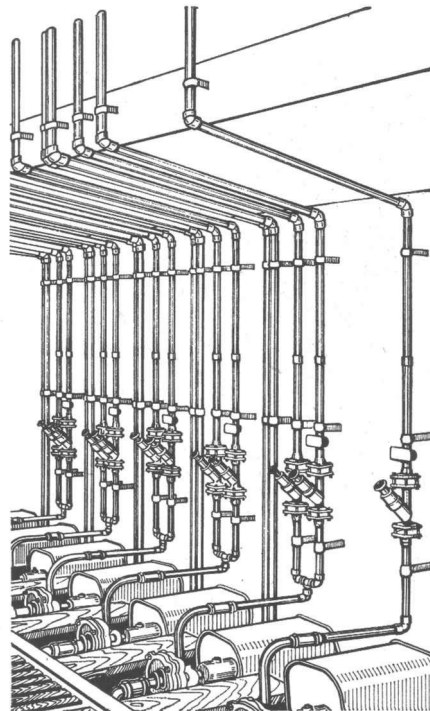

Otto Küenzi AG
Bern, Laupenstrasse 4
Telephon (031) 3 66 65



ARGOLITE hart und doch elastisch

Wenn Sie den Fünfer und das Weggli haben wollen:

ARGOLITE bietet Ihnen beides. Es ist hart **und** elastisch, schlagfest **und** kratzfest, säure- **und** hitzebeständig. Dank diesen Eigenschaften sind die Anwendungsmöglichkeiten für ARGOLITE unbegrenzt.

Ob Sie ARGOLITE für Tischplatten und Ladenkorpuse, für Abstellflächen oder als Wandverkleidung verwenden wollen... mit ARGOLITE ist alles möglich. Und selbst wenn Sie ein unlösbares Problem haben... mit ARGOLITE geht alles vielfach doch.

Denn ARGOLITE hat eben Eigenschaften, die Sie bei vielen anderen Materialien vermissen!

Es kann Ihnen morgen schon nützen, wenn Sie mehr über ARGOLITE wissen.

Erkundigen Sie sich deshalb heute noch bei Ihrem Lieferanten!

ARGOLITE – Punkt für Punkt überlegen

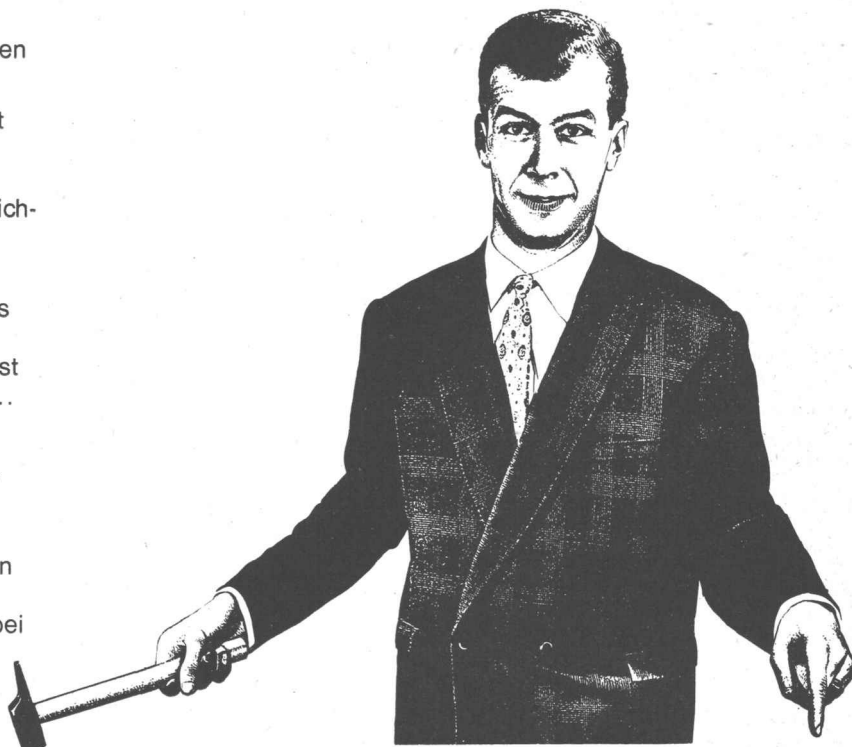

15.11

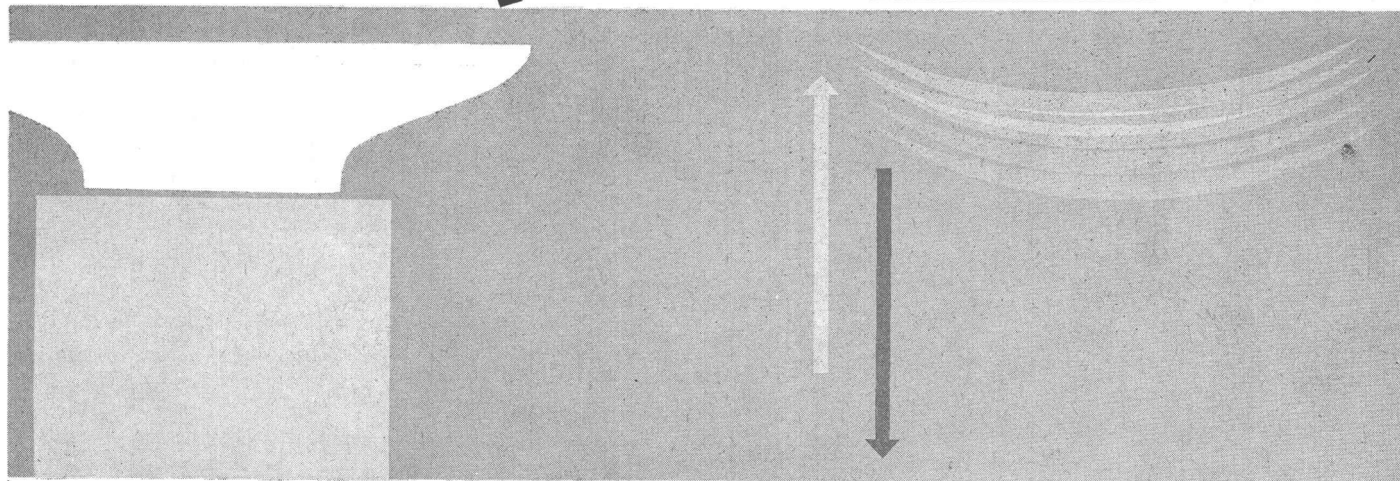

ARGOLITE AG., Willisau LU 064 / 2 35 40

Argolite

ARGOLITE-Verkaufsstellen:

Aarau	Sperrholz-Platten AG, Bahnhofstrasse 102	064/ 2 33 02	Lausanne	Charles Pilet, Chemin Martinet 8	021/24 02 51
Aarburg	Braun-Brüning & Cie. AG	062/ 7 33 72	Luzern	K. Herzog-Elmiger AG, Postfach Luzern 4	041/ 2 13 07
Aarburg	Geiser & Co. AG	062/ 7 34 73	Mendrisio	Costruma S.a.g.l., via al Gas	091/ 4 44 09
Altstätten SG	Stark AG	071/ 7 54 78	Oberdiessbach BE	Gebr. Jenni	031/68 31 33
Basel	Braun-Brüning & Cie. AG, Postfach Basel 18	061/34 61 10	Oberentfelden AG	Walter Gerber	064/ 3 77 69
Bern	Johann Steimle, Rosenweg 37	031/45 64 66	Olten	Born-Kohler AG, Tannwaldstrasse 68	062/ 5 24 86
Biel	SABAG und Baumaterial AG, Silbergasse 40	032/ 2 24 21	Rapperswil	Plattenvertrieb	055/ 2 25 62
Buchs SG	Oswald Werlen, Plattenhandel	085/ 6 13 58	Rüschlikon ZH	Honegger, Lerch & Cie., Alte Landstrasse 77	051/92 04 11
Châtillens VD	Boismont SA	021/ 9 46 94	Schaffhausen	Paul Specht, Fischerhäuserstrasse 18	053/ 5 32 24
Chur	Josias Gasser, Haldenstein-Station	081/ 2 14 60	Solothurn	Paul Marti, Luzernerstrasse 898	065/ 2 32 09
Chur	I. P. Schmidt AG, Sägenstrasse 57/58	081/ 2 32 36	Thun	Hans Michel, Stockhornstrasse 10	033/ 2 53 40
Frauenfeld	Sperrholz- und Isolierplatten AG	054/ 7 26 15	Wettingen AG	Knecht & Co. AG	056/ 6 72 67
Genève-Vernier	Sciabois, Chemin Croisette	022/ 8 93 20	Willisau LU	Anton Küng, Sperrholz en gros, Menznauerstr.	045/ 6 16 12
Gossau SG	AG Braun & Co.	071/ 8 55 93	Zug	Stadlin & Moos AG, Ibelstrasse	042/ 4 54 54
Kreuzlingen	Emil Fehr, Holzhandlung AG, Konstanzerstrasse	072/ 8 47 44	Zürich	Küchler & Cie. AG, Postfach Zürich 34	051/34 53 34
Landquart	Arnold Gfeller, Schreinereibedarf	081/ 5 18 34	Zürich	A. Mitterberger, Seilergraben 41	051/24 39 50
Laufenburg AG	Kuratle AG, Holzhandlung	064/ 7 33 38	Zürich	Saxer & Zimmermann, Schwamendingenstr. 42	051/48 68 58

Grundwasserisolierungen

Terrassenbeläge

Flachbedachungen

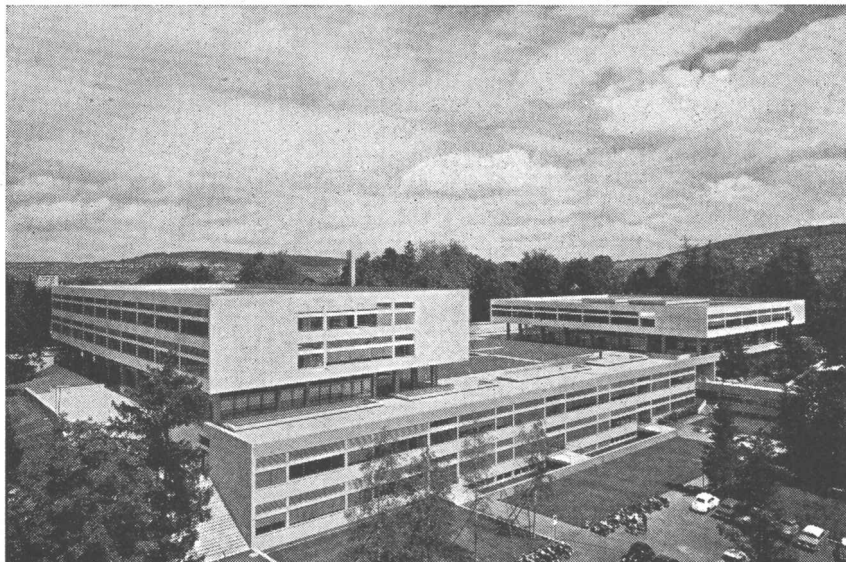

Kantonsschule Freudenberg, Zürich

AEZ

Wasserdichte begehbare Terrassenbeläge
und feuchtigkeitsdichte Isolierungen
13 000 m²

Architekt: Prof. J. Schader, Zürich

Asphalt-Emulsion AG Zürich

Löwenstrasse 40

Telephon (051) 25 88 66

MEWA-Schutzhelme

aus Leichtmetall

**AP
Z**



für Mineur-, Bau- und Stollenarbeiter sind heute ein unerlässlicher Arbeitsschutz. MEWA-Helme sind sehr leicht, angenehm im Tragen, gute Luftzirkulation verhütet die Schweissbildung. MEWA-Helme werden mit oder ohne Lampenhalter und Sturmband geliefert. Im Preis sind die MEWA-Helme ausserordentlich vorteilhaft. Verlangen Sie Offerte und Zustellung von Prospektmaterial.

Filiale Genf: 52, rue des Bains
Telephon 022 / 24 73 62

Angst & Pfister A/G.

Zürich Stampfenbachstrasse 144 Telephon 26 97 01

Atlas Copco

VT— Kompressoren unübertroffen wirtschaftlich

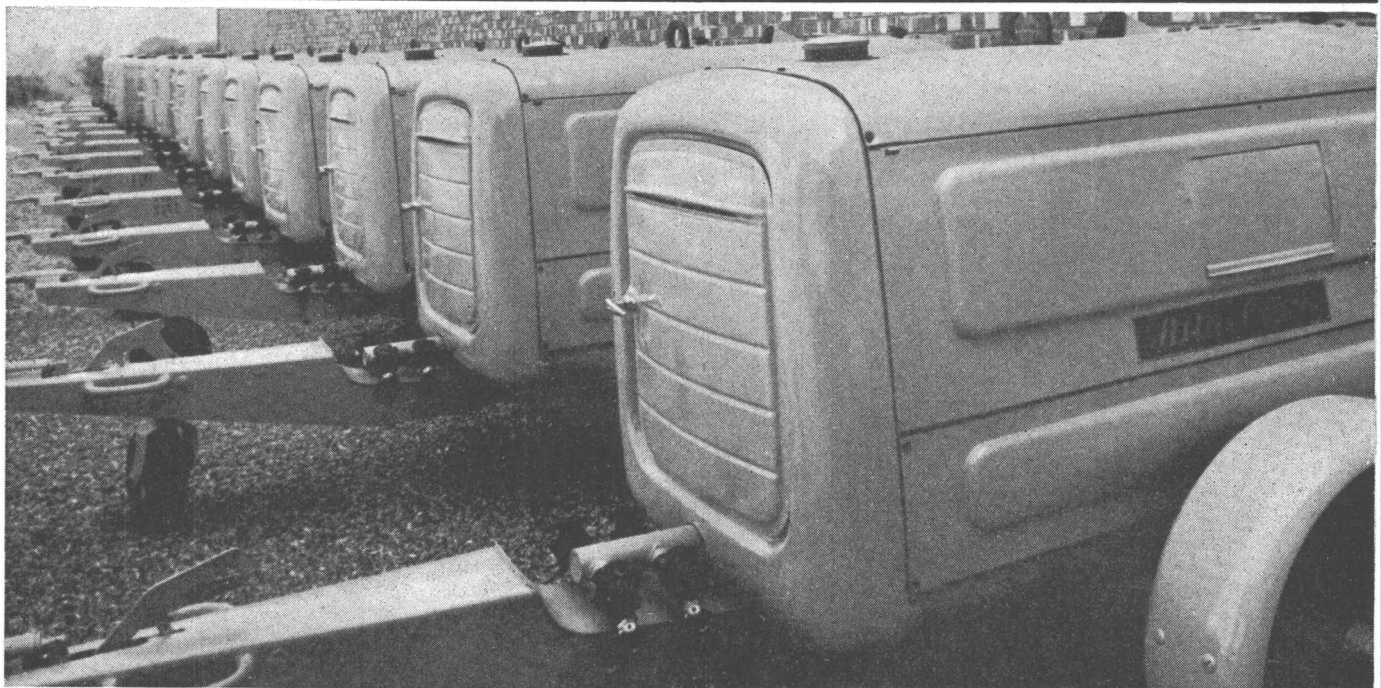

Günstigstes Verhältnis zwischen Gewicht, Leistung und Brennstoffverbrauch. 100% luftgekühlt. Einfache Konstruktion — leichte Wartung. Drosselvorrichtung Fuelmiser. Elektrischer Anlasser mit 12-V-Batterie. Automatische Zentrifugal-Kupplung. Mechanischer Stundenzähler.

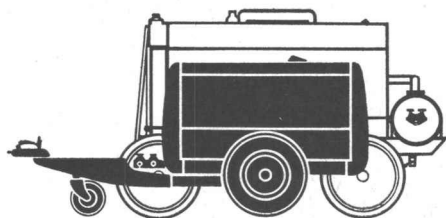

Modell	Leistung	Gewicht	Verbrauch je m ³ Luft
UT 2	2,1 m ³ /min.	625 kg	30 g Dieselöl
VT 3	3,2 m ³ /min.	990 kg	27 g "
VT 4	4,5 m ³ /min.	1050 kg	28 g "
VT 5	6,4 m ³ /min.	1315 kg	26 g "
VT 6	8,9 m ³ /min.	1630 kg	26 g "

Bei gleicher Liefermenge:
20% geringerer Brennstoffverbrauch,
bis 55% leichter, bis 65% kleiner

Ausgerüstet mit Deutz-Diesel- oder Elektro-Motor. Verlangen Sie die Prospekte über ATLAS-COPCO-Kompressoren und -Druckluftwerkzeuge. Beratung, Verkauf und Service für die Schweiz:

NOTZ

Notz und Co. AG, Biel
Abt. Atlas Copco
Tel. 032/2 55 22

MAG SELBSTANSAUGENDE BAUPUMPE

Förderleistung 1000 L/Min bei H mano 15 m.

Angetrieben durch luftgekühlten 4-Takt-Benzin-Motor
oder luftgekühlten 4-Takt-Diesel.

Pumpengruppe mit oder ohne Saug- und Druck-
schläuchen ab Lager lieferbar.

Preis Fr. 1710.- netto mit Tragrahmen.

Stets einsatzbereiter Kundendienst mit gut
eingerichteten Service-Wagen.

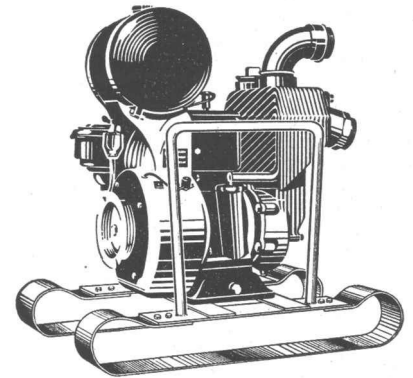

MOTOSACOCHE SA GENÈVE
TEL. 022/42 01 60

VERKAUFSBUREAU HORGEN/ZH TEL. 051/82 49 77

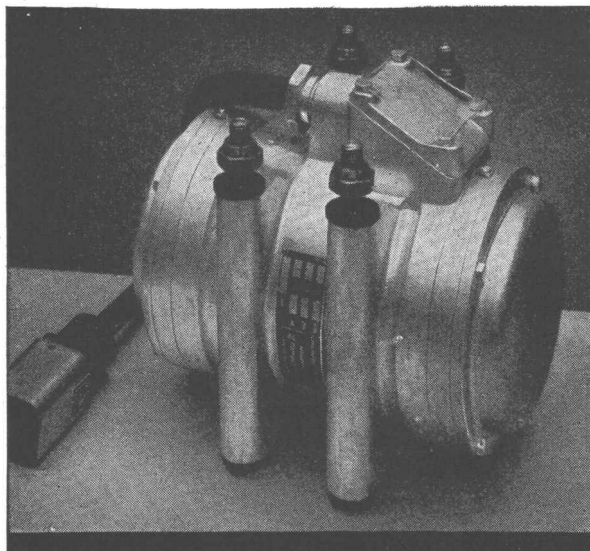

GW 356

VIBRODYNE

Der unverwüstliche
Elektro-Vibrator
für universellen Gebrauch

Maschinenfabrik Graber & Wening AG.
Neftenbach (Winterthur) Schweiz

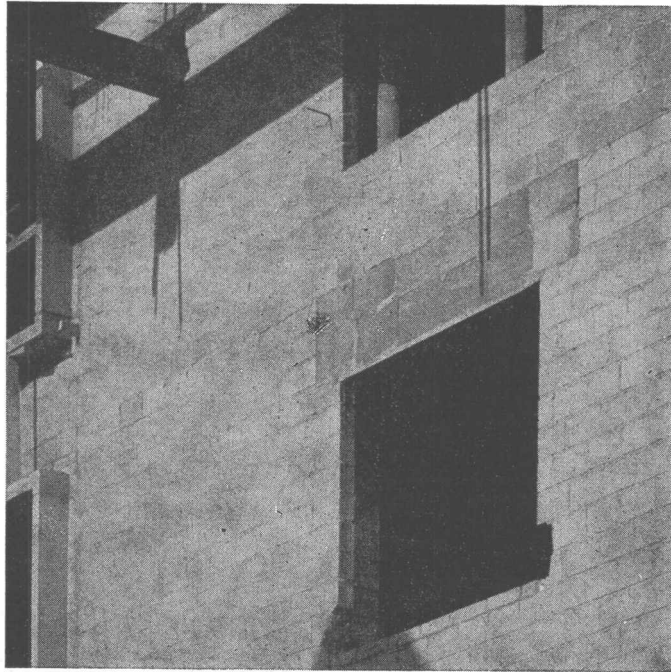
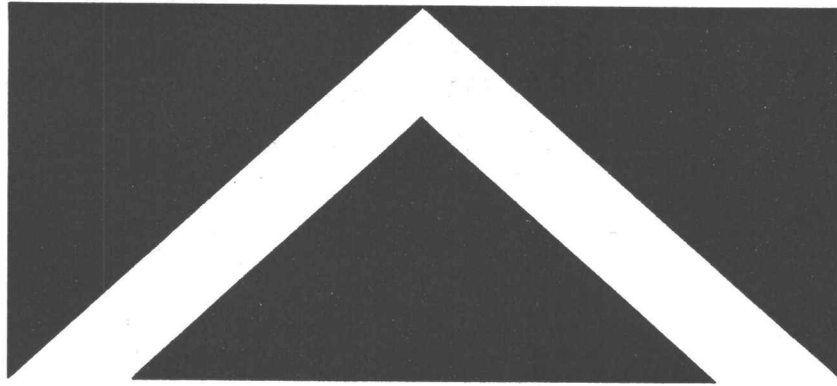

**Der Rohbau
muss die
Grundlage
des
Komforts
enthalten!**



Wo bei Planung und Bauen die wirklich vollwertige ein voller Wohnkomfort durch nichts mehr erzielung, wenn Sie bauen; fragen Sie nach der Isolierung ist ein Merkmal hoher Bauqualität. VETRO-nicht, fault nicht, zerfällt nicht. VETROFLEX-Isolierung **GLASFASERN AG** solange das Haus steht.

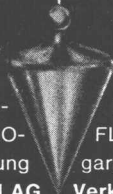

Isolierung vernachlässigt wird, lässt sich chen. Beachten Sie besonders die Iso-lierung, wenn Sie mieten! VETROFLEX-FLEX hat hervorragende Isolierwerte, altert garantiert die Grundlage des Komforts so- **Verkaufsbüro Zürich, Telefon 051-27 17 15**



Sportplatzbeleuchtungen

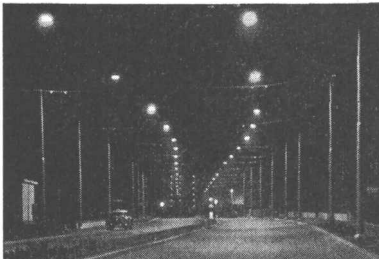

Strassenbeleuchtungen



Platzbeleuchtungen

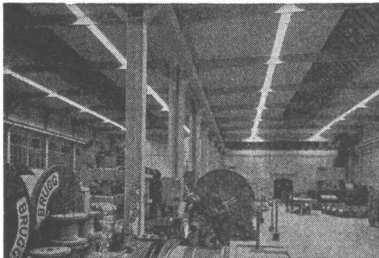

Industriebeleuchtungen



Bureaubeleuchtungen

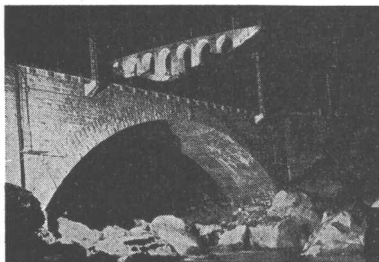

Anleuchtungen

BAG TURGI

Bronzwarenfabrik AG., Turgi

«WIPPERMANN»
 Präzisions-Rollenketten-
 Antriebe
 für hohe Ansprüche



**Komplette
 Antriebe ab Lager**

Verlangen Sie Katalog 160 B

WILH. PLÜSS ZÜRICH I
 Talstraße 66 Telephone (051) 2752 01/2727 80 Postfach Zürich 39





Tonwerk Lausen AG

Feuerfeste
 Erzeugnisse

Ausgusstein aus
 Schamotte für
 Stahlgießpfanne.

Ausserdem
 empfehlen wir
 unsere
 hochfeuerfesten
 Steine in
 Sillimanit, Korund
 Karborundum

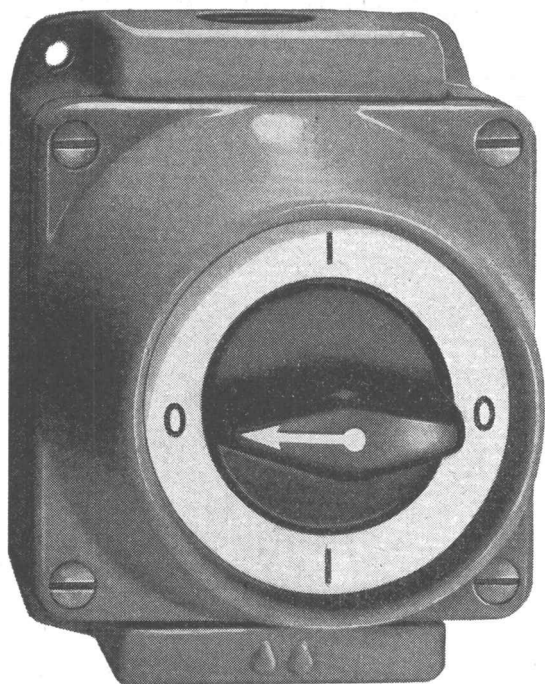



Série 8610 G Grösse: 90/115 mm

Adolf Feller AG Horgen

Drehschalter aus Grauguss
und Isolierpresstoff 10-25A/
500V für nasse Räume

Feller 

Série 8610 Jb
Grösse: 94/106 mm

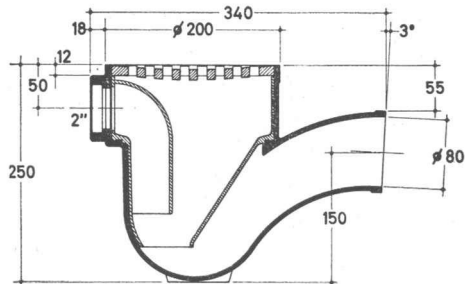
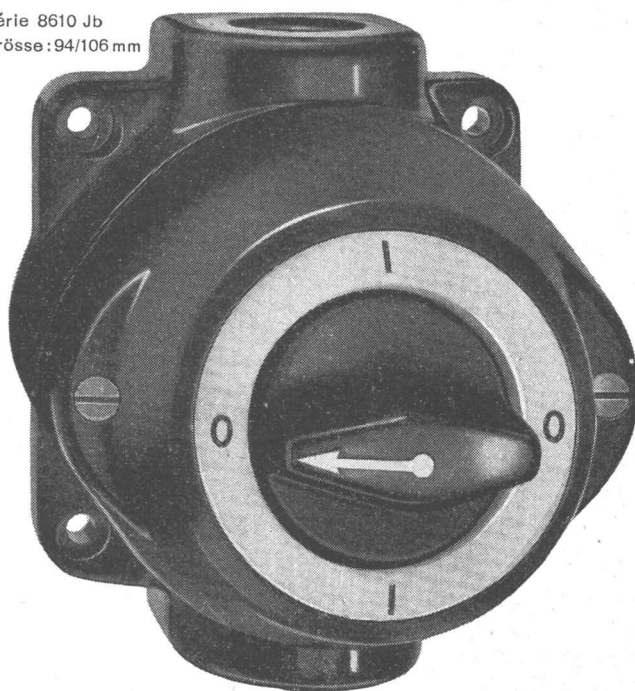

Der neue, verbesserte

«**TURICUM**»

Sinkkasten aus hoch-
molekularem
Niederdruck-Polyaethylen

In- und ausländische Patente angemeldet

Gehäuse: mit Auslauf von 80 mm Innendurchmesser und zusätzlichem 2"-Einlauf für Anschluss von Waschmaschinen usw.
Auslaufgefälle: 3°

Eintauchzylinder (Geruchverschluss) mit Gummiringdichtung (absolut alterungsbeständig)

Rost aus Gusseisen mit chemikalienbeständigem Kunststoff-Ueberzug

Wasserstand: 70 mm

Gewicht: 2,700 kg



HANS U. BOSSHARD ZÜRICH/LUGANO

MANESSESTRASSE 170 TEL. 051/23 87 83 VIA GINEVRA 2 TEL. 091/2 05 05

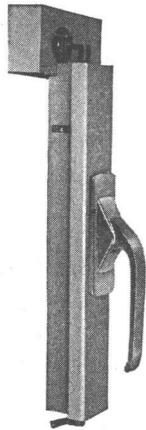

Jetzt der neue Fenster-Espagnolette-Verschluss

GEKO

mit der **schraubenlosen** Rosette

Sehr einfache, zuverlässige Konstruktion • Maximale Flügelanpressung mit minimalem Kraftaufwand • Weniger Montagearbeit, keine Schwächung des Holzes • EMPA-geprüft und in der Praxis 100 000fach bewährt • Elegante Griffform — konkurrenzlos im Preis

Verlangen Sie Prospekte oder Muster

KOCH

Zürich 1/25
(051) 32 43 00

St. Gallen
(071) 24 75 33

Weinfelden
(072) 5 05 33

Bülach
(051) 96 14 19

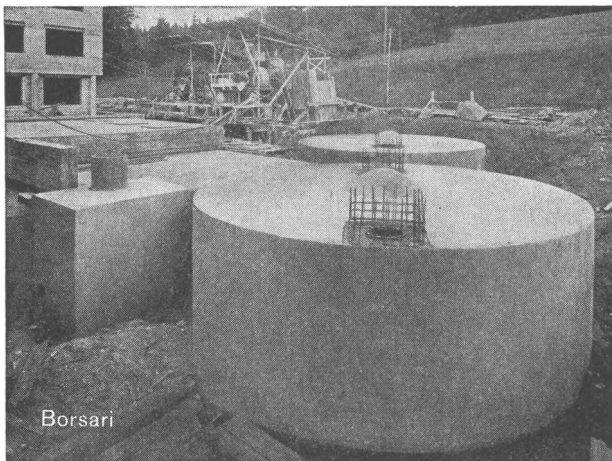

Borsari

Altersheim Betheeda, Küsnacht ZH, 2 Tanks, total 400 m³ Heizöl

BORSARI **HEIZÖL- u. BENZIN-TANKS**

aus Eisenbeton mit Plattenauskleidung

für jeden Bedarf 50 Jahre Erfahrung

Erstklassige Referenzen

Keine Korrosion

Kein Unterhalt

BORSARI & CO., Zollikon - Zürich

Telephon (051) 24 96 18

Gegründet 1873

Seilbahnen für Material- transporte - Seilwinden



L+E. Küpfer Maschinenfabrik
Steffisburg

**Vom Keller
bis zum Dach**



Im ganzen Haus schafft der lebendige Baustoff Holz eine gesunde Wohnatmosphäre. Daß es selbst gesund bleibt und nicht von holzerstörenden Pilzen und Insekten angegriffen wird, dafür sorgt die Imprägnierung mit den in aller Welt bewährten XYLAMON-Holzschutzmitteln

Beratung und Lieferung:

scheller AG zürich

Postfach Zürich 1 • Telephon (051) 32 68 60

XYLAMON
HÄLT HOLZ GESUND

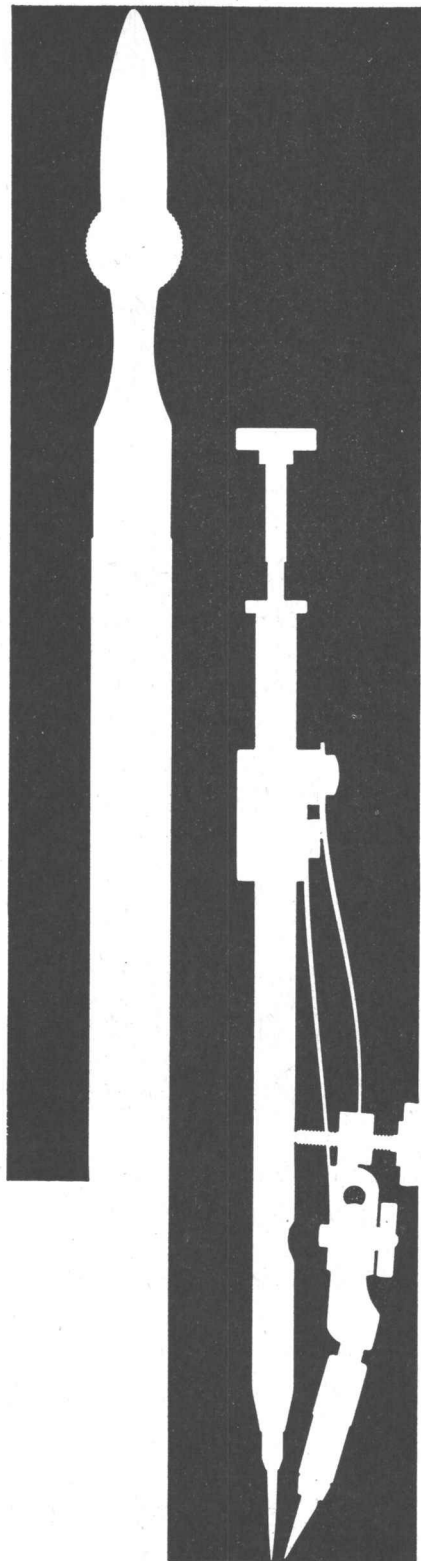

Kern Reisszeug-Neuheiten

Formschöne, praktische Metalletuis für die meisten hartverchromten Präzisionsreisszeuge.

Handreissfedern mit Hartmetallspitzen, praktisch abnützungsfrei auch auf Kunststoff-Folien.



Equitherm Junior

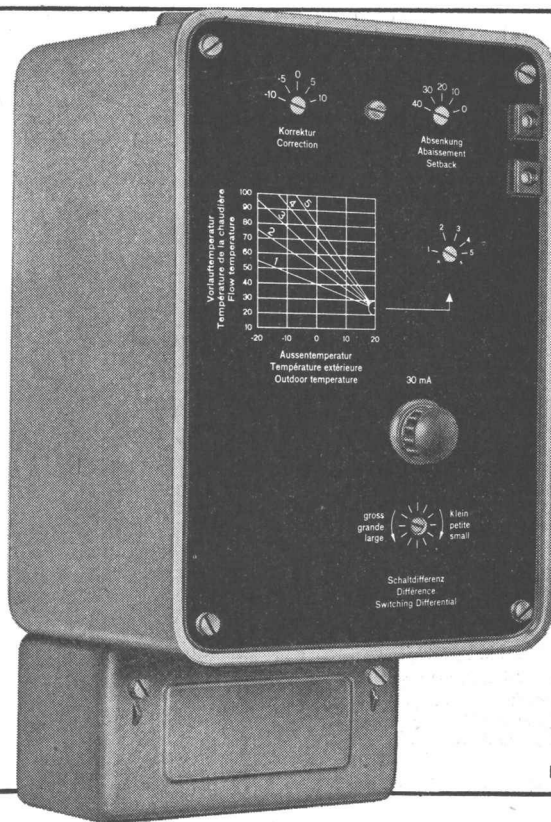

I 115

Vereinfachte Ausführung des bekannten Heizungsreglers «Equitherm»; vor allem für kleine und mittlere Anlagen.

Auch bei diesem Modell kann mit Hilfe des beliebten Equitherm-Diagramms die Anlage leicht dem gewünschten Heizplan angepasst werden.

Witterungsabhängiger Heizungsregler mit Transistorverstärker

Typ ERTO 1

Zweipunkt-Regler für Heizungsanlagen mit Ölf Feuerungsautomat

Typ ERTJ 1

Zweilauf-Regler für Heizungsanlagen mit langsamlaufendem Ventil (Laufzeit mindestens 8 Min.)



Fr. Sauter AG, Basel 16

Fabrik elektrischer Apparate
Tel. 061 / 32 44 55 Telex 62260

Technische Büros:

Zürich Tel. 051 / 24 16 98
Bern Tel. 031 / 3 31 55
St. Gallen Tel. 071 / 22 74 94
Genf Tel. 022 / 24 42 48
Lausanne Tel. 021 / 24 30 33

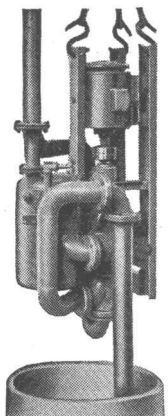

Selbstansaugende, ventillose

Bau-Pumpen

System Lauchnauer

Saughöhen bis 9 m

Dasselbe Modell für vertikale, schräge oder horizontale Aufstellung

Auch mietweise

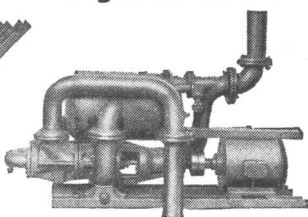
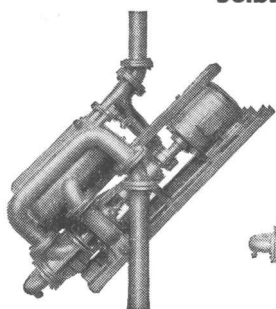

Gegründet 1871

Maschinenfabrik a. d. Sihl AG. Zürich

Telephon (051) 23 35 14

HABEGGER Fassaden-Unterhaltsanlagen

Ausführungen

- handbetrieben
- halbautomatisch
- vollautomatisch

Einfache Hebebühnen mit Habegger Seilzugapparaten. Durch eine technische Beratung bereits während dem Bauprojekt-Studium können Mehraufkosten für Spezialausführungen verhindert werden.

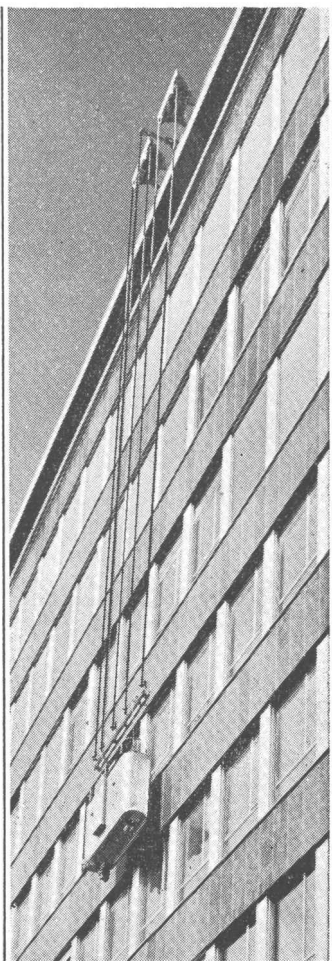

Telefon 033/2 18 37

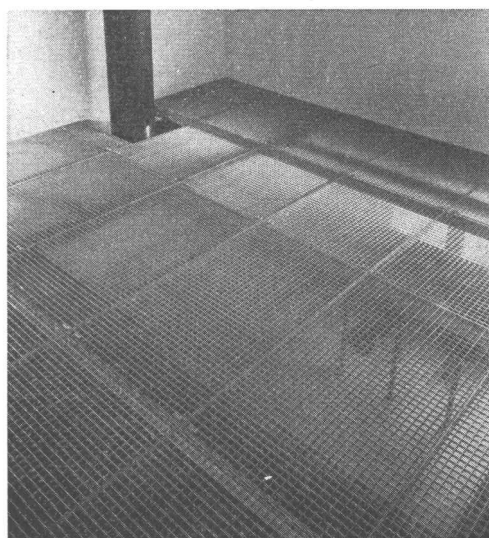

Original-WEMA-Gitterroste

Alleinhersteller:



TEL. (051) 93 32 32

Maschinen- und Stahlbau

Kranbau

Stetigförderer

Fahrzeugbau

Allgem. Maschinenbau

Eisspeicheranlagen

Stahlhochbau

Brückenbau

Spezialbauten

Kranbahnen

Stahlwasserbau



Hübscher + Co. Maschinen- u. Stahlbau, Schaffhausen

Ingenieurbüro Zürich 6, Landoltstrasse 3



SIEMENS

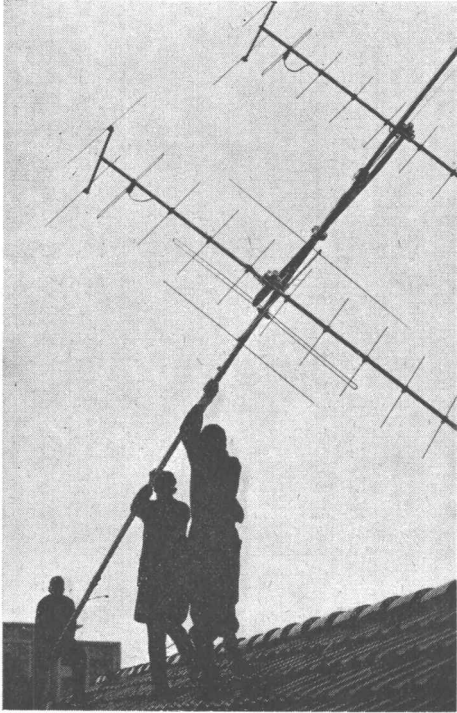
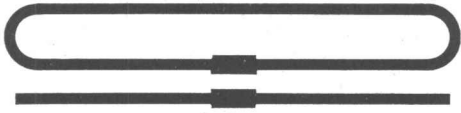

Siemens-Fernsehantennen kann man aufstellen und — vergessen.

Mit einer einzigen Siemens-Gemeinschafts-Antennenanlage kann heute selbst für umfangreiche Neu- oder Altsiedlungen der einwandfreie Empfang sämtlicher Wellenbereiche ermöglicht werden.

Unsere Spezialisten werden Ihnen gerne die zweckmässigste und preisgünstigste Form der Anlage - also nach Mass - berechnen.

**Siemens
Elektrizitätserzeugnisse AG.**

Zürich, Löwenstrasse 35	Tel. (051) 25 36 00
Bern, Neubrückestrasse 78	Tel. (031) 2 98 97
Lausanne, 1 chemin de Mornex	Tel. (021) 22 06 77
Lugano, Via Trevano 2	Tel. (091) 3 18 71
Basel, Hochstrasse 86	Tel. (061) 34 35 73

hydraulischer Kalk
ist wärmeisolierend,
ausgiebig
und leicht zu verarbeiten



HEIZ

Geheizt wird mit **CERTLI** Oelbrenner

Bau-Entfeuchtung

wie Neubau Schweiz.
Bankverein Zürich

Austrocknung

aller zu feuchten

Räume

wie Archive, Lager,
Souterrain-Räume
Keller etc.



Exsiccator

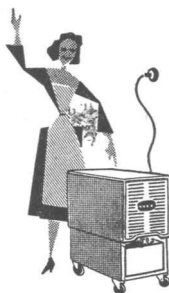

Oasis-Entfeuchter
für bewohnte Räume

H. Krüger, Ing. - St. Gallen

Berneckstrasse 44

Telephon (071) 22 57 20

BASALTWOLLE

«BASALAN»

Hochwertige
Isolierung
ohne Mehrkosten.

Jetzt auch Platten u.
Schalen



Einzig langfaserige
Steinwolle, beste Filz-
fähigkeit, unbrennbar,
dauerhaft, bruchfest.

Gegen Kälte, Wärme, Schall, für
Böden, Wände, Dächer. Trittschall-
dämmung. Lose u. in div. Matten.

OTTO F. GISS Tel. (061) 46 05 12 **MÜNCHENSTEIN**

FEDRA OEKONOM

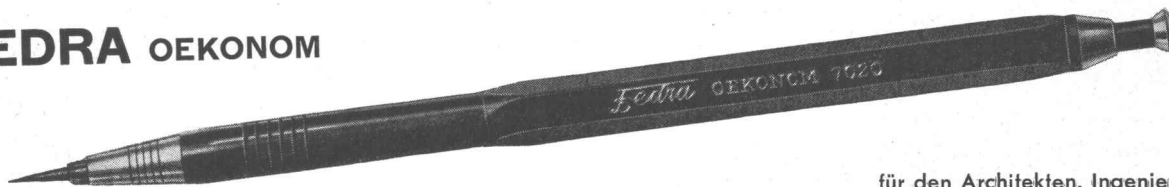

für den Architekten, Ingenieur
und Zeichner entwickelt.
Fr. 3.50 pro Stück

Bezug durch: **FEDRA GmbH**, Postfach 175, Zürich 59
Tel. 45 92 80

VSL

**Spannbeton AG
Bern**

Monbijoustrasse 49 Tel. 031 45 17 11