

Zeitschrift: Schweizerische Bauzeitung
Band: 80 (1962)
Heft: 24: 55. Generalversammlung, Basel 1962, 21. bis 24. Juni

Werbung

Nutzungsbedingungen

Die ETH-Bibliothek ist die Anbieterin der digitalisierten Zeitschriften. Sie besitzt keine Urheberrechte an den Zeitschriften und ist nicht verantwortlich für deren Inhalte. Die Rechte liegen in der Regel bei den Herausgebern beziehungsweise den externen Rechteinhabern. [Siehe Rechtliche Hinweise.](#)

Conditions d'utilisation

L'ETH Library est le fournisseur des revues numérisées. Elle ne détient aucun droit d'auteur sur les revues et n'est pas responsable de leur contenu. En règle générale, les droits sont détenus par les éditeurs ou les détenteurs de droits externes. [Voir Informations légales.](#)

Terms of use

The ETH Library is the provider of the digitised journals. It does not own any copyrights to the journals and is not responsible for their content. The rights usually lie with the publishers or the external rights holders. [See Legal notice.](#)

Download PDF: 06.10.2024

ETH-Bibliothek Zürich, E-Periodica, <https://www.e-periodica.ch>

Ingersoll

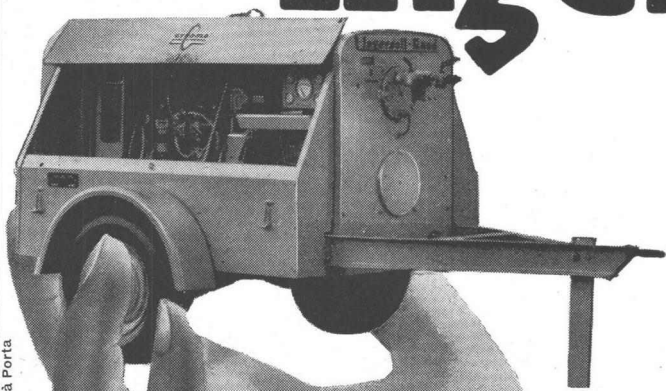

Riz & Porta

«Prüfe alles, behalte das Beste.» —
Nicht alle Kompressoren sind gleich. Luft ist nicht unbedingt Luft. Sie soll wenig oder kein Kondenswasser enthalten, sonst rosten die Werkzeuge. Sie muss kühl sein, dann halten die Schläuche länger. Beim Ingersoll wird der Luft stark abgekühltes Öl beigemischt und

wieder vollständig entzogen. Zudem wird sie in zwei Stufen verdichtet und erhitzt sich daher nie so stark, wie wenn sie in einem Mal zusammengepresst würde.

Ein Kompressor soll nur gerade soviel Luft liefern als man braucht: Der Ingersoll hat einen stufenlosen Luftmengen-Regulator. Sollen wir noch vom elektrischen Anlasser sprechen oder von der getriebelosen Direktkupplung? Am besten durchleuchten Sie den Ingersoll auf Ihrer Baustelle. Wann dürfen wir Sie beraten?

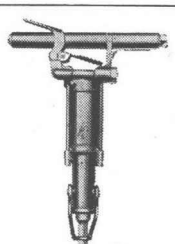
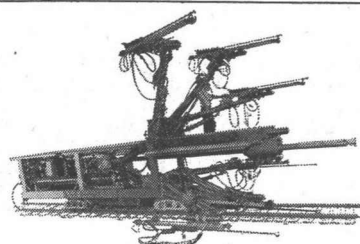
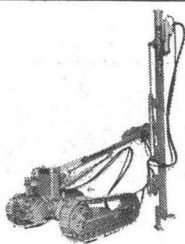
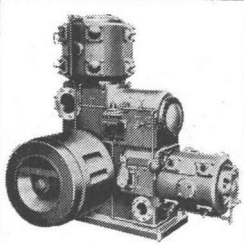

Robert Aebi AG Zürich 1 Uraniastrasse 31-33 Telephon 051/231750

RWD

ZEICHNEN

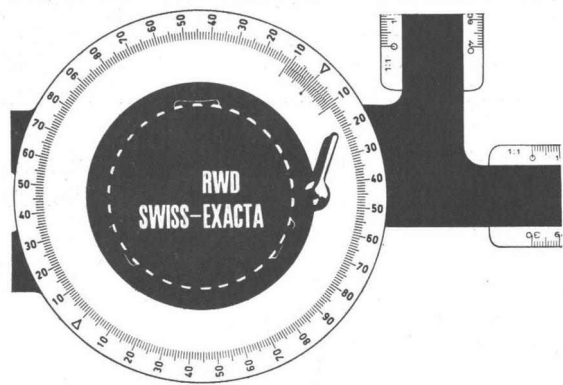
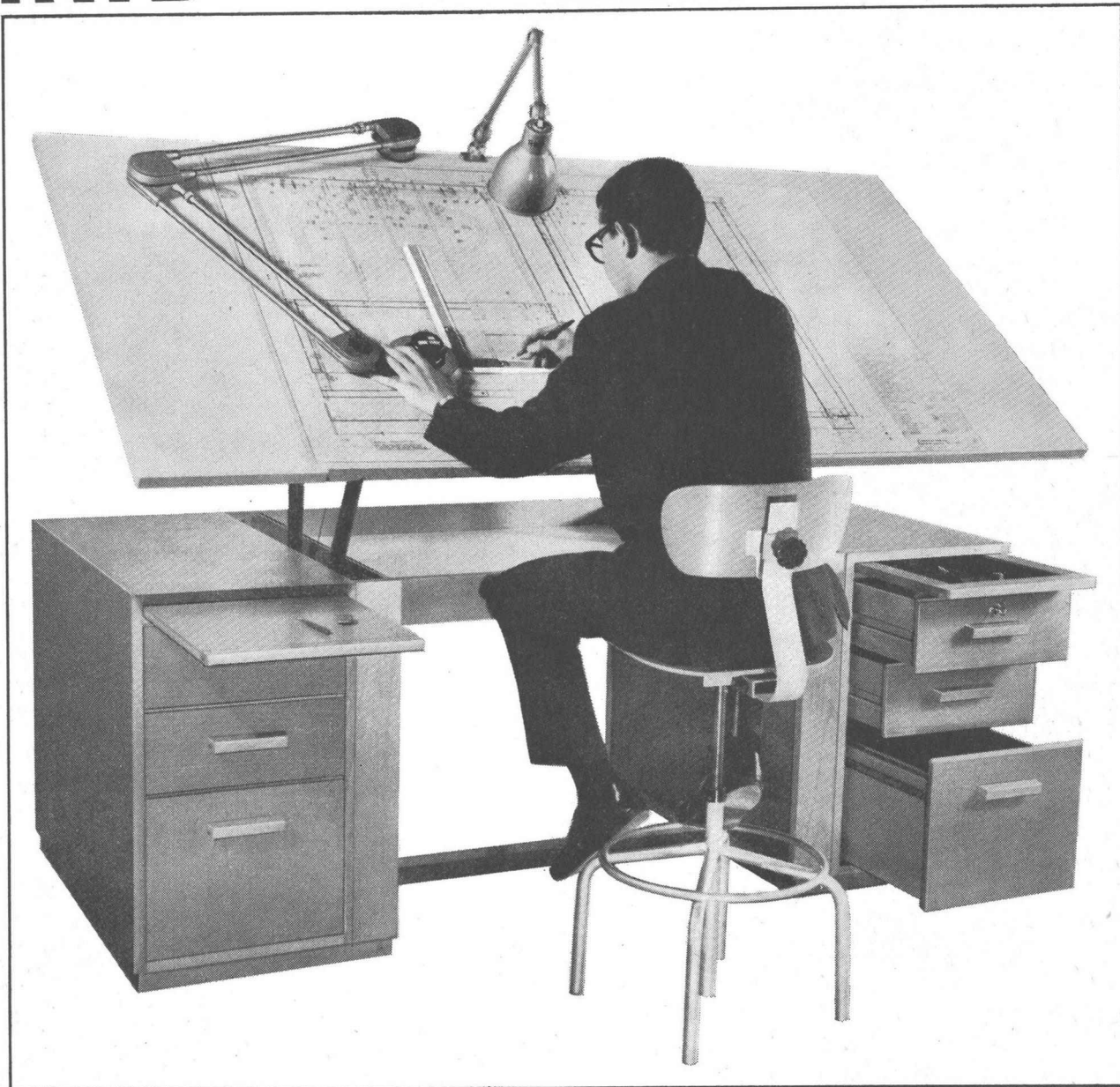

Wir sind auf die Herstellung von Möbeln und Geräten für das technische Zeichnen spezialisiert. Unser Fabrikationsprogramm umfasst: verschiedene Grössen und Ausführungen verstellbarer Zeichenständer und Zeichenpulte, Plan- und Registraturschränke, in der Höhe stark verstellbare Spezialstühle, sowie die weltbekanntesten RWD-Swiss-Exacta-Zeichenmaschinen.

Das gezeigte Pult ist unser in Höhe und Neigung verstellbares Hoveko-Zeichenpult mit der RWD-Swiss-Exacta-Zeichenmaschine. Verlangen Sie ausführliche Prospekte und die Adresse des nächsten RWD Wiederverkäufers. Unsere Telefon-Nr. 051/88 68 22

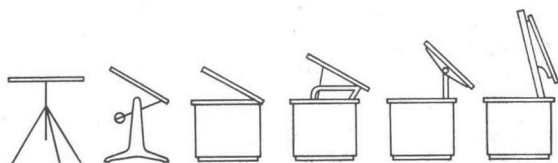

Reppisch-Werke AG
Dietikon-Zürich



Lukmanier-Passtrasse zwischen Disentis und Olivone unterhalb Curaglia

Für einen der schwierigsten Strassenabschnitte der Alpen wurde konsequent die kostensparende Betonbauweise gewählt!

Pour l'un des tronçons les plus difficiles de nos Alpes on a choisi, avec conviction, la route en béton!

Auskunft und Beratung:

Betonstrassen AG.

Wildegg

Lausanne

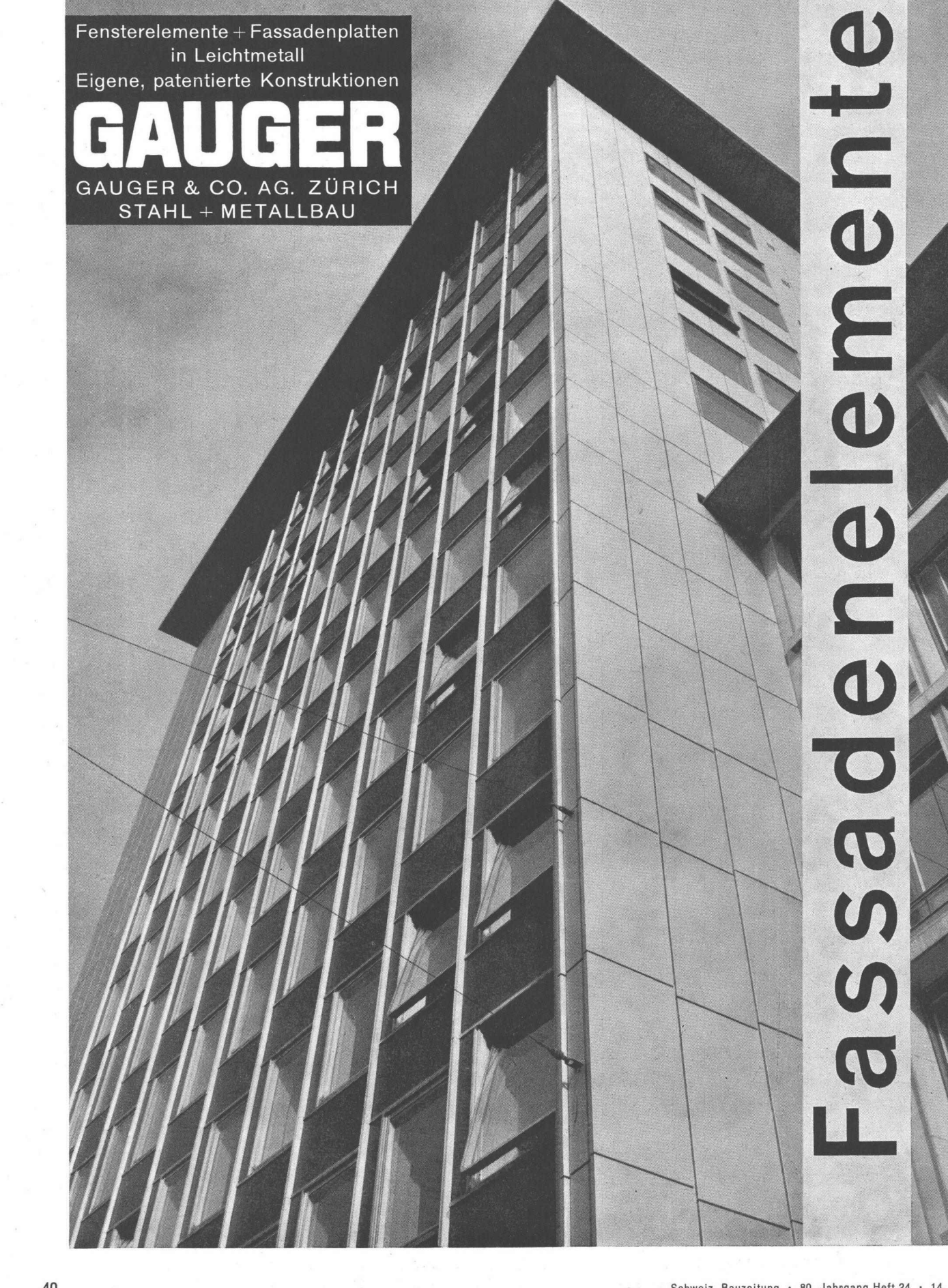

Fensterelemente + Fassadenplatten
in Leichtmetall
Eigene, patentierte Konstruktionen

GAUGER

GAUGER & CO. AG. ZÜRICH
STAHL + METALLBAU

Fassadenelemente

AEG Elektromechanische Geräte

ELDRO-HUBGERÄT

Zur Betätigung von Klappen, Türen, Pressen, Kupplungen usw.
Als Bremsregler für Hubwerke, Seilbahnen usw.

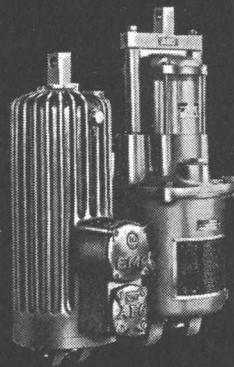

Typenreihe für
Hubarbeit von

75 — 3000 cm kg

Elektroden-Regelung für Lichtbogenöfen

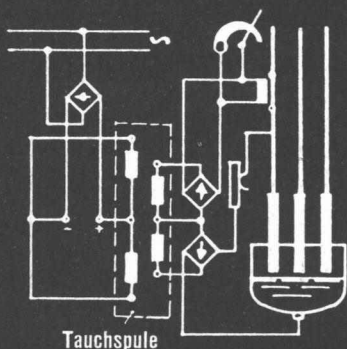

TAUCHSPULENREGLER

Zur Verwendung als Steuergerät
oder in stetigen Regelkreisen.
Mechanischer Ausgang ± 4 mm
Hydraul. Ausgang ± 100 l/min

Elektromagnetische FÖRDERGERÄTE

angetrieben durch wartungsfreie,
motorlose und robuste Vibratoren.
Kontinuierliche Steuerung.

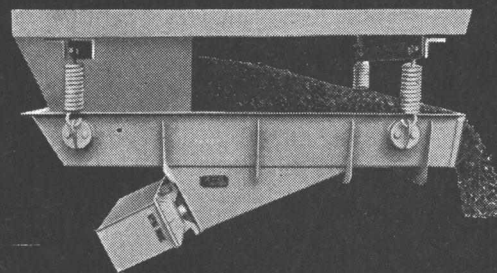

Vibrations-Förderrinnen,
-Rohre, -Siebe, -Rüttler

$M_d = 0,3$
bis
1200 m kg

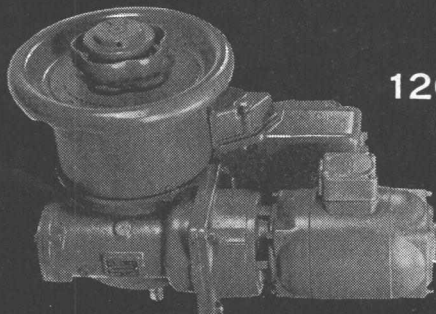

DREHMO-ANTRIEB

Das ideale Stellglied, drehmoment-
abhängig — wegabhängig schaltbar,
zur Fernsteuerung, Regelung und
Automatisierung in Industriewerken,
z. B. für Schieberantriebe usw.

ELEKTRON AG

Zürich 2, Seestrasse 31
Telephon 051 / 25 59 10

Isolieren im Hochbau

Fragen Sie die Spezialisten mit praktischer Erfahrung

Baukork AG

Verkaufsbüro Zürich, Seestrasse 247

Telephon (051) 45 70 20 — Werk in Steinhausen/Zug

Fassaden
Flachdächer
Decken

USW.



Konischer Stutzen für
Kabel- oder Rohrein-
führung mit Schnurtülle oder
Rohrgewinde



Bodenbündig einschraub-
bare Verschlussplatte

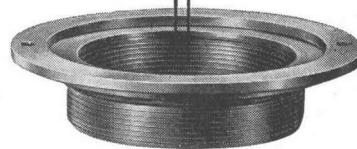

Regulierring für genaues,
bodenbündiges Anpassen,
zum Einschrauben in den
Sockelteil

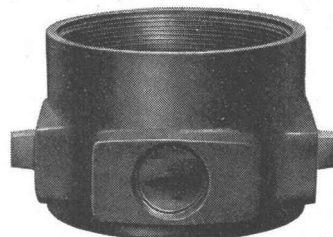

Sockel mit 3 seitlichen
PR-Rohrgewinden für
direkte Unterflurzuleitung
zu Maschinen, Arbeits-
plätzen und anderen
Anschlußstellen

MAAG - BODENDOSEN

für Licht, Kraft, Telefon- und
Signalanlagen

in sauberem Präzisions-Grauguss,
Verschlussplatte, Regulierring und
konischer Stutzen vernickelt

Als Anschluss- oder Durchschlaufdose,
für Einbau von Steckdosen oder
Klemmrings bis $8 \times 2,5 \text{ mm}^2$ usw.

GOTTFRIED **MAAG**
FABRIK ELEKTR. APPARATE
ZÜRICH FRAUENFELD

Brief- und Milchkasten, die allen Anforderungen entsprechen:
Grosses Fassungsvermögen, zeitgemäss gestaltete Türfront, langer
Einwurfschlitz, sicherer Verschluss, für jahrzehntelange Bean-
spruchung gebaut. Wählen Sie einen norm-Brief- und Milchkasten.

Brief- und Milchkasten aus Stahlblech

Metallbau AG

Zürich

Anemonenstrasse 40
Zürich 9/47
051/52 13 00

norm[®]

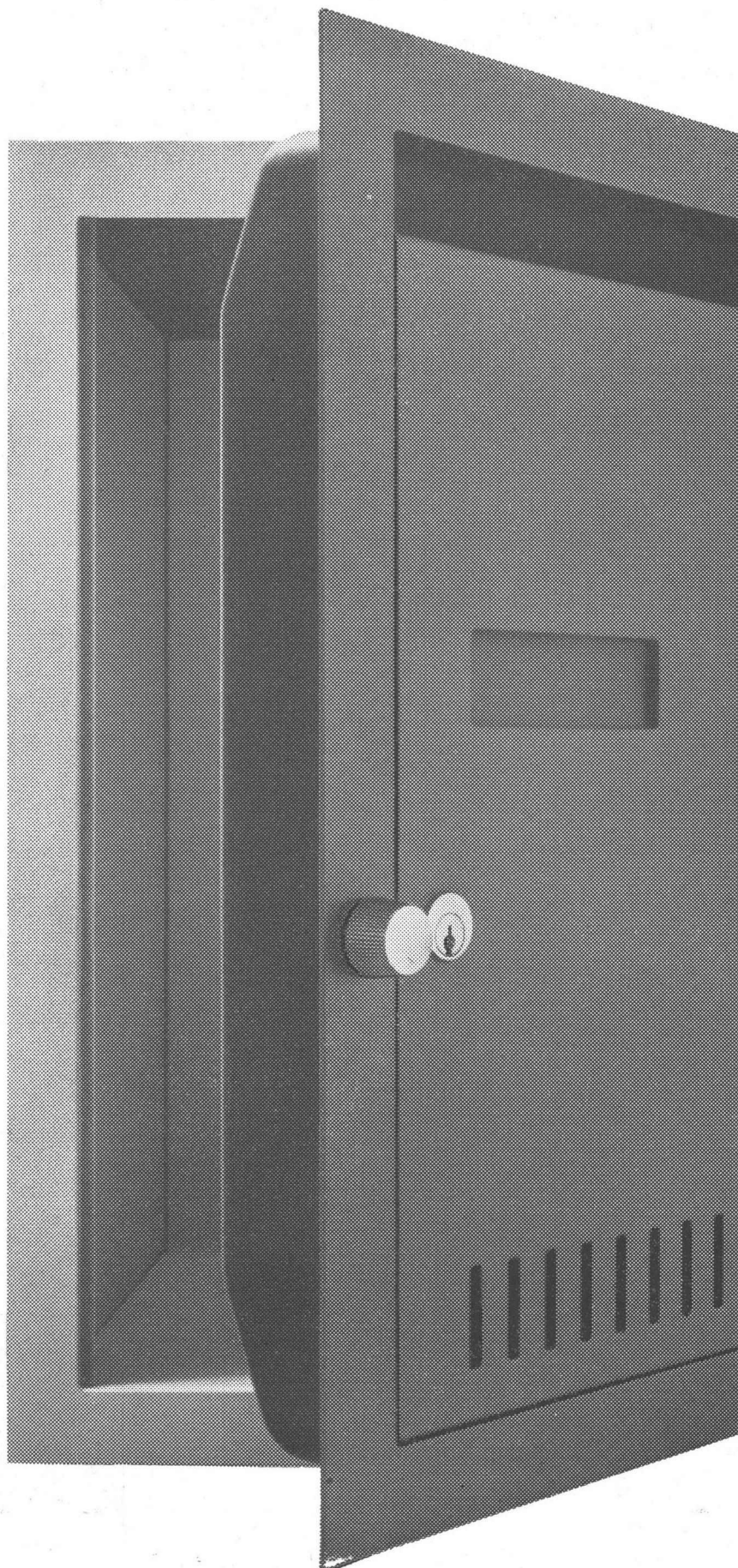

FRANZ RITTMAYER AG ZUG

Apparatebau für die Wasserwirtschaft

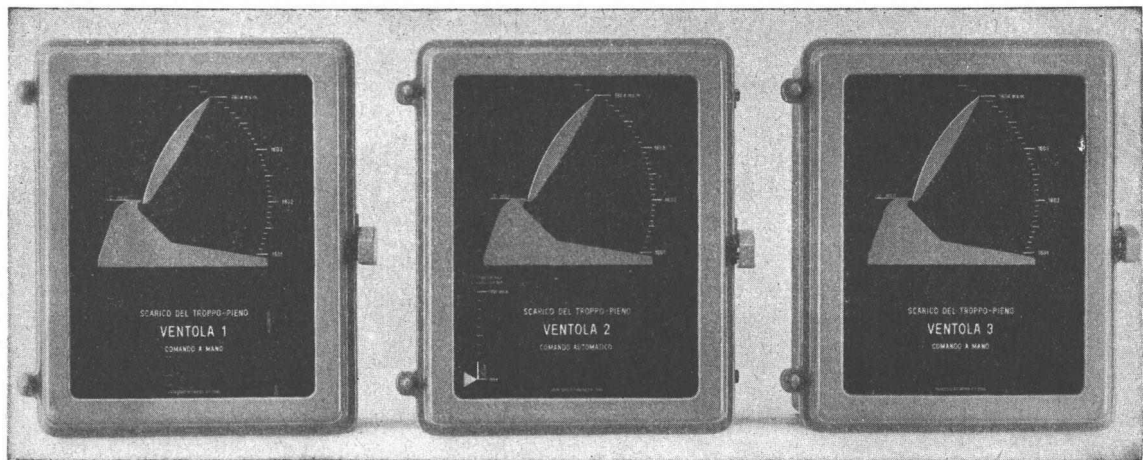

Misoxer Kraftwerke AG - Staumauer Isola Hochwasserentlastungsklappen 3 Stellungsindikatoren

Im mittleren Indikator ist ein Differential-Steuerwerk eingebaut zur automatischen
Betätigung der Klappe in Funktion des Staueesstandes

Strassenbau rationeller mit Armierungsnetzen

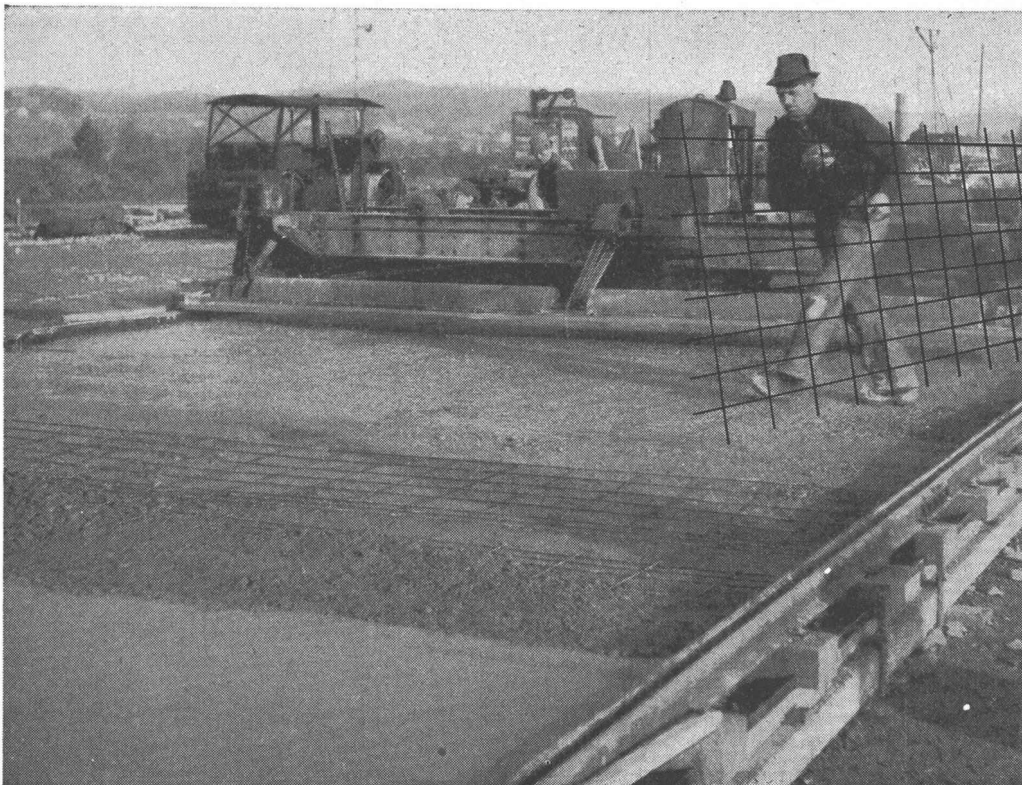

TECTA

Hier Anwendungsbeispiel
von Flugpiste KLOTEN

Aufklärungsschrift mit
Berechnungstabellen
durch
TEKTONIK AG.
ZÜRICH

Buckhauserstr 40
Tel. (051) 54 83 83

„WABERIT“-TANKISOLIERUNG

Die Tankisolation ist seit Jahren eine **Spezialität** unserer Firma.

Langjährige Beobachtungen haben erwiesen, dass das «Beerdigen» eines Tanks nur mit dem üblichen hauchdünnen Teer- oder Asphalt-Anstrich unmöglich den vorhandenen Gefahren der Rostanfressung und vagabundierenden elektrischen Strömen Einhalt gebieten kann.



Die Kontrolle des **Waberit-Belages** mit unserem **patent. Prüfgerät** gewährleistet eine **absolut wasserundurchlässige Isolation**. Belagstärke ca. 3—4 mm.

EMPA gepr. 29853/1

Isolierung auf der Baustelle.

20jährige Erfahrung

Referenzen, Muster und Offerten stehen gerne zur Verfügung.

STRASSENBAUMATERIAL AG. BERN

Wankdorffeldstrasse 70
Telephon (031) 41 31 34

Millimeter-, Logarithmen-
Lichtpaus- u. Pauspapiere

ED. AERNI-LEUCH BERN



Lichtpaus-u. Pauspapiere
Reproduktionen jeder Art

ED. AERNI-LEUCH BERN



Stahlbau
Leichtmetallfenster
Eisenkonstruktionen
Projekte und statische
Berechnungen
Eigene Entwürfe
Sämtliche
Bauschlosserarbeiten
Reparaturen jeder Art

Bernhard Meyer, Solothurn

Eisenbau und Schlosserei

Tel. 065 / 2 35 89 dipl. Ing. ETH

SPRIBAG

Aktiengesellschaft Widen-Mutschellen/AG

Maschinenfabrik- und Apparatebau

Telephon 057 / 7 63 94

PERFO - Boxstahl-Anker Ventilatoren und Lüftungen

Spritz-Maschine Aliva-100

kombinierbar für Gunit, Spritzbeton und Förderbeton

Antrieb:	Elektro- oder Luftmotor 25 PS
Luftverbrauch:	bei elektrischem Antrieb 12–15 m ³ /min. bei Luftantrieb 25–30 m ³ /min.
Leistung:	beim Fördern von Beton 5–7 m ³ /Std. Trockengemisch
Korngrösse:	0–30 mm
Förderlänge:	bis 200 m
Gewicht:	ca. 900 kg

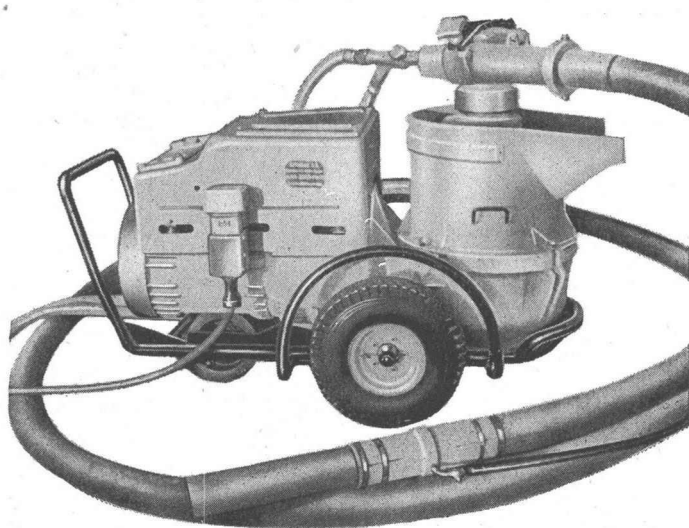

Beton-Fördermaschine Aliva-200

Antrieb:	Elektromotor 40 PS
Luftverbrauch:	ca. 15 m ³ /min.
Leistung:	10–15 m ³ /Std. Trockengemisch
Korngrösse:	0–40 mm
Förderlänge:	bis 200 m
	Im kontinuierlichen Betrieb zwangsläufige und kontrollierte Wasserbeimischung
Gewicht:	ca. 1200 kg

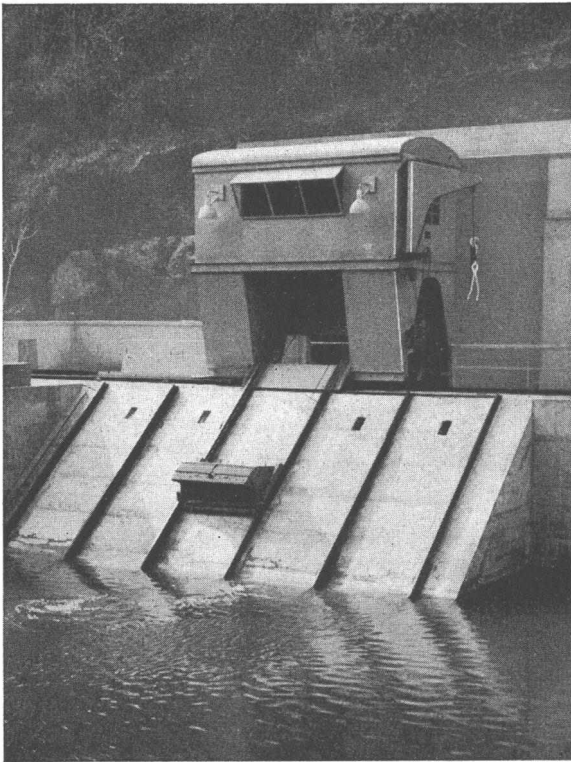

Wasserfassung Golinac auf dem Lot.
(Massif central, Frankreich)

Rechen und Rechenreinigungsmaschinen

für jede Wasserfassung

Auf dem Gebiete der mechanischen Rechenreinigung konnten wir in mehr als 50 Jahren reiche Erfahrungen sammeln und sind deshalb jedem gestellten Problem gewachsen.

Maschinenfabrik

JONNERET A.G. • GENÈVE

Postfach Jonction

P O R A

FLACHDACHISOLIERUNGEN

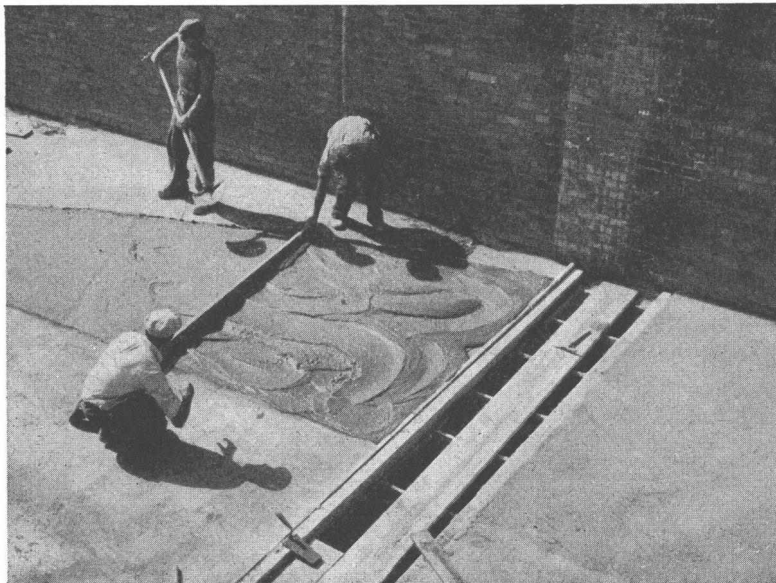

Ausführung in unserem bewährten
zweischichtigen PORA-Porenbeton
GLEICHZEITIG
THERMISCHE ISOLIERUNG
UND GEFÄLLSBETON
LEICHT, HOCHISOLIEREND
ABSOLUT FÄULNISSICHER

PORA AG

Mühlehorn

Reichenburg

VERKAUFSBUREAU ZÜRICH

Schifflande 16

051 / 47 26 62

Gratfreies und senkrechtes Ablängen von Röhren ...

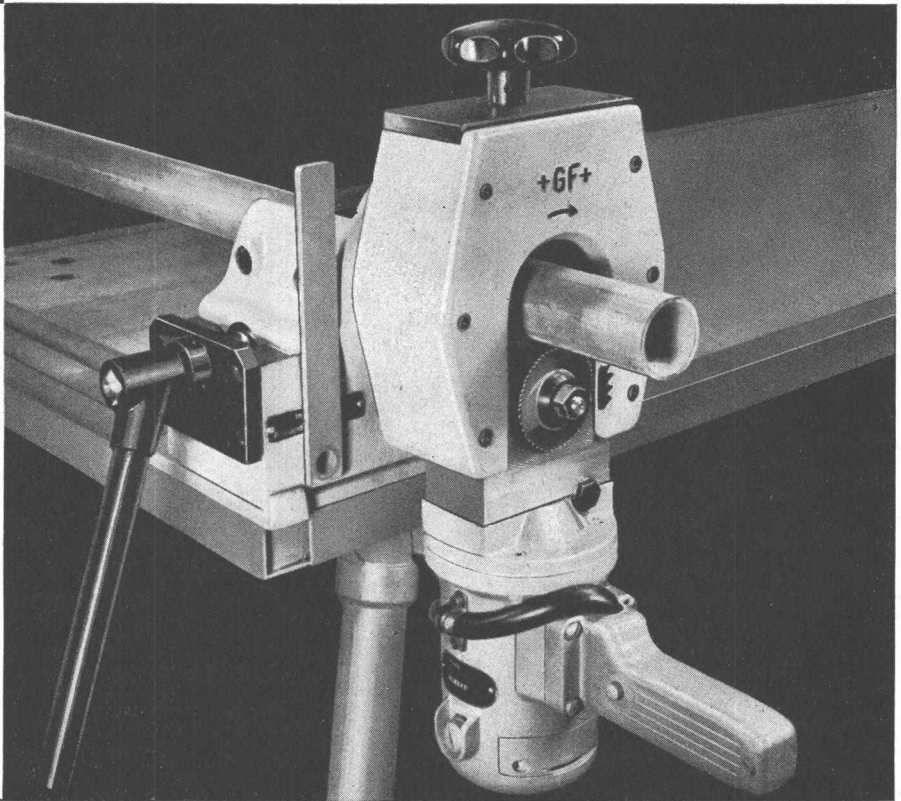
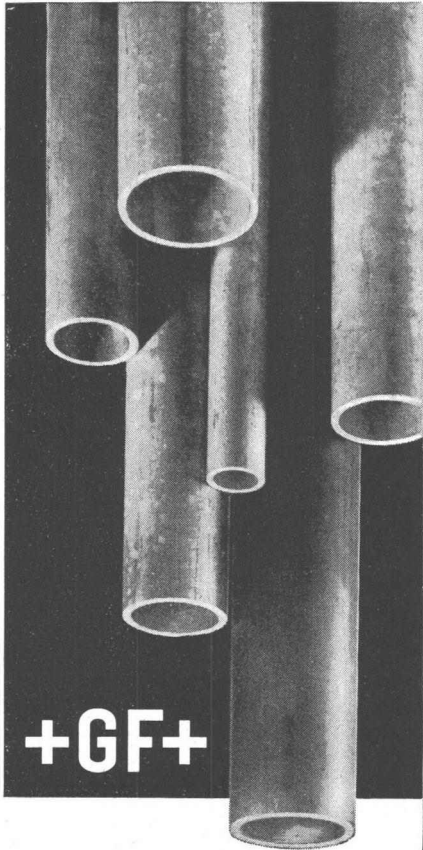

... mit der elektrischen +GF+ Rohrsäge RA 2

Dimensionsbereich: 3/8'' - 2''
bzw. 17-60 mm Durchmesser,
bis 5 mm Wandstärke

Georg Fischer Aktiengesellschaft, Schaffhausen

Telephon: (053) 5 60 31 und (053) 5 70 31

HR 514/1b

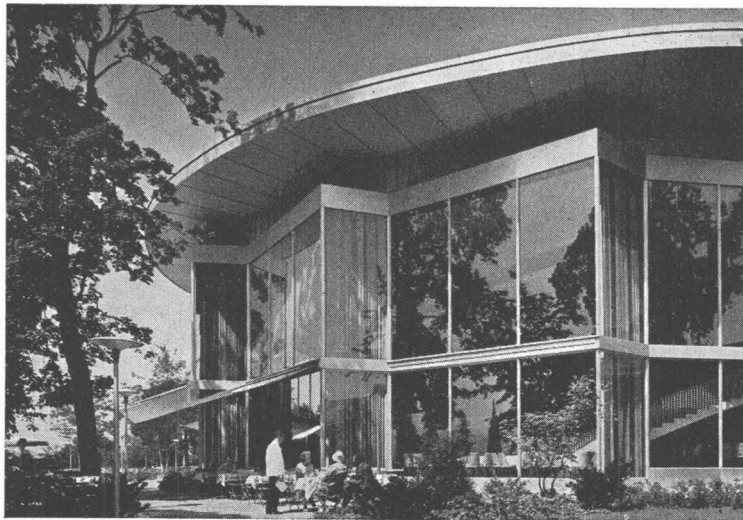

HANS KISSLING EISENBAU AG BERN

STAHLBAU
METALLBAU
TORBAU

Eigenes Ingenieurbüro

Kursaal Bern

Bell-Stahlbau

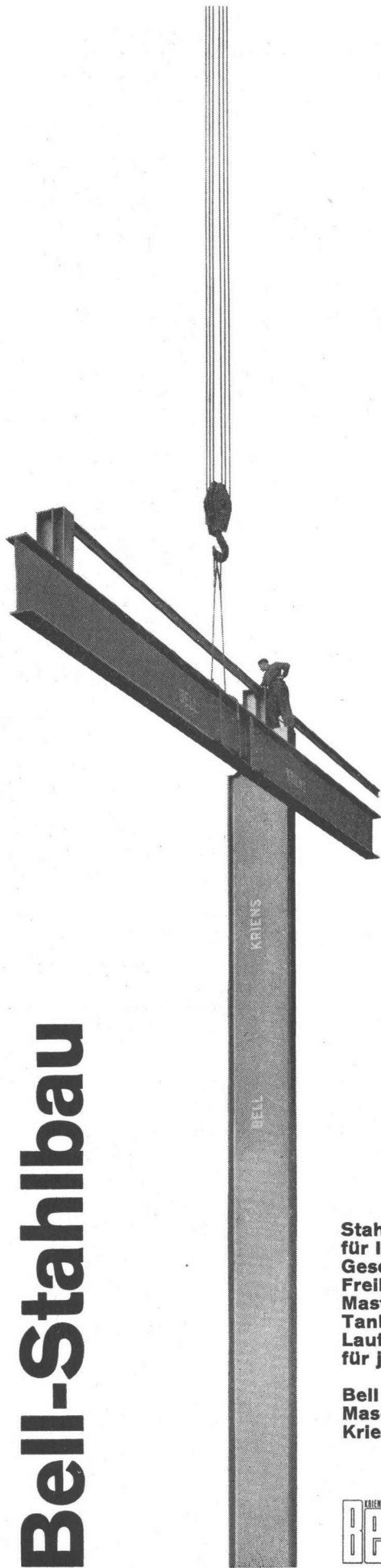

Bell-Krane

**Stahlkonstruktionen
für Industrie- und
Geschäftsbauten,
Freiluftschaltanlagen,
Maste,
Tankanlagen,
Laufkrane
für jeden Zweck**

**Bell
Maschinenfabrik AG
Kriens / Luzern**



SIGMA hält die Heizkurve

Weich und elastisch kompensiert das Steuer die kleinsten Abweichungen in der Fahrbahn. Weich und elastisch korrigiert die witterungsabhängige SIGMA-Regelanlage jede durch atmosphärische Einflüsse bedingte Temperaturschwankung und spielt automatisch die Raumtemperatur auf die vorgewählte Heizkurve ein.

LANDIS & GYR AG ZUG

In 8217

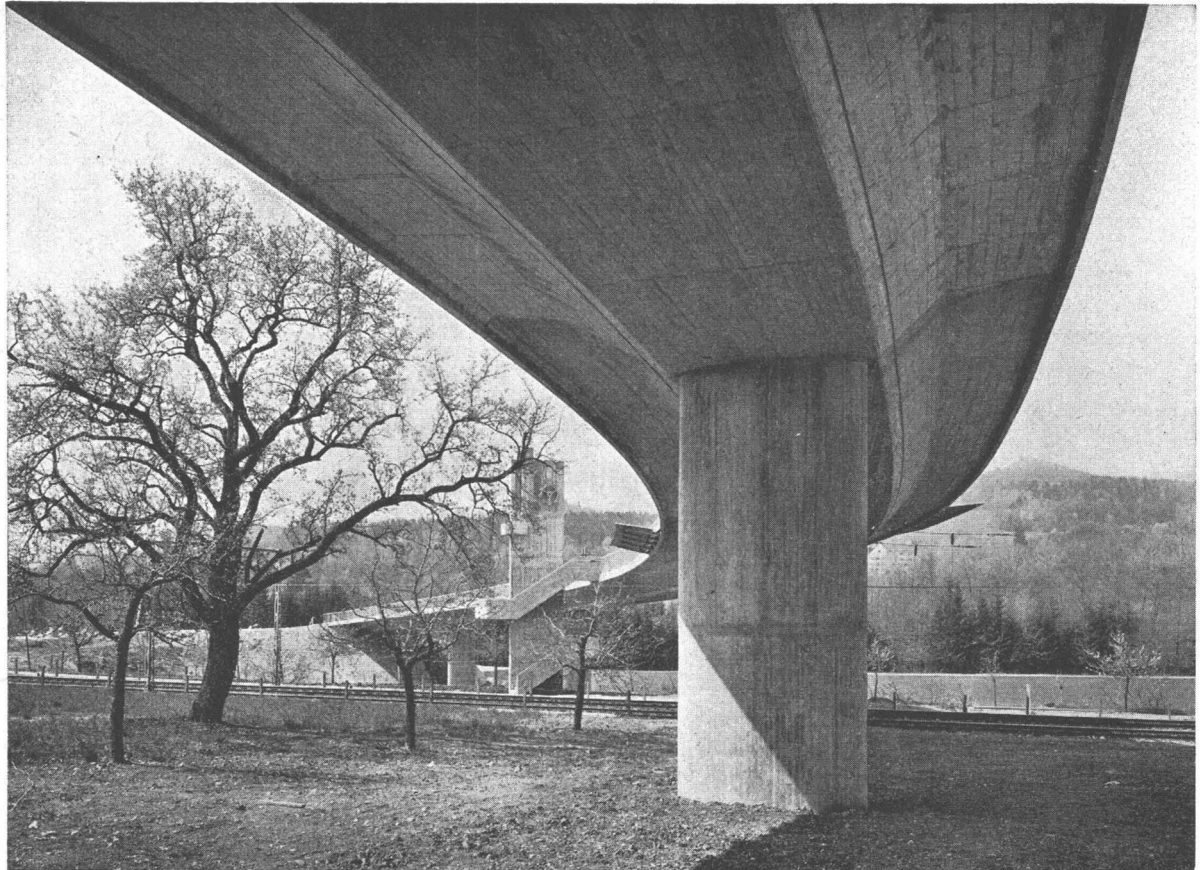

Cementfabrik Holderbank-Wildegg AG: Strassenbrücke in Spannbeton
Projektierung + Ausführung:



UBLIN + CIE AG

Bauingenieure Bauunternehmung

Zürich

Basel

Sion

Lausanne

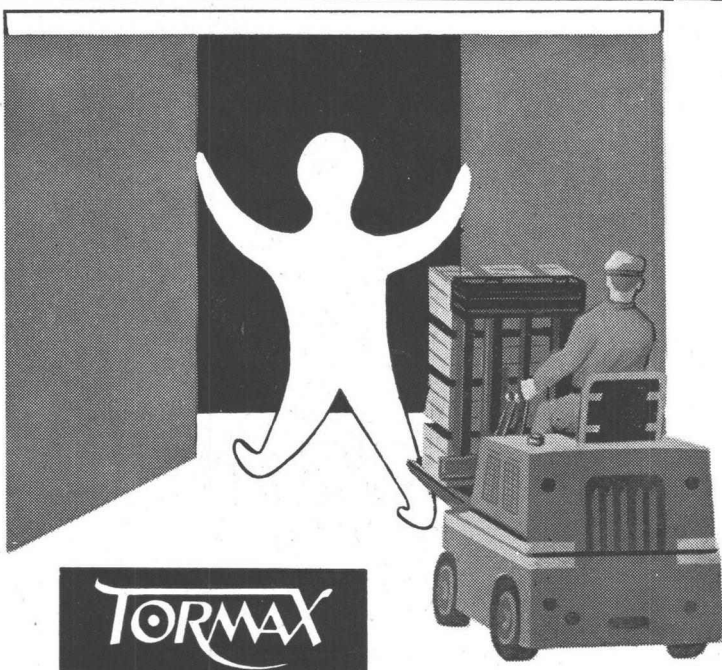

öffnet alle Türen für Sie!

Gegen 2000 TORMAX-Türantriebe wurden schon im In- und Ausland zur Zufriedenheit unserer Kunden installiert.

4 verschiedene Modelle, elektro-hydraulisch arbeitend (kein Kompressor erforderlich) ermöglichen auch bei räumlich ungünstigen Verhältnissen einfachste Montage.

Steuerung durch Kontakt-Teppiche, Photozellen, Türklinken, Druckknöpfe usw. möglich.



Für

NEUZEITLICHE BAUTEN



MODERNE AUFZÜGE

- PERSONEN — Aufzüge bis zu 6 m/sec Fahrgeschwindigkeit mit den modernsten Steuersystemen
- WAREN — Aufzüge mit und ohne Personenbegleitung
- BETTEN — Aufzüge für Hochhäuser und Spitäler
- AUTO — Aufzüge für alle Anforderungen
- SPEISEN — Aufzüge für das Gastgewerbe
- AKTEN — Aufzüge für Verwaltung und Industrie

ROLLTREPPEN
FAHRSTEIGE

für jedes Beförderungsproblem

Aufzüge AG, Schaffhausen

Telephon 053 / 5 72 31

Projekt: Ingenieurbureau P. Kipfer Hoch- & Tiefbau Bern

Autobahnbrücke über das Worblental bei Bern

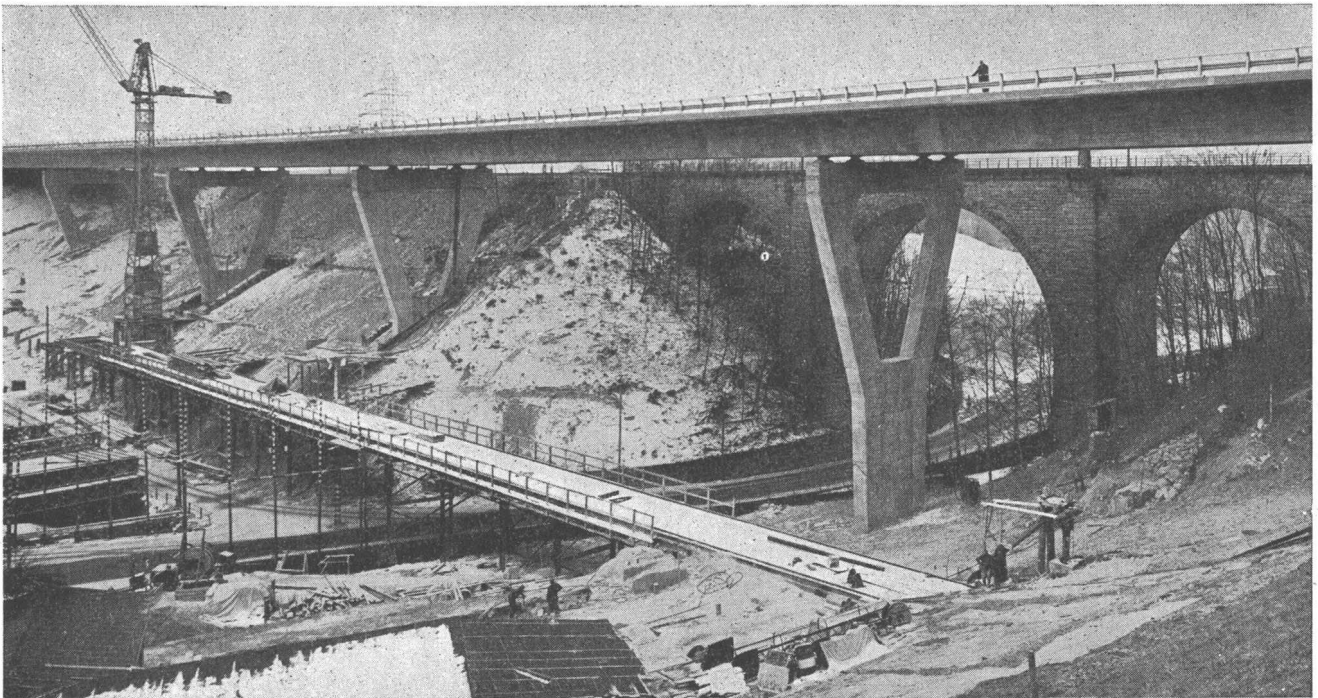

Brückenbau Industriebau Behälter Felsanker

StahTon AG

Zürich Oberdorfstrasse 8 Tel. 051 / 32 38 82

Spannbeton

BBRV

Stah/Ton AG

Zürich 1/24 Oberdorfstr. 8
Tel. 051-323882
Werk Frick

Spannbeton-Elemente

Neubauten Jura-Cementfabriken, Wildegg
Schlosserei erstellt mit
BBR-Profilträgern und
BBR-Rippenplatten

BBR

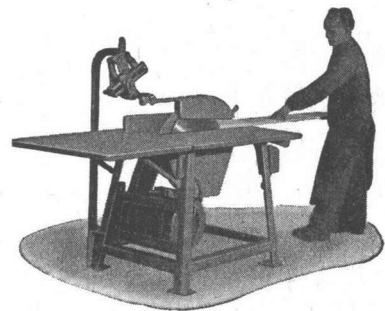
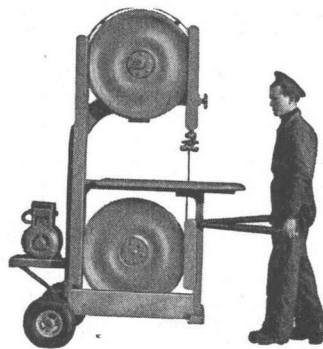
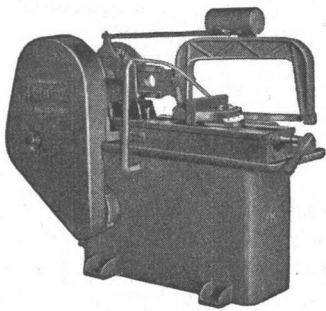

PRAKTISCHE MASCHINEN FÜR DEN BAUPLATZ

Bandsägen und Kreissägen

mit Benzin- oder Elektromotor in verschiedenen Ausführungen

Kaltsägen zum Schneiden von Profileisen

Wir liefern ferner:

Seilbahnen für Materialtransporte aller Art, Einzelteile für Seilbahnen

Seilwinden Aufzugwinden mit Benzinmotor, Schlittenwinden, Motorfahrwinden,
Windwerke bis 10 Tonnen Zugkraft

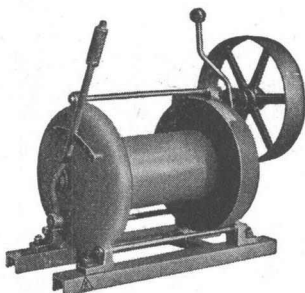

L.+E. Küpfer

Maschinenfabrik
STEFFISBURG
Tel. (033) 2 23 42



INGENIEURBUREAU UND UNTERNEHMUNG FÜR



**HOCHBAU
TIEFBAU
STAHLBAU**

SOCIÉTÉ ANONYME

ZSCHOKKE

CONRAD ZSCHOKKE

GENÈVE
NÄFELS

ZÜRICH
ZERMATT

DÖTTINGEN
BELLINZONA

CHUR

SION
SARGANS

Kennen Sie solche Schäden an Ihren Bauten?



Hier kann oberflächliche Flickarbeit nicht mehr genügen. Seit 30 Jahren führen wir Konsolidierungen und Verstärkungen an schadhafte Beton- u. Mauerwerks-Konstruktionen mit bestem Erfolg aus. Wir beraten Sie gerne unverbindlich.

ING. M. GREUTER & CIE AG
ZÜRICH CHUR

Spezialfirma für Gunit- und Spritzbeton, Zementinjektionen, Sondierbohrungen

Verschiedene unserer Modelle wurden mit der Anerkennungsurkunde «Die gute Form» ausgezeichnet.

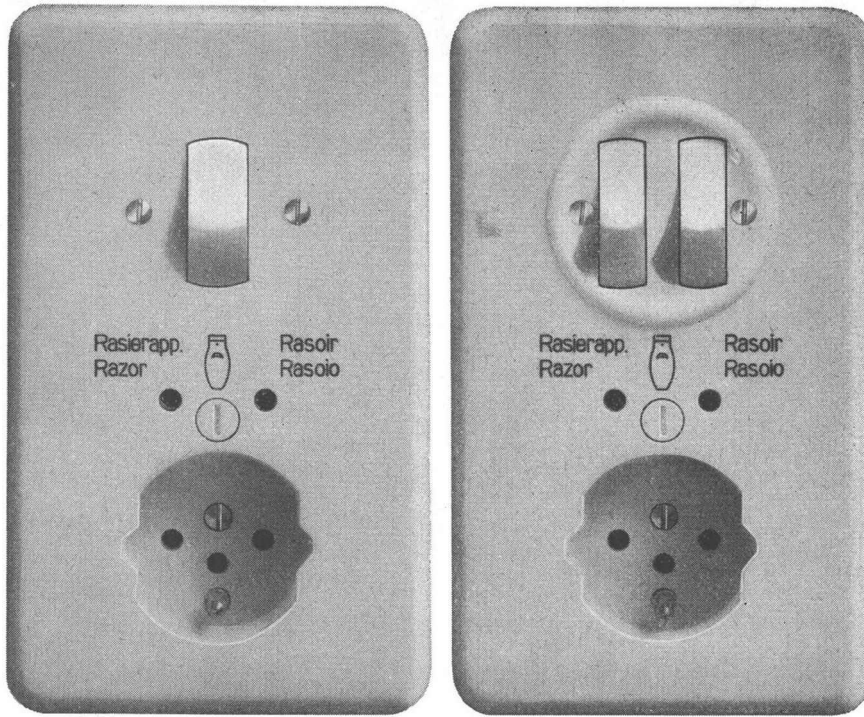

Wippschalter,
Rasiersteckdose und
Steckdose mit
Schutzkontakt
kombiniert,
für Unterputzmontage



7541/76023 SPR Pml mit Isolier-
presstoff Abdeckplatte crème-
weiss (Farbe 61) oder
elfenbeinfarbig (Farbe 62)

7140/76023 SPR Pml
mit Isolierpresstoff
Abdeckplatte crème-weiss
(Farbe 61)
oder elfenbeinfarbig
(Farbe 62)

Adolf Feller AG Horgen

Grösse I-I Pml 86 x 146 mm

Architekten, Bauherren — Achtung!

WOODS Dachventilatoren

die technisch einwandfreie und zudem
preisgünstige Lösung für die zentrale
Ventilation von Wohnbauten

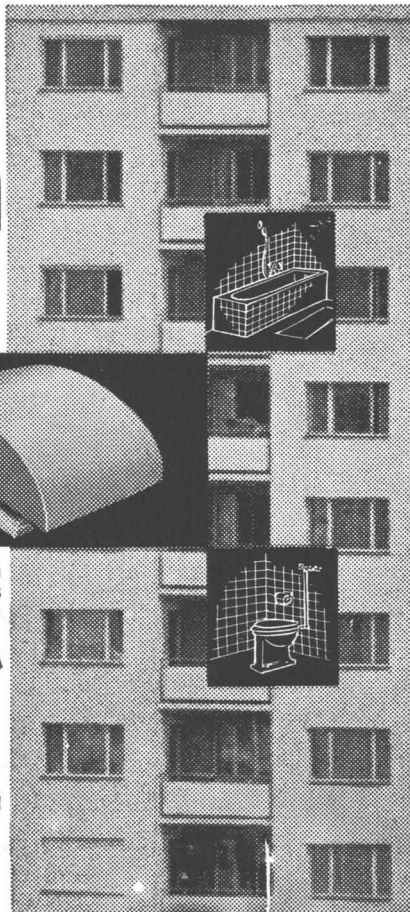

Die wirksame Entlüftung gefange-
ner Badezimmer und WC's ist
kein Problem mehr, wenn WOODS-
Dachventilatoren verwendet wer-
den. Gerüche, Dampf, etc. wer-
den sofort abgesogen und die
Räume bleiben frisch und sauber

- ★ In der Schweiz seit Jahren be-
währt.
- ★ Grösste Auswahl mit Förder-
leistungen von 900 m³/h bis
46 000 m³/h.
- ★ Einfache Montage und War-
tung.
- ★ Minimale Betriebskosten.

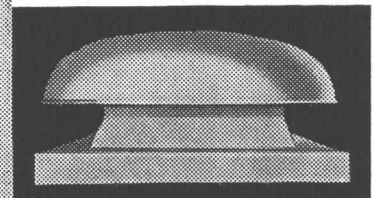
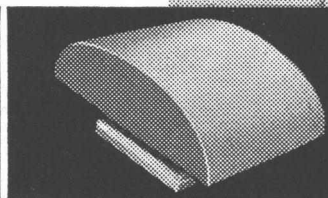
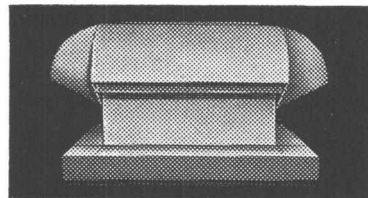

Aus dem grossen Fabrikationsprogramm in
WOODS-Dachventilatoren lässt sich für jedes
Dach, für jeden Bau, der richtige Typ finden.

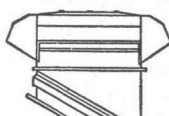
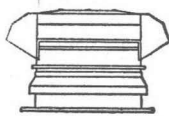

Flachdach

Schrägdach

Giebelaufbau



Verlangen Sie heute noch Pro-
spekte und ausführliche Offerte
über WOODS-Dachventilatoren...
Qualitätsprodukte der grössten
Ventilatoren-Fabrik Europas.

A. WIDMER AG., Zürich 3/36
Sihlfeldstrasse 10
Telefon (051) 33 99 32-34

awatekt

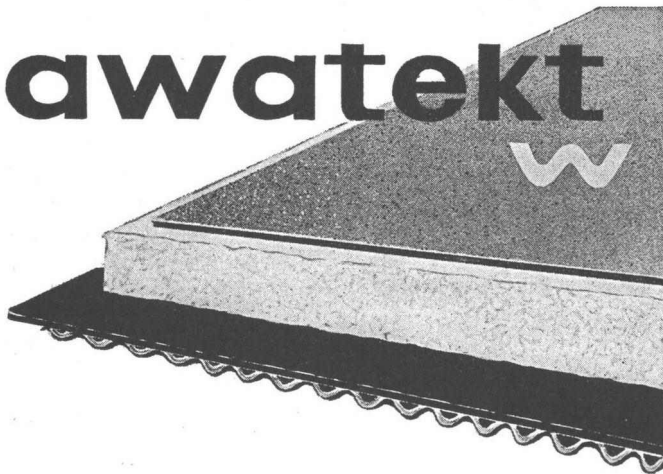

Das neue Bauelement ersetzt 3 Arbeitsgänge:
Entlüftende Dampfsperre + Wärmeisolierung + erste Lage
Dachhaut; wird in einem Arbeitsgang verlegt

Prospekte, Preise, technische Beratung
durch

powal ag

Kunstharz- und Isolierbaustoffe, Rüti ZH
Telefon (055) 4 48 13

KOSMOS - Falzbaupappen — seit über 60 Jahren
bekannt — zur Trockenlegung und Entlüftung
feuchter Bauteile, werden in 2 Grössen hergestellt:
Normal und Herkules

NEU: KOSMOS - Wellenlüftungspappe mit
Dampfsperre
Diffusionswiderstandsfaktor T 80 300
ermöglicht die **sofortige Eindeckung**
von Flachdächern auf nicht trockenen
Gefälls- und Massivbeton, insbesondere
auch über klimatisierten Räumen
der Textilindustrie usw.

NEU: awatekt-Hartschaum-Isolierelement:

- a) in Normalausführung und in **Schalen-**
form für gebogene Shed-Dächer
- b) ist schneller verlegt
- c) isoliert besser
- d) ist günstiger im Preis
- e) in Stärken ab 25 mm lieferbar



der Welt grösster Hersteller von
Präzisionsketten liefert

132 normale Förder- und
Hebeketten mit Einbauteilen
bis zu 38000 kg
Bruchlast

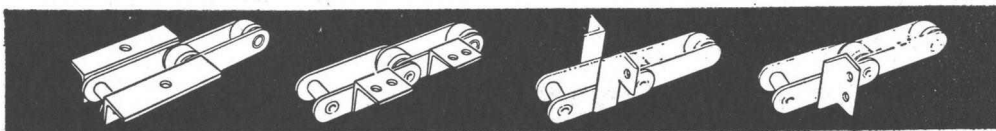

Vertreter für die Schweiz:

W. EMIL KUNZ
Gotthardstrasse 21
ZÜRICH 27
Tel (051) 27 30 57

RENOLD CHAINS LIMITED · MANCHESTER
VERTRETUNGEN IN DER GANZEN WELT

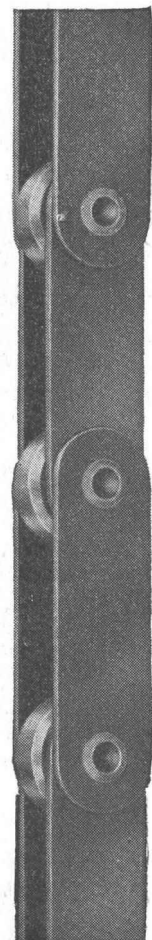

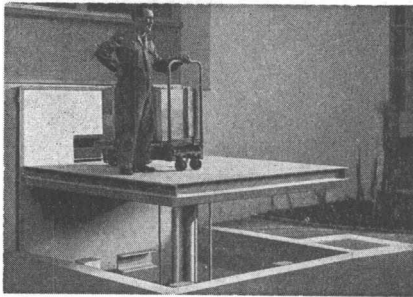

Hydraulische Hebebühne für den Warenumschlag in einem Industriebetrieb. - Hubkraft 3000 kg, Bühnengrösse 2,5 x 2,5 m.

Hydraulische Hebebühne für rationelles Beladen von Fahrzeugen mit versch. Brückenhöhen. Hubkraft 6000 kg, Bühnengrösse 2,5 x 6 m.

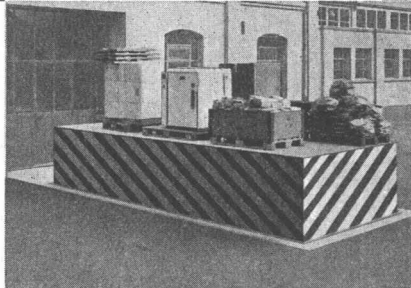

Hydr. Attraktions- und Orchesterbühnen in einem Kursaal. Bühnengrössen: oval 10 x 13 m, Ø 9,6 m, Hubhöhen 4,9 m, Hubkraft 10 000 kg

5962

GIROUD OLTMEN

HEBEBÜHNEN

vereinfachen und verbilligen das Heben und Senken von Lasten.

Dank günstiger Anlagekosten und kleiner Betriebsaufwendungen finden hydraulische Hebetische, Hebebühnen und Warenaufzüge ein immer grösseres Anwendungsgebiet.

Wir senden Ihnen gerne unseren ausführlichen Prospekt und beraten Sie beim Bau Ihrer Anlage.

GIROUD-OLMA AG, OLTMEN

Maschinen- und Stahlbau

Telefon (062) 5 40 17



das qualitätszeichen für den guten betontank

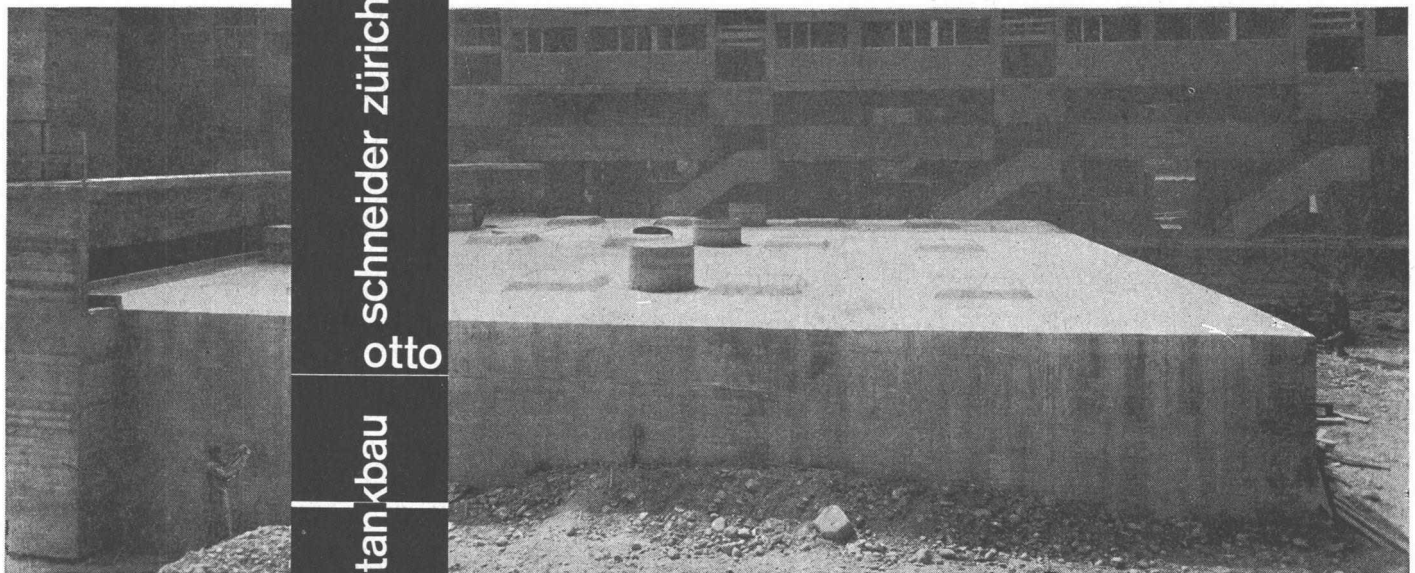

otto
schneider zürich
tankbau

frohburgstr. 188 zürich 6

telefon 051-26 35 05

1 mill. liter-tank kubische form

GC

Metallfassaden-Bau

Kurze Bauzeit
Raumsparende Konstruktion
Unterhaltsfreie Oberflächen
Zeitgemässe Gestaltung

Geilinger & Co.

Winterthur

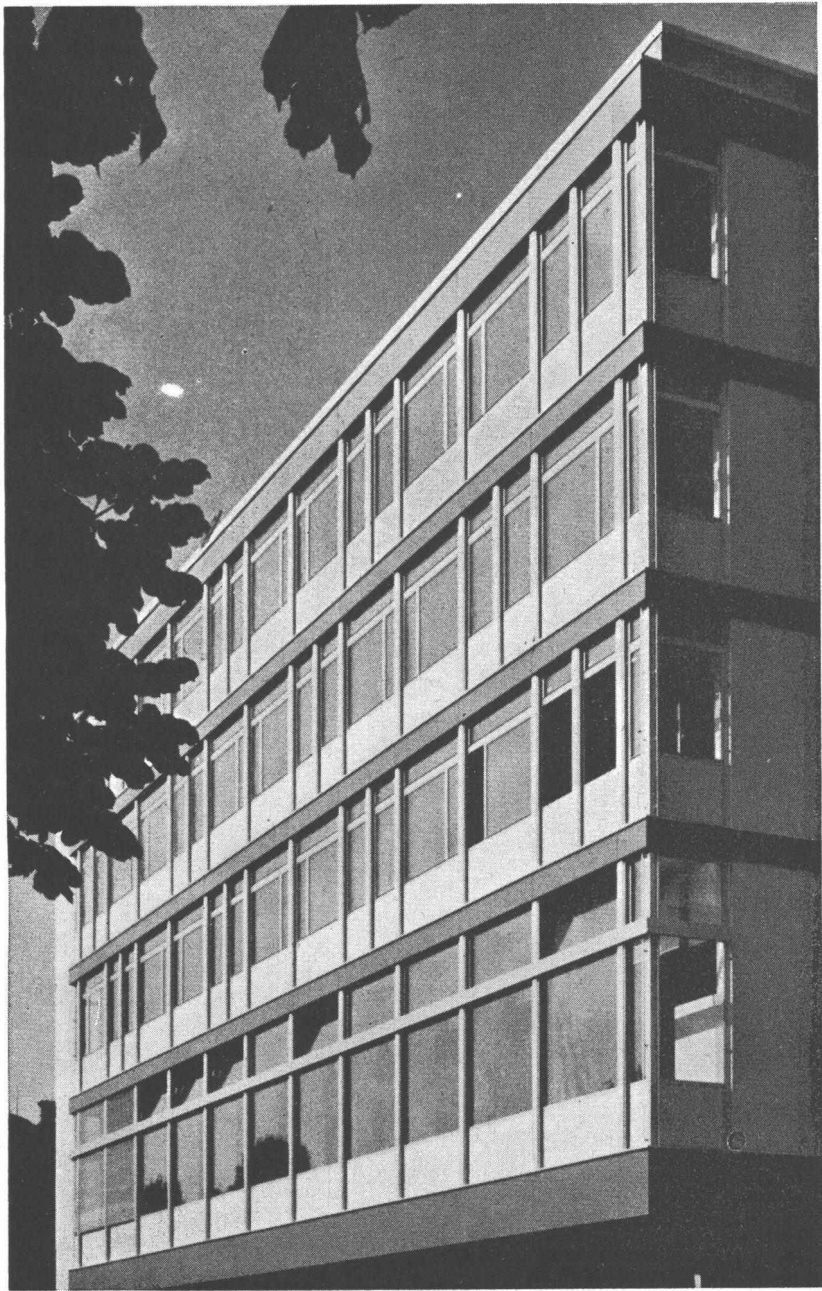

GG 6149

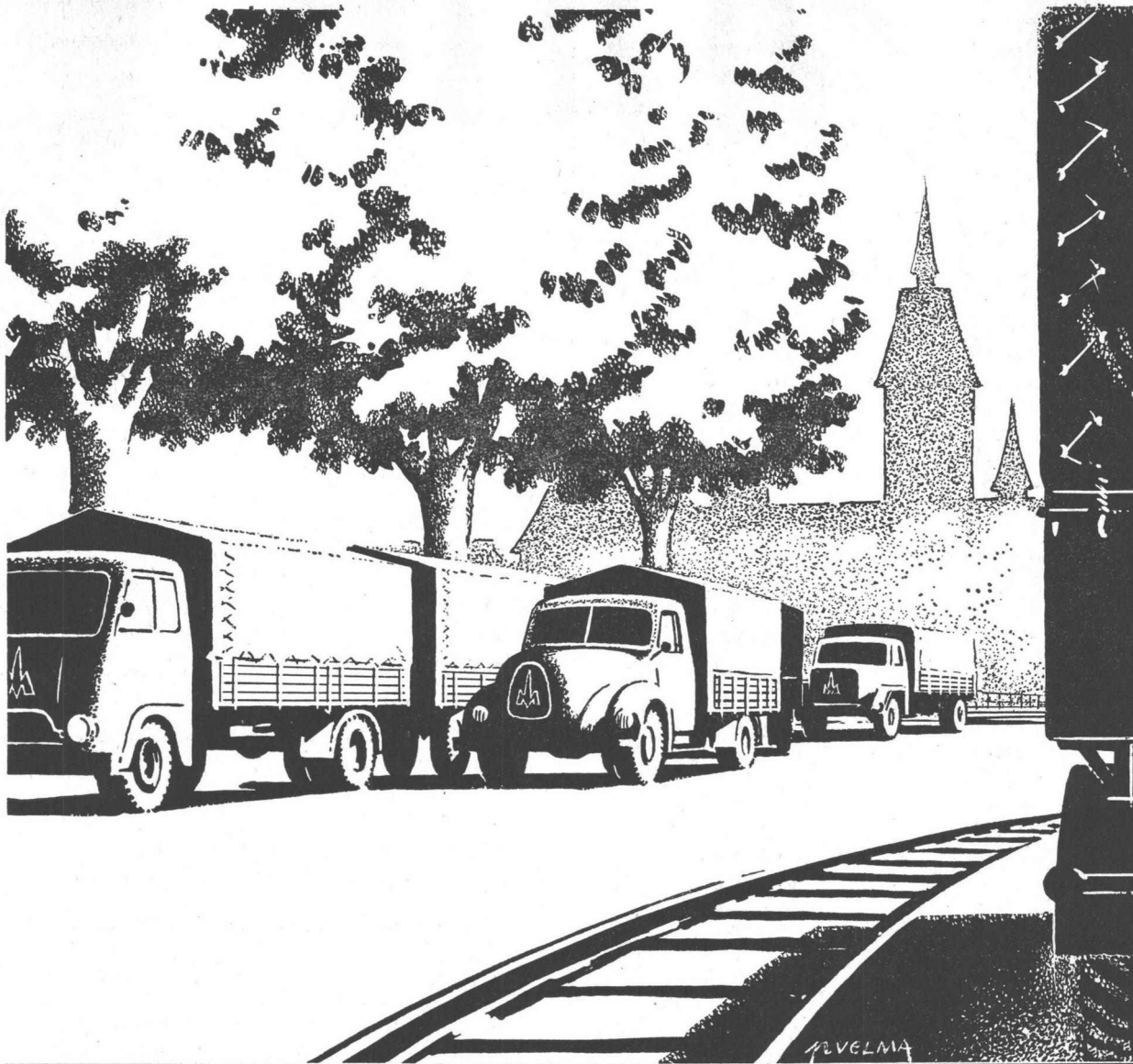

Magirus-Deutz- Fahrzeuge im Grosseinsatz

Über 130 Magirus-Deutz-Fahrzeuge stehen bei einem der grössten schweizerischen Unternehmen, dessen Organisation bis ins letzte Detail auf Wirtschaftlichkeit, Leistung und Zuverlässigkeit ausgerichtet ist, im Betrieb. Der fahrplanmässige Einsatz dieser Fahrzeuge verträgt keine Störung; Sommer und Winter, Tag und Nacht stehen sie im Freien – immer bereit, höchsten Anforderungen zu genügen. Äusserst knapp bemessene Wartungszeiten verlangen von den Fahrzeugen ein Maximum an Robustheit und Solidität. Anspruchslose, schallgedämpfte Deutz-Dieselmotoren mit Luftkühlung garantieren für absolute Zuverlässigkeit. Die Motoren sind auf dem Baukastensystem aufgebaut: die beweglichen Motorteile können ohne Schwierigkeiten aus einem anderen Deutz-Dieselmotor – ob 4-, 6- oder 8-zylindrig – ausgewechselt werden. Die robusten, zuverlässigen Magirus-Deutz-Fahrzeuge sind auch für Sie geschaffen. Generalvertretung: Hämmerli AG, Jagd- und Sportwaffenfabrik, Lenzburg

MAGIRUS DEUTZ

Adressen der Gebietsvertreter: Agence Alban Breite, Herren Gautschi & Käslin, Zürcherstr. 142–144, Basel — Garage Internationale, Vezia-Lugano — Herrn Louis Gilgen, Papiermühleweg 13, Winterthur — Herrn Bruno Inauen, Adolf-Schlatterstr. 3a, St. Gallen — Wankdorf-Garage, Herren Perreten & Bigler, Papiermühlestr. 111, Bern — Garage du Pont S. A., Fribourg — Garage du Rawil S. A., Sierre

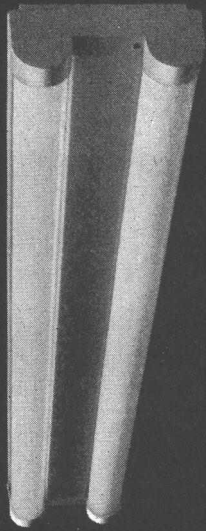

BAG TURGI

BAG-Fluoreszenzleuchten zeichnen sich aus durch besonders gediegene Ausführung, die konstruktiv und lichttechnisch weitgehenden Anforderungen genügt.

B. A. G. Bronzwarenfabrik AG Turgi

zeitgemäss bauen

solomatic Raff- und Rollstoren			
alu-color Aluminiumrolläden			
Jalousieläden			
Sonnenstoren			
Stoffrouleaux			
Holz- und Stahlblechrolläden			
Roll- und Scherengitter			
Kipp- und Schwenktore			
Verdunkelungsanlagen			
holoplast Trennwände			
mit			
GRIESSER			
Aadorf 052 4 71 12			
Basel 061 34 63 63			
Bern 031 2 26 42			
Genève 022 33 82 04			
Lausanne 021 26 18 40			
Lugano 091 3 44 31			
Luzern 041 2 72 42			
St. Gallen 071 23 14 76			
Zürich 051 23 73 98			

Rasch sichere
Verbindung mit

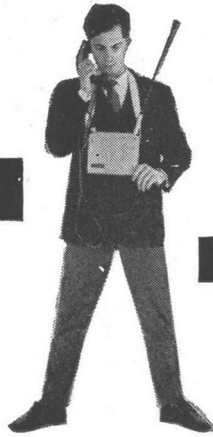

SE 18



Das Kleinfunkgerät SE 18 der Autophon ist leicht, handlich, leistungsfähig. Es wiegt nur 2,6 kg. Es ist nur 19,8 cm breit, 16,6 cm hoch und 5,5 cm dick: etwa halb so gross wie ein Telefonbuch.

Die Reichweite beträgt in offenem Gelände bis 20 km, im Innern von Ortschaften oder in hügeligem Terrain noch gute 3 km.

Der Nickel-Cadmium Akkumulator liefert Strom für 110 Stunden reine Empfangszeit oder 25 Betriebsstunden mit 10% Sendezeit. Er kann leicht und beliebig oft aufgeladen werden.

SE 18 Kleinfunkgerät

Ausführungen mit 1...4 oder 1...6 Kanälen; eingerichtet für Wechselsprechen oder bedingtes Gegensprechen. Auf Wunsch Prospekte oder Vorführungen.

AUTOPHON

Zürich: Lerchenstrasse 18, Telefon 051 / 274455
Basel: Peter-Merian-Str. 54, Telefon 061 / 348585
Bern: Belpstrasse 14, Telefon 031 / 2 61 66
St. Gallen: Schützengasse 2, Telefon 071/233533
Fabrik in Solothurn

Ihr zuverlässiger Lieferant
beim Bau von Kraftwerken,
Staumauern, Dämmen, Stollen
und Kanälen, Strassen, Brücken
und Tunnels

Lieferung nur an Bauunternehmungen mit betriebseigenem Elektrikermeister

Freileitungsmaterial
Rohre, Drähte, Kabel und Zubehör
Schalter, Steckkontakte und
Sicherungsmaterial aller Art
Schalttafel-, Befestigungs-, Löt-
und Isoliermaterial
Lampenfassungen, Innen- und
Aussenarmaturen in grosser Auswahl
Elektrowerkzeuge und -instrumente
usw.

für alle elektrischen Licht-, Kraft-,
Wärme- und Lüftungs-Baustellen-
Installationen in Schlaf-, Wohn-
und Bürobaracken, Kantinen
sowie Aufbereitungsanlagen,
Förderanlagen usw.



OTTO FISCHER AG
Elektrotechnische Bedarfsartikel en gros

Zürich 5
Sihlquai 125
Postfach Zürich 23
☎ (051) 42 33 11



DAVERIO

**Handels- und Mühlensilos
Getreidemühlen
Pneumatische und mechanische
Förderanlagen**

DAVERIO AG ZÜRICH
Heinrichstrasse 221 Tel. 42 17 77

Neuer Getreidesilo der Silo AG
Brunnen SZ
Inhalt 21 000 t Weizen
Annahmefähigkeit 120 t/h

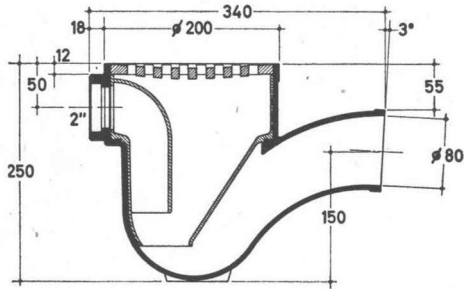

Der neue, verbesserte
«TURICUM»



Sinkkasten aus hoch-
 molekularem
 Niederdruck-Polyäthylen

In- und ausländische Patente angemeldet

Gehäuse: mit Auslauf von 80 mm Innendurchmesser und zusätzlichem 2"-Einlauf für Anschluss von Waschmaschinen usw.
 Auslaufgefälle: 3°

Eintauchzylinder (Geruchverschluss) mit Gummiringdichtung (absolut alterungsbeständig)

Rost aus Gusseisen mit chemikalienbeständigem Kunststoff-Ueberzug

Wasserstand: 70 mm

Gewicht: 2,700 kg

HANS U. BOSSHARD ZÜRICH/LUGANO

MANESSESTRASSE 170 TEL. 051/23 87 83 VIA GINEVRA 2 TEL. 091/2 05 05

Grundwasserisolierungen

Terrassenbeläge

Flachbedachungen

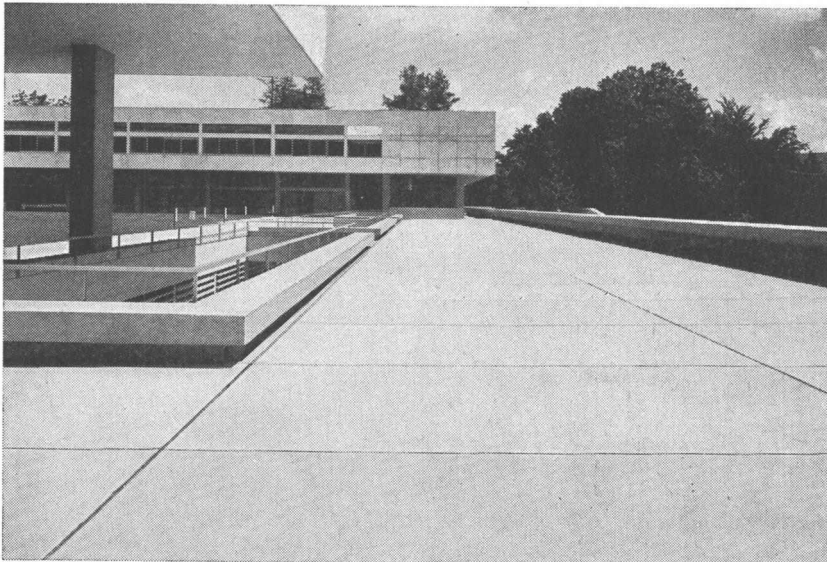

AEZ

Wasserdichte begehbare Terrassenbeläge
 und feuchtigkeitsdichte Isolierungen
 13 000 m²

Architekt: Prof. J. Schader, Zürich

Kantonsschule Freudenberg, Zürich

Asphalt-Emulsion AG Zürich

Löwenstrasse 40

Telephon (051) 25 88 66

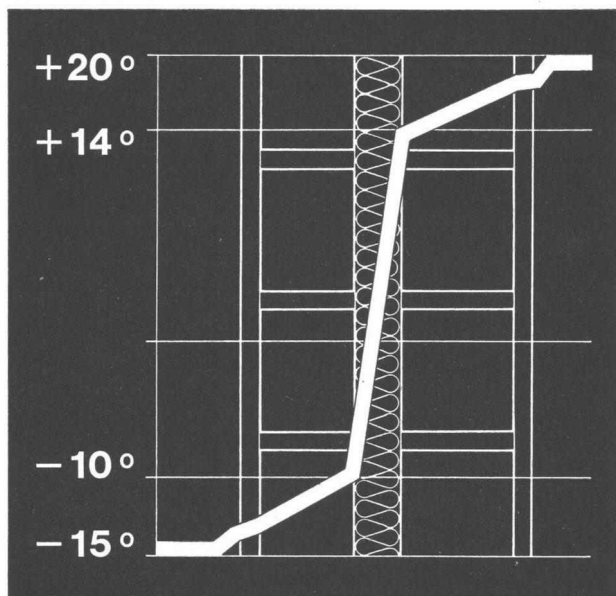

SILLAN

der Wärme- und Schallschutz

Sillan-Steinwolle ist der langfaserige, hochwertige Isolierstoff, der mühelos zu handhaben und rationell einzusetzen ist. Die verschiedenen Lieferformen (Bahnen, Matten, Platten etc.) ermöglichen eine Verwendung für alle Zwecke.

Die Isolierung par excellence

Sillan-Steinwolle ist anorganisch, unbrennbar, fäulnis- und verwitterungsfest, wasserdampfdurchlässig, nicht hygroskopisch.

Wir übernehmen auch fertige Montagen, geben an Architekten und Unternehmer technische Ausführungsdetails ab und stehen gerne beratend zur Verfügung.

Wanner A.G. Horgen

Isolierwerke und Korksteinfabrik Telefon 051 / 82 27 41

SAURER

Dieselmotoren

bis zu 1400 PS Leistung

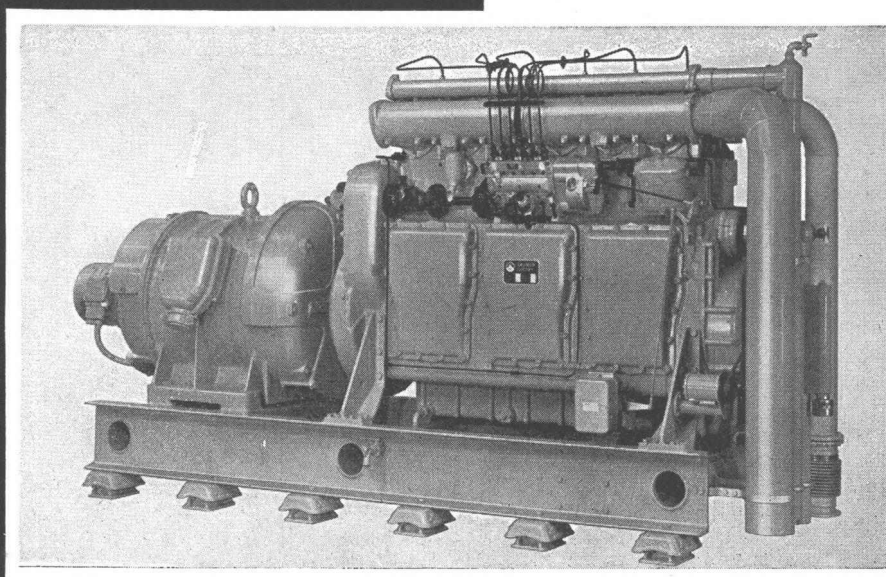

Notstromgruppe
mit 6-Zyl.-Dieselmotor Typ SD
Dauerleistung 315 PS



Aktiengesellschaft Adolph Saurer Arbon

Zement- rohre

in bester Qualität und
preiswert mit den be-
währten

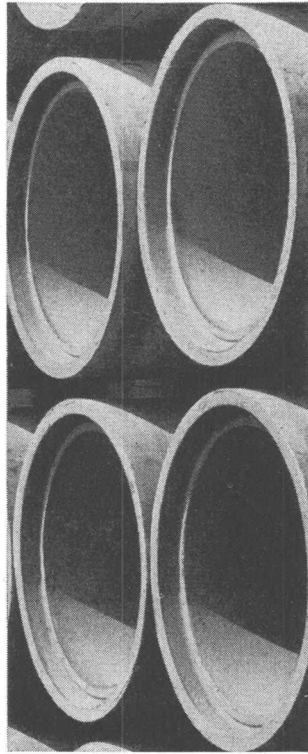
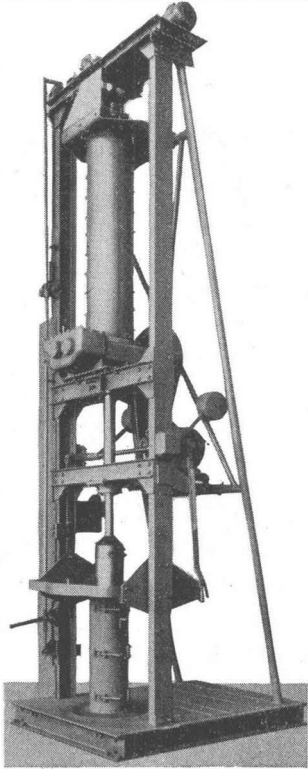

Unser Fabrikationspro-
gramm umfasst Maschi-
nen zur Herstellung von
Rohren von

7,5 – 150 cm Lichtweite
1-2,5 m Baulänge

Maschinenfabrik
Graber & Wening AG.
Neftenbach (Winterthur)

**GRABER
+
WENING**

**Beton-
rohr-
pressen**

GW 517

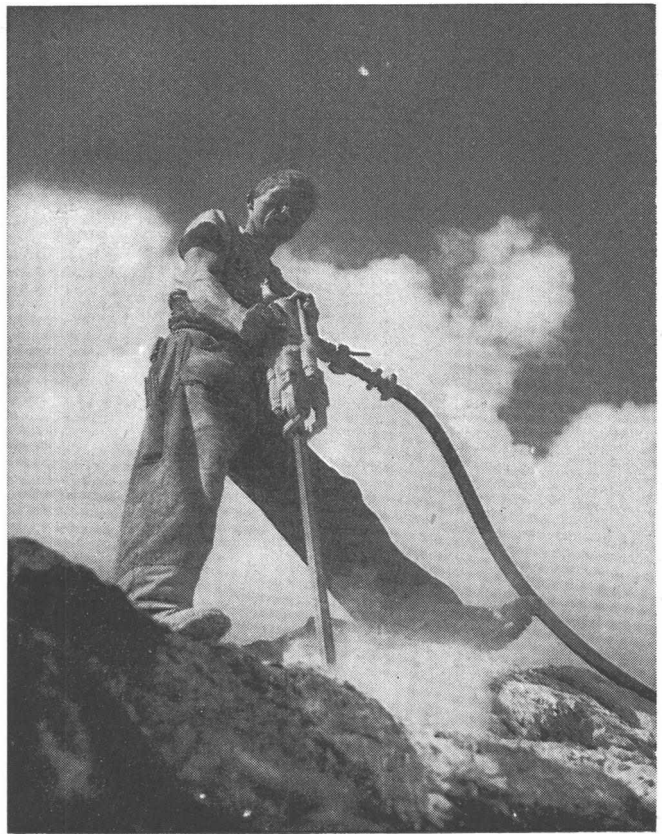

ASEOL PERFOR Bohrhammeröle 111-0 und 111-1

- zeigen ein höchstmögliches Lasttragvermögen in den Test-
apparaten Wieland und Reichert
- verhalten sich in Gegenwart von Wasser vollkommen kor-
rosionsschützend, emulgieren und erhalten sich schmier-
fähig



Wir senden Ihnen gerne unsere Do-
kumentation, Offerte und Muster von

BOHRHAMMERÖLEN

ASEOL PERFOR

Coupon senden an:

ADOLF SCHMIDS ERBEN AKTIENGESELLSCHAFT BERN

Bitte schicken Sie Ihre Dokumentation — Offerte — Muster
von ASEOL PERFOR Bohrhammerölen 111-0 und 111-1

an:
(genaue
deutliche
Adresse)

MAG SELBSTANSAUGENDE BAUPUMPE

Förderleistung 1000 L/Min bei H_{mano} 15 m.

Angetrieben durch luftgekühlten 4-Takt-Benzin-Motor oder luftgekühlten 4-Takt-Diesel.

Pumpengruppe mit oder ohne Saug- und Druckschläuchen ab Lager lieferbar.

Preis Fr. 1710.- netto mit Tragrahmen.

Stets einsatzbereiter Kundendienst mit gut eingerichteten Service-Wagen.

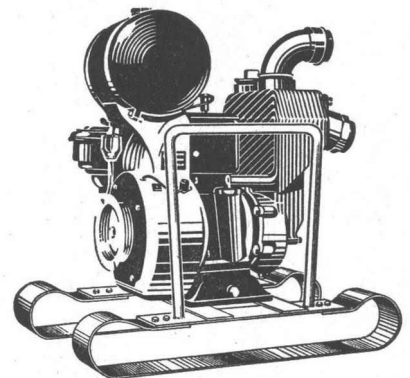

MOTOSACOCHE SA GENÈVE
TEL. 022/42 01 60

VERKAUFSBUREAU HORGEN/ZH TEL. 051/82 49 77

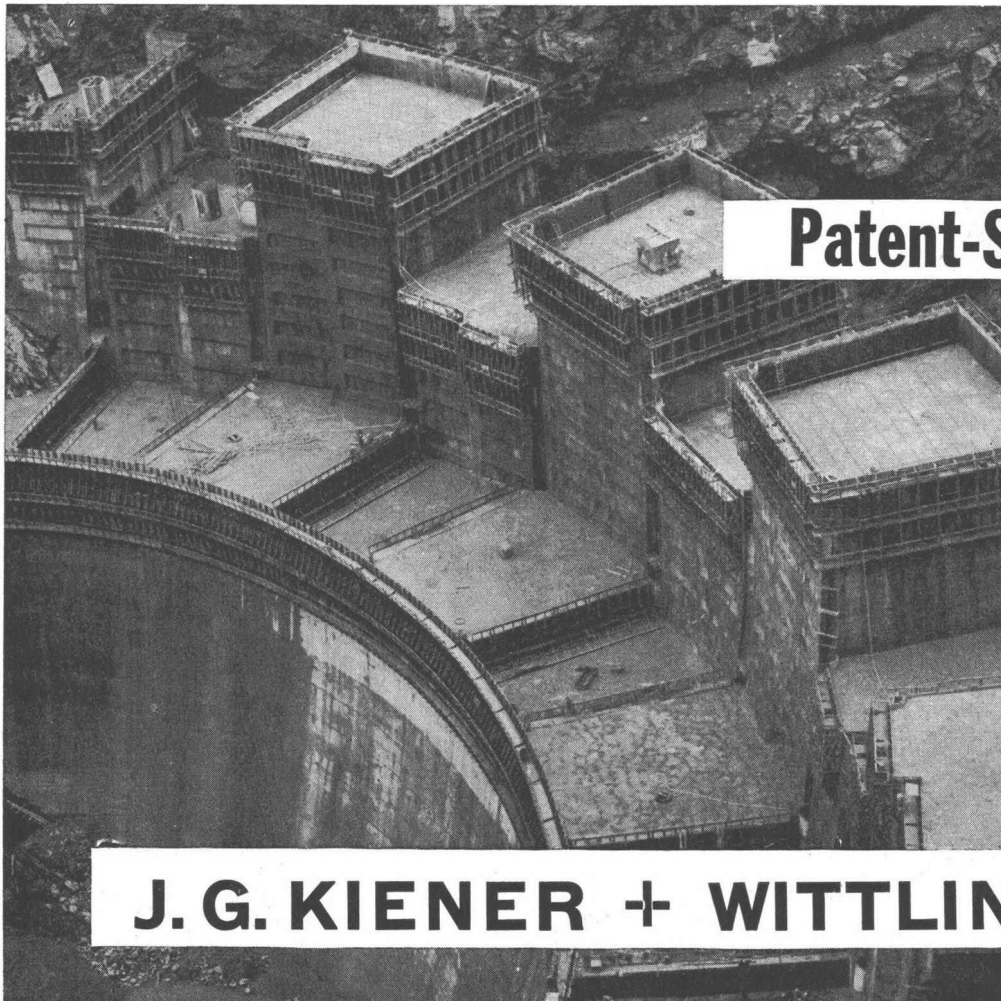

Patent-Schalungsbinder

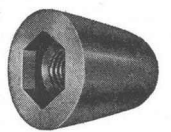

**wirtschaftlich
zuverlässig
erprobt**

für jede im Hoch- und Tiefbau
vorkommende Mauerstärke
und Stau Mauern

Verlangen Sie Dokumentation
und Offerte von

J. G. KIENER + WITTLIN AG. BERN

Schauplatzgasse 23
Telephon (031) 2 91 22

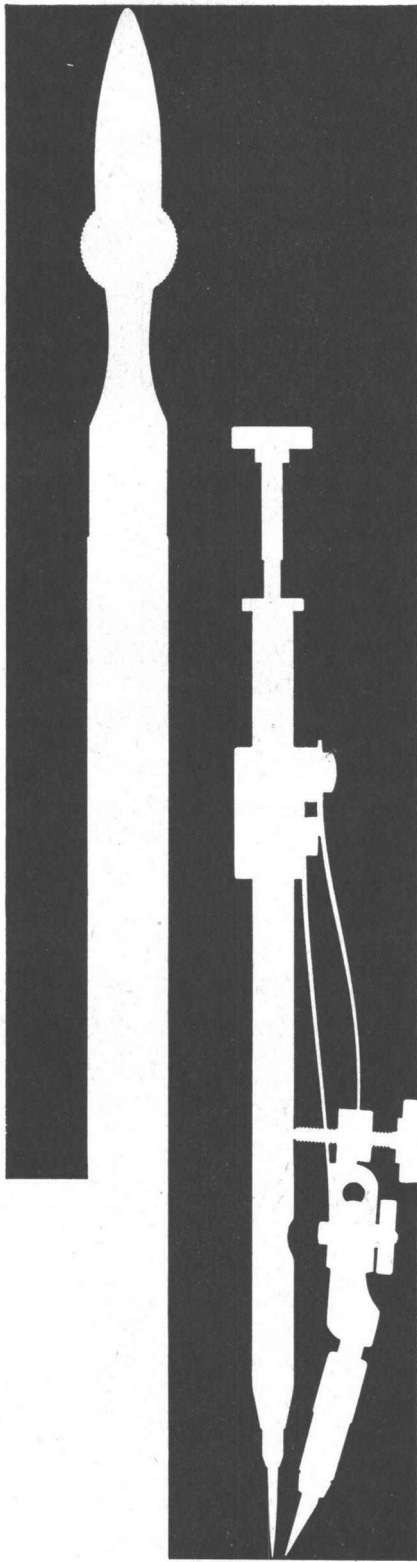

Kern Reisszeug-Neuheiten

Formschöne, praktische Metalletuis für die meisten hartverchromten Präzisionsreisszeuge.
 Handreissfedern mit Hartmetallspitzen, praktisch abnutzungsfrei auch auf Kunststoff-Folien.

Kern & Co. AG Aarau



Rohrpost-Anlagen

sind das geeignete Mittel, Ihren Betrieb zu rationalisieren

- Bank-Betriebe
- Papier-Industrie
- Textil-Industrie
- Chemische Industrie
- Maschinen-Metall-Industrie
- Elektro-Industrie
- Fahrzeug-Industrie
- Versand-Geschäfte

Wir bauen für jedes Wirtschaftsgebiet die geeignete Anlage von der einfachen Punkt-Punkt-Verbindung bis zur vollautomatischen wählscheibengesteuerten Rohrpost-Anlage

Unverbindliche Beratung und Projektierung durch

Standard Telephon und Radio AG.

Zürich, mit Zweigniederlassung in Bern

1702

Ein neuer Rohrkessel
für moderne
Heizanlagen

Kleiner Raumbedarf,
Bedienung, Überwachung
und Reinigung aus-
schließlich von vorn,

hoher Wirkungsgrad,
kurze Aufheizzeit,
natürlicher Wasserumlauf,
Feuerung mit Öl oder

festen Brennstoffen,
Lieferung anschluss-
fertig ab Werk

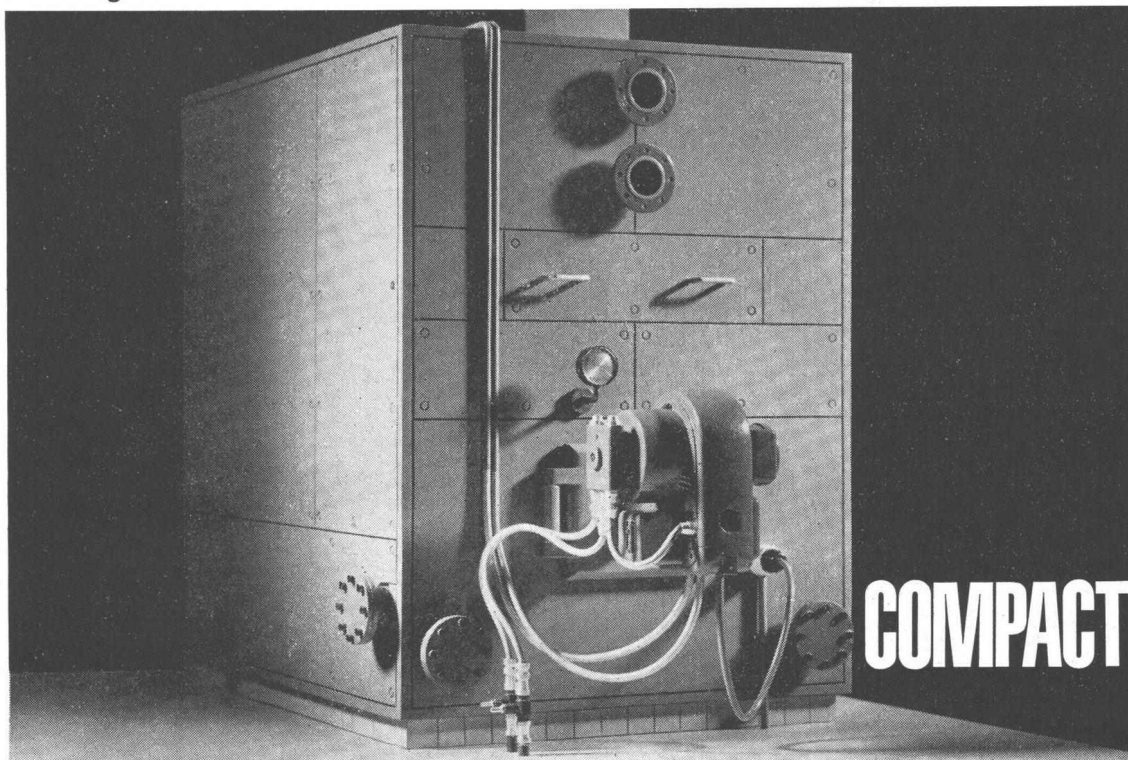

COMPACT



Buss AG
Basel/Pratteln
Telefon 8154 41

Seriennmäßige Fertigung für
Leistungsbereiche von
0,5 - 3,2 Mio kcal/h,
größere Einheiten nach Bedarf

JOSEF MEYER
Rheinfelden · Luzern

Stahlbau
Waggonbau
Kessel- und Apparatebau

Stuag

für Strassenbau und Umgebungsarbeiten

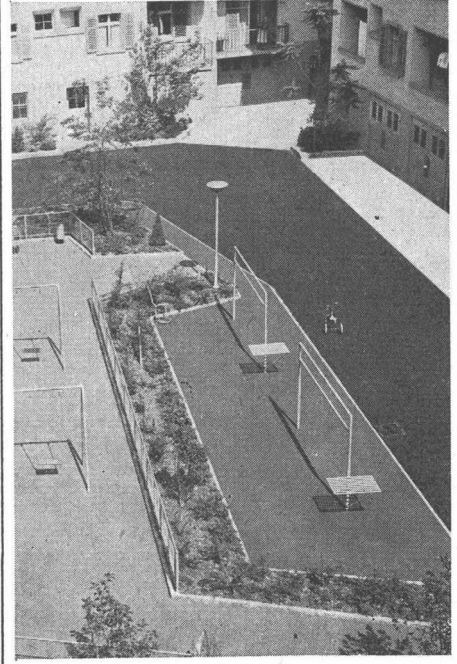
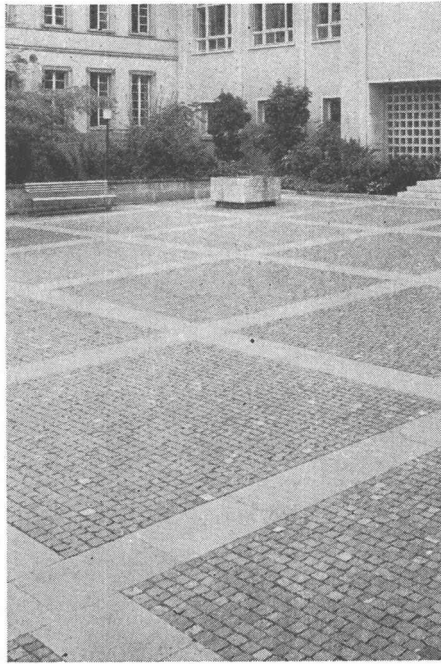
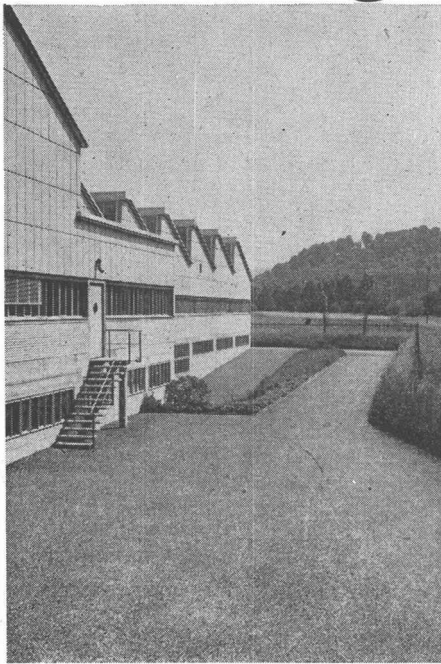

Beispiele gepflegter, fachgemäss und sorgfältig ausgeführter Arbeiten

Kempf-Garderoben bringen Ordnung und Arbeitsfreude



Kempf & Co. Aktiengesellschaft Herisau 2

Schlieren – Aufzüge



schnell und sicher mit Schlieren

Schweizerische Wagons- und Aufzügefabrik A.G.
Schlieren – Zürich

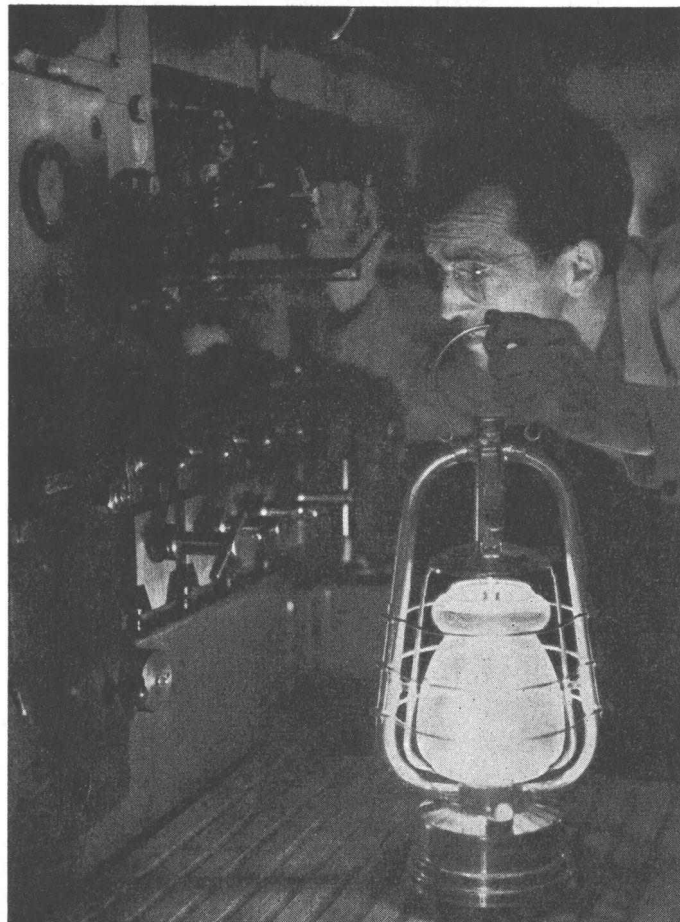

Genügt Ihnen eine Laterne

wenn der Strom ausgeht?

Eine SLM Dieselgenerator-Gruppe
bewahrt Sie vor Stromausfall

SLM

Schweizerische Lokomotiv- und Maschinenfabrik
Winterthur

Telephon 052/8 55 11

Telex 52 669

4419



das
hochwertige
Spezialrohr

unarmiert; mit Doppel-
glocken- und Spitzmuffen.
Baulänge 200 cm. Hohe
Bruchfestigkeit, lange Lebens-
dauer; der spezielle Innenwand-

überzug ergibt wirksa-
men Schutz gegen mecha-
nische Abnutzung und che-
mische Aggressivstoffe; dichte
Oberfläche u. maximaler Abfluss.

Phlomag – Betonrohre

Bangerter

A. Bangerter & Cie A.G. Lyss/BE
Zementwaren- und Baustein-
werke Tel. (032) 8 53 15

Lyss



Neue
Architektur

3, 4 & 6
Sicherungen

Unterputz-Sicherungen

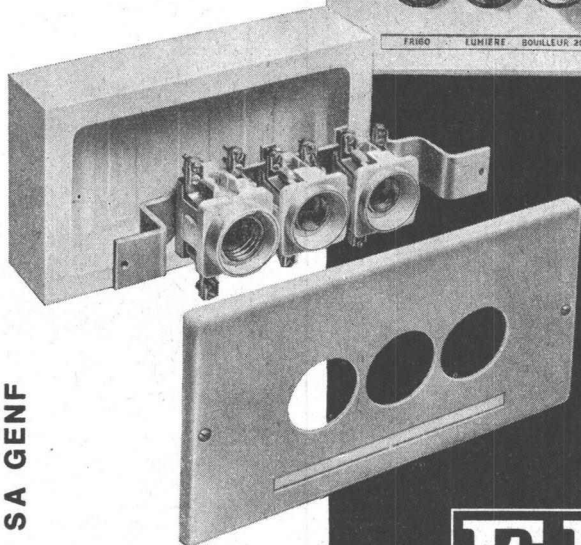

Unterputz-Sicherungsverteilkasten aus
feuersicherem Material für Wohnhäuser,
Villen, Hotels, Bureaux usw., sind form-
schön und modern.

Schalter, Steckdosen und Signallampen
können eventuell montiert werden.

Verlangen Sie die äusserst vorteilhaften
Preise.

E-M

ELEKTRO-MATERIAL AG

Zürich Basel Bern Genf Lausanne Lugano

GARDY SA GENÈVE

TEL. (022) 25 02 26

“Ritecure”
LA MEILLEURE PROTECTION DU BETON
BESTER BETONSCHUTZ

Le produit éprouvé depuis 25 ans!

Résultats des essais de l'EMPA tenus à la disposition de MM. les ingénieurs et entrepreneurs, à qui nous adresserons les photocopies sur demande.

L'enduit de protection qui s'impose dans la construction des routes à grand trafic, des chemins, des pistes d'envol et de toutes les superstructures en béton.

2 000 000 m² de béton ont été traités en Suisse avec le «RITECURE» à ce jour, dans un temps très court.

Manipulation facile; inoffensif à l'usage.

Reste stable et non-gélif à n'importe quelle température d'application.

Ne laisse aucune trace sur le béton après son effet de protection.

Fabricant et distributeur exclusif pour la Suisse

**SOCIÉTÉ ANONYME
PROCÉDÉS RITECURE
CHAVANNES-RENEUS**

avenue de la Gare 7bis
Téléphone 25 58 22

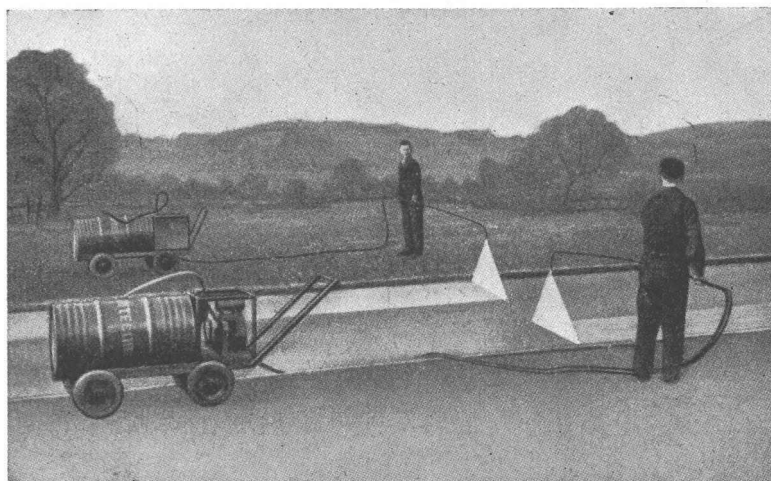

ISOLIT

**KAMINE
ZIEHEN
IMMER
GUT**

KAMIN-WERK ALLSCHWIL

Tel. 061/38 77 75





**Transporte ohne
zweckmässige Fördermittel
sind zu teuer!**



Zum Transportieren gehört auch das Heben und Senken der Lasten sowie das Stapeln. Ueberall, wo Hilfskräfte diese Arbeiten besorgen, macht sich der Einsatz zweckmässiger Fördermittel innert kurzer Zeit bezahlt.

Verlangen Sie Unterlagen oder den Besuch unseres Vertreters.

OEHLER AARAU

Eisen- und Stahlwerke Oehler & Co. AG.
Telephon (064) 2 25 22

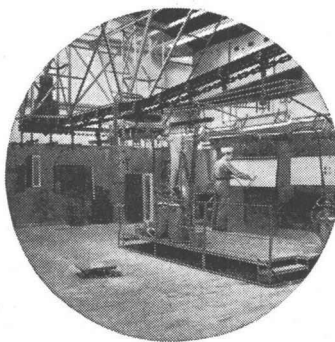

Die Oehler-Werke verfügen über ein umfassendes Programm moderner innerbetrieblicher Transportmittel und stellen Ihnen ihre reiche Erfahrung auf diesem Gebiet gerne unverbindlich zur Verfügung.

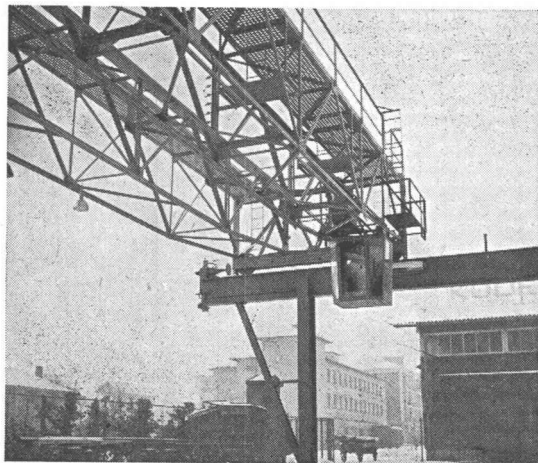

**Wir bauen Krane
für jede Tragkraft und Steuerungsart.**

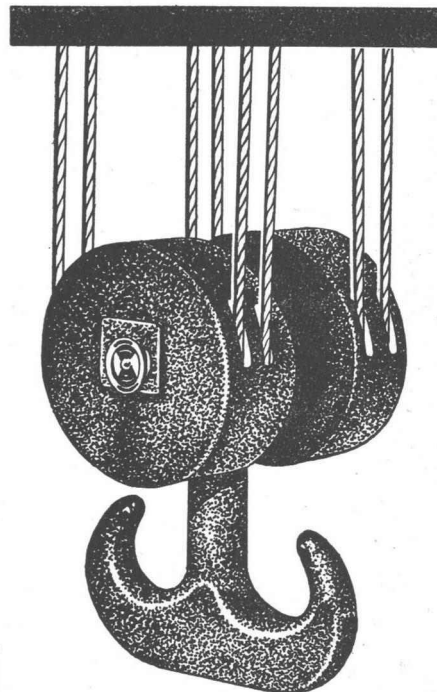

**leistungsfähig
betriebsicher
wirtschaftlich**



**Schindler-Aufzug- und
Uto-Kran-Fabrik AG
Tel. (051) 52 53 10 Zürich**

ZUM KAMPF GEGEN DEN ANSTIEG DER LEBENSHALTUNGSKOSTEN

OELBRENNER
CUENOD
UMWÄLZPUMPEN

**KEINE
PREISERHÖHUNGEN
IM JAHR
1962**

ATELIERS DES CHARMILLES S.A. USINE DE CHATELAINE
CHATELAINE - GENÈVE: Tél. (022) 44 04 00 ZÜRICH - GLATTBRUGG: Tél. (051) 83 44 22/23

SKF

Präzision

Qualität

SKF Kugellager AG.

Falkenstrasse 28 Zürich 8 Telefon 051/47 03 70

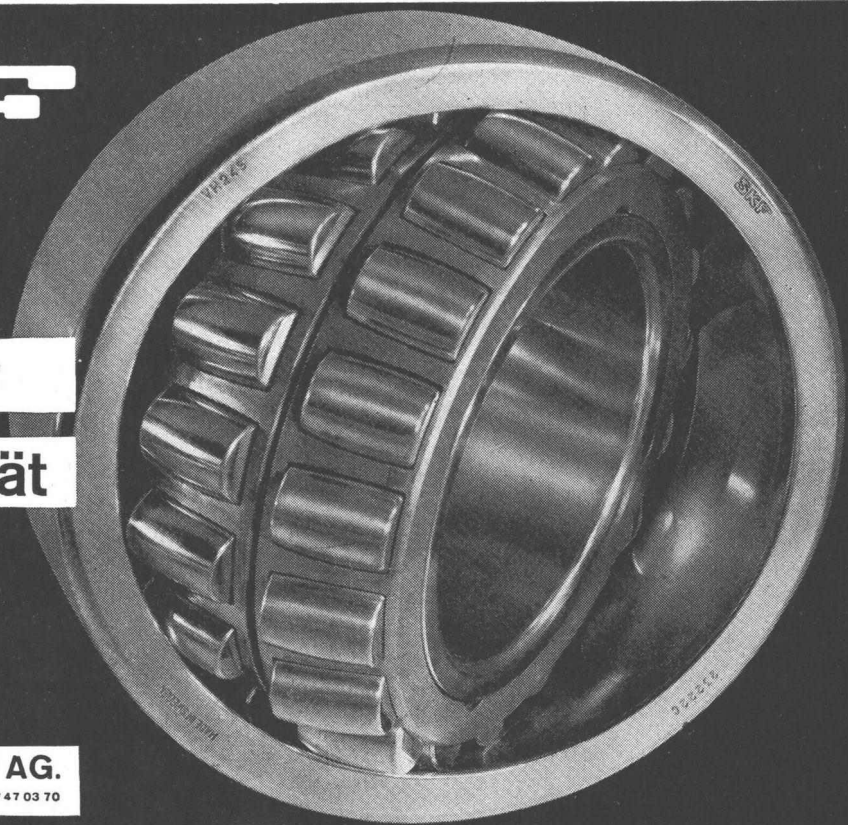

Die industriellen Bauten der CIBA in Basel, Monthey und Stein zeugen für den hohen Stand der Bau- und Ingenieur-Kunst in unserem Lande.

Auch für viele Projekte im Ausland vertraut die CIBA auf das Wissen und die Erfahrungen schweizerischer Architekten und Ingenieure.

Ein besonders eindrückliches Beispiel dafür ist das seiner Vollendung entgegengehende Forschungszentrum der CIBA in Indien. Hier gelang es auf das glücklichste, unter fast ausschliesslicher Verwendung einheimischer Werkstoffe, einen Komplex moderner Zweckbauten harmonisch in die tropische Landschaft einzubetten.

C I B A

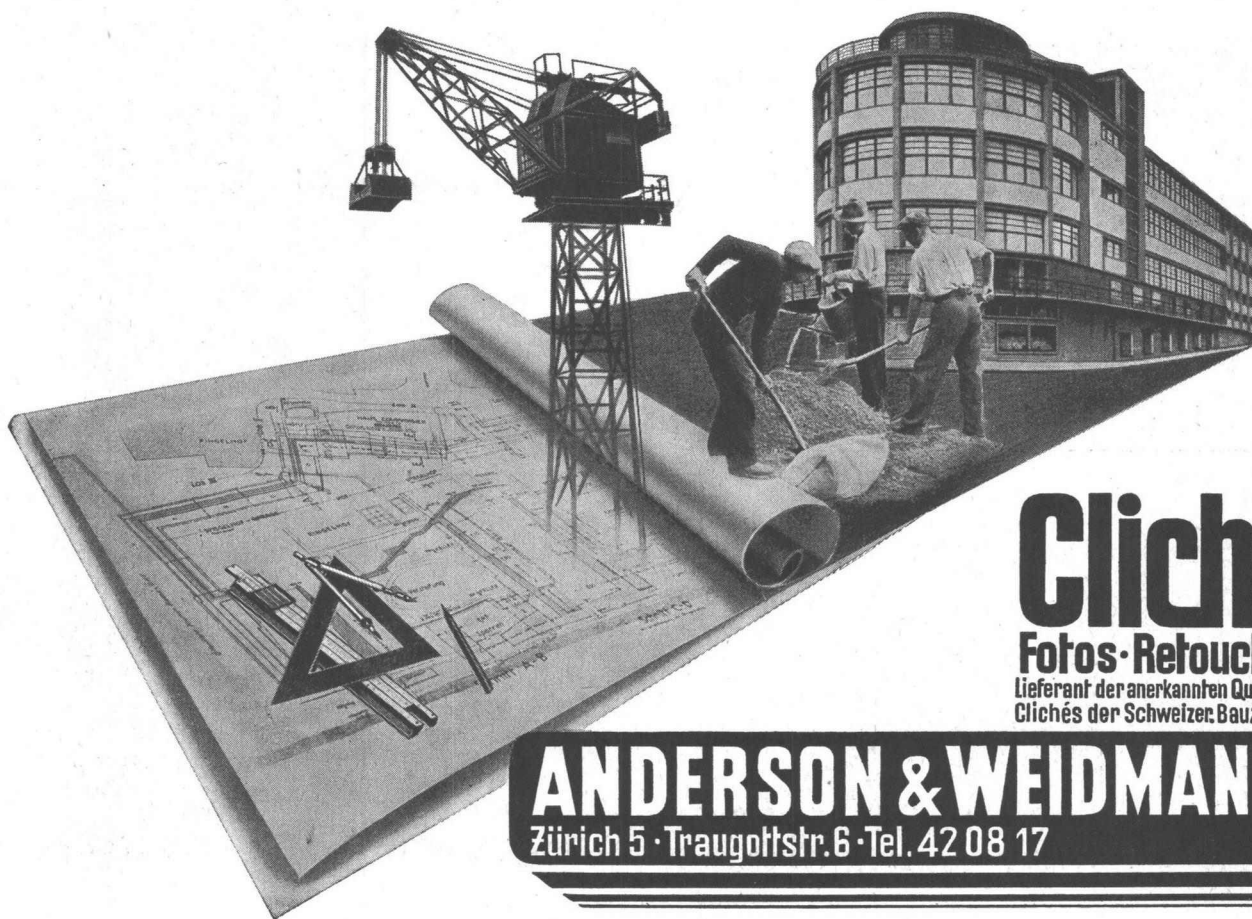
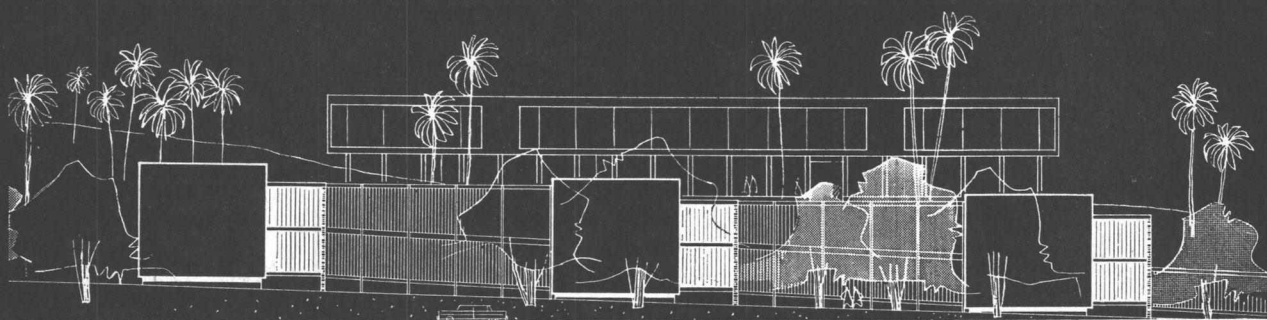

Clichés
Fotos·Retouchen
Lieferant der anerkannten Qualitäts-
Clichés der Schweizer Bauzeitung

ANDERSON & WEIDMANN
Zürich 5 · Traugottstr. 6 · Tel. 42 08 17



Endlich ein vernünftiger und trotzdem preisgünstiger

Tür-Sprechflügel

Einfachste Montage ohne Holzrahmen, nämlich nur:
 Im Türblatt rechteckige Aussparung 120/44 mm ausstemmen.
 Innerer und äusserer Metallrahmen in die Aussparung einsetzen und mit zwei Schrauben zusammenziehen.
 Passi für Türdicken von 35—50 mm.
 Normalausführung matt vernickelt.
 Verlangen Sie Muster und Offerte.

KOCH

Zürich 1/25
 (051) 32 43 00

Baubeschläge

Bülach
 (051) 96 14 19

Blecharbeiten

bis 50 mm Stärke

Behälterbau

Stahltreppen

Schaufensteranlagen

Türen und Tore

**GEBR. DEMUTH & CIE.
 BADEN**

Telephon (056) 2 54 44 / 25954

Pumpenfabrik GEBR. DIEBOLD, Baden

Langjährige Spezialität:

**Abwasser-
 und Fäkalien-
 Pumpen**

Kläranlagen

Telefon:
 056 2 56 77

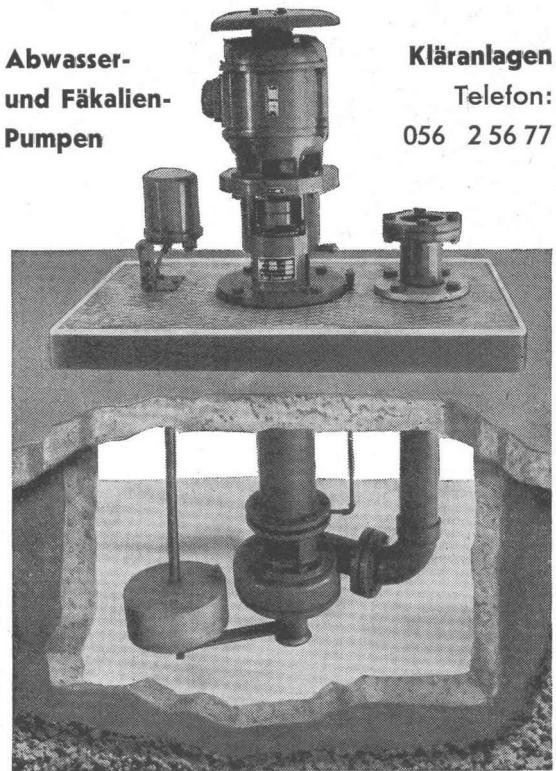

Vobag

**AG. für vorgespannten Beton
 und Zementwarenfabrik**

Spezialfirma für hochwertige Betonwaren
 für alle Zwecke

Adliswil-Zürich

Tel. (051) 91 68 44

Lagerhalle von 100 m Länge. Säulen, Dachbinder und
 Windverbände aus vorfabrizierten Betonelementen



UNI TUBES LTD.
Zurich Branch
Hohlstrasse 475
Zürich 9/48
051 52 33 80

Koroflex u. Koroplastic Installationsrohre

Koroflex Panzer: Innen rot, aussen grau lackiertes oder verbleites Eisenband. Papierzwischenlage.

Koroflex Isolier: Aus verbleitem oder lackiertem Bandeisen mit Papierisolation.

Koroflex Fiber Isolier: Innen rot lackiertes Eisenband, aussen Fibernmantel.

Koroplastic Isolier- und Panzerrohre: Aus verbleitem oder lackiertem Bandeisen mit aufgespresstem Plasticmantel. Wasser- und säurefest. Das patentierte Herstellungsverfahren garantiert kein Abdrehen des Plastic-Überzuges beim Anbringen der Muffen. SEV-geprüft.

Koroflex-Rohre für die verschiedensten Anwendungsgebiete. Erhältlich bis zu einem Durchmesser von 200 mm.

hydraulischer Kalk
ist schalldämpfend,
ausgiebig
und leicht zu verarbeiten

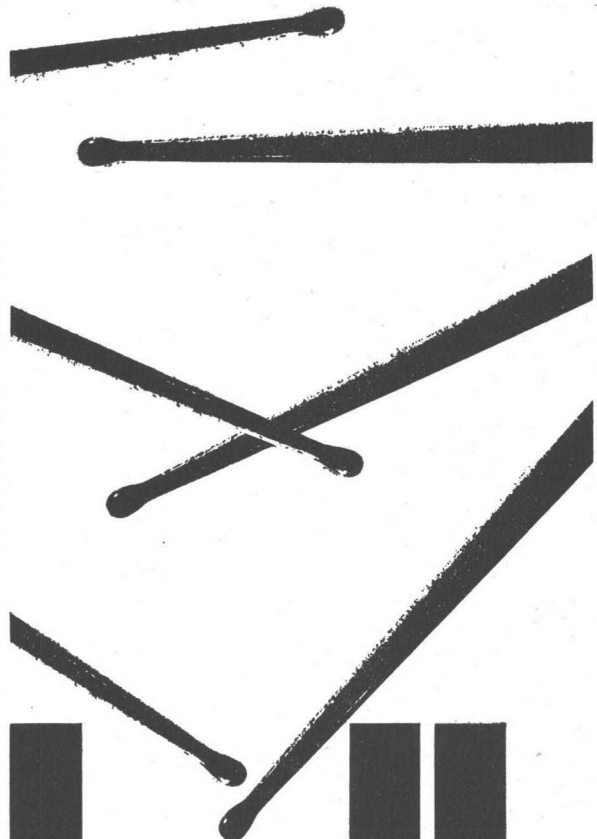

Kalk

HEO

Geheizt wird mit **ERTLI** Oelbrenner

- Leichtmetalltüren unsere Spezialität

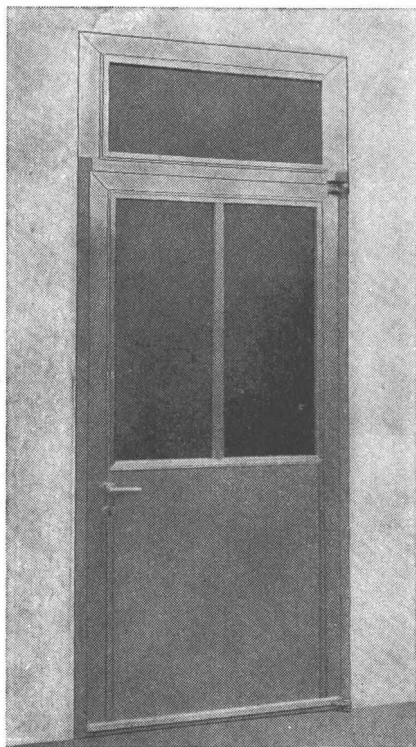

Sie vereinigen die Vorzüge des Leichtmetalls mit unseren langjährigen Erfahrungen im individuellen Präzisions-Metallbau.

Viele Referenzen.

Günstige Lieferfristen und Preise.

Metallbau

A. LANZ



HUTTWIL

Tel. (063) 4 11 44



Spülkasten MIRA-SUPERFORM aus erstklassigem Kunststoff, formschön, leicht, schlag-, druck- und absolutgefrierfest, korrosionsbeständig – in 5 modernen Farben erhältlich – mit der bewährten SUPERFORM-Innengarnitur ausgerüstet, garantieren jederzeit ein einwandfreies und sehr geräuscharmes Funktionieren der Anlage bei bester Spülwirkung. SUPERFORM-Kunstharsitze mit bemerkenswerten technischen Neuerungen – in verschiedenen Modellen lieferbar.

Superform

..für moderne WC-Anlagen
= Qualitätsfabrikate
für höchste Ansprüche

Zu beziehen bei den Firmen des Schweiz. Grosshandelsverbandes der sanitären Branche
F. Huber & Co., Sanitäre Artikel, Zürich, Imfeldstrasse 39-43, Tel. 051 28 92 65

Ein Zaun
ist immer draußen

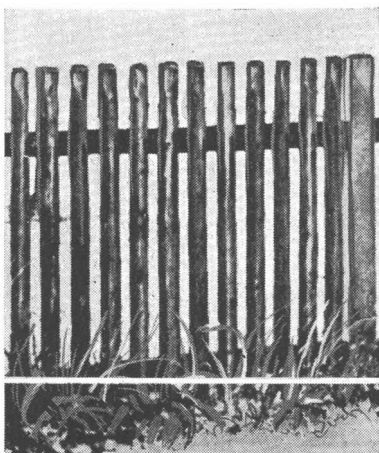

Es gibt viele Dinge aus Holz, die Jahr um Jahr dem Wetter ausgesetzt sind. Wenn sie ohne unnötige Pflege wertbeständig bleiben sollen, dann müssen sie imprägniert werden mit den auslaugfesten, in aller Welt bewährten XYLAMON-Holzschutzmitteln

Beratung und Lieferung:

scheller AG zürich

Postfach Zürich 1 · Telephon (051) 326860

XYLAMON
HÄLT HOLZ GESUND



Steiner

plant - baut - verwaltet

Karl Steiner Generalunternehmung
Hagenholzstrasse 60, Zürich 11/50
Telefon 051/464344

Liegenschaften und Neubauten
Studienbüro für Bau- und Betriebsplanung
Architekturbüro
Bauabteilung
Liegenschaftenverwaltung

Spezialabteilungen:
Bauschreinerei und Innenausbau
Coiffeureinrichtungen und Apparate
Kühlmöbel und Kühlanlagen
Laden- und Schaufensterausbau
Spezialeinrichtungen für Selbstbedienung
Fassadenbau
Metallbau
Chromstahlspenglerei

55

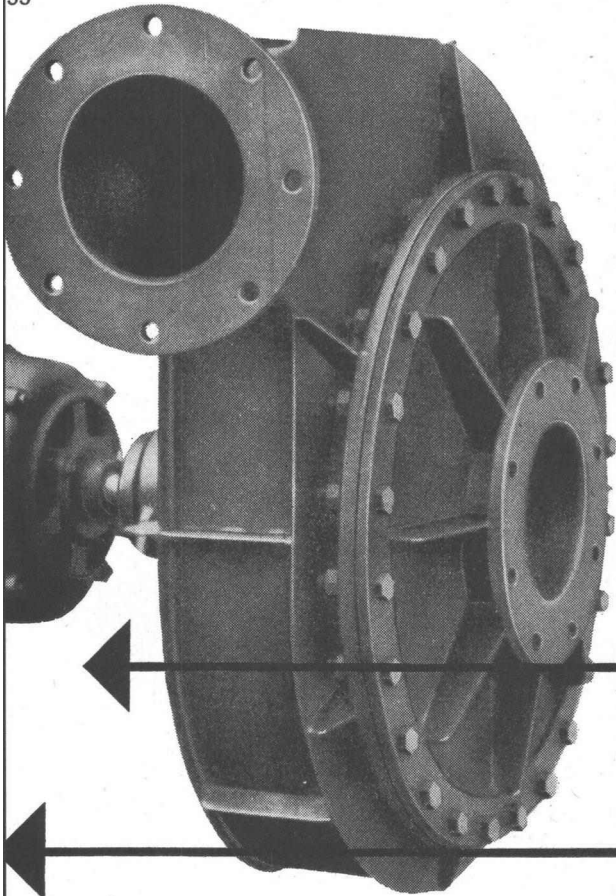

Meidinger

Ventilatoren und Elektromotoren

Qualitätsprodukte seit mehr als einem halben Jahrhundert. Anpassung an alle Ansprüche der Technik. Geräuschloser Lauf durch spezielle Ausführung der Flügelräder und sorgfältiges Ausbalancieren der Ventilatorflügel und Motoranker. Behebung der magnetischen Geräusche der Elektromotoren durch Spezialwicklung. Genau passende Ersatzteile jederzeit ab Lager lieferbar.

G. Meidinger & Cie, Basel 4, Telefon 061 - 23 88 70



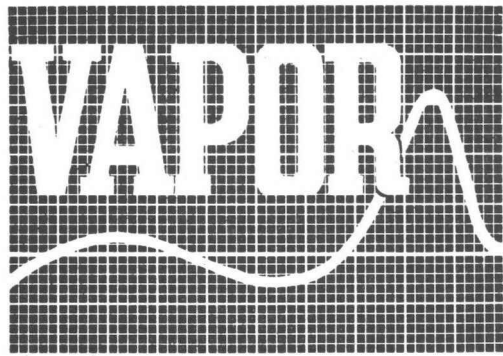

FUNDAMENT- UND MASCHINEN- ISOLATIONEN

durch: Eisenarmierten Naturkork oder Kork-aero
Abfederungen mit Viskositätsdämpfung

VAPOR AG. ZÜRICH 2

C.-F.-MEYER-STRASSE 14

TELEPHON (051) 25 41 10

Interessenten verlangen unseren neuen, ausführlichen Katalog

31.08

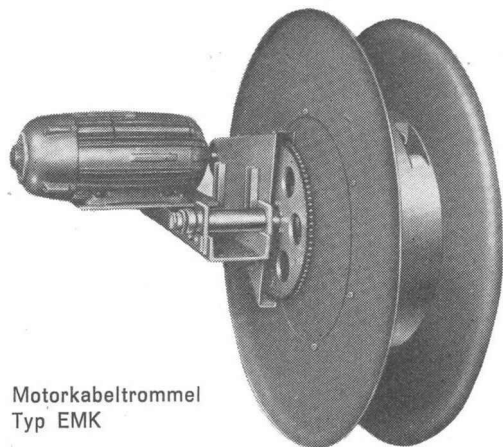

Motorkabeltrommel
Typ EMK

KABELTROMMELN BISCHOFF & HENSEL

mit Feder-, Gegengewichts-, Fahrwerks-
oder Motorantrieb
Nachlaufkabeltrommeln und Leitungs-
raupen

Verlangen Sie bitte unsere ausführli-
chen Unterlagen

SAUBER + GISIN AG Zürich 8
Höschgasse 45 Telefon 051 34 80 80

SAUBER + GISIN

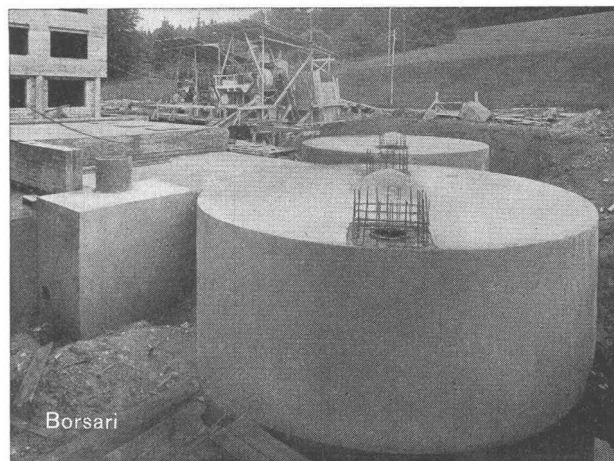

Borsari

Altersheim Bethesda, Küsnacht ZH, 2 Tanks, total 400 m³ Heizöl

BORSARI HEIZÖL- u. BENZIN-TANKS

aus Eisenbeton mit Plattenauskleidung
für jeden Bedarf 50 Jahre Erfahrung

Erstklassige Referenzen

Keine Korrosion

Kein Unterhalt

BORSARI & CO., Zollikon - Zürich

Telephon (051) 24 96 18

Gegründet 1873

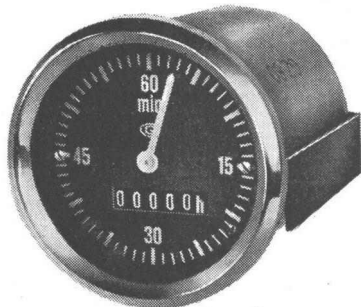

E. O. BÄR

Bern Fischermättelstr. 18

Zürich Scheuchzerstr. 70

Genève Rue Ed. Rod 16

**Wirtschaftlichkeit mit
Betriebsstundenzählern**

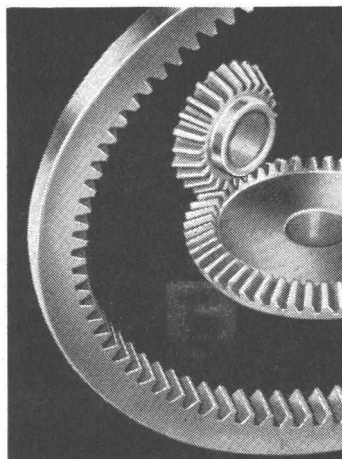

**Zahnräder
und
Verzahnungs-
arbeiten**

E. O. BÄR

BERN
FISCHERMÄTTELSTR. 18

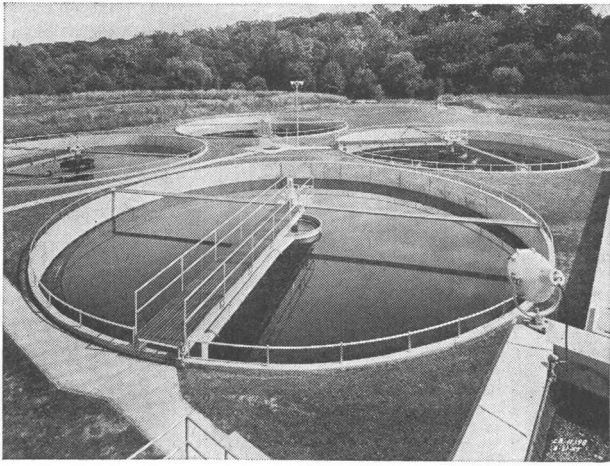

Automatische Rechen, Rechengut- und Kehrlicht-Zerkleinerungs-Maschinen
Absetzbecken (Rund- und Rechteckbecken)
Biologische Abwasserreinigung
Faulkammerausrüstungen
Kombinierte Abwasserreinigungsanlagen für kleine Gemeinden und Institutionen
Industrielle Abwasserreinigung
Flotationssystem

Alpha A.G. Nidau

Tel. (032) 2 46 92



Automatische Alarmanlage gegen Feuer — Einbruch — Ueberfall

Architekten empfehlen ihren Bauherren:

Ultraschall-Raumschutz

verhindert jeden Durchbruch durch Wände, Böden und Decken

Alarmglas

für Schaufenster mit wertvollen Auslagen

Signaphon-Telealarme

übermittelt jeden Alarm automatisch an verschiedene Stellen über beliebige Distanz

Projekte und Kostenvoranschläge durch

SECURITON AG, Zollikofen

Birkenstrasse 15, Telephon (031) 65 04 92

← Blitz-GERÜSTE



EMIL **Schärer** ERBEN

ZÜRICH 48 GRUNDSTRASSE 10

TEL. 051 / 52 42 10 / 54 47 10

Fassadengerüste
 Combi-Blitzgerüste
 Liftschacht-Gerüste
 Decken-Gerüste
 Spengler-Gerüste
 Helm-Gerüste
 Fahr-Gerüste
 Spezial-Gerüste

Maschinen- und Stahlbau

Kranbau
 Stahlohochbau
 Stetigförderer
 Brückenbau
 Fahrzeugbau
 Spezialbauten
 Allgem. Maschinenbau
 Kranbahnen
 Eisspeicheranlagen
 Stahlwasserbau

Hübscher

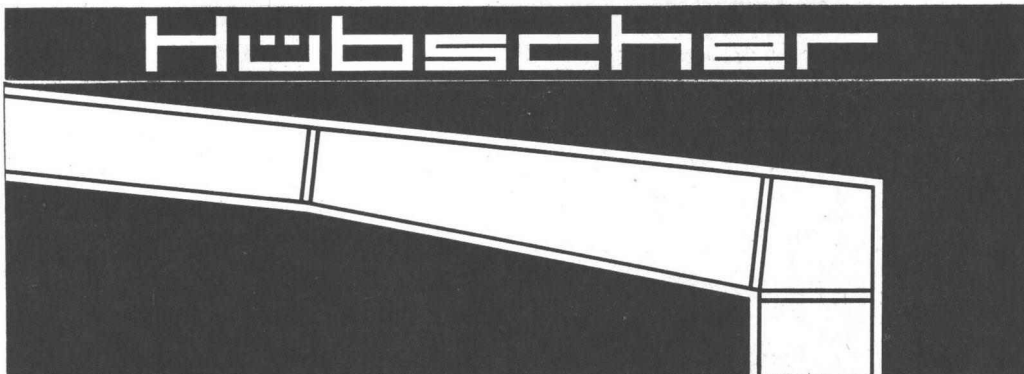

Hübscher + Co. Maschinen- u. Stahlbau, Schaffhausen

Ingenieurbüro Zürich 6, Landoltstrasse 3

Dosierapparate für Flüssigkeiten

Schweizer Erzeugnisse «D O S A P» Patente \oplus Hottinger \oplus

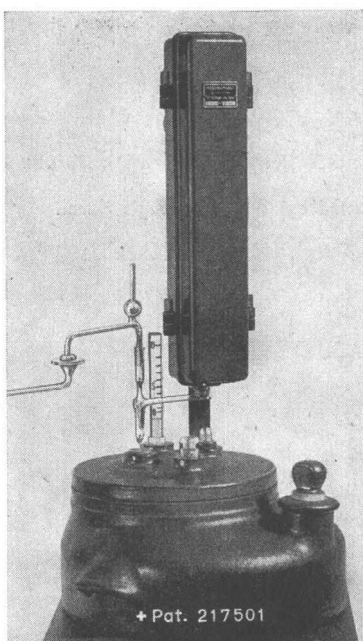

+ Pat. 217501

Erprobt
und
bewährt

Entkeimen
von Wasser

Neutralisieren
von Abwasser

Zubereiten
von Spülwasser

Abfüllen, Verteilen
Beimischen

Einfach
Präzise
Zuverlässig

Ungefährlich
Preiswürdig

Anpassbar an alle
Verhältnisse

← Ausführung für
kleine und mittlere
Anlagen

Auskünfte, Referenzen
beim Fabrikanten und
bei den Vertretungen

FR. HOTTINGER, Ing., Techn. Bureau, BASEL

Laufenstrasse 70 Telephon (061) 34 47 21

Inhaber: R. Buol

Vertretungen:

Westschweiz: CLENSOL S. à r. l. spécialistes de l'eau, LUTRY
 Südschweiz: Studio Ing. idraul. già E. Boffani S. a. g. l., Lugano

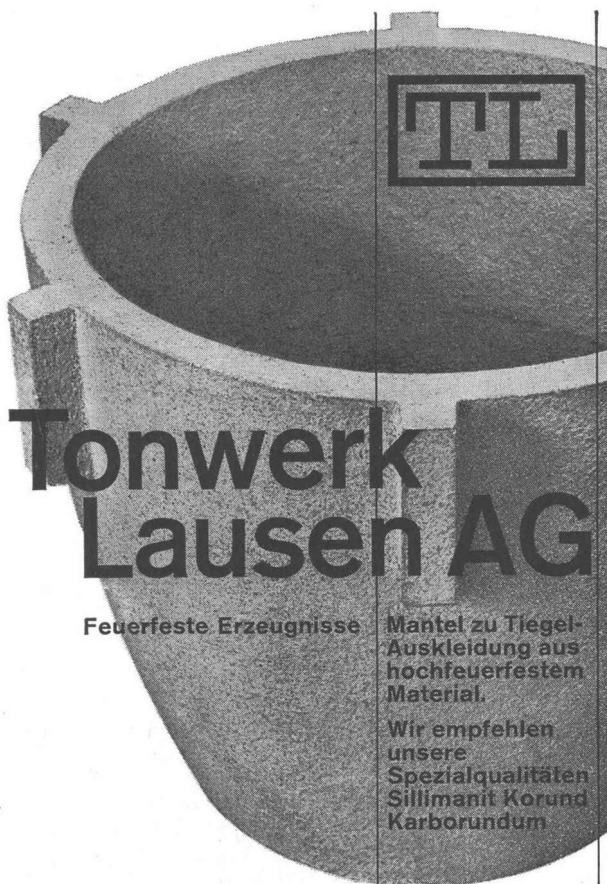

Tonwerk Lausen AG

Feuerfeste Erzeugnisse

Mantel zu Tiegel-
Auskleidung aus
hochfeuerfestem
Material.

Wir empfehlen
unsere
Spezialqualitäten
Sillimanit Korund
Karbonendum

das Tüpfchen aufs i...

ist es, wenn Sie die Spenglerarbeiten und sanitären Installationen in Kupfer ausführen. Unverwüstliche Zeugen Ihres fachlichen Könnens, denn...

Kupfer hält, was der Meister verspricht!

Metallverband AG, Bern

Hersteller der Kupferhalbfabrikate:
 Metallwerke AG, Dornach
 Schweiz. Metallwerke Selve & Cie., Thun

Das Problem

LUFT

beschäftigt vielerorts auch den Architekten. — Uebertragen Sie uns diese Sorge, wir suchen immer nach der günstigsten Lösung.

Klimaanlagen
Luffheizung
Luffbefeuchtung
Lufftrocknung
Entnebelung
Lufffiltrierung
Ventilationen jeder Art

Referenzen in der ganzen Schweiz.
Wir kommen gerne auch zu Ihnen.

WERA

WERA-Apparatebau AG. Bern

Gerberngasse 23/33, Tel. (031) 3 99 11



Patent-Aufzugtreppe

**Grösste Vorteile auf
kleinstem Raum**

Schweizer Mustermesse Basel
Halle 8a, Stand 3138

**FELDMANN & CO. * HOLZBAU
LYSS** Telephon (032) 8 41 84 **Kt. BERN**

Plus Tubax

ist besser

**Spezial-Röhrchenplatten-
Batterie für Traktion,
Notstrom und Zugbeleuchtung**

- 1** längere Lebensdauer, 4 Jahre Garantie
kein Plattenwechsel
- 2** grössere Leistung, unerreichte Kapazität
pro Raum- und Gewichtseinheit
- 3** kleinster Platzbedarf, Baukosten-
einsparung bei stationären Anlagen
- 4** grösste Betriebssicherheit, kurzschluss-
sichere Isolation, robuste Elementbecher
- 5** vergossene Elemente, sauber,
keine Säureschäden

Plus AG Basel 6, Telephon 061-23 79 10

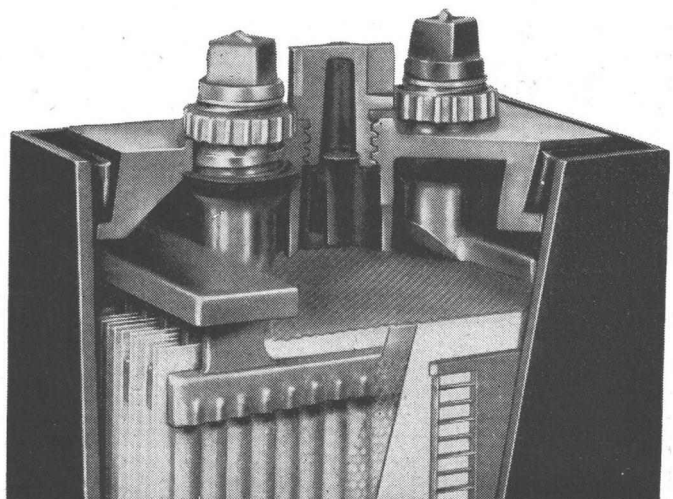

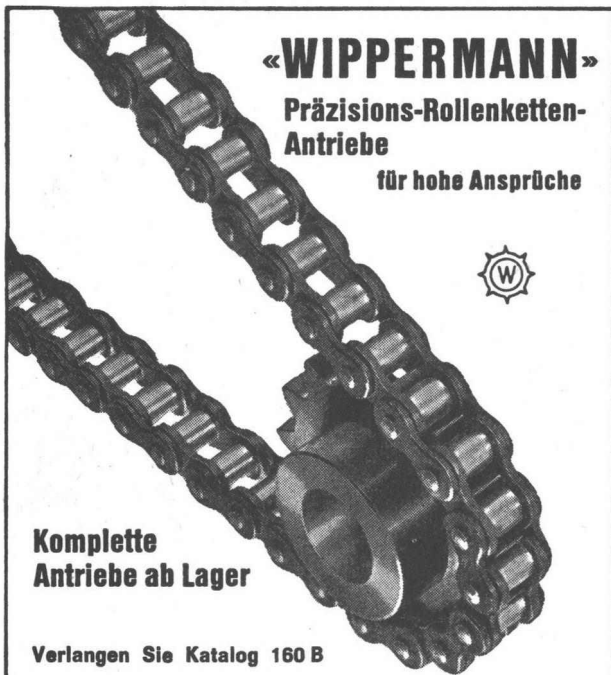

«**WIPPERMANN**»
Präzisions-Rollenketten-
Antriebe
für hohe Ansprüche



**Komplette
Antriebe ab Lager**

Verlangen Sie Katalog 160 B

WILH. PLÜSS ZÜRICH 1

Talstraße 66 Telephon (051) 2752 01/2727 80 Postfach Zürich 39

Fr. 9.35

Dieser Minenspitzer

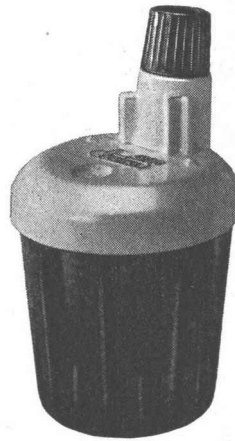

**FEDRA
4900**

ist einzigartig.

Lassen Sie ihn durch unsern
Vertreter vorführen.

FEDRA GmbH, Zürich 59
Tel. 45 92 80 Postfach 175

ATU ist eine
Tapeten-Schutz-Rosette
verhindert
schmutzige Tapeten

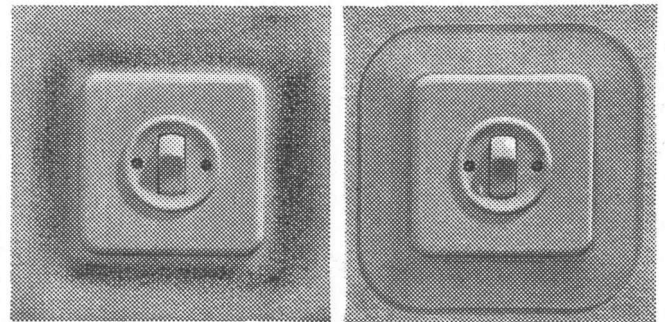

Ausführung: glasklares Plexiglas
Ladenpreis per Stück Fr. —.75
für Doppelschalter Fr. 1.20
Verkauf: in Elektro-Fachgeschäften

Wir zahlen auf Einlagen
ab Fr. 2000.—

5%

festen Zins

Verlangen Sie unverbindlich
ausführlichen Prospekt und
Details.

**Aktiengesellschaft für
Industriefinanzierungen**



Talstrasse 82, Zürich 1 Tel. (051) 27 92 93

Bau-Entfeuchtung

wie Neubau Schweiz.
Bankverein Zürich

Austrocknung

aller zu feuchten

Räume

wie Archive, Lager,
Souterrain-Räume
Keller etc.

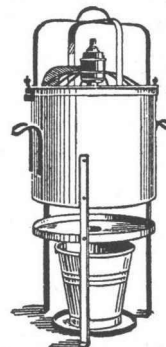

Exsiccator



Oasis-Entfeuchter
für bewohnte Räume

H. Krüger, Ing. - St. Gallen

Berneckstrasse 44

Telephon (071) 22 57 20

Flumser Steinwolle MATTEN



für Wärme-
und
Schallisolation.
Feuerhemmend,
anorganisch,
erschütterungsfest.
Extra-verfilzt.

Schmelzwerk Spoerry AG
Flums SG Tel. 085/83148

jetzt 30 % leichter

Selbstansaugende, ventillose

Bau-, Industrie- und Schmutzwasser - Pumpen

System Lauchenaer

Saughöhen bis 9 m

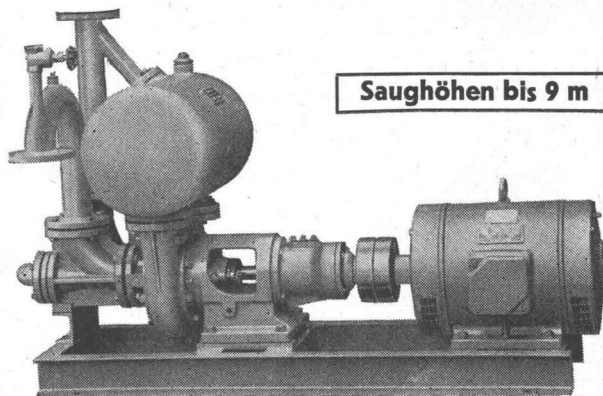

Leistungen 1—500 l/s. Kein Bodenventil. Keine Klappe im Saugstutzen. Keine Hilfs-Vakuumpumpe. Jederzeitiges automatisches Ansaugen auch nach Luffeintritt im Saugrohr. Keine reibenden, sich abnützenden Dichtungsflächen; daher störungsfrei auch bei Schlamm-, Sand- und Kiesförderung.

Maschinenfabrik a. d. Sihl AG. Zürich

Gegründet 1871

Telephon (051) 23 35 14



(051) 28 37 37

Gummi-Förderbänder

überall - für jeden Zweck



Zürich



Spezial-Betonröhren
«Phlomag»

comolli

Comolli's Erben AG. Bremgarten

Telephon 057/71414

Vertretung für die Kantone Baselstadt und Baselland: GEBR. KOHLER AG., LÄUFELFINGEN Baumaterialienhandlung

Unterlagsböden

Ing. A. Tobler, Zürich
Fugenlose Bodenbeläge

Kunstholzbeläge

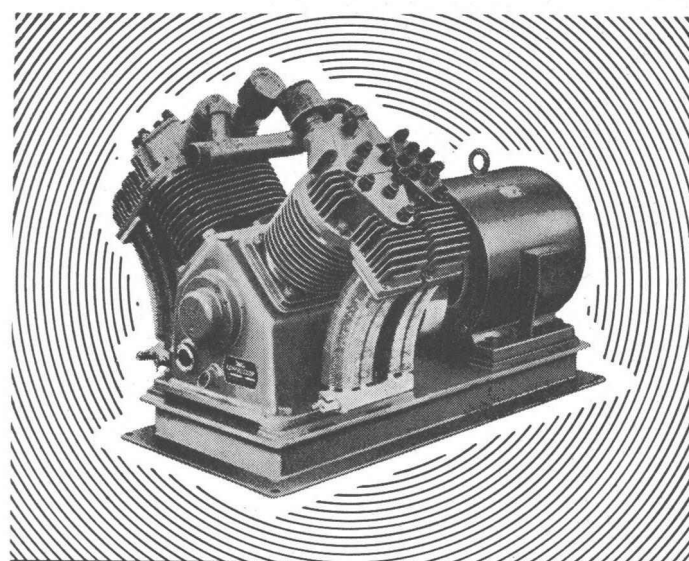

Haug
KOMPRESSOREN

VAKUUMPUMPEN LUFTFILTER FÜR JEDEN ZWECK
FRITZ HAUG AG., MASCHINENFABRIK, ST. GALLEN
AUSSTELLUNG UND VORFÜHRUNG BEI
ERNST HAUSAMANN & CO ZÜRICH 3/45
UETLIBERGSTRASSE 15

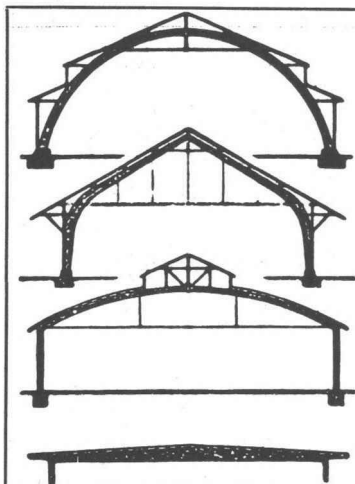

B. ZÖLLIG
SÖHNE
Holz-Konstruktionen
ARBON

Spezialität:
AUSFÜHRUNG in der
HETZERBAUWEISE
FÜR LAGER-, TURN- UND
FABRIKHALLEN
LEHRGERÜSTE UND
KIRCHEN
RISSFESTE SÄULEN

Einfache und komplizierte

ERFINDUNGEN
und
PATENTE

bearbeitet seit 40 Jahren

Patentanwaltsbureau

REBMANN-KUPFER & CO., ZÜRICH

Tiefenhöfe 8 / Paradeplatz — Telephon (051) 25 81 33

Verlangen Sie unsere Erfinder-Informat.-Broschüre à Fr. 2.—.



Bautenschutz

Grundwasser- u. Flachdachisolierungen, Abdichtungen

Frank Isolierungen AG

Manessestr. 6, Zürich 3, Tel. (051) 25 67 92/93

MAXILON

STOFFE FÜR POLSTERSTÜHLE

Ein Schweizer Qualitätserzeugnis für höchste Ansprüche, seit 10 Jahren bewährt in Hotels, Restaurants, Tea-Rooms, Büros, Sälen, Sitzungszimmern usw.

Die gedlegenen MAXILON-Möbelstoffe — licht- und mottenecht, nicht schmutzempfindlich — erhalten Sie in jeder beliebigen Farbe. Verlangen Sie Muster und Referenzliste beim Hersteller:

SIGG AG ZÜRICH

SUSENBERGSTR. 182 POSTFACH ZÜRICH 44 TEL. 051/28 1977

GRUNER & JAUSLIN

Ingenieure S. I. A., Muttenz

suchen

Ingenieur Techniker Tiefbau- und Eisenbetonzeichner

für Projekt und Bauleitung. — Telefon 061/53 11 96.

EINWOHNERGEMEINDE ZUG

Beim Stadtbauamt Zug ist die Stelle eines

Tiefbauzeichners

zu besetzen.

Verlangt wird: Abgeschlossene Lehre in einschlägigem Fachgebiet.

Geboten wird: Besoldung gemäss Reglement Klasse 7 bis 9 mit Fr. 9200.— bis Fr. 13 300.—, je nach Alter und Leistung, plus Sozialzulagen.

Anmeldungen: Baldmöglichst mit genauen Personalien, Lebenslauf, Angaben über Ausbildung und bisherige Tätigkeit sowie des frühesten Eintrittstermins an das Baupräsidium der Stadt Zug.

Zug, den 15. Mai 1962.

Das Stadtbauamt.

BAU-INGENIEUR

Bekanntes, aufstrebendes Unternehmen auf dem Gebiete der Vorfabrikation und Vorspannung sucht als Leiter des Technischen Büros einen jüngeren Ingenieur mit einigen Jahren praktischer Tätigkeit.

Einwandfreier Charakter, Sinn für Zusammenarbeit, rasche Auffassungsgabe, Organisations-talent und die Fähigkeit, Untergebene zu führen, sind wesentliche Voraussetzungen für die erfolgreiche und selbständige Erfüllung nachstehender Aufgaben:

- Studien über die Anwendung und Entwicklung der Vorfabrikation und Vorspannung
- statische Berechnungen
- Projektierung und Offertwesen
- Technische Ueberwachung der Fabrikation
- Führung eines Labors (Betontechnologie)

Französische Sprachkenntnisse sind unbedingt erforderlich; eventuell käme Bewerber mit französischer Muttersprache und guten Deutschkenntnissen in Frage.

Ihre ausführliche Offerte mit Lebenslauf, Handschriftprobe und Foto erreicht uns unter Chiffre OFA 871 B an Orell Füssli-Annoncen AG., Bern.

VORFABRIKATION

Gusseiserne Hochdruckröhren mit Stemm- u. Schraubmuffen

Formstücke – Armaturen

Gut assortiertes
Lager in Winterthur

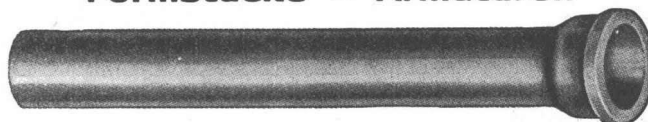

für normalen und
höheren Betriebsdruck

KÄGI & Co. TELEPHON 052/6 63 31 **WINTERTHUR**
Vertretung der Halbergerhütte G. m. b. H. Brebach/Saar



Beim Bau- und Vermessungsamt der Gemeinde Horgen/HZ ist möglichst bald die Stelle eines

Vermessungstechnikers

zu besetzen.

Tüchtigen, exakten Bewerbern mit Fachausweisen wird interessante, vielseitige Dauerstelle mit Pensionsberechtigung und teilweiser 5-Tage-Woche geboten.

Offerten mit Angaben über Ausbildung, bisherige Tätigkeit sowie Lohnansprüche sind, unter Beilage von Zeugnisabschriften, bis 15. Juni 1962 dem **Bauamt Horgen** einzureichen.

BAUAMT HORGEN
Der Gemeindeingenieur

Auf dem Bauamt der Gemeinde Horgen ist die Stelle eines

Tiefbautechnikers

neu zu besetzen.

Erfordernisse: Diplomierter Tiefbautechniker, wenn möglich Erfahrung im Strassen- und Kanalisationsbau.

Tüchtigem, exaktem Bewerber wird interessante und vielseitige Dauerstelle mit Pensionsberechtigung und teilweiser 5-Tage-Woche geboten.

Offerten mit Angabe über Ausbildung, bisherige Tätigkeit sowie Gehaltsansprüche sind bis 15. Juni 1962 dem **Bauamt Horgen**, unter Beilage von Zeugnisabschriften, einzureichen.

BAUAMT HORGEN
Der Gemeindeingenieur

Südportal des Strassentunnels San Bernardino.

Wir suchen für unsere interessante Baustelle:

Bauführer Ingenieure Techniker

Zeitgemässe Entlohnung, geregelte Ferien, Fürsorge-stiftung. Interessenten richten ihre Offerten an **Consorzio Galleria San Bernardino, lotto sud, San Bernardino (Graubünden)**.

Mittelgrosse und vielseitige Bauunternehmung sucht qualifizierten und erfahrenen

Hochbautechniker - Bauführer

Arbeitsgebiet: Bauführung, Abrechnung von Maurer-, Zimmer- und Schreinerarbeiten, Kalkulation (wird evtl. angelernt), Erstellen von Projekt- und Ausführungsplänen. Auto und auf Wunsch Wohnung stehen zur Verfügung. Eintritt nach Uebereinkunft. Bei Eignung bieten wir gutbezahlte Lebensstelle mit Personalfürsorge.

Offerten mit Angabe der bisherigen Tätigkeit, Photo und Gehaltsansprüche sind zu richten an **Max Fischer AG., Bauunternehmung, Lenzburg AG**

Suisselectra

Wir suchen

diplomierten Bauingenieur

als Chef der Konstruktionsabteilung mit Erfahrung in der Führung eines grösseren Mitarbeiterstabes.

diplomierte Bauingenieure

für allgemeine und Detail-Projektierung von Kraftwerkenanlagen;
für unsere Strassenbauabteilung;
für örtliche Kraftwerk-Bauleitungen im In- und Ausland.

diplomierte Tiefbautechniker

für die Mitarbeit bei der Projektierung und Ausführung von Kraftwerkenanlagen und Strassenbauten.

Tiefbau- und Eisenbetonzeichner

für die Ausführung aller im Gebiete des Tiefbaus vorkommenden zeichnerischen Arbeiten.

Wir bieten angenehmes Arbeitsklima in neuzeitlichem Betrieb, interessante und selbständige Tätigkeit, angemessene Entlohnung, Pensionskasse, 5-Tage-Woche.

Offerten mit Lebenslauf und Zeugnisabschriften sind erbeten an die Schweiz. Elektrizitäts- und Verkehrsgesellschaft (Suisselectra), Malzgasse 32, Basel 10, Telefon (061) 25 94 30.

Stellenausschreibung

Wir suchen für das Gemeindebauamt jüngeren, zuverlässigen

Tiefbau- oder Vermessungszeichner

zur Erledigung der vielseitigen Arbeiten in Büro und Feld: Aufnahme und Nachführung des Leitungskatasters, Absteckungen, Baukontrollen, zeichnerische Ausarbeitung von Projekten des allgemeinen Tiefbaues (Strassen, Kanalisationen, Wasserversorgungen). Tüchtige Bewerber können eingearbeitet werden. Bei Eignung Dauerstelle als Chef-Stellvertreter. Eintritt möglichst bald.

Besoldung im Rahmen der Gehaltsordnung der Gemeinde, Familien- und Kinderzulagen. Der Eintritt in die Pensionsversicherungskasse ist obligatorisch.

Bewerbungen mit Gehaltsanspruch, Lebenslauf, Foto, Handschriftprobe, Angabe der bisherigen Tätigkeit mit Zeugnisabschriften sind bis zum 30. Juni 1962 zu richten an
Gemeindeverwaltung Arosa

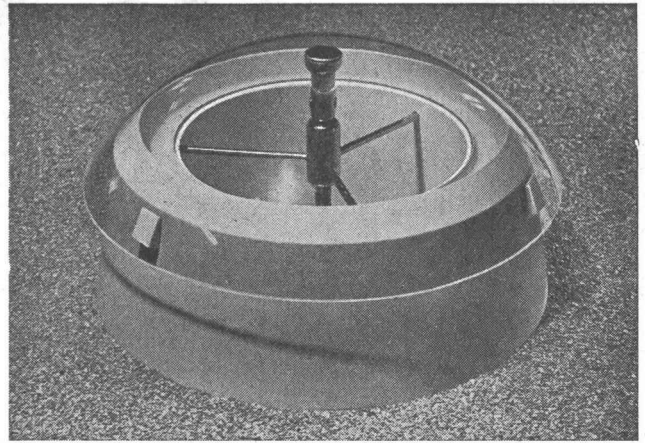

VELUX

Kleinraumlüfter mit Kuppel aus klarem Akrylglas für gefangene Räume, Garderoben, Vorplätze, WC usw.

Unverbindliche Offerten durch:

A. Kully AG
Glasdachwerke, Olten
Tel. 062 / 5 39 02

Preisgünstige Baunivelliere

KERN und WILD



Einfach, solid und von hoher Präzision, für Bauunternehmer, Architekten, Zimmerer und Gartengestalter

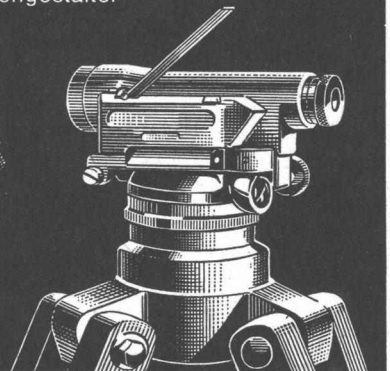

Grosse Auswahl in Ingenieur- und automatischen Nivellieren, Theodolite

GRAB & WILDI AG

Ausstellung und Verkauf:
Zürich, Seilergraben 53/59 Telefon 051/24 35 88
Büros, Fabrik, Versand:
Urdorf, Bahnhofplatz Telefon 051/98 76 67

Gesucht nach Flims (Graubünden)

Gemeindeingenieur oder -techniker

Aufgabenbereich: Planung des Strassen- und Kanalisationsnetzes
Ausschreibung und Ueberwachung der Gemeindebauten
Allgemeine Baukontrolle auf Gemeindegebiet
Projektierung eines Zonenplanes etc.

Geboten wird: Weitgehend selbständige, fest-besoldete Dauerstelle
Alternierende 5-Tage-Woche
Gut ausgebaute Personalfürsorge

Offerten an: **H. Hotz, Baufachchef, Waldhaus-Flims.**

Gesucht auf Architekturbüro in Zug

1 Architekt 1 Bautechniker oder Bauzeichner

für grössere, interessante Bauvorhaben.
Eintritt sofort oder nach Uebereinkunft.

J. Stöckli, dipl. Architekt S. I. A., Zug,
Tel. 042 / 4 45 76.



SCHAFIR & MUGGLIN AG.

sucht

Bauingenieure Bautechniker Bauführer

für Nationalstrassen-, Kraftwerk-, Tunnel- und allgemeinen Tiefbau.

Interessenten wenden sich für nähere Auskunft an

Schafir & Mugglin AG., Neumünsterallee 9,
Zürich 8, Tel. (051) 32 52 13

Sponagel & Co

**BAUMATERIALIEN
PLATTENBELÄGE**
Zürich 5 Sihlquai 139/143

St. Margrether-Sandstein



**Jegliche Steinhauer-Arbeiten
Tür- u. Fenstereinfassungen, Cheminées etc.**
Verlangen Sie unverbindlich Offerte oder Vertreterbesuch.
STEINBRUCH- UND STEINMETZGESCHÄFT
E. GAUTSCHI AG, St. Margrethen Tel. 7 41 31 / 32

Schalldichte Türen u. Wände

Mit meinem System können auch bestehende Türen abgeändert werden. Referenzen stehen zur Verfügung.

Spezialfirma für Schallisolationen
A. Kälin, Zürich 3, Im Heuried 62, Tel. (051) 35 75 70

Wir suchen für unser Technisches Büro in Zürich einen selbständigen und zuverlässigen

Hoch- und Tiefbauzeichner

Tätigkeit: Ausarbeitung von Projekt- und Ausführungsplänen für Industrieanlagen.

Erfordernisse: Abgeschlossene Lehre als Hoch- und Tiefbauzeichner. Erfahrung möglichst in beiden Arbeitsgebieten.

Wir bieten zeitgemässe Anstellungsbedingungen, angenehmes Arbeitsklima, Pensionskasse, Fünftagewoche, Dauerstelle.

Offerten mit Lebenslauf, Photo, Zeugnisabschriften, Angabe der Saläransprüche und des frühesten Eintrittstermins sind einzureichen an die

GIPS-UNION AG, ZÜRICH 1, Postfach

Internationale Handelsfirma der Petroleumbranche
in Basel sucht Initiativen

Hochbauzeichner

für:

- Ausführung von Projekt-, Bau- und Detailplänen
 - Kontrolle der Bauabrechnungen
 - telefonischen und schriftlichen Kontakt mit Behörden, Bauunternehmern etc.
- Französische Sprachkenntnisse sind erforderlich

Wir bieten:

- interessante Tätigkeit
- angemessene Bezahlung
- angenehmes Arbeitsklima
- Pensionskasse

Bewerber sind gebeten, ihre Offerte mit Lebenslauf, Zeugnisabschriften, Handschriftprobe und Photo zu richten unter Chiffre R 80478 Q an Publicitas AG., Basel

Kanton Appenzell A.-Rh. Stellenausschreibung

Beim Kantonsingenieurbüro von Appenzell A.-Rh. in Herisau ist die Stelle des

Abwassertechnikers

neu zu besetzen.

Aufgaben: Bearbeitung der mit der Gewässerschutzgesetzgebung im Zusammenhang stehenden Probleme.

Anforderungen: Abgeschlossene Technikumbildung, gründliche Praxis im Kanalisationswesen. Wenn möglich Praxis auf einem Projektierungsbüro für Abwasserreinigung. Evtl. Naturwissenschaftler oder Kulturingenieur. Sinn für administrative Arbeiten und Wille zur Zusammenarbeit.

Anstellung: gemäss dem Reglement über die Dienstverhältnisse und Besoldung der Angestellten der kantonalen Bauverwaltung. Einreihung nach Ueber-einkunft.

Pensionskasse obligatorisch.

Eintritt: baldmöglichst.

Anmeldungen mit vollständigen Angaben über Personalien, Bildungsgang, bisherige Tätigkeit, Gehaltsansprüche, frühesten Eintrittstermin, mit Photo-beilage und Handschriftprobe an die Baudirektion, Regierungsrat E. Schwendinger, Herisau, bis spätestens 30. Juni 1962.

Nähere Auskunft erteilt das Kantonsingenieurbüro in Herisau, Telefon (071) 5 21 95.

Herisau, den 4. Juni 1962.

Die Baudirektion

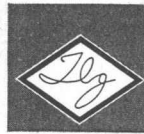

Zentrifugal-Dachlüfter

vollständig aus Aluminium

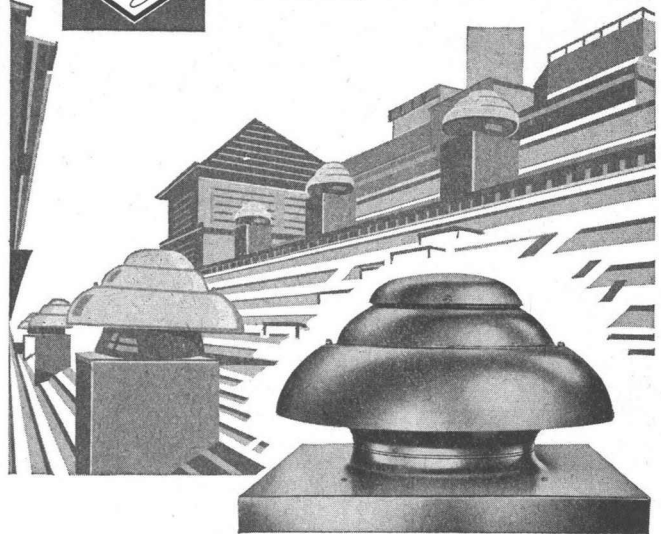

Durch Profilschaukeln: Geräuscharmer Lauf — hoher Wirkungsgrad — hohe Pressung. **Durch Verwendung von Aluminium:** Moderne Bauform — witterungsbeständig — geringes Gewicht. Motor vom Abluftstrom getrennt.

Benno Schneider, Basel

Lufftechnische Apparate

Dornacherstrasse 51, Tel. (061) 35 43 06



Dreischichtig, querverleimt, 28 mm stark. Fabrikationsgrösse 100×500 cm oder auf kleinere Masse zugeschnitten. Ueber 50mal verwendbar.

G. Kämpf, Rapperswil/AG

Holzbau

Telephon (064) 3 42 12

Betonarbeiten armiert mit

BOX STAHL

naturhart, als einziger hochwertiger Schweizer Baustahl IIb ohne Festigkeitseinbuße schweißbar

MONTEFORNO, Stahl- und Walzwerke AG, BODIO

Solid fundiertes Architekturbüro von ausgezeichnetem Ruf mit interessanten, vielseitigen Bauaufträgen sucht zur Abrundung des Mitarbeiterstabes

1 (Dipl.) Architekt

Technisch durchgebildet, selbständig in Entwurf, Darstellung, Grundriss und Perspektive.

Sie sollen ferner in der Lage sein, dem internen Büro mit ca. 10 Mitarbeitern erfolgreich vorzustehen, die Aufgaben richtig zu verteilen und in ihrem Fortgang zu überwachen.

Eine abwechslungsreiche, selbständige und verantwortungsvolle Dauerstelle mit entsprechender Entlohnung erwartet Sie.

1 Hochbauzeichner(in)

Sind Sie technisch versiert, selbständig in der Erstellung von Plänen und verstehen Sie gar noch etwas von Massauszug und Kalkulation, so finden Sie einen wirklich interessanten, befriedigenden Posten in nettem Team bei neuzeitlichen Arbeitsbedingungen und guter Entlohnung.

1 Hilfsbauführer

für den Platz Basel. Sie können Ihren Wohnsitz in Zürich oder Basel haben. Interessante, selbständige Arbeit für charakterfesten, integren Bauführer mit angemessener praktischer Erfahrung.

Suchen Sie einen Posten mit optimalen menschlichen, arbeitsmässigen und salärmässigen Bedingungen, und sind auch Sie bereit, als Entgelt Ihren vollen Einsatz als Mensch und Fachmann zu leisten, so freuen wir uns auf eine langfristige Zusammenarbeit. Richten Sie Ihre detaillierte Bewerbung mit Curriculum Vitae, Photo, Zeugnisabschriften, Referenzen, ungefähren Verdiensterwartungen und handgeschriebenem Begleitbrief an den beauftragten Personalberater. (Ihr Dienstangebot wird individuell geprüft und mit vollster Diskretion behandelt.)

DR. KURT ROHNER

GRAPHOLOGE + PERSONALBERATER

GENERAL WILLE-STRASSE 17, ZÜRICH 2
TELEPHON (051) 23 53 54

Gesucht per sofort oder später

EISENBETONZEICHNER/TECHNIKER

auf modern eingerichtetes Ingenieurbüro in Zürich.

Geboten wird:

- Guter Leistungslohn
- 5-Tage-Woche
- Interessante Bauaufgaben
- Bezahlter WK-Dienst für Schweizerbürger
- Angenehme Zusammenarbeit
- Wohnung steht evtl. zur Verfügung.

Kurze handschriftliche Bewerbungen mit Angabe der bisherigen Tätigkeit und Lohnansprüche sind erbeten an

G. Baum, dipl. Bauing. ETH/S. I. A., Seehofstrasse 4, Zürich 8, Tel. 47 64 74.

Die Einwohnergemeinde der Stadt Olten sucht für die neu geschaffene Stelle eines

Stellvertreters des Bauverwalters

eine tüchtige, an selbständiges Arbeiten gewöhnte Persönlichkeit, die in der Lage ist, den Chef wirksam zu entlasten und ihn in der Leitung seiner Verwaltungsabteilung wie auch vor den Behörden zu vertreten.

Wahlerfordernisse:

Dipl. Tiefbau- eventuell Hochbautechniker mit kaufmännischer Erfahrung bzw. Praxis im Verwaltungswesen;

eventuell: Handelsdiplom bzw. kaufmännischer Lehrabschluss oder juristische Ausbildung mit entsprechender Erfahrung im Bauwesen und Neigung für die gestellte Aufgabe.

Schweizer Bürgerrecht. Beitritt zur Pensionskasse obligatorisch. Besoldung Fr. 17 580.— bis Fr. 22 152.—, inkl. Indexzuschlag von zurzeit 2,8 Prozent. Kinderzulagen Fr. 360.— pro Kind und Jahr. Jeden zweiten Samstag frei.

Bewerber sind gebeten, ihre Anmeldung mit den nötigen Zeugnissen und Referenzen sowie Foto bis 30. Juni 1962 an das Ammannamt der Stadt Olten, Frobürgstrasse 5, zu richten. **Ammannamt Olten**



H. Wolfermann-Nägeli
Metallbau und Profildruckwerk
Zürich 9/48

Mürtschenstrasse 16 Tel. (051) 52 44 12

Metalltürzargen
Fensterbänke
Abkantprofile
Prospekte auf Verlangen



WALTER J. HELLER AG.

BAUNTERNEHMUNG SION BERN ILANZ

Gesucht jüngerer

dipl. Architekt

evtl. bestausgewiesener

Hochbautechniker

mit künstlerischer und technischer Begabung als erster Mitarbeiter in mittleres Büro S. I. A. im Aargau.

Bei Eignung selbständige Leitung eines Zweigbüros als Teilhaber.

Handschriftliche Bewerbungen mit Angabe über bisherige Tätigkeit und Referenzen unter Chiffre ZL 7184 an Mosse Annoncen, Zürich 23.

Gemeinde Neuhausen am Rheinfall

Vorbehältlich der Genehmigung durch den Einwohnerrat ist bei der Bauverwaltung die neugeschaffene Stelle eines

Strassenmeisters

zu besetzen.

Voraussetzungen: Abgeschlossene Berufslehre, Bau- oder Polierschule oder gleichwertige Ausbildung, Fähigkeit zur Personalführung, Organisations-talent, Erfahrung im Strassen- und allgemeinen Tiefbau erwünscht.

Zeitgemässe Anstellungsbedingungen im Rahmen des geltenden Besoldungsreglementes.

Nähere Auskünfte erteilt die Bauverwaltung (Tel. 053 / 5 32 54).

Anmeldungen sind bis spätestens 30. Juni 1962 unter Beifügung der üblichen Beilagen (Lebenslauf, Photo, Referenzen) an das Baureferat der Gemeinde Neuhausen am Rheinfall zu Händen von Herrn F. Beer, Gemeinderat, einzureichen.

Neuhausen am Rheinfall, den 14. Juni 1962.

Das Baureferat

Grossunternehmen des Detailhandels in Zürich sucht auf 1. Aug., evtl. später, jüngeren

Bauzeichner (Bauführer)

mit guten Fachkenntnissen, zeichnerischer Begabung, wenn möglich mit Erfahrung in der Ueberwachung grösserer Bauvorhaben sowie im Unterhalt von Liegenschaften und im Erstellen von Kostenvoranschlägen.

Bewerber, die Freude haben an abwechslungsreicher Arbeit, senden ihre handschriftliche Offerte mit Photo, Zeugnisabschriften, Angaben über bisherige Tätigkeit und Gehaltsansprüche unter Chiffre ZC 7181 an Mosse-Annoncen, Zürich 23.

Bauführungen

Devis, usw. übernimmt H. G. Wittwer, Talstr. 20, Zürich 1, Tel. 051/23 87 93.

Tiefbauunternehmung sucht für Strassen- und Stollenbauarbeiten im Tessin

BAUFÜHRER

(Ingenieur oder Techniker)

für selbständige Führung von grossen Baustellen.

Wir bieten Dauerstellung, sehr gute Bezahlung sowie fortschrittliche Sozialleistungen.

Ihre Bewerbungen mit Bild, Gehaltsansprüchen sowie bisherige Tätigkeit erbitten wir unter Chiffre F 23 986 Bz an Publicitas, Bellinzona.

Wir suchen einen erfahrenen

Bauführer

als örtlichen Bauleiter für grössere Wohnüberbauung und öffentliche Gebäude. Bei Eignung wird Dauerstelle geboten.

Offerten an **Aeschlimann & Baumgartner**, Arch. BSA, Ackersteinstr. 143, Zürich 10/49.

Gesucht

jüngerer dipl. Architekt

auf mittleres S. I. A.-Büro in Aarau, für Projektierung und Ausführung grösserer Bauaufgaben. Mitarbeit bei Wettbewerben. Gute Honorierung, Selbständigkeit. Fünftagewoche. Offerten unter Chiffre OFA 1075 R an **Orell Füssli-Annoncen, Aarau**.

Gemeinde Neuhausen am Rheinflall

Die **Bauverwaltung** der **Gemeinde Neuhausen am Rheinflall** sucht als Assistenten des Hochbauchefs

Bautechniker evtl. Bauzeichner

Der Aufgabenbereich umfasst die weitgehend selbständige Bearbeitung von bautechnischen Fragen, Verkehr mit Bauherren, Baufirmen und Behörden.

Bewerber mit Praxis sind gebeten, eine kurze Offerte mit Foto und Zeugnisbeilagen einzureichen an den

Baureferenten der Gemeinde Neuhausen am Rheinflall

Prader & Cie. AG, Zürich
Waisenhausstr. 2, Nähe Hauptbahnhof

suchen in das Arbeitsteam im Büro Zürich

1 Bauingenieur 1 Tiefbautechniker

Aufgabe: Projektierung von Baustelleninstallationen und Bauvorgängen, Bearbeitung technischer Beratungen, Mitarbeit an Offertstellungen. Alter ca. 25—35 Jahre, mit Baustellenpraxis. Dauerstelle, 5-Tage-Woche.

Handgeschriebene Offerten mit vollständigen Angaben über bisherige Tätigkeit sind zu richten an Ing. **Duri Prader**, Maiacker 10, **Zumikon**.

Wir suchen per sofort oder nach Uebereinkunft

Eisenbetonzeichner

für die Bearbeitung interessanter Industriebauten. Einige Jahre Praxis erwünscht, jedoch nicht Bedingung.

Interessenten sind gebeten, sich zu melden bei **Locher & Cie. AG.**, Pelikanplatz 5, **Zürich 1**, Telefon 051/23 56 03.

Dipl. Architekt ETH

guter Darsteller und erfahren in Projektierung, **sucht Stelle in Zürich**, oder Heimarbeit ab sofort. Offerten unter Chiffre Z F 1166 an **Mosse-Annoncen, Zürich 23**.

GummisMaag
AG / Gegr. 1905

Zürich 1 Löwenstr. 69
beim Hauptbahnhof
☎ 051/27 37 33

Fabrik + Lager:
Überlandstr. 241 Zürich-Schwamendingen
Filiale:
St. Gallen Neugasse 51 ☎ 071/22 32 52

Für Hoch-, Tief- und Tunnelbauten die richtige Ausrüstung aus dem Fachgeschäft

Kleider
Stiefel
Schutzhelme
Preßluftschläuche
Höchstdruckschläuche
usw.

Transportbänder

Die Endlosvulkanisation
wird auch auf der Baustelle
vorgenommen

Verlangen Sie unseren **Baukatalog** oder **Vertreterbesuch**
Wir führen nur **erstklassige Markenartikel**

115

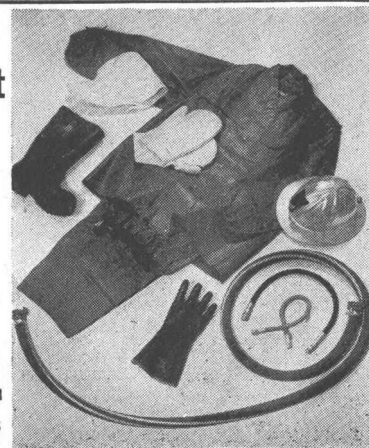



ARCHITEKTURMODELLE

aus Holz, exakter und gediegener,
liefert kurzfristig und preiswert

KREBSER-MODELLBAU Effretikon-ZH Telephon (052) 3 20 16

Gemeinde MuttENZ

Stellenausschreibung

Auf der Bauverwaltung MuttENZ ist die neu geschaffene Stelle für einen

Bautechniker

evtl.

Bauzeichner mit Baupraxis

zu besetzen.

Aufgaben: Interessante Betätigung im Hochbau und Planungswesen einer stadtnahen Gemeinde. Prüfung der Baugesuche.

Besoldung: Je nach Ausbildung und Erfahrung. Inkl. Teuerungszulage zurzeit 12 % Fr. 11 407.— bis 19 639.—, zuzüglich Familienzulage Fr. 403.—, Kinderzulage Fr. 403.— pro Kind. 5-Tage-Woche. Aufnahme in die kant. Pensionskasse obligatorisch.

Dienstantritt möglichst bald.

Anmeldung: Bis 14. Juli 1962, handschriftlich unter Angabe der Personalien, der bisherigen Tätigkeit sowie Referenzen, mit Beilage von Foto und Zeugnisabschriften an: Herrn Gemeindepräsident P. Stohler, Hinterzweienweg 19, MuttENZ.

Auskunft durch Telefon 061/53 22 01, Bauverwaltung.

LOSINGER & CO. AG.

Wir suchen je einen erfahrenen

Tiefbautechniker

als Mitarbeiter in unseren technischen Bureaux in Burgdorf und Bern sowie einen

Bauführer

für Strassenbau (spez. Belageinbau) und Pfählungsarbeiten.

Interessenten bitten wir, sich telefonisch oder schriftlich mit uns in Verbindung zu setzen.

Losinger & Co. AG., Monbijoustrasse 49, Bern.
(Tel. 031/45 22 11).

Wir sind ein mittleres, unternehmungslustiges Architekturbüro S. I. A. auf dem Platze Zürich mit Büro an schönster Lage und angenehmem Arbeitsteam. Sind Sie ein

Hochbauzeichner

oder

Hochbautechniker

mit Erfahrung im Wohnungsbau, fleissig und bestrebt in finanziell gut fundiertem Büro erfolgreich vorwärtszukommen, so benötigen wir Sie sehr dringend. Hätten Sie Lust, in Zürich oder Umgebung zu wohnen, so sind wir Ihnen für eine Wohnung besorgt, bis sie später in eine preiswerte Neubauwohnung, Ausbau nach Ihrem Wunsch in einer selbst-erstellten Liegenschaft des Büros einziehen können. Dürfen wir Sie bitten, uns Ihr Offertgesuch zu unterbreiten, damit wir Sie zu einer unverbindlichen Besprechung einladen können?

Offerten unter Chiffre OFA 2466 ZI an **Orell Füssli-Annoucen AG., Zürich 22.**

Wir suchen

Bauingenieur

Schweizer, mind. 2 Jahre Praxis, sicherer Statiker und guter Konstrukteur, evtl. Praxis in Abwasserreinigung.

Eisenbetonzeichner

evtl. -techniker

Schweizer, mind. 2—3 Jahre Praxis.

Selbständige und zuverlässige Arbeit ist Bedingung; Vorteile wie in den andern Inseraten.

Hünerwadel + Häberli, Ingenieurbureau, Seefeldstrasse 152, Zürich 8, Tel. 34 94 90.

compriband

für alle Fugendichtungen

Generalvertretung

ROGER FREY, dipl. Ing.

Zürich 2 Beethovenstrasse 47
Telefon 23 33 64

Gesucht auf Architekturbüro S. I. A. Basel

dipl. Architekt

künstlerisch begabt, mit erstklassigen darstellerischen Fähigkeiten zur Bearbeitung von interessanten Grossbauten. Bei Eignung Dauerstelle und Einsatz als

Bürochef

Wir bieten nebst gutem Arbeitsteam auch Pensionskasse.

Interessenten sind gebeten, ihre Bewerbungen einzureichen unter Chiffre 8888 an Mosse-Annoncen, Zürich 23.

Ingénieur électricien diplômé

Turc, parlant français, cherche poste convenable, 5 ans de pratique sur électromécanique. Faire offres sous chiffre P 10 920 N à Publicitas, La Chaux-de-Fonds.



Handschleif- und

Trennmaschine

Modell HSW 55

PERLES



LEISTUNGSSTEIGERUNG

UM 100 %?

Auf jeder Baustelle geht durch verschiedene Nebenarbeiten viel Zeit verloren. Das Schlitzeln von Kanälen in Mauerwerk zum Verlegen von Unterputzleitungen, Abschlagen von Betonüberzähnen, Zurechthauen von Wand- und Bodenplatten, Ziegeln und Backsteinen, Sägen von Eternit- und Baustoffplatten, Abschneiden von Betoneisen, Reinigen von verkrusteten Schalbrettern, Säubern von Baugeräten usw. sind einige Beispiele dafür. An erster Stelle stehen wohl das Schlitzeln von Mauerwerk und das Reinigen von Schalbrettern.

PERLES ELEKTROWERKZEUGE & MOTOREN AG.
PIETERLEN/BIEL

STELLENAUSSCHREIBUNG

Bauamt II der Stadt Zürich

Bei der Baupolizei ist die Stelle eines

Architekten

zu besetzen.

Arbeitsgebiet: Prüfung von Bauprojekten, Auskunftserteilung in Baufragen, Baukontrollen und -abnahmen.

Anforderungen: Abgeschlossene Hochschul- oder Technikumsbildung, praktische Tätigkeit in Büros und auf Baustellen, Eignung zum Verwaltungsdienst, Gewandtheit im schriftlichen Ausdruck sowie im Verkehr mit Behörden und Publikum.

Besoldung: Fr. 15 600.— bis 21 732.—, je nach Alter, Ausbildung und Praxis. Kinderzulagen, Pensionskasse, Unfallversicherung, 44-Stunden-Woche.

Bewerbungen mit Angabe der Personalien, des Bildungsganges und der bisherigen Tätigkeit sowie von Referenzen nebst Beilage von Zeugnisabschriften, Schriftprobe und Photo sind bis 28. Juni 1962 mit der Aufschrift «Architekten-Stelle bei der Baupolizei» dem Vorstände des Bauamtes II, Amtshaus IV, Zürich 1, einzureichen. Weitere Auskünfte erteilt der Baupolizeiinspektor.

Zürich, den 14. Juni 1962.

Vorstand des Bauamtes II

Gesucht nach Zürich in kleineres Ing.-Bureau

Eisenbetontechniker (oder Zeichner)

H. Schoch, Feldeggstrasse 35, Zürich 8,
Tel.: Büro 34 64 22, privat 90 33 89.

EMPA

Wir suchen zu baldigem Eintritt einen tüchtigen und initiativen

Bau- oder Maschineningenieur

für das photoelastische Laboratorium. Besondere Fachkenntnisse sind nicht erforderlich, da die Möglichkeit zur Einarbeitung gegeben ist. Es handelt sich um eine interessante, vielseitige Tätigkeit, 5-Tage-Woche.

Schriftliche Bewerbungen mit Lebenslauf, Zeugniskopien, Photo, Referenzen und Angabe der Gehaltsansprüche sind zu richten an Eidg. Materialprüfungs- und Versuchsanstalt, Dübendorf/ZH

STAHLBAUFACHMANN DIPL. TIEFBAUTECHNIKER

sucht neuen Arbeitsplatz in Stahlbaufirma.

Offerten unter Chiffre Z 13 318 Z an Publicitas,
Zürich 1.



Feuerfeste Produkte

BAU- & INDUSTRIE-KERAMIK A.-G. LAUSEN

vormals: A.-G. VERBLENDSTEINFABRIK LAUSEN

Klinker

Steinzeug

Gesucht in neues Büro für Eisenbeton- u. Stahlbau

dipl. Ingenieur als Teilhaber

auf 1. September. Aufträge vorhanden. Offerten unter Chiffre ZM 7248 an Mosse-Annoncen AG., Zürich 23.

Junger

Hochbauzeichner

mit einem Jahr Praxis sucht Stelle in mittleres Architekturbüro, Zürich und Umgebung bevorzugt, Eintritt nach Uebereinkunft. Offerten mit Angaben des Tätigkeitsgebietes erreichen mich unter Chiffre D 10221 Ch an Publicitas Chur.

Gemeinde Brugg

Bekanntmachung

Die Gemeinde Brugg veranstaltet unter den im Bezirk Brugg heimatberechtigten und den seit mindestens 1. Januar 1961 im Bezirk Brugg niedergelassenen Architekten schweizerischer Nationalität einen öffentlichen

Wettbewerb

zur Erlangung von Projekten für ein städtisches Verwaltungsgebäude.

Die Unterlagen können bis zum 25. September 1962 gegen Hinterlegung von Fr. 50.— auf dem Bauamt der Stadt Brugg bezogen werden. Bei Einzahlung auf Postcheckkonto VI 138, Stadtkasse Brugg, werden die Unterlagen den Bewerbern per Post direkt zugestellt.

Die Unterlagen liegen beim Stadtbauamt zur Einsicht auf.

Gegen Bezahlung von Fr. 1.— kann auch das Wettbewerbsprogramm allein bezogen werden.

Ablieferungstermin: 30. November 1962.

Gesucht per sofort oder nach Uebereinkunft als weitere Mitarbeiter

Hochbautechniker — Hochbauzeichner

für interessante und grössere Bauaufgaben aller Art.

Bedingung ist mehrjährige Erfahrung. Geboten wird gute Honorierung, Dauerstelle, Versicherung und 5-Tage-Woche.

A. Kellermüller, Arch. BSA/S. I. A., Turnerstr. 1, Winterthur, Tel. 052/2 18 60.

Dessinateur-Calculateur

28 Jahre; deutsch und franz. sprechend.

Fähigkeiten: Selbständige Bearbeitung von Projekten und Ausarbeitung von Armierungsplänen. Im Umgang mit Statik, Massenausügen, Projektierung und Ueberwachung von Baustellen vertraut.

Gewünscht: Stellung im Innen- und Aussendienst für interessante Projekte und deren Ausführung.

Nur grössere Städte in Frage, bevorzuge Zürich.

Offerten unter Chiffre ZF 7278 an Mosse-Annoncen, Zürich 23.

Modell- und Reliefbau

zu günstigen Bedingungen.

A. Guyer, dipl. Ing. S. I. A., Wattwil, Wilerstr. 23, Telefon 074/7 11 58.

Den prüfenden Augen des Technikers

wird am besten ein Inserat gerecht, das klar im Aufbau und sachlich in der Sprache ist. Wir verhelfen Ihnen gerne zu solchen überzeugenden Anzeigen.

MOSSE-ANNONCEN AG., ZÜRICH 23

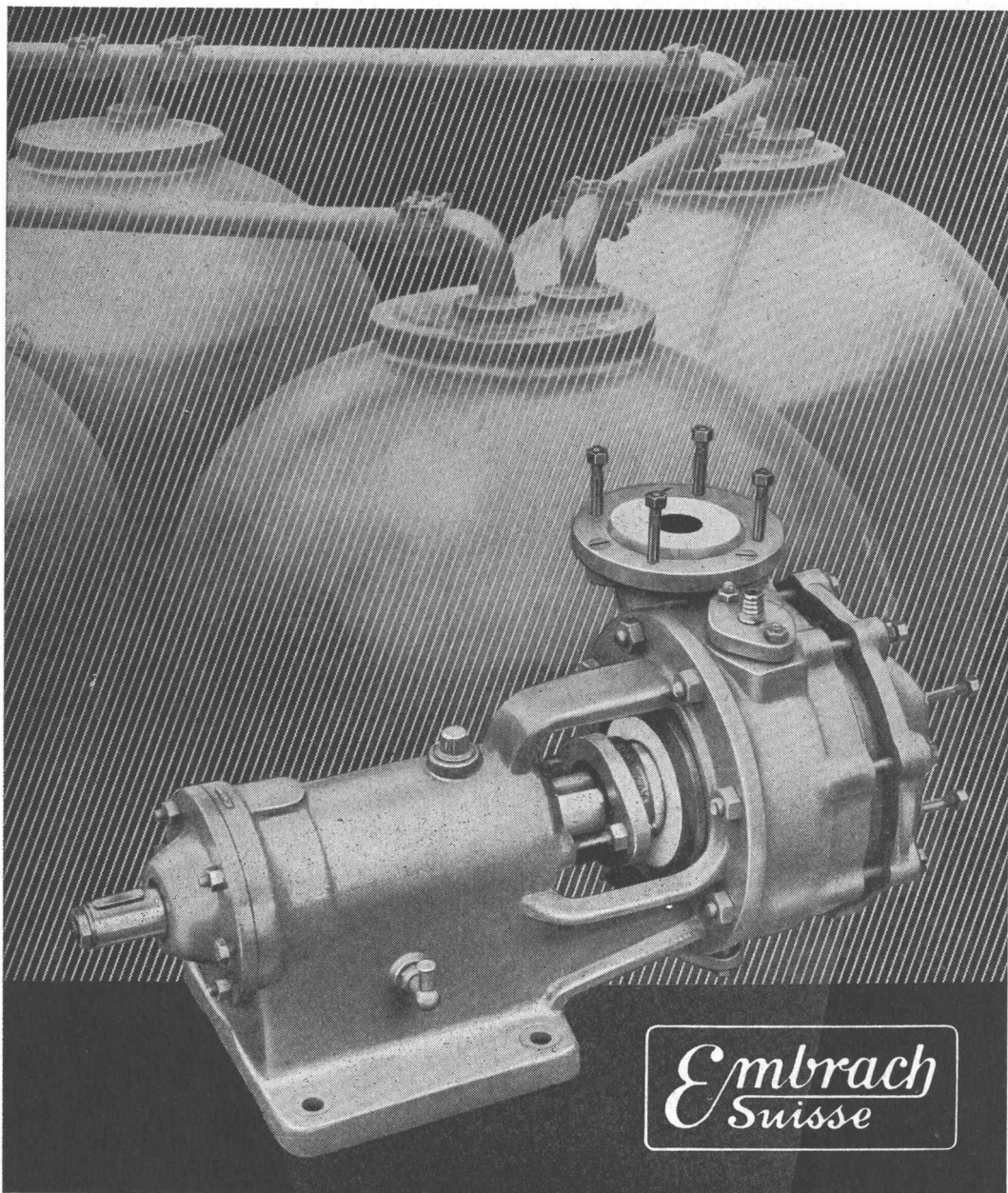

Säurebeständige Erzeugnisse

in Steinzeug, Porzellan und Kunststoff

STEINZEUGFABRIK EMBRACH AG, EMBRACH

Tel. (051) 96 23 21

Kommando-Anlagen für Kraftwerke

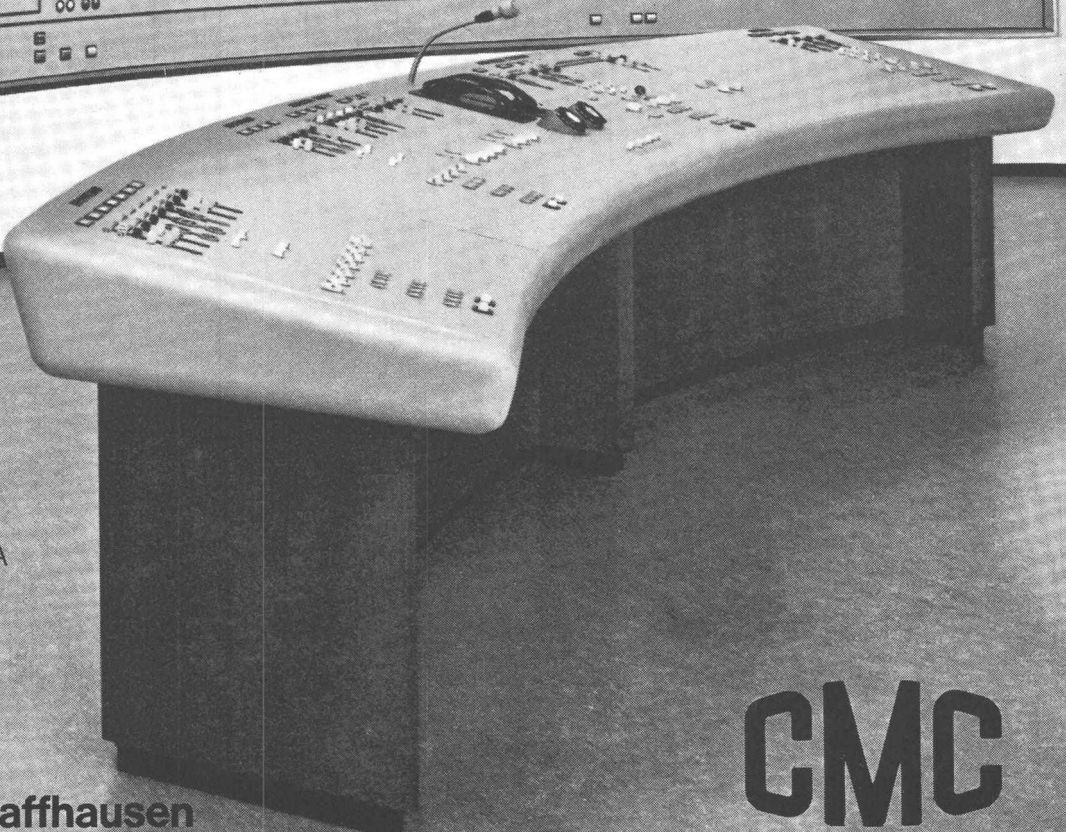
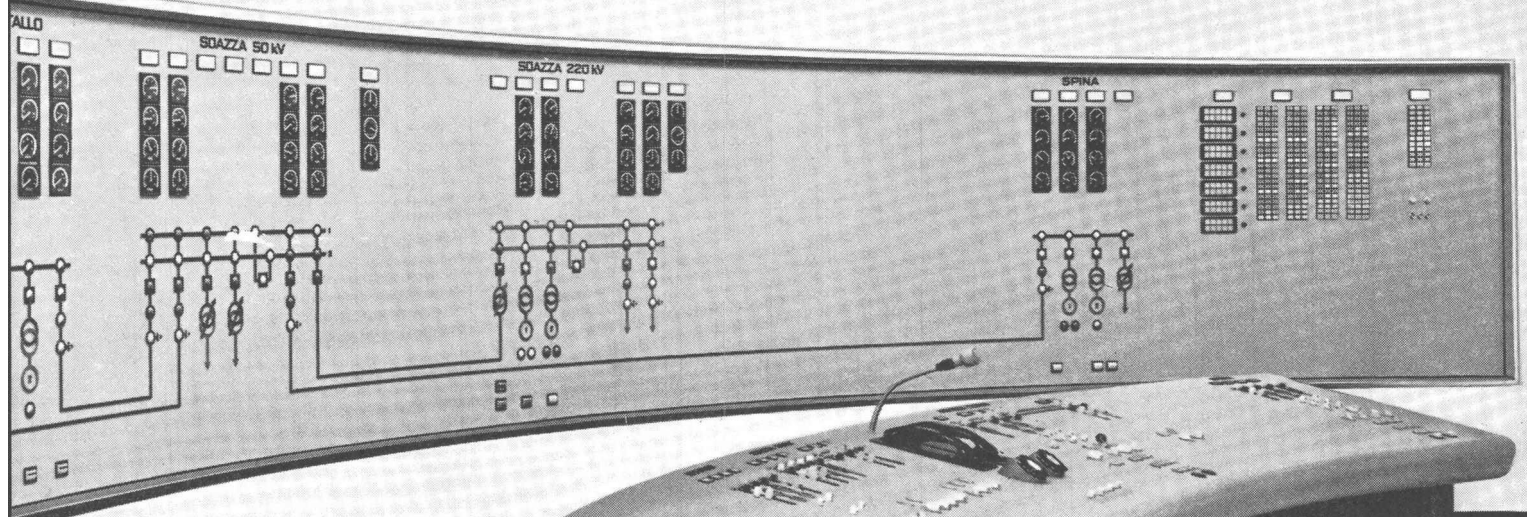

Zentrale Soazza
der Misoxer Kraftwerke
installierte Leistung: 2 x 54 MVA

Carl Maier & Cie Schaffhausen

Fabrik elektrischer Apparate und Schaltanlagen

Tel. (053) 5 61 31

CMC

SULZER

das schweizerische Industrie-
unternehmen
von weltweiter Bedeutung

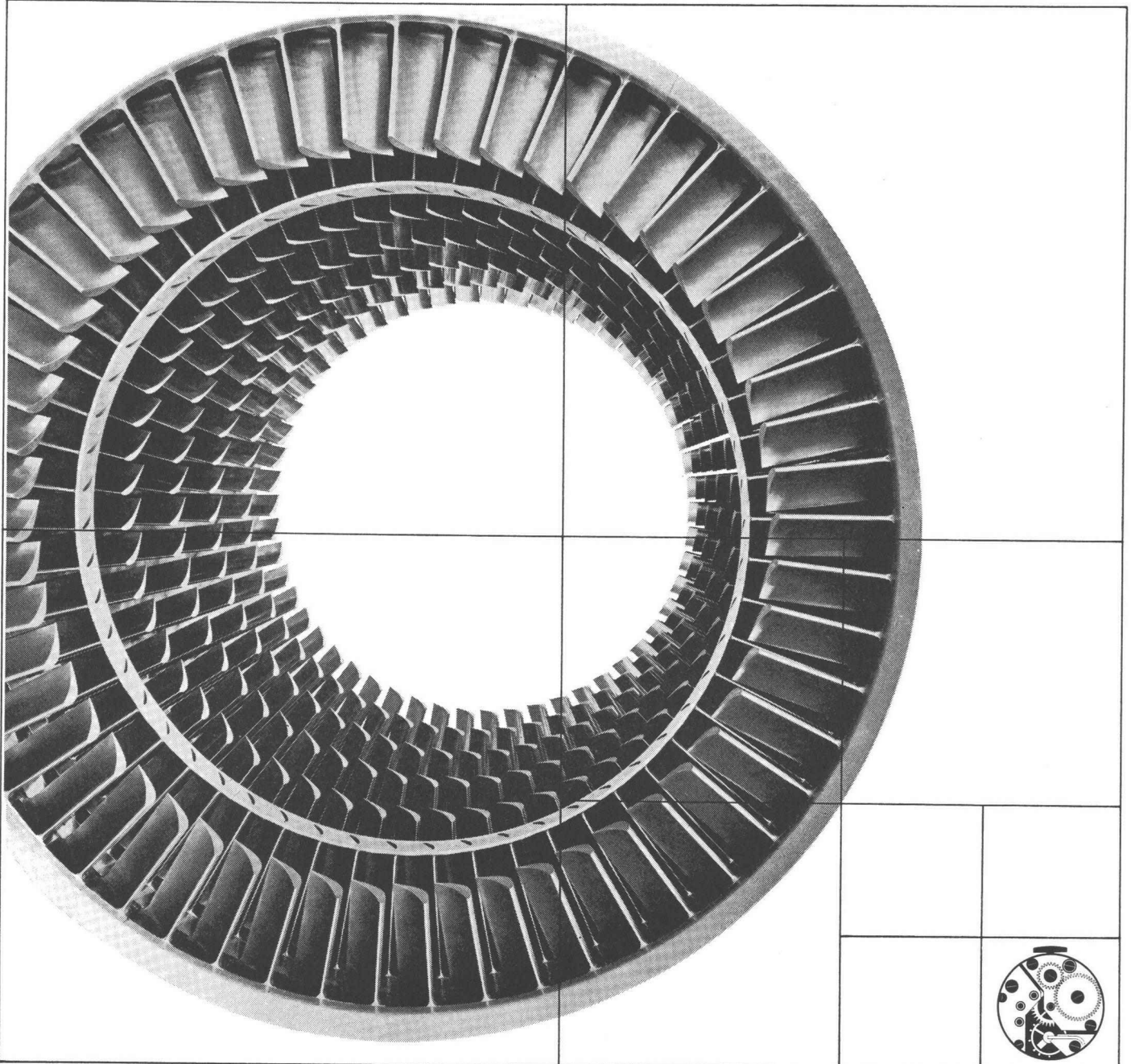

Die Genauigkeit und Qualität der Schweizer Uhr sind weltbekannt. Wissen Sie aber auch, daß unsere Erzeugnisse im Maschinenbau im Verhältnis zu ihrer Größe den gleichen Genauigkeitsgrad aufweisen wie die Schweizer Uhr?

Zum Beispiel die hier abgebildeten Leitschaufeln einer Gasturbine sind zum Teil mit einer Genauigkeit von $\frac{1}{1000}$ mm bearbeitet und müssen zudem noch eine sehr hohe Temperatur aushalten (bis 750 °C). Spitzenleistungen werden nur erzielt durch unermüdliche Forschung und Entwicklung sowie durch qualifiziertes berufliches Können der Belegschaft.

Die mehr als 125jährige weltweite Tätigkeit des Sulzer-Konzerns ist gekennzeichnet durch Präzision und Qualität seiner Erzeugnisse, durch deren stetige Weiterentwicklung sowie durch Aufnahme immer neuer Arbeitsgebiete.

Gebrüder Sulzer
Aktiengesellschaft
Winterthur, Schweiz