

**Zeitschrift:** Schweizerische Bauzeitung  
**Herausgeber:** Verlags-AG der akademischen technischen Vereine  
**Band:** 81 (1963)  
**Heft:** 19

## Werbung

### Nutzungsbedingungen

Die ETH-Bibliothek ist die Anbieterin der digitalisierten Zeitschriften. Sie besitzt keine Urheberrechte an den Zeitschriften und ist nicht verantwortlich für deren Inhalte. Die Rechte liegen in der Regel bei den Herausgebern beziehungsweise den externen Rechteinhabern. [Siehe Rechtliche Hinweise.](#)

### Conditions d'utilisation

L'ETH Library est le fournisseur des revues numérisées. Elle ne détient aucun droit d'auteur sur les revues et n'est pas responsable de leur contenu. En règle générale, les droits sont détenus par les éditeurs ou les détenteurs de droits externes. [Voir Informations légales.](#)

### Terms of use

The ETH Library is the provider of the digitised journals. It does not own any copyrights to the journals and is not responsible for their content. The rights usually lie with the publishers or the external rights holders. [See Legal notice.](#)

**Download PDF:** 05.02.2025

**ETH-Bibliothek Zürich, E-Periodica, <https://www.e-periodica.ch>**

# Schweizerische Bauzeitung

Revue Polytechnique Suisse

# 19

81. Jahrgang

Donnerstag 9. Mai 1963

Organ des SIA und der GEP

Herausgeber

W. Jegher und A. Ostertag

## Hochverschleissfeste

## Hartbeton- Beläge

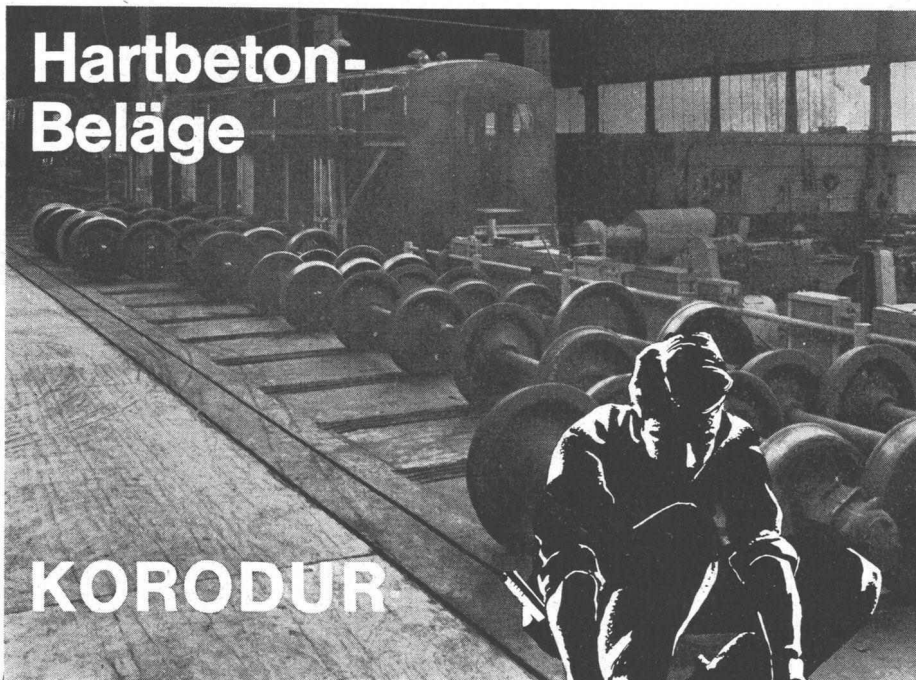

# KORODUR

# Korodur

Ausführung durch:

**A. G. Heinrich Hatt-Haller, Zürich**  
Bärengasse 25 Tel. (051) 23 86 30/39

**Ed. Cuénod S. A., Genf**  
8, Rue des Plantaporrêts Tel. (022) 24 93 24/23

**Spalu S. A., Cassarate/Tessin**  
Palazzo S. Ciorgio Via Concordia 12 Tel. (091) 3 23 21

**Frutiger Söhne A. G., Thun**  
Obere Hauptgasse 78 Tel. (033) 2 66 66

**J. Vallaster A. G., Luzern**  
Maihofstrasse 1 Tel. (041) 6 23 23

**Korodur-Platten** Herstellung und Lieferung durch:  
**Spezialbeton A. G., Staad/SG.** Tel. (071) 4 19 34

Der neuzeitliche und bewährte Hartbetonbelag für stark beanspruchte Werkböden aller Art.

EMPA  
Untersuchungsbericht  
Nr. 58 747/2a

**Bewährt in der Schweiz und in aller Welt!**

### Inhalt

Unbehagen im Kleinstaat. Von <i>A. Ostertag</i> . . . . .	307
Brückenforschung beim AASHO- Strassenversuch. Von <i>J. W. Fisher,</i> <i>J. M. Viest</i> und <i>R. Sagelsdorff</i> . . . . .	308*
Wettbewerb Infanteriekaserne in Aarau . . . . .	316*

### Nekrologe

Georges Abegg . . . . .	320*
-------------------------	------

### Wettbewerbe

Erweiterung des Stadthauses in Schaffhausen . . . . .	320
Lehrerbildungsanstalt (Seminar) in Solothurn. Regierungsgebäude in St. Gallen . . . . .	321

### Mitteilungen aus dem S. I. A.

Sektion Baden. Ingenieurtechnische Projektierungen in Rio de Janeiro. 68. Generalversammlung des S. I. A. und Hundertjahrfeier seiner Sektion Genf . . . . .	321
--	-----

### Mitteilungen aus der G. E. P.

Vereinigung Ehemaliger Chemiestu- dierender. Bauvorhaben in Spanien . . . . .	321
--	-----

### Ankündigungen

Kunstmuseum St. Gallen . . . . .	321
Technische Gesellschaft Zürich. Grubenmann-Ausstellung in der Techn. Hochschule Hannover. Amerikareise des Autostrassenvereins. Bürofach-Ausstellung in Zürich. Erhalten. Plänen. Verwirklichen. Gas und Wasser. Berlin 1963. Planung von Lagern und Lagerhäusern. Kongress der Europ. Föderation Korrosion, Brüssel. International Plant and Maintenance Engineering Conference and Exhibition. London. Internat. Construction Equipment Exhibition and Conference. Assises Internationales de la Recherche et de l'Invention. Eidg. Technische Hochschule, Zürich. Einsatzstähle und Einsatzhärtung. Vortragskalender . . . . .	322

### Bezugspreise

Einzelheft Fr. 1.80	— Abonnements:		
	3 Monate	6 Monate	12 Monate
Schweiz	17.50	35.—	70.—
Ausland	19.—	38.—	76.—

Für Mitglieder des S. I. A., der G. E. P. und des Schweiz. Technischen Verbandes sowie Studierende anerkannter schweiz. Technischer Mittelschulen ermässigte Preiskategorien nach Tarif.

### Verlag und Redaktion

Zürich 2, Dianastr. 5, Postfach Zürich 39  
Tel. (051) 23 45 07/08, Postcheck VIII 6110

### Anzeigenverwaltung

Mosse-Annoncen AG., Zürich 1, Limmatquai 94, Postfach Zürich 23  
Tel. (051) 24 26 00, Postcheck VIII 1027

# Hesco Luftklappe Art. 1561

Für Entlüftung und Belüftung von Badezimmern,  
Küchen, Treppenhäusern usw.

Für Warmluftheizungen und Klima-Anlagen.

Ausführung:

Luftklappe aus Stahlblech gestanzt und gepresst, elfenbein-  
farbig lackiert und eingebrannt.

Mauerrahmen: profiliertes Bandeisen, promatverzinkt.

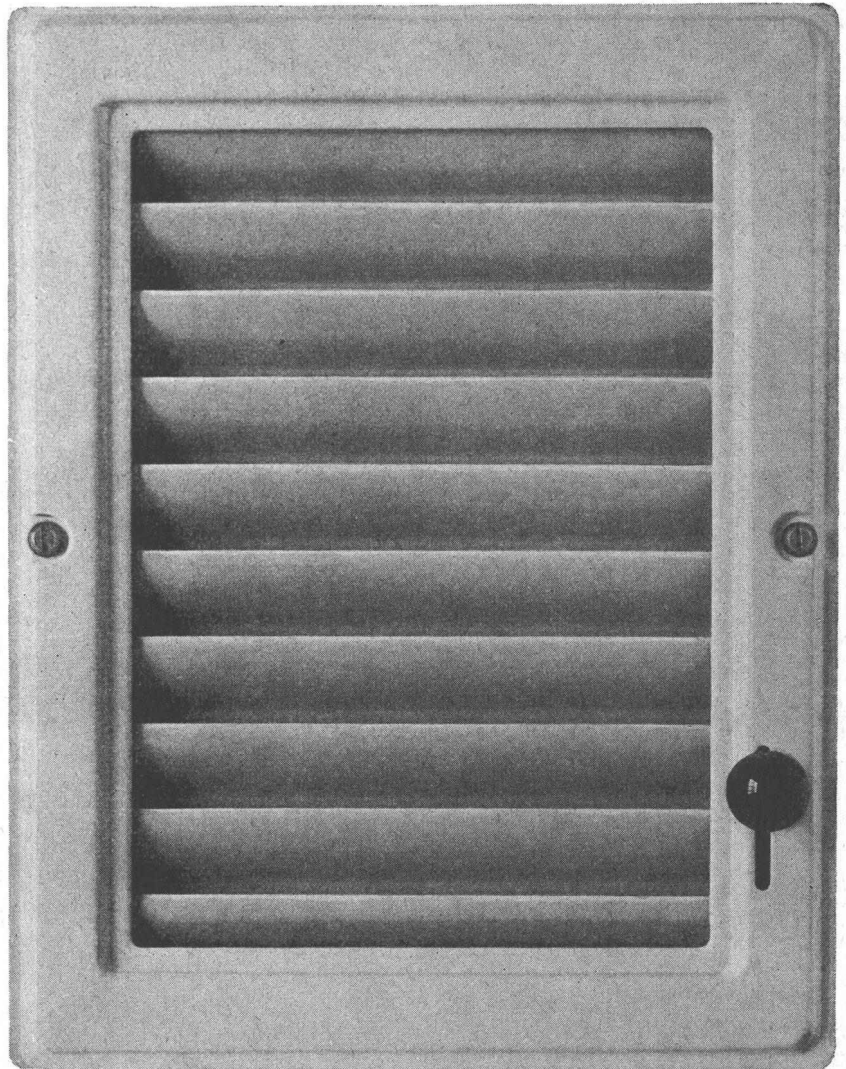
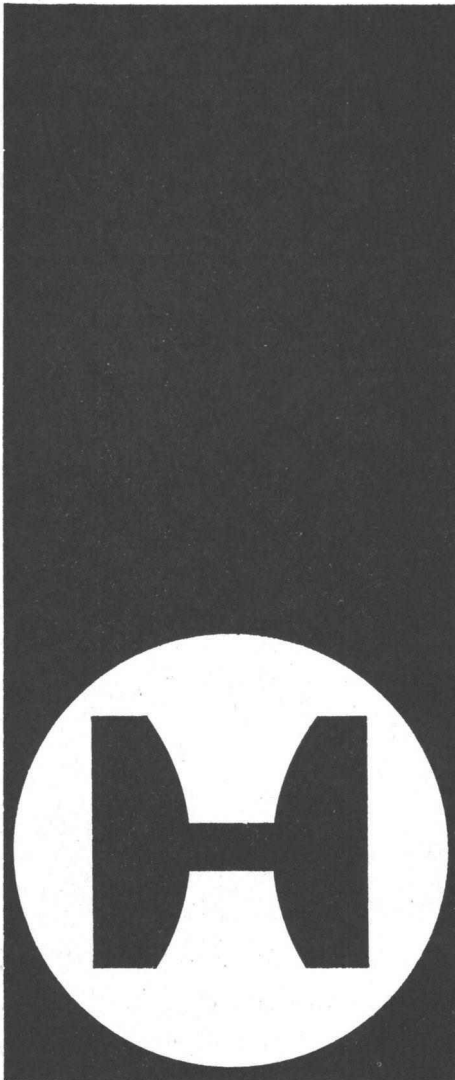

*Hess & Cie.*

*Pilgersteg, Rütli (Zürich)*

Metallwaren, Drahtzieherei, Nagelfabrik

Tel. 055 43522

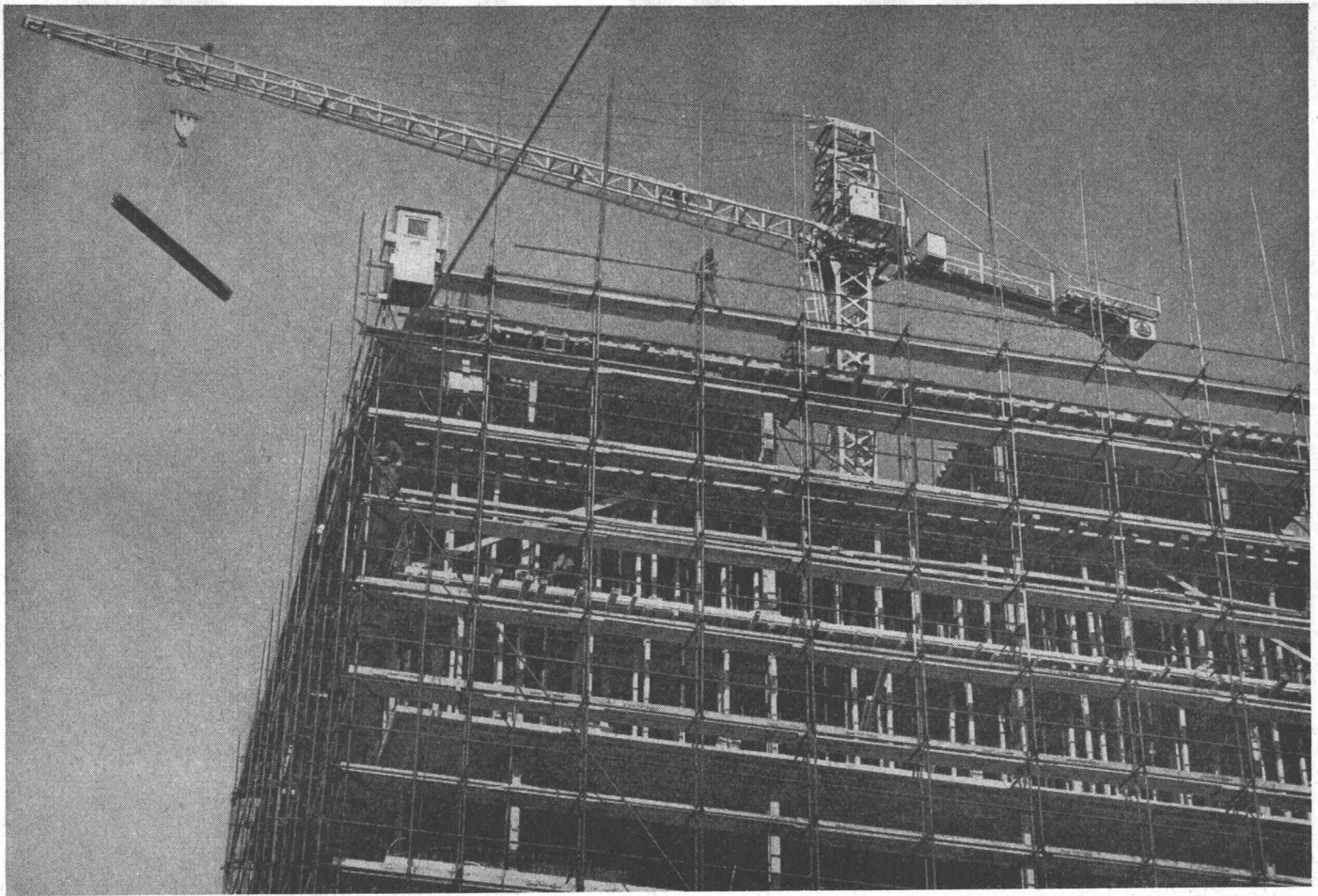

# Schwing

Universal-Kran

Der SCHWING-Kran wird als Kletter- oder Standkran eingesetzt. Je nach Bedarf kann der Ausleger horizontal mit Laufkatze oder als Wippausleger mit horizontalem Lastweg arbeiten.

Als Kletterkran wird der SCHWING in die obersten drei Decken eingespannt und klettert aus eigener Kraft mit dem Bau in die Höhe. Freistehend, auf Schienen fahrbar (mit oder ohne Kurvenfahrwerk) erreicht er durch Einsetzen von standardisierten Maststücken eine Höhe bis zu 47 m. (Als Standkran abgestützt über 100 m.)

Die hohe Arbeitsgeschwindigkeit, die grosse Tragfähigkeit und der Arbeitsbereich bis zu 80 m Durchmesser garantieren eine eindrucksvolle Leistung.

Dürfen wir Sie mit den vielseitigen Einsatzmöglichkeiten des modernen SCHWING bekanntmachen?

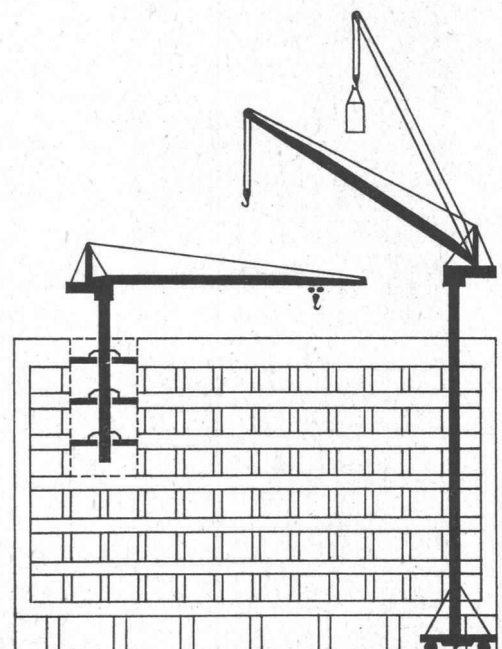

# Robert Aebi<sup>AG</sup>

Zürich 1  
 Uraniastrasse 31/33  
 Telefon 051/23 17 50

# Kittlose Verglasungen

Gebr. Tuchs Schmid AG Frauenfeld

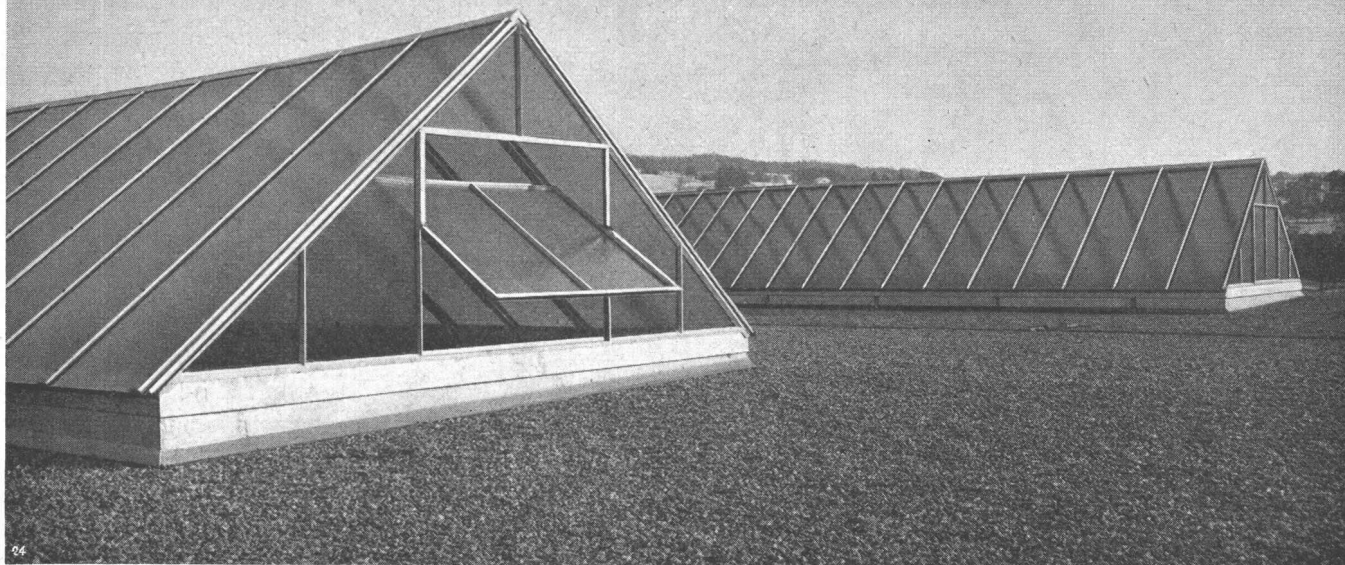
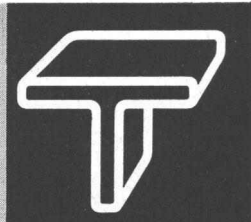

# OERLIKON-PAM

die neue stationäre Röhrenplatten-Batterie  
im Operationssaal

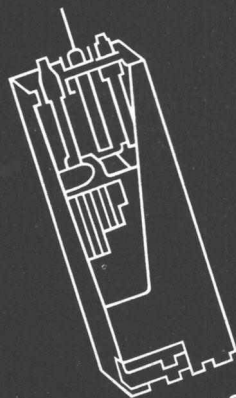

Accumulatoren-Fabrik Oerlikon Zürich 50

Wir senden Ihnen gerne Prospekte und technische Unterlagen

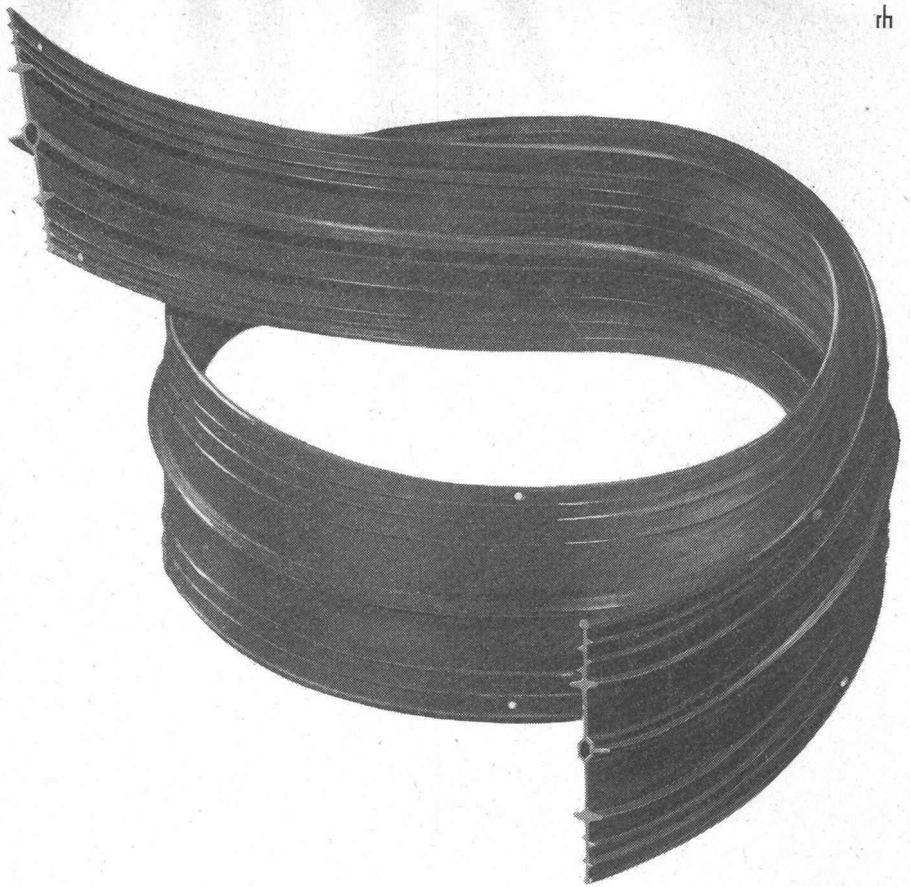

# Neue Meyco-Fugenbänder

Meyco-Fugenbänder werden zur Abdichtung von Bauwerksfugen aller Art angewandt. Für Arbeitsfugen gelangen die Fugenbänder der A-Reihe, für Dilatationsfugen die Fugenbänder der D-Reihe zum Einsatz. Die Auswahl des richtigen Bandtyps erfolgt nach Massgabe des zu erwartenden Wasserdruckes und der voraussichtlichen Bewegungen.

Das Merkmal der Meyco-Fugenbänder: wohlausgewogene Ausbildung von Flächen und Wulsten, die weder scharfe Kanten noch einspringende Ecken aufweisen. Dadurch können die Fugenbänder leichter satt und lückenlos mit Beton umhüllt werden. Meyco-Fugenbänder wirken bei allen Beanspruchungen als sichere Abdichtung.

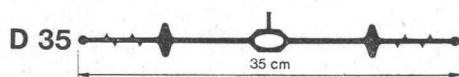

**D 35**  
früher A



**D 32 K**  
früher A

**A 15**  
früher E

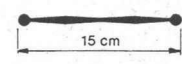

**D 30**  
früher H

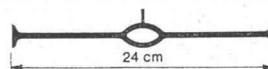

**D 24**  
früher H

**A 13**  
früher K

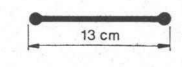

**D 25**  
früher G

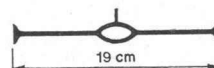

**D 19**  
früher G

**A 10**  
früher F

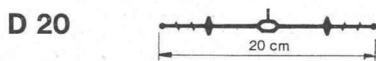
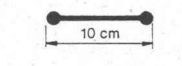

**D 20**  
früher B

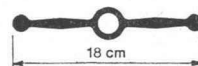

**D 18 K**  
früher B

**WSB** Wassersperrband

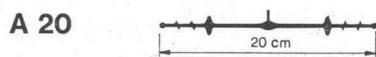
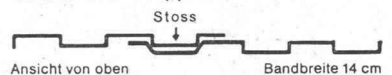

**A 20**  
früher C



**A 16 K**  
früher C

K=Kautschuk-Fugenbänder für besonders hohe und oft wiederholte Beanspruchungen.



## MEYNADIER + CIE AG

Zürich Vulkanstrasse 110 051 52 22 11  
Bern Chur Lausanne Locarno Luzern Sitten

Neben den neuen Profiltypen des Meyco-Fugenbandes zeigen wir an der Muba 63 in der Halle 8, Stand 3016 auch die folgenden Barra Betonzusätze: **Barraplast**, **Barrapor**, **Sperrbarra** und **Barralent**. Wir erwarten Ihren Besuch.

  
SIEMENS

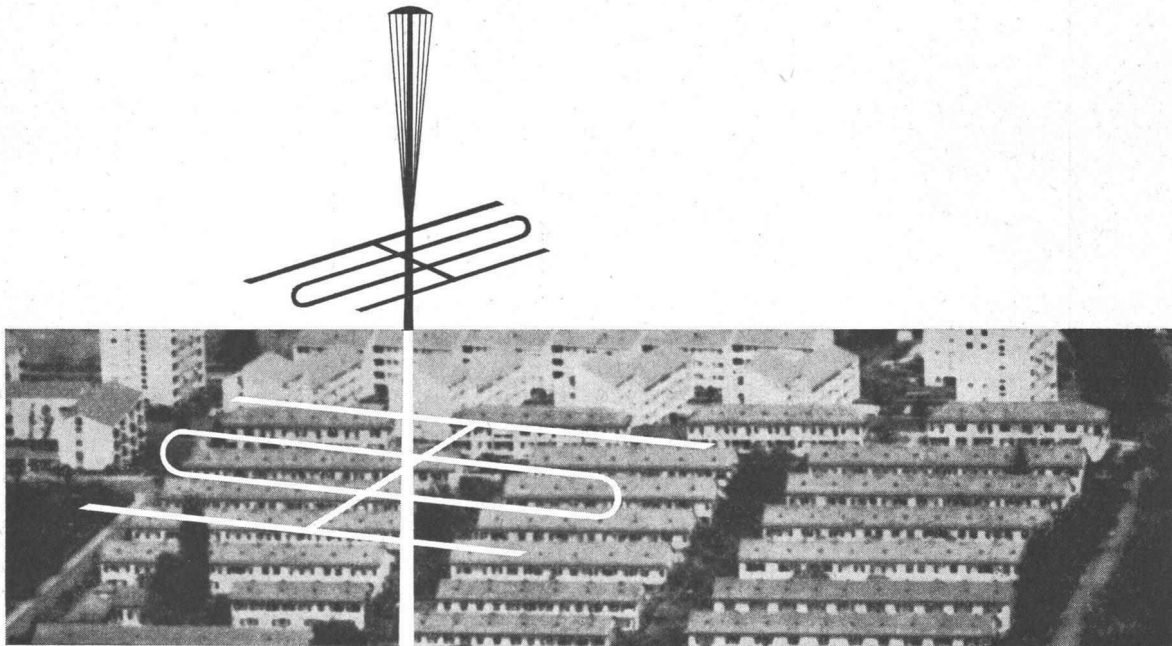

Ihr erfahrener Partner in allen Fragen der Antennentechnik

SIEMENS ELEKTRIZITÄT SERZEUGNISSE AKTIENGESELLSCHAFT  
Zürich                      Basel                      Bern                      Lausanne                      Lugano

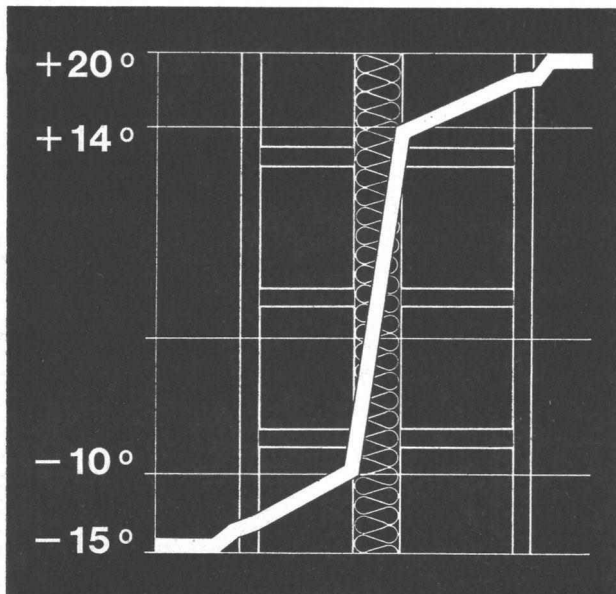

# SILLAN

## der Wärme- und Schallschutz

Sillan-Steinwolle ist der langfaserige, hochwertige Isolierstoff, der mühelos zu handhaben und rationell einzusetzen ist. Die verschiedenen Lieferformen (Bahnen, Matten, Platten etc.) ermöglichen eine Verwendung für alle Zwecke.

### Die Isolierung par excellence

Sillan-Steinwolle ist anorganisch, unbrennbar, fäulnis- und witterungsfest, chemisch indifferent, schwefel- und alkalifrei, feuchtigkeitsunempfindlich, nicht hygroskopisch.

Wir übernehmen auch fertige Montagen, geben an Architekten und Unternehmer technische Ausführungsdetails ab und stehen gerne beratend zur Verfügung.

## Wanner A.G. Horgen

Isolierwerke und Korksteinfabrik    Telefon 051 / 82 27 41

ALS  
SONNEN+  
REGENSCHUTZ

FLEXALUM  
ALUMINIUM-  
SONNEN-  
STOREN



**Spenden Schatten und Kühle—**  
keine Wärmestauung unter der Store

**Unverwüstlich—**  
brennen nicht und reißen nicht, weil aus Aluminium

**Dekorativ—**  
12 aparte, lichte Pastellfarben. Unterseite der Storen  
weiss und reflektierend

Näheren Aufschluss erhalten Sie unverbindlich von der  
**Hunter Douglas AG**  
Luzern, Moosstrasse 15, Telefon 041/3 60 83

**IMMER AUF DER HÖHE DER MODERNEN ARCHITEKTUR!**

Aluminium-Sonnenstoren ein Produkt der  
**Hunter Douglas** 

6311/RA/1 1/1/1

*Flexalum*



MAN MUSS  
IHN  
IM GRIFF  
HABEN

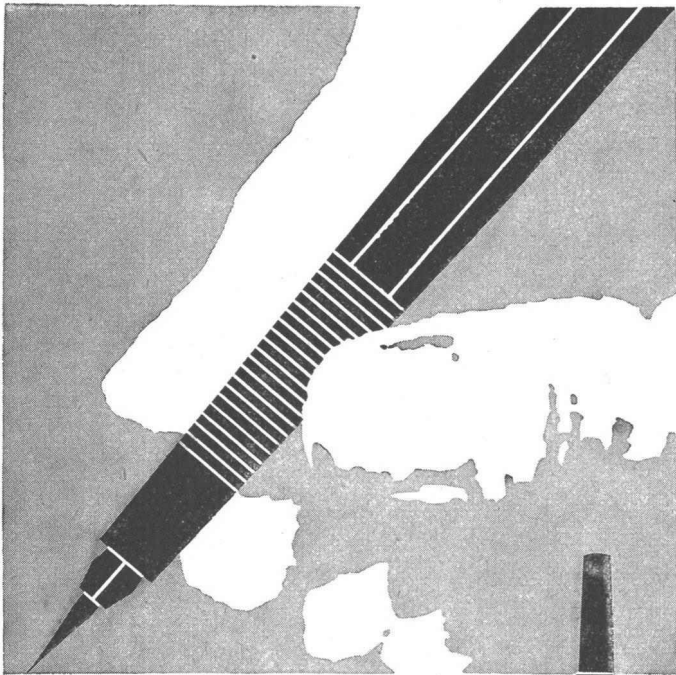



Wer tagaus, tagein mit dem Zeichenstift arbeitet, der weiß, wie wichtig es ist, ihn richtig „im Griff“ zu haben. Erst die Arbeit mit einem Zeichenstift, der richtig in der Hand liegt, macht Freude, und unnötige Verkrampfung wird vermieden. Die ausgesprochen arbeitsgerechte neue Form des **MARS-TECHNICO Zeichenstifts** \*)

wurde aus Aufgabe und Funktion eines Zeichenstifts heraus entwickelt. Die handliche Form des Kunststoffschäfts, die griffige Metallspitze und der wohlausgewogene Schwerpunkt machen den MARS-TECHNICO zum idealen Zeichenstift. Die Hand des Zeichnenden allein entscheidet über die Brauchbarkeit eines für ihn so wichtigen Werkzeugs. Lassen Sie sich deshalb den MARS-TECHNICO in Ihrem Fachgeschäft vorlegen und nehmen Sie ihn einmal selbst in die Hand . . .

\*) MARS-TECHNICO „LUMOGRAPH“ 480 00 Zeichenstifte für 18 Härten  
MARS-PAN-TECHNICO 480 19 Universal-Zeichenstift für alle gebräuchlichen Minenstärken  
MARS-LUMOGRAPH 1904 Zeichenminen in 18 Härten

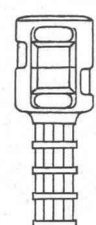
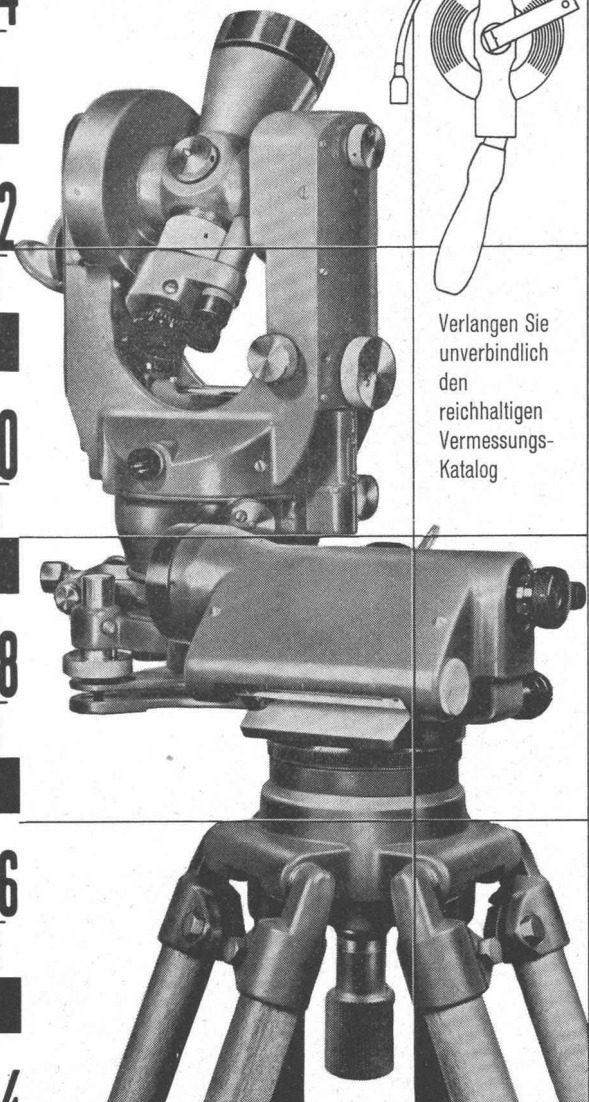

1598 SB

<p>Grösste Auswahl der Schweiz in Vermessungsinstrumenten und Messgeräten. Geschulte Fachberater</p>	
	 <p>Verlangen Sie unverbindlich den reichhaltigen Vermessungs-Katalog</p>
<h1>GRAB+WILDI</h1>	
<p>FACHGESCHÄFT FÜR VERMESSUNGSGERÄTE Zürich, Seilergraben 59. Tel. 051/24 35 88 Fabrik in Urdorf bei Zürich Tel. 051/98 76 67</p>	<p>Ständige Ausstellung in Zürich Seilergraben 59</p>

Senden Sie bitte gratis Ihren Prospekt über MARS-Zeichenstifte und -Minen sowie -Musterminen.

Name .....

Firma .....

Straße .....

Ort .....

Staat .....

J. S. STAEDTLER, 8500 Nürnberg 2, Postf. 2460



Textilmantelung

Vadina

imprägniertes Kraftpapier

bitumisiertes Krepppapier

Papierschnur, Luftkammern

Kupferrohr

Vadina — Plast

PVC-Stegmantel

Vadina, das isolierte Kupferrohr für Warm- und Kaltwasserinstallationen, ein Schweizer Produkt mit hervorragenden Eigenschaften: Schutz des Rohres vor äusseren mechanischen und korrosiven Einflüssen. Keine Kondenswasserbildung. Kein unmittelbarer Wärmeaustausch mit der Umgebung. Kein schnelles Abkühlen oder Erwärmen des Leitungswassers. Verhindert Geräusche und Vibrationen. Einfache und zeitsparende Verlegung. Leicht im Gewicht, praktisch für Lagerung und Transport. Rollen von 100 cm  $\varnothing$  in Längen von 20 bis 40 m. Verkauf durch alle Eisenhandlungen und den Fachhandel der Sanitärbranche.

Hess & Co, Metalle  
Bahnhofstrasse 64, Zürich, Telefon 25 50 97

Luftkanäle

Kupferrohr

VADINA

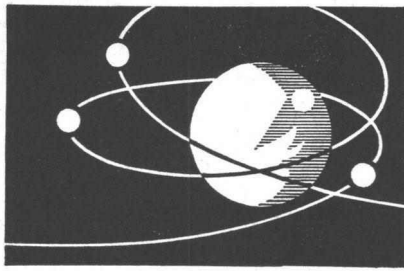

## DER MOND

kann mit Blende 8 und  $\frac{1}{15}$  s mit Film von 18 DIN aufgenommen werden und erscheint 9 mm gross im Sucher bei Verwendung eines 1000-mm-Objektivs, das neben weiteren 20 Objektiven und viel anderem Zubehör erhältlich ist für die allerneueste und meistverkaufte Spiegelreflexkamera.

### Asahi-Pentax SV f/1,8

Die einzige Spiegelreflexkamera mit Doppelmikrospaltbildsucher und die erste mit automatisch zurückspringendem Spiegel. Klein, leicht und so elegant, verwendbar für Mikro-, Makro-, Repro- und Astrophotographie. Neu: Pentax-SPOT-Belichtungsmesser, Messwinkel 30°, genaueste Belichtungsdaten, farbenkorrigiert, für kleinste bis grösste Distanzen.

In jedem guten Photogeschäft erhältlich.

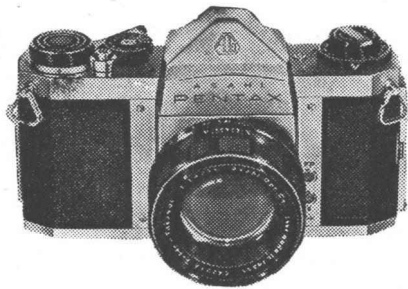

Generalvertretung und Garantiedienst  
innert 24 Stunden.

I. Weinberger, Zürich 42



# RADICON

David Brown  
Schneckengetriebe

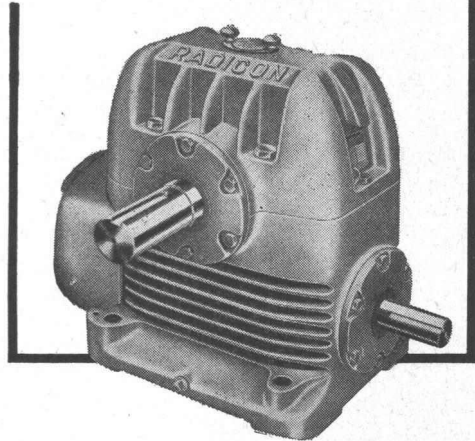

Neue Modelle mit höherer thermischer und mechanischer Ausnutzung, erhöhter Belastung, daher kleinere Getriebe für gegebene Leistung grösserer Anwendungsbereich.

Ab Lager:

W. Emil Kunz, Zürich 31

Josefstrasse 53  
Tel. 051/42 74 11

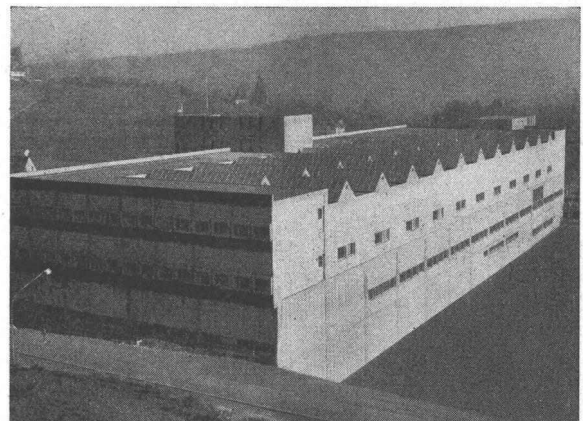

Sattelglasdächer in kittloser  
Konstruktion System WEMA

SIEGFRIED  
**keller** AG  
WALLISELLEN-ZÜRICH

TEL. (051) 93 32 32

Millimeter-, Logarithmen-  
Lichtpaus- u. Pauspapiere

ED. AERNI-LEUCH BERN

# DYNAPAC®

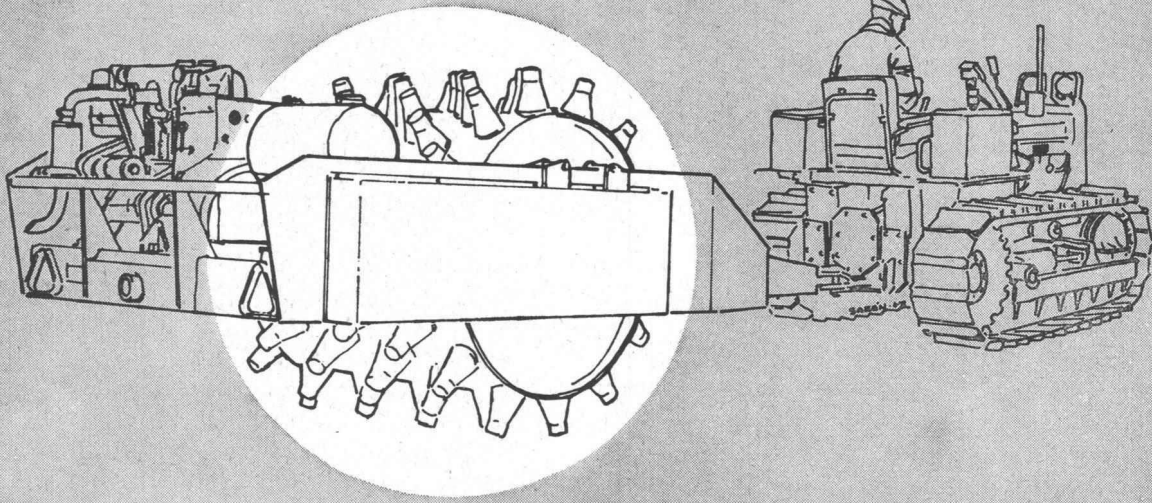

**AB VIBRO-VERKEN**

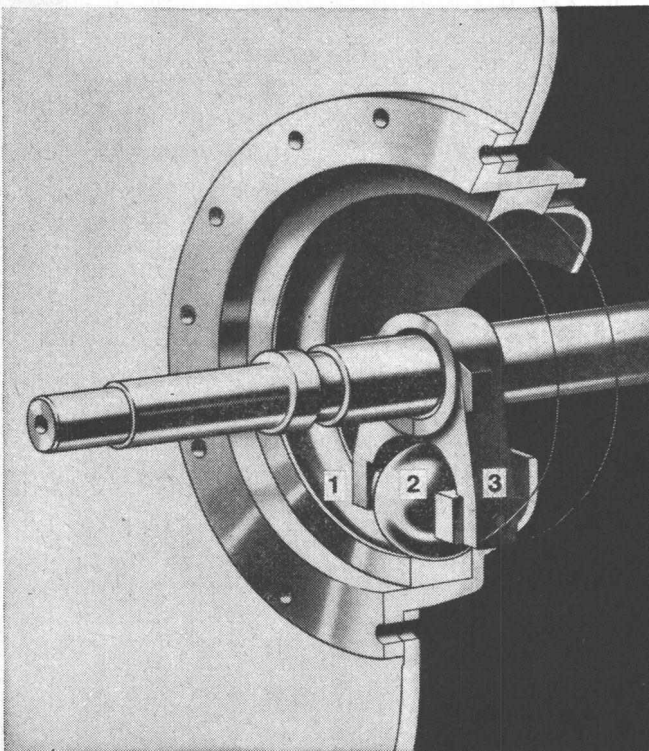

1. Kugelbahn
2. Stahlkugel
3. Mitnehmer

## Vibrations- Schaffuss- Walzen

die in wirksamer Weise die Vorteile der statischen Schaffusswalzen und der Vibrationswalzen vereinigen, eignen sich besonders zum Verdichten von bindigen Böden. Auch Schluff und Sand können erfolgreich verdichtet werden.

Die Vibrationen werden nach dem «Kugel- und Bahn»-Prinzip erzeugt, d. h. durch zwei Stahlkugeln, die, von Mitnehmern auf der Walzenachse angetrieben, in je einer Kugelbahn in den Stirnwänden des Walzenkörpers laufen.

# NOTZ

Notz & Co. AG, Biel  
Abt. Vibro  
Tel. 032 / 2 55 22

VV-6

# MAXILON MÖBELSTOFFE

SEIT ÜBER 10 JAHREN BEWÄHRT

in Hotels, Restaurants, Tea  
Rooms, Sälen, Bureaux,  
Sitzungszimmern, Spitälern,  
Amtshäusern, Verkaufsräumen,  
Wohnungen  
im In- und im Ausland

dank ihrer überragenden Qualität, ihrer Gediegenheit,  
ihrer Echtheit und ihrer unbeschränkten Farbenauswahl.

Alleinhersteller:

## SIGG AG ZÜRICH

Susenbergstr.182, Postfach Zürich 44, Tel.051 281977

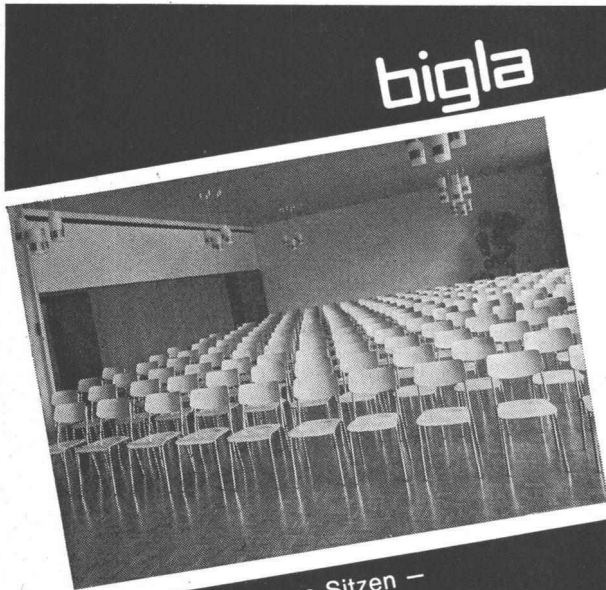

Anatomisch richtiges Sitzen –  
eine vollkommene Linienführung –  
raumsparend und rationell,  
das sind die bestechenden Merkmale  
der Bigla-Saalmöblierungen.

Auch Sie sind gut beraten  
mit Bigla-Fabrikaten.  
BIGLER, SPICHIGER & CIE. AG.  
Biglen/Bern  
Telefon 031 / 68 62 21

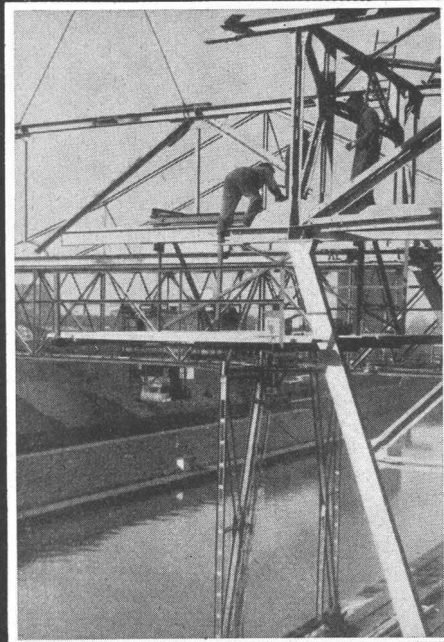

### PREISWERK & ESSER

Stahlhochbau	Schlosserei	Basel
Brückenbau	Metallbau	Schönaustr. 10
Behälter Silos	Ingenieurbureau	Tel. (061) 32 46 88

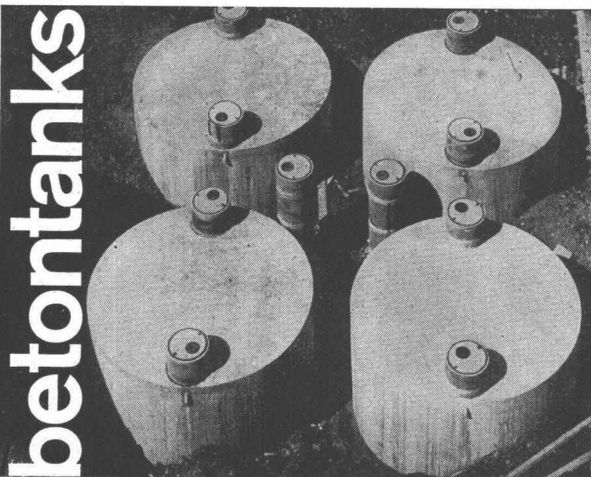

spezialauskleidung seit 35 jahren erprobt

tankbau otto schneider zürich



frohburgstr. 188 zürich 6

telefon 051-26 35 05

# Ingersoll

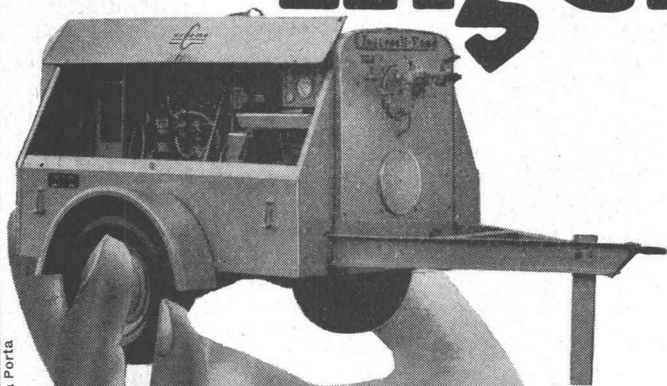

RIZ & PORTA

«Prüfe alles, behalte das Beste.» — Nicht alle Kompressoren sind gleich. Luft ist nicht unbedingt Luft. Sie soll wenig oder kein Kondenswasser enthalten, sonst rosten die Werkzeuge. Sie muss kühl sein, dann halten die Schläuche länger. Beim Ingersoll wird der Luft stark abgekühltes Öl beigemischt und

wieder vollständig entzogen. Zudem wird sie in zwei Stufen verdichtet und erhitzt sich daher nie so stark, wie wenn sie in einem Mal zusammengepresst würde.

Ein Kompressor soll nur gerade soviel Luft liefern als man braucht: Der Ingersoll hat einen stufenlosen Luftmengen-Regulator. Sollen wir noch vom elektrischen Anlasser sprechen oder von der getriebelosen Direktkupplung? Am besten durchleuchten Sie den Ingersoll auf Ihrer Baustelle. Wann dürfen wir Sie beraten?

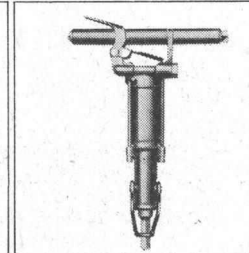
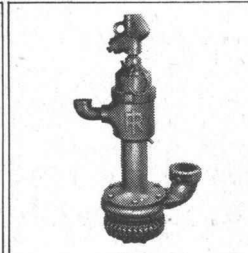
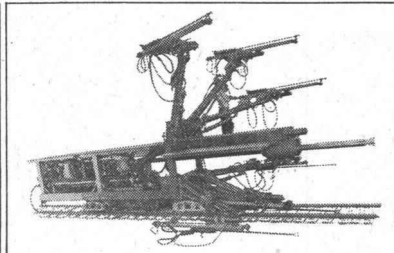
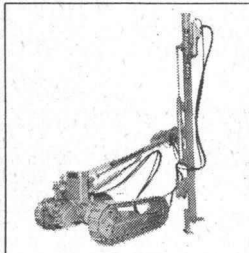
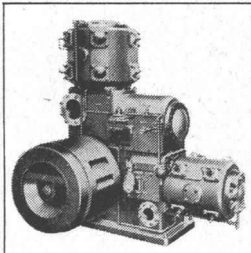

Robert Aebi AG Zürich 1 Uraniastrasse 31-33 Telephon 051 / 23 17 50

# MERK

für Hebezeuge

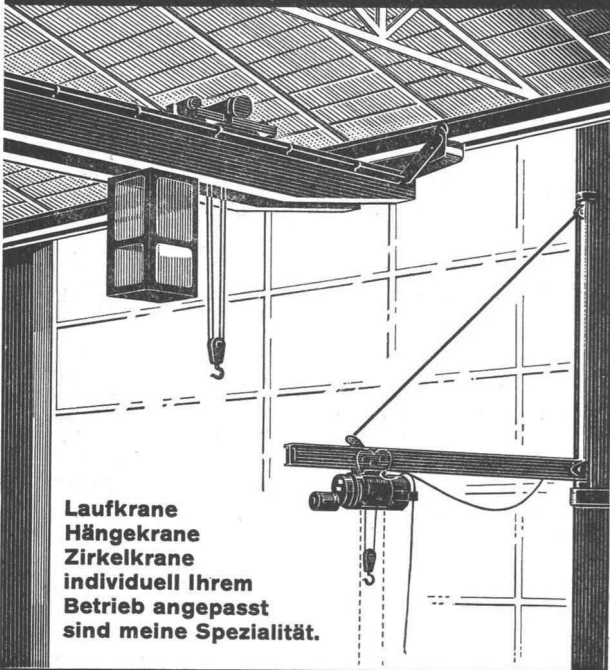

Laufkrane  
Hängekrane  
Zirkelkrane  
individuell Ihrem  
Betrieb angepasst  
sind meine Spezialität.

Hans Merk Maschinenfabrik Dietikon/ZH

Telefon 051/8891 21



Zähneschleifen an eingesandten Stirn- und Schraubenträdern



## Geschliffene Zahnräder

Sauter/Bachmann & Cie.  
Zahnräderfabrik  
Netstal Gl.

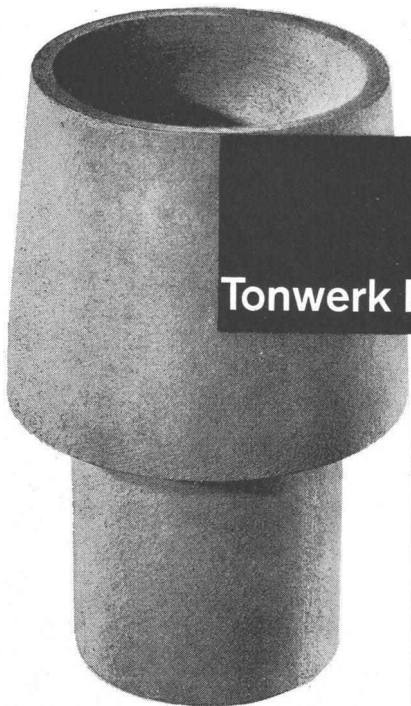

## Tonwerk Lausen AG

Feuerfeste  
Erzeugnisse

Ausgusstein aus  
Schamotte für  
Stahlgießpfanne.

Ausserdem  
empfehlen wir  
unsere  
hochfeuerfesten  
Steine in  
Sillimanit, Korund  
Karborundum

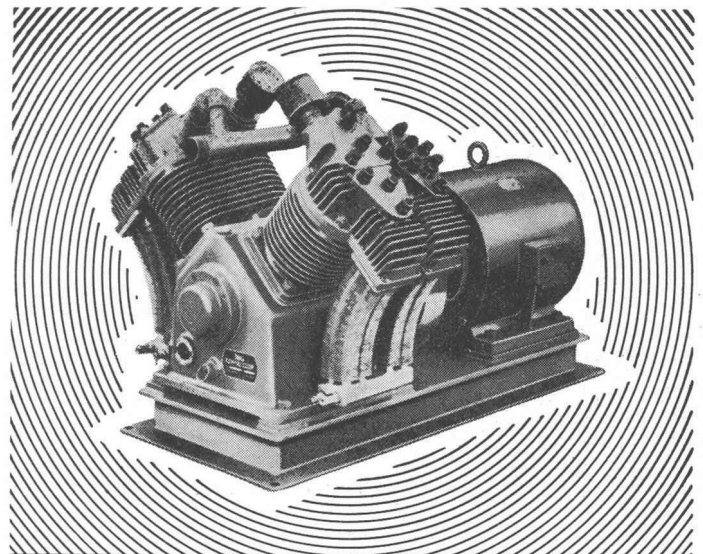

## Haug KOMPRESSOREN

VAKUUMPUMPEN LUFTFILTER FÜR JEDEN ZWECK

FRITZ HAUG AG., MASCHINENFABRIK, ST. GALLEN

AUSSTELLUNG UND VORFÜHRUNG BEI

ERNST HAUSMANN & CO. ZÜRICH 3/45

UETLIBERGSTRASSE 15

Grösse | Pml = 86 x 86 mm

No. 76303 Pml  
Diese Steckdosen sind  
mit Isolierpresstoff-  
Abdeckplatten  
Farbe 61 (crème-weiss) oder  
62 (elfenbeinfarbig) lieferbar

# Adolf Feller AG Horgen

Mehrfach-Steckdose mit  
Schutzkontakt

2 P + E 10 A 250 V  
Ausführung für 3 Stecker

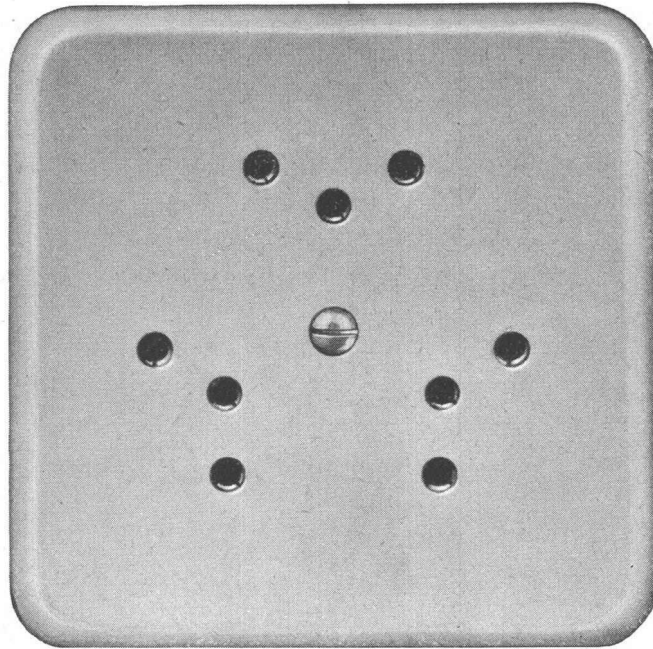

Verschiedene unserer  
Modelle wurden mit  
der Anerkennungsurkunde  
„Die gute Form“  
ausgezeichnet.



## Allrad-Kipper mittlerer Tonnage

weisen Vorteile auf, die ins Gewicht fallen. Sie sind im Gelände schwereren Fahrzeugen überlegen. DAF Allrad-Kipper meistern die schwierigsten Situationen, dank ihrer aussergewöhnlichen Gewichtsverteilung.

DAF Lastwagen geniessen in Fachkreisen einen ausgezeichneten Ruf. Sie haben sich in aller Welt tausendfach bewährt. DAF ist auch langjähriger Lieferant der Nato-Armee und besitzt reiche Erfahrung im Bau von Geländefahrzeugen.

**Kurze Lieferfristen!**



Automobilwerke Franz AG    Zürich 3/40  
Badenerstrasse 329    Telefon 051/52 33 44

DAF-Generalvertretung für die Schweiz

<b>Z O P O C</b>	An die Automobilwerke Franz AG, DAF-LW-Abteilung, Postfach, Zürich 40
	Bitte senden Sie mir unverbindlich eine Dokumentation über DAF Allrad-Kipper
	Name: _____ <span style="float: right;">Bz</span>
	Adresse: _____
	Branche: _____
	Ort: _____





# ein König unter den Nutzfahrzeugen: **SATURN 150 AHD-K** Allradkipper



**Typ SATURN  
150 AHD-K**

6 Zylinder luft-  
gekühlter Diesel-  
motor 150 PS DIN  
Nutzlast bis 8 t

Der Magirus-Deutz Allradkipper SATURN 150 AHD-K hat sich auch im schwierigsten Einsatz immer bewährt. Wirtschaftlichkeit und die vielen interessanten technischen Vorteile machen den SATURN 150 AHD-K zum unentbehrlichen Nutzfahrzeug. Wir senden Ihnen gerne Unterlagen oder führen Ihnen den SATURN 150 AHD-K Allradkipper unverbindlich vor.

Generalvertretung für die ganze Schweiz



Jagd- und Sportwaffenfabrik LENZBURG

Gebietsvertreter und Service-  
Garagen in der ganzen Schweiz



**MAGIRUS-DEUTZ-FAHRZEUGE**