

Zeitschrift: Schweizerische Bauzeitung
Herausgeber: Verlags-AG der akademischen technischen Vereine
Band: 81 (1963)
Heft: 48

Werbung

Nutzungsbedingungen

Die ETH-Bibliothek ist die Anbieterin der digitalisierten Zeitschriften. Sie besitzt keine Urheberrechte an den Zeitschriften und ist nicht verantwortlich für deren Inhalte. Die Rechte liegen in der Regel bei den Herausgebern beziehungsweise den externen Rechteinhabern. [Siehe Rechtliche Hinweise.](#)

Conditions d'utilisation

L'ETH Library est le fournisseur des revues numérisées. Elle ne détient aucun droit d'auteur sur les revues et n'est pas responsable de leur contenu. En règle générale, les droits sont détenus par les éditeurs ou les détenteurs de droits externes. [Voir Informations légales.](#)

Terms of use

The ETH Library is the provider of the digitised journals. It does not own any copyrights to the journals and is not responsible for their content. The rights usually lie with the publishers or the external rights holders. [See Legal notice.](#)

Download PDF: 13.03.2025

ETH-Bibliothek Zürich, E-Periodica, <https://www.e-periodica.ch>

REFERENZEN

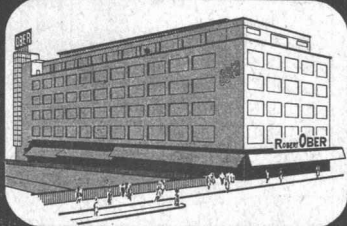

Modehaus
Robert Ober



Mövenpick
Dreikönigshaus

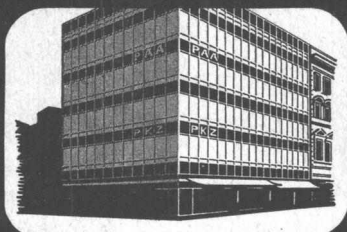

Glashaus
Bahnhofstrasse

WALTER HÄUSLER & CO., ZÜRICH

Spezialfirma für Luftkonditionierung und Lüftung

Sitz Zürich: Am Schanzengraben 15

Fabrik und techn. Büros: Althardstrasse 190, Regensdorf, Tel. (051) 94 64 24

Briefadresse: Postfach Zürich 46

HÄUSLER KLIMAAANLAGEN ÜBERALL

Inhalt

- Dauermessungen mit Malhak-Fernmessgeräten bei der Staumauer Luzzone. Von *H. Schmidt* 843*
- 25 Jahre Schweizerische Kommission für Elektrowärme 847
- Planung der Landhauszone «Rüthenen» in Dietikon. Von *J. Schilling* und *K. Werner* 848*
- Gedenkfeier für Eugène Freyssinet. Von *M. R. Ros* 853*

Mitteilungen

- Vollautomatische Ueberfüllsicherung für Oeltanks. Stockholmer Technische Messe 1963. Elektrifizierung und Energieversorgung der Oesterreichischen Bundesbahnen. Betriebserfahrungen mit dem Dampfkraftwerk Pont-sur-Sambre 854*
- Eidg. Technische Hochschule. Constructeurs Européens de Locomotives Thermiques et Electriques. Fiat-Schiffsdieselmotoren grosser Leistung. Oesterreichisches Bauzentrum Linz 855

Buchbesprechungen

- Planungskonzept Wien, von *R. Rainer*. SOM-Architektur von Skidmore, Owings und Merrill, 1950—1962, Einleitung von *H. R. Hitchcock* 855
- Cálculo de Concreto Armado, von *Telemaco van Langendonck*. Das Spiegeloptische Verfahren, von *K. Weidemann* und *W. Koepcke*. Atomenergie und Strahlenschutz in der Schweiz, von der *Schweiz. Vereinigung für Atomenergie* 856
- Hochofenschlacke, von *F. Keil*. Gustav-Adolf Hasler 1830—1900. Gustav Hasler 1877 bis 1952. Die Stiftung Hasler-Werke, von *W. Keller*. German Standards Yearbook 1963, vom *Deutschen Normenausschuss*. Mathematik für Schule und Beruf, von *L. Kusch*. Neuerscheinungen 857

Wettbewerbe

- Kath. Kirchenanlage in Buchenstaad. Bauten für das PTT-Ministerium in Addis-Abeba 857
- Hauptbank-Gebäude der Glarner Kantonalbank in Glarus. Altersheim in Windisch. Eidg. Kunststipendien-Wettbewerb. Sportzentrum Oberengadin 858

Mitteilungen aus dem S. I. A.

- Sektion Bern. Sektion Baden 858

Ankündigungen

- Kunstverein St. Gallen. Haus der Technik, Essen. Holzmesse im Rahmen der Mustermesse Basel 1964. Vortragskalender 858

Verlag und Redaktion

Zürich 2, Dianastr. 5, Postfach Zürich 39
Tel. (051) 23 45 07/08, Postcheck VIII 6110

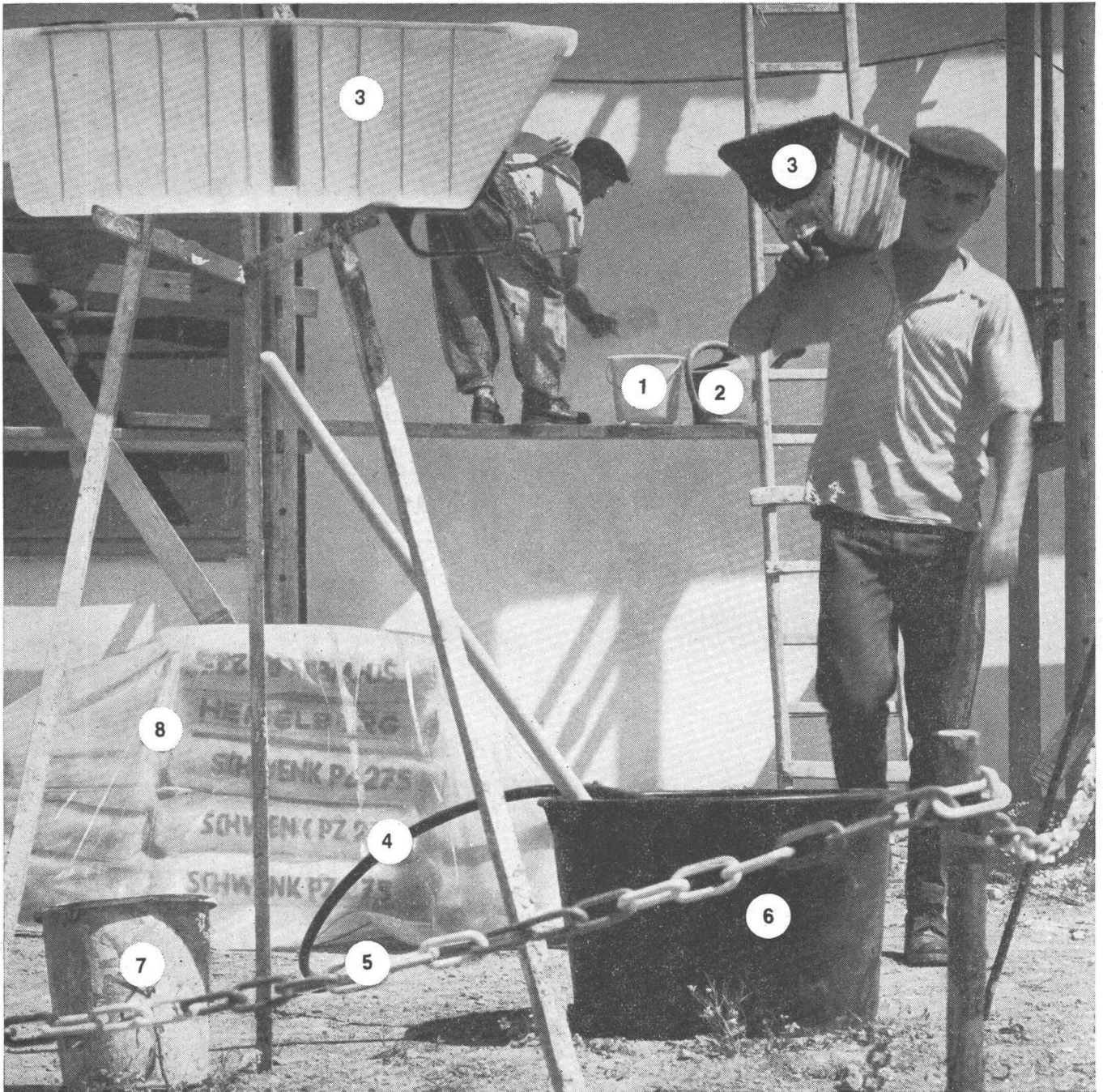

Leichtes, rostfreies Baugerät aus LUPOLEN

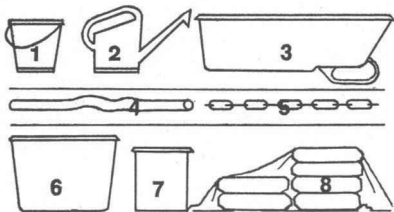

Mörtelkübel, Speisträger und Eimer aus LUPOLEN sind leicht an Gewicht und ersparen den Bauarbeitern das Schleppen von überflüssigen Lasten. Diese Arbeitsgeräte sind robust, alte-

rungsbeständig und können nicht rosten. Darum denkt der Fachmann an Geräte aus LUPOLEN, wenn es um Arbeitsrationalisierung auf der Baustelle geht.

Arbeitsgeräte aus LUPOLEN sind

- leicht
- bruchfest
- rostfrei
- formbeständig
- frostfest

Für die Markierung von Baustellen sind Absperrketten aus LUPOLEN ein zweckmäßiges Hilfsmittel. Folie aus demselben Kunststoff ist unentbehrlich für das Abdecken von Materialstapeln und Baumaschinen im Freien.

Wir weisen gern Firmen nach, die Arbeitsgeräte und Folie aus LUPOLEN herstellen.



ein Werkstoff mit Zukunft

Badische Anilin- & Soda-Fabrik AG
6700 Ludwigshafen am Rhein

2930

Senden Sie bitte weiteres LUPOLEN-Informationsmaterial an SBZ

Name

Firma

Anschrift

Vertretung für die Schweiz
ORGANCHEMIE AG
Bellerivestraße 67
Zürich, Telefon (051) 471920



Marlow-Pumpen

Tausende von Marlow-Pumpen werden im Baugewerbe, in der Industrie und Landwirtschaft verwendet. Marlow-Zentrifugalpumpen fördern auch stark verschmutztes Wasser ohne zu verstopfen oder in der Leistung abzufallen.

Für jeden Zweck – Entwässerung von Baugruben, Bewässerung von Kulturland, Reinigung von Klärgruben – steht Ihnen das geeignete Modell zur Verfügung. Marlow-Pumpen fördern zwischen 100 und 13 000 Liter in der Minute, sie sind mit Benzin- oder Elektroantrieb vorrätig.

WASSER SCHLÄMM MARLOW

Robert Aebi AG Zürich
Uraniastrasse 31/33, Telefon 051/23 17 50

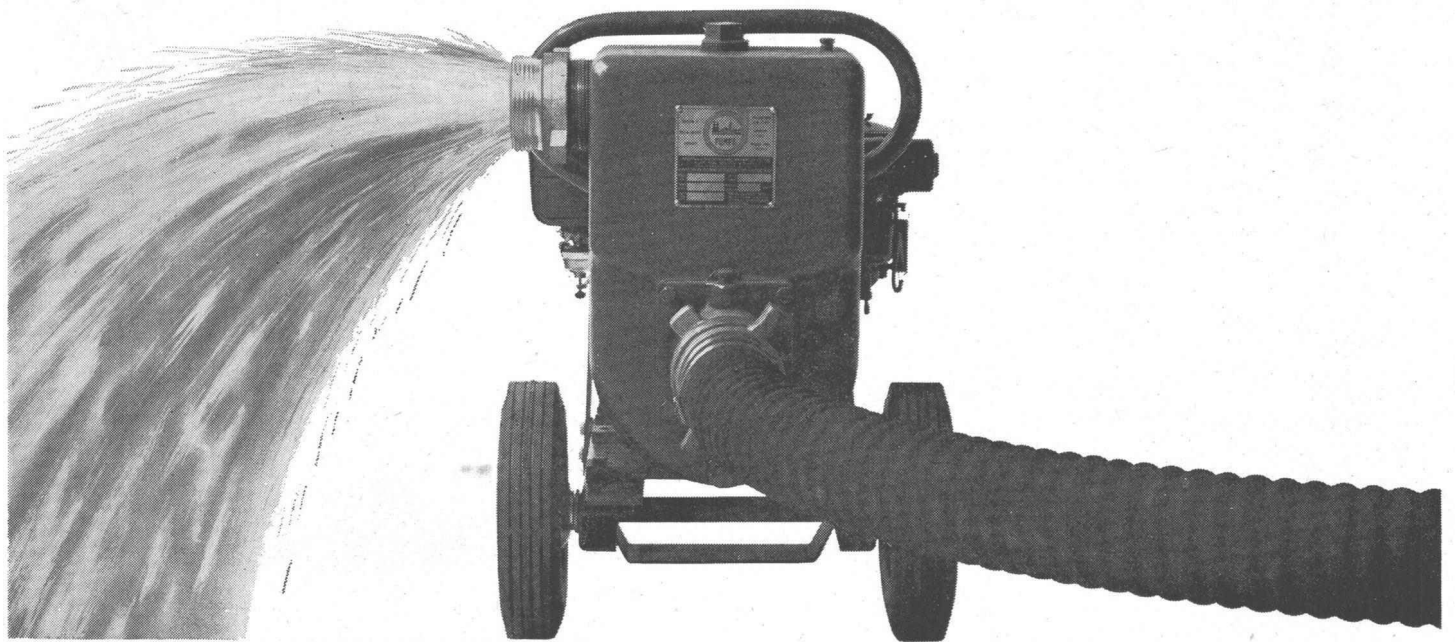

Drehkipp-Beschlag verdeckt



AXIAL

für ein- und mehrflügelige Holzfenster mit neuartiger oberer Flügelhalterung durch ROTOMAT-Schere verdeckt oder offen

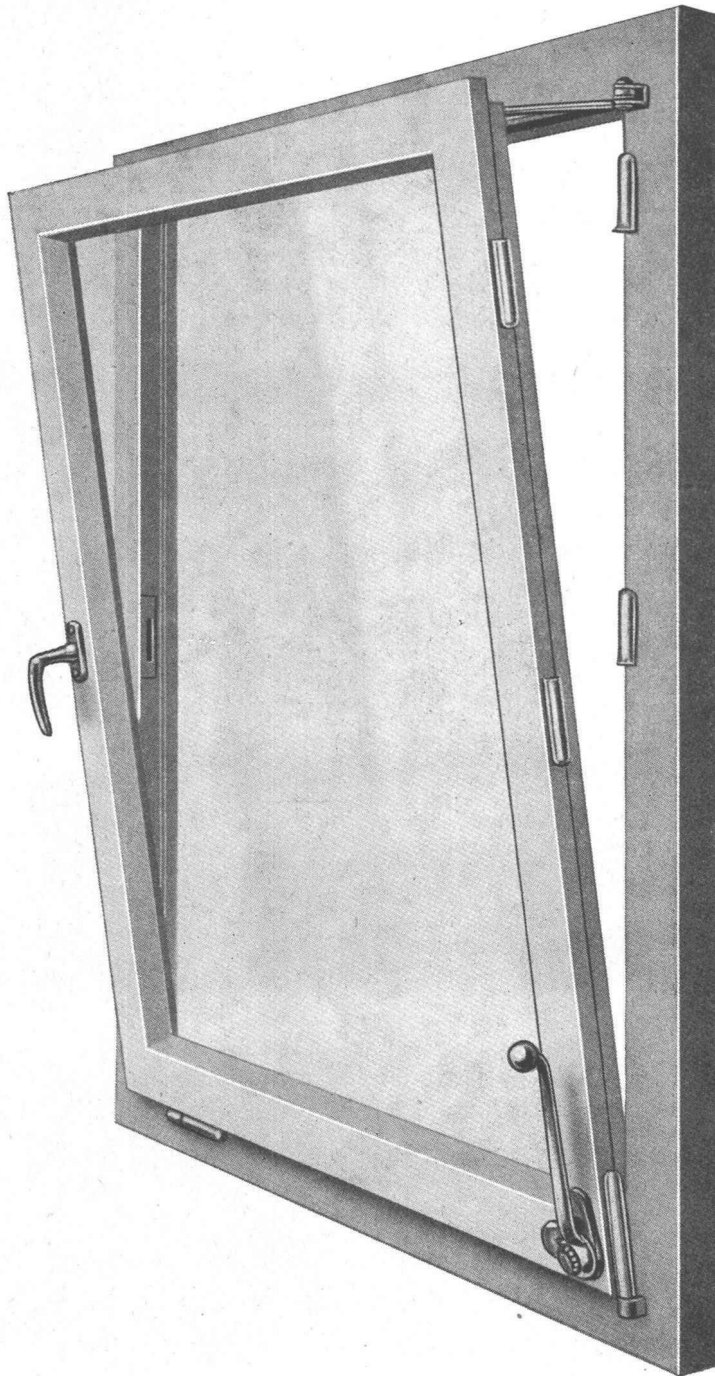

Anwendungsbereich:

max. Flügelbreite 1,40 m; max. Flügelhöhe 1,80 m

Getriebeteile im Ueberschlag, daher geschützt vor Feuchtigkeit und Farbe.

Verdeckte Eckumlenkung! Beliebige Flügelholzquerschnitte.

Der ROTO-AXIAL ist die Weiterentwicklung des hunderttausendfach bewährten ROTO-Rekord-V.

Einheits-Treibstange für ROTOMAT-, HORIZONTAL-, AXIAL-, VERTIKAL- und ROTO-Getriebe.

Der Bedienungshebel ist abnehmbar. Er kann nach dem Streichen des Fensters angebracht werden.

Auf Wunsch wird der ROTO-AXIAL mit Dreh Sperre geliefert (z. B. für Schulen, Kinderzimmer, Heilanstalten u. ä.).

Unabhängig vom Ueberschlag

Neue Hebelform



**ROTO-FRANK AG ZÜRICH Postfach 218 Zürich 9/48 Bändlistrasse 39
Tel. (051) 62 46 22**

SULZER

Gebrüder Sulzer, Aktiengesellschaft,
Winterthur, Schweiz

Die Kunsteisbahn-Anlage für die
IX. Olympischen Winterspiele
in Innsbruck von Sulzer gebaut.

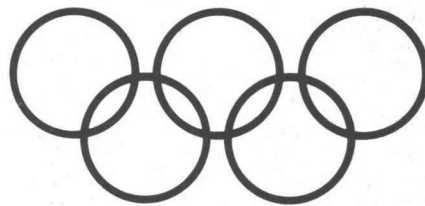

Bald 100 Jahre Praxis im Bau von Sulzer-Kälteanlagen gewährleisten auch in der Erstellung von Kunsteisbahnen eine fachgerechte Ausführung. Beim Bau der größten Kunsteisbahn der Welt in Innsbruck waren diese Erfahrungen von maßgebender Bedeutung. Von den Bodenuntersuchungen über die Frostsicherheit der Eisfeldunterlage bis zur Bewertung der klimatischen Bedingungen der verschiedenen Eisflächen, mußten viele Faktoren beachtet werden, damit die Anlage allen technischen Anforderungen entspricht.

913

Vorteile der Sulzer-Kunsteisbahnen:

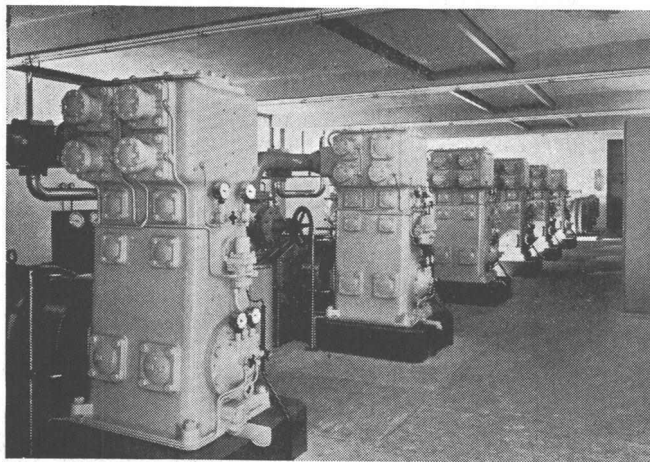

- Der Maschinenraum als eigentliches Herz der Kunsteisbahn, mit den ölfrei fördernden Sulzer-Kältekompressoren, ist eine echte Sulzer-Spezialität. Diese Sulzer-Kältekompressoren arbeiten ohne Schmierung der Kompressionszylinder, wodurch kein Öl in den Kältemittel-Kreislauf eindringt und dadurch die Bildung eines isolierenden Ölfilmes im Rohrnetz der Eisfelder ausgeschlossen ist. Selbst nach mehrjähriger Betriebszeit erweisen sich die gute Kälteübertragung und der hohe Wirkungsgrad der Anlage als unverändert.
- Die elektronischen Regelungen garantieren beste Eisqualität bei minimalem Stromverbrauch. Die ganze Kunsteis-Erzeugungsanlage wird vollautomatisch gesteuert. Als wichtigste Aufgabe hat dabei die Temperaturregelung des Eises zu gelten, das je nach Witterungsverhältnissen, Frequenz und Tageszeit ständig wechselnden Einflüssen unterliegt.
- Die direkte Verdampfung des Kältemittels im Rohrsystem senkt die Anlage- und Betriebskosten.

Weltweiter Service durch: **London W.C.1:** Sulzer Bros. (London) Ltd., Bainbridge Street; **Paris 7e:** Cie de Construction Mécanique Procédés Sulzer, 19, rue Cognacq-Jay; **Lisboa:** Sulzer Irmãos Lda., Apartado 2702; **Madrid:** Sulzer Hermanos S. A., Apartado 6050; **Oslo:** Sulzer Brothers, Nordisk Aksjeselskap, Riddervoldsgate 7; **Amsterdam-C:** Gebroeders Sulzer Nederland N.V., Singel 146; **New York (6), N.Y.:** Sulzer Bros. Inc., 19 Rector Street; **Montreal:** Sulzer Bros. (Canada) Ltd., 1310 Greene Avenue, Suite

650; **Singapore 9:** Sulzer Central Office for S.E. Asia, Newton P.O. Box 8; **Mexico 1, D.F.:** Sulzer Hermanos S. A., Apartado postal 7183; **Rio de Janeiro:** Sulzer do Brasil S. A., Caixa postal 2435; **Buenos Aires (R 74):** S. A. Sulzer Hermanos S.I.L., Avenida Belgrano, N° 865, 2° P; **Johannesburg:** Sulzer Bros. (South Africa) Ltd., P.O. Box 930; **Beirut:** Sulzer Bros. Ltd., Middle East Consulting Office, P.O.B. 5317; **Tokyo:** Sulzer Brothers (Japan) Limited, C.P.O. 147. Vertreter in allen andern Ländern.

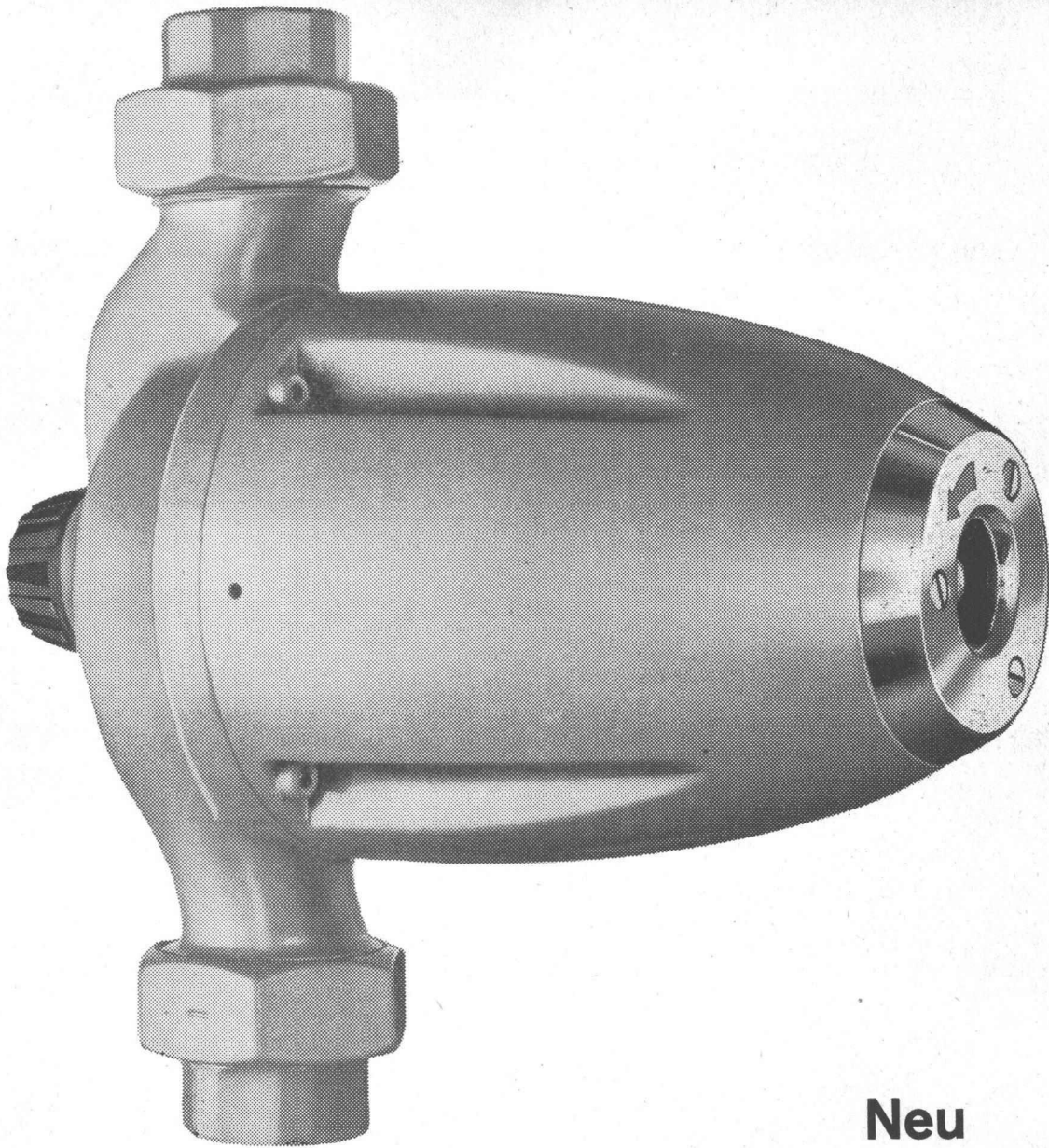

Neu

perfecta - vario

Wenn Sie die neue Umwälzpumpe Perfecta-Vario auf Lager haben, kommen Sie mit einem einzigen Modell für Heizungsanlagen von 10000 bis 50000 W.E. aus. Sie drehen ganz einfach an einem Knopf und stellen so die passende Pumpenleistung ein. Und noch etwas, die bisher möglichen Geräusche bei zu grosser Pumpenleistung können durch drehen am Regulierknopf zum Verschwinden gebracht werden.

Nützen auch Sie diese Neuerung und verlangen Sie die Perfecta-Vario.

K. RÜTSCHI A.G., PUMPENBAU, BRUGG

TELEPHON (056) 4 04 55

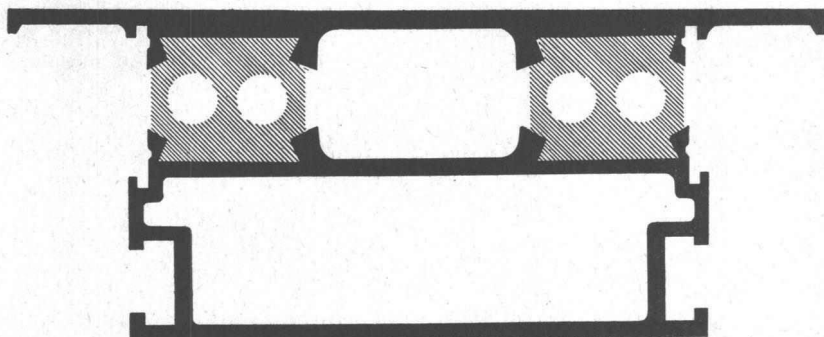

Die vielen dem Aluminium eigenen Vorteile haben diesem Metall schon sehr beachtliche Verwendungen im Bauwesen ermöglicht. Ein aktuelles Problem in der Architektur ist der Montagebau mittels vorfabrizierter Elemente. ALUSUISSE-Konstruktionslegierungen haben die konsequente Verwirklichung der Trockenbauweise z. B. im Fassadenbau stark gefördert. Ihre gute Verformbarkeit bietet dem Architekten die notwendige Entwurfsfreiheit, da das Aluminium praktisch allen ästhetischen Wünschen und wirtschaftlichen Zusammenbaumethoden angepasst werden kann.

Aluminium ist leicht zu verarbeiten, wetterbeständig und wirtschaftlich in seiner Anwendung.

Verlangen Sie die ALUSUISSE-Publikationen und die Beratung unserer Spezialisten.

ALUMINIUM IN DER ARCHITEKTUR

SCHWEIZERISCHE ALUMINIUM AG

Verkaufsabteilung Zürich 48

Telephon (051) 54 80 80

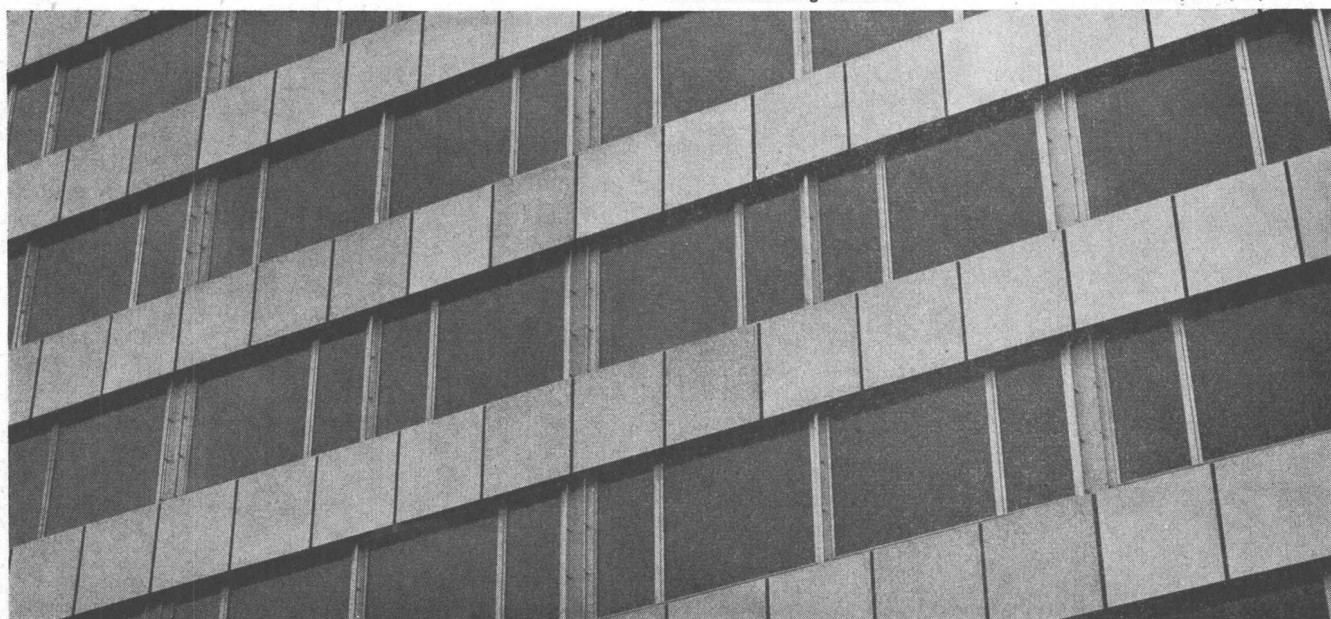

Kommandopulte

zur Steuerung von Mischprozessen mittels Lochkarten für



Beton-Mischtürme
Sand- und Kies-Aufbereitungsanlagen
Aufbereitungsanlagen für bituminöse Strassenbeläge
Verladeanlagen
sowie zur Steuerung verschiedenster Fabrikationsprozesse
Wir besuchen und beraten Sie ganz unverbindlich
Ferner liefern wir:
Bunkerstandsanzeiger
Förderschnecken
pneumatische Förderrinnen

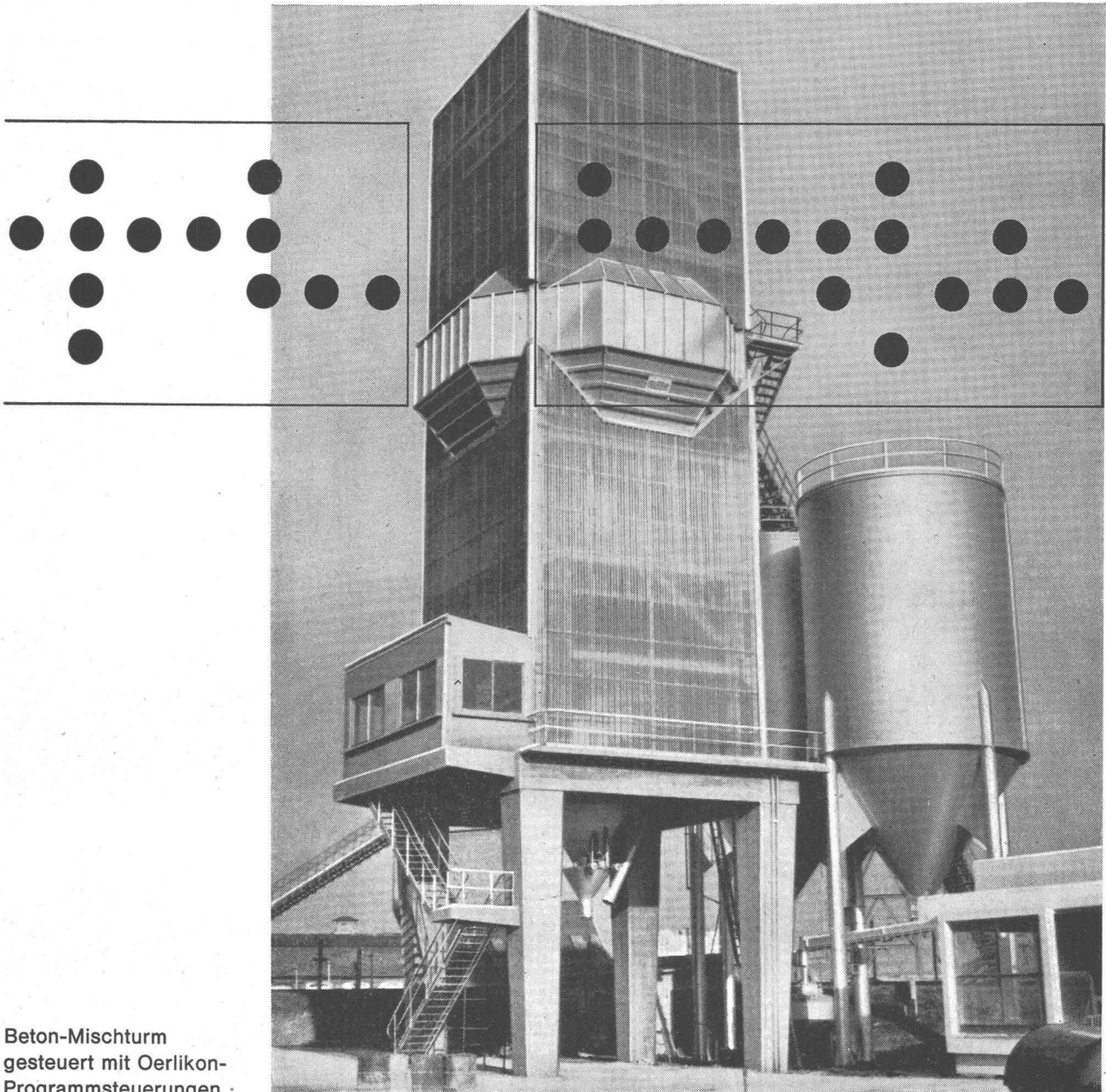

Beton-Mischturm
gesteuert mit Oerlikon-
Programmsteuerungen

**Werkzeugmaschinenfabrik Oerlikon
Bühle & Co.
Zürich-Oerlikon**

Abteilung Programmsteuerung

36-10

Sicherungsautomaten

SL

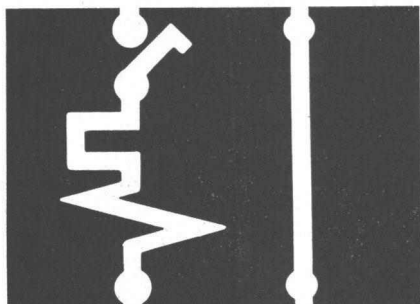

SL mit trennbarem Nulleiter

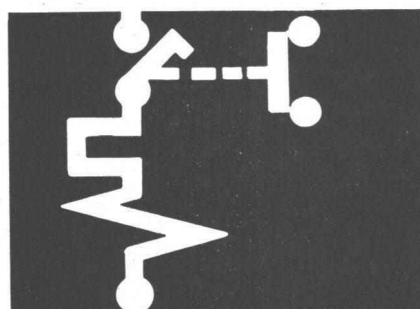

SL mit Hilfskontakt
gegenschaltend

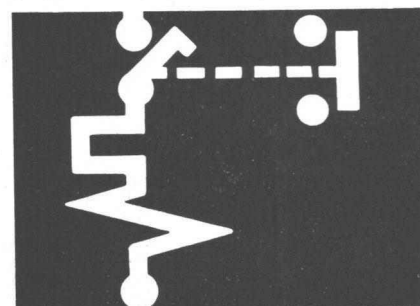

gleichschaltend

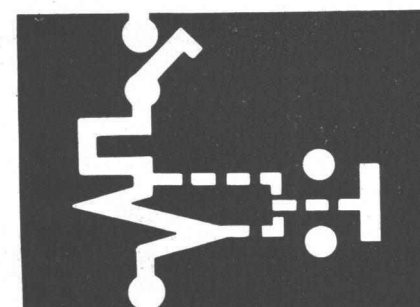

SL mit Signalkontakt

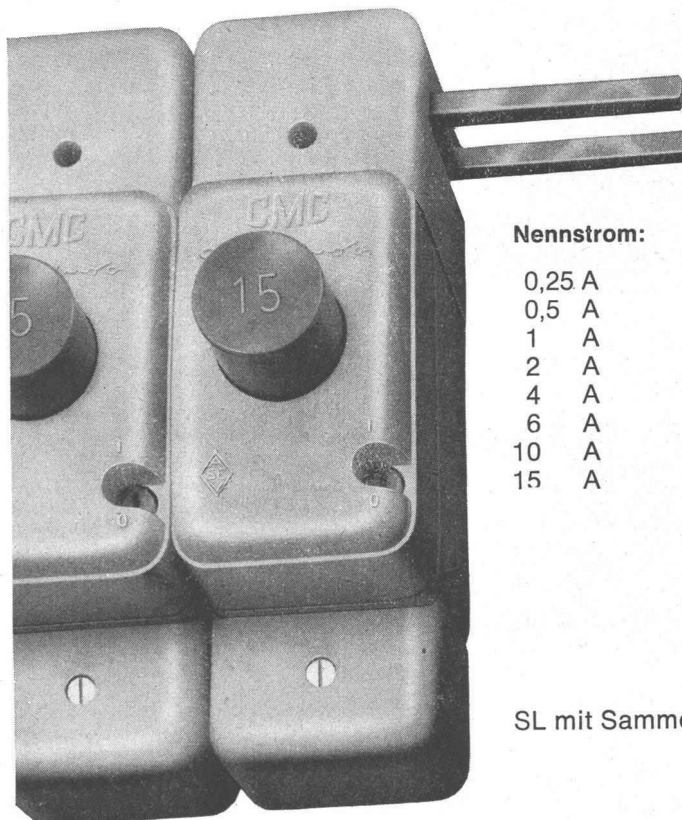

Nennstrom: Nennspannung:

- 0,25 A
- 0,5 A
- 1 A
- 2 A
- 4 A
- 6 A
- 10 A
- 15 A

380 V \sim

SL mit Sammelschienenenträger

CMC Sicherungsautomaten SL für vielseitige Verwendung

Sicherungsautomaten in weissem Einbaurahmen

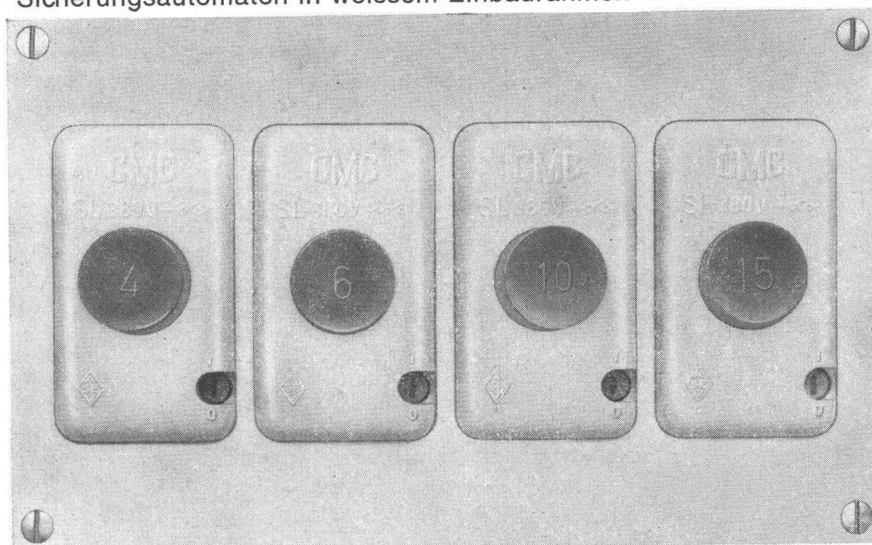

CMC

Carl Maier & Cie, Schaffhausen

Fabrik elektrischer Apparate und Schaltanlagen

Tel. 053 561 31

Getriebe für verschiedenerei

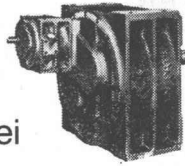

Maschinen zu bauen, war

ehedem zeitraubend — und ist es nicht mehr. Das **VON ROLL**

Normgetriebe

Hansen-Patent

erleichtert

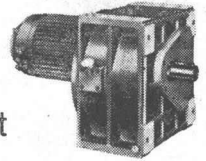

die Wahl und vereinfacht

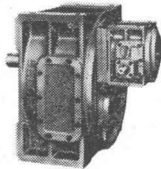

die Berechnung

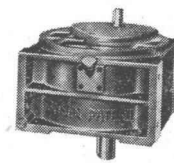

der Anlage.

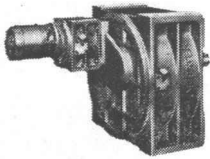

Grundelemente

ermöglichen den Bau

der verschiedensten Typen,

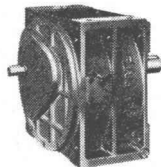

deren die Industrie heute bedarf. Wir stellen

Elemente in wirtschaftlichen Serien her und halten sie **am Lager**



Durch

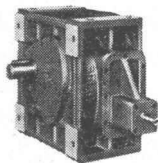

VON ROLL Normgetriebe sparen Sie Zeit.

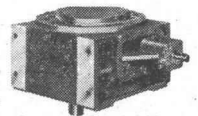

Wir beraten Sie.

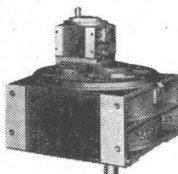

VON ROLL AG

Werk Klus

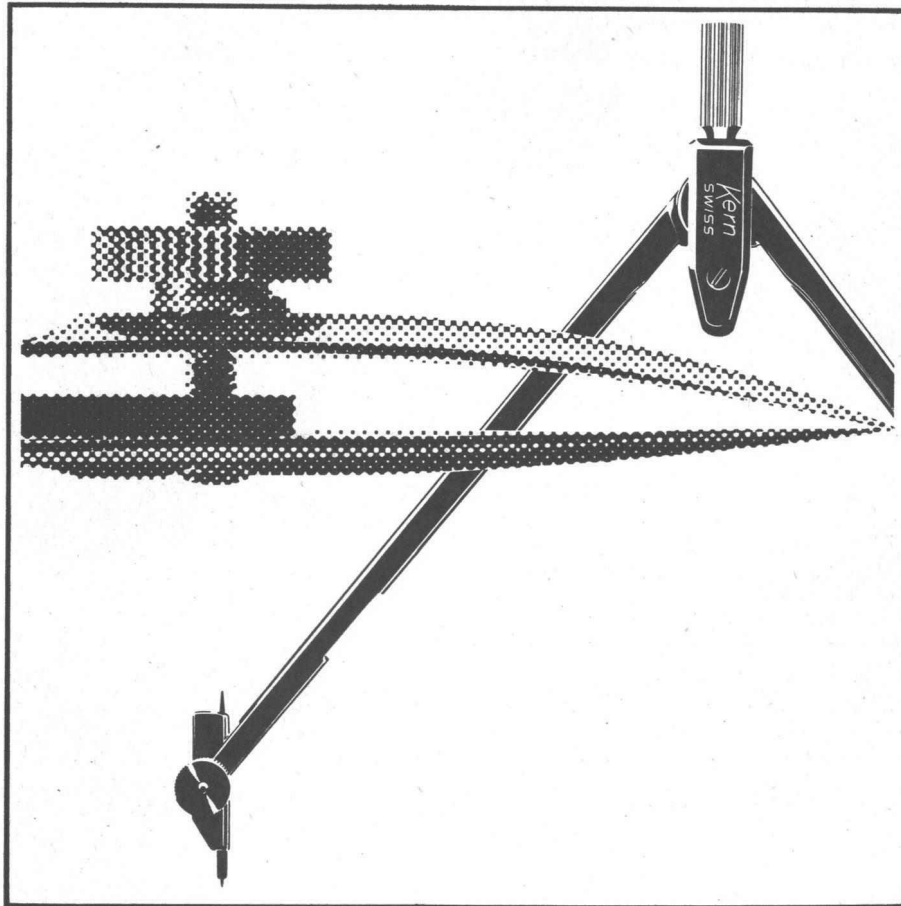

Kern-Reißzeuge für höchste Ansprüche

Wenn Sie ein Kern-Ingenieur-
reißzeug wählen, dürfen Sie ruhig
höchste Ansprüche stellen.
An die Qualität des Rohmaterials.
An die Präzision der Bearbeitung.
An die Dauerhaftigkeit des
Hartchrombelags.
Und an die Vielfalt zweckmässig
zusammengestellter Kombinationen.

Kern & Co. AG Aarau

Aluminiumfolien als Kälte- und Wärmeschutz



sind unbrennbar, staubfrei, geruchlos
nicht hygroskopisch, praktisch gewichtlos

ALFOL isoliert Böden, Decken und Wände
Abdachungen, Heiz- und Trocknungsanlagen
Kühlräume etc. mit geringen Kosten

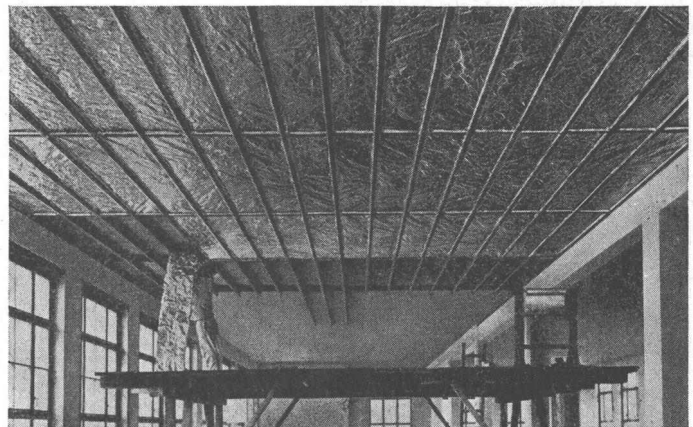

Dr. Ing. Koenig AG Dietikon Telefon 051 / 88 26 61 Abteilung Hochbau

KOENIG

neu

Sichtbeton rationeller und schneller



pava-form[®]

Auf Pava-form Platten vorfabriziertes Betonelement vor dem Verlegen.

die neue Schalungsplatte für Sichtbeton und vorfabrizierte Bauelemente

Mit den kunststoffveredelten Pava-form Platten wird Sichtbeton rationeller und schneller ausgeführt. Ihre glatt bleibende Oberfläche ermöglicht sofortige und kostensparende Reinigung. Grossformatig und trotzdem gering im Gewicht, sind die Platten rasch verlegt und

wieder ausgeschalt. Dank der harten, widerstandsfähigen Beschichtung können sie dutzendmal beidseitig verwendet werden. Unser technischer Beratungsdienst steht Ihnen kostenlos zur Verfügung — rufen Sie uns an.

BON
zum Bezug
der Pava-form Dokumentation

Name _____

Firma _____

Adresse _____

(Einsenden an
Pavatex AG, Postfach, Zürich 27)

Ein Produkt der Pavatex AG,
Zürich 2, Telefon 051/23 76 76

Isolieren im Hochbau

mit Kork und Polystyrol für

**Fassaden
Flachdächer
Decken**

usw.

Baukork AG

Verkaufsbüro Zürich, Seestrasse 247

Telephon (051) 45 70 20

Werk in Steinhausen / Zug

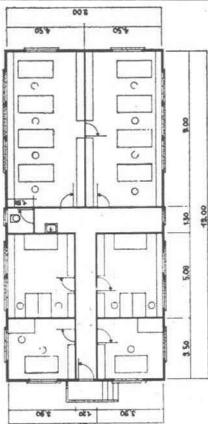

Vor- fabriziert... Herag

Vorfabrizierte
und zerlegbare Holzbauten
Hector Egger AG
Langenthal BE
Oberriet SG



...freundliche Büros für eine ganze Abteilung. Oder Unterkünfte für Gastarbeiter, Schulpavillons, Verkaufsräume, Kantinen, Ferienhäuser ... Jedes Raumproblem lässt sich mit vorfabrizierten Holzbauten lösen.

Vorfabriziert, das heisst u. a. mit wenig Kosten rasch aufgestellt. Die Marke Herag kennzeichnet «vorfabriziert». Aber Herag kennzeichnet auch Qualität. Denn einfach vorfabriziert und Herag-vorfabriziert sind zweierlei.

Auch hier gibt es Unterschiede in der Verarbeitung und in der Beständigkeit. Herag-Bauten können Sie nach jahrelangem Gebrauch wieder zerlegen, stapeln, verkaufen oder an einem neuen Ort aufstellen lassen.

... dä ghört mim Vatter ...



Riz à Porta

Bubenstolz... und doch nicht so ganz unberechtigt. Der Ingersoll ist sozusagen Familientradition. Schon Grossvater lobte seinen Ingersoll. Und jetzt hat der Vater einen neuen Gyro-Flo. Er ist zufrieden mit ihm und auch ein bisschen stolz, nicht irgendeinen Kompressor,

sondern den Ingersoll zu besitzen. Sogar sein Bub weiss, dass Ingersoll-Qualität in der Branche etwas Besonderes bedeutet, so etwa wie Rolls-Royce für Automobile. Ob Kompressor, Bohrwagen, Bohr- oder Abbauhammer — INGERSOLL hält ein Menschenleben aus.

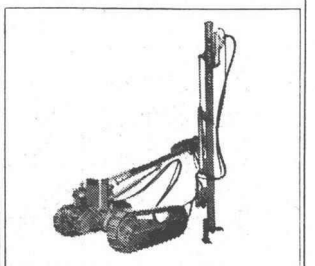
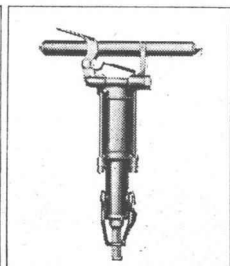
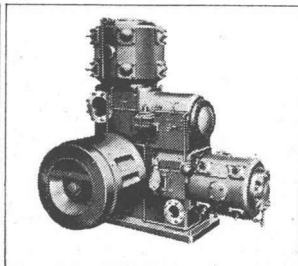
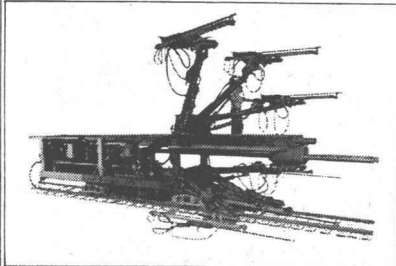

Ingersoll

Robert Aebi AG Zürich 1 Uraniastrasse 31-33 Telephone 051 231750

Form-Stahlrohre

forster

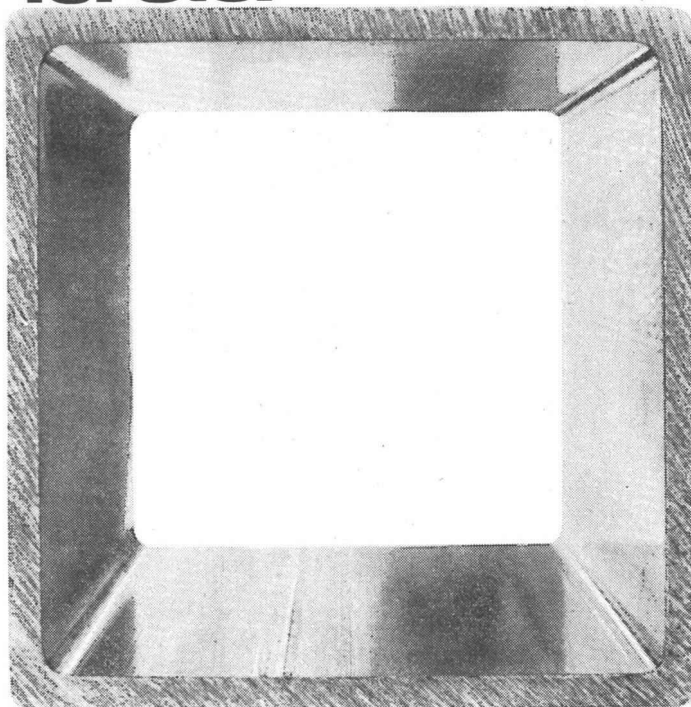

Präzise kaltgezogene Form-Stahlrohre sind zuverlässige Konstruktions-Elemente im Maschinenbau. Haben Sie schon an die Anwendungsmöglichkeiten in Ihrem Betrieb gedacht?

Aktiengesellschaft
Hermann Forster Arbon

VELUX

das ideale, allen Ansprüchen dienende

Dachflächenfenster

Für den Dachwohnraum
in Alt- und Neubauten

Maximale Ausnützung
von Licht, Luft und Sonne

Bequemste Putzmöglichkeit
innen, aussen und zwischen
den Scheiben



A. Kully AG. Glasdachwerke Olten Tel. 062 5 39 01 - 02

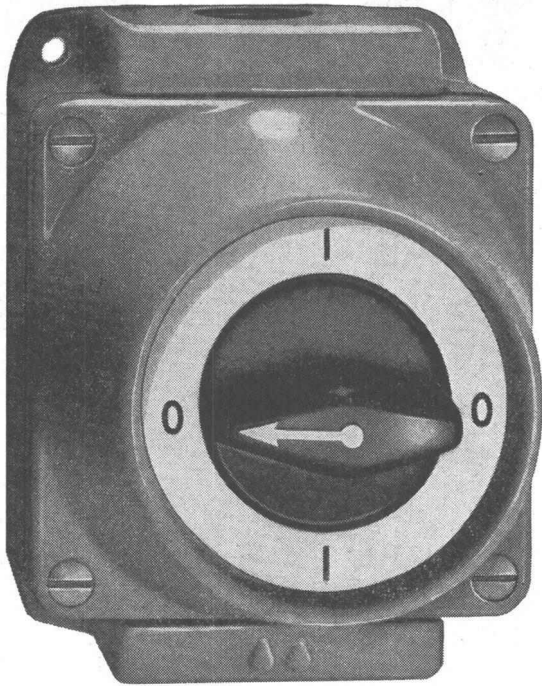

Série 8610G Grösse: 90/115 mm

Adolf Feller AG Horgen

Drehschalter aus Grauguss
und Isolierpresstoff 10-25A/
500V für nasse Räume

Feller 

Série 8610 Jb
Grösse: 94/106 mm

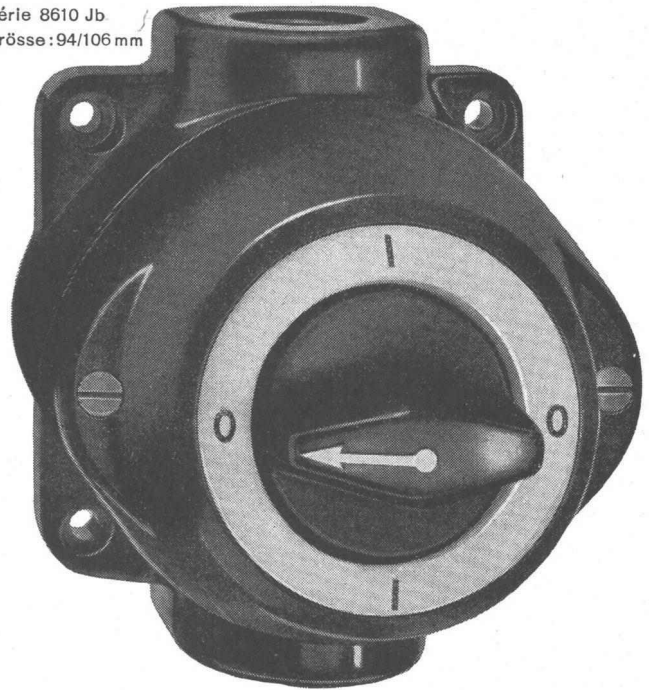

«Fluora» Norm- Einbau- Leuchten

für Plattendecken aller Systeme
und für glatte Decken.
Acrylglasabdeckungen opal,
scharfkantig gebogen, deckenbündig
oder 4 cm vorstehend,
staubgeschützt.

Als ausführliche Dokumentation
über sämtliche Fluora-Norm-
Einbauleuchten senden wir Ihnen gerne
die «Fluora-Mitteilungen Nr. 2».
Bitte rufen Sie uns an.



FLUORA HERISAU
Spezialfabrik für Fluoreszenzleuchten
Tel. 071 / 5 23 63

RIWOSA -



Mobile Luftheizapparate

Herman Nelson



modernster
fahrbarer
Luftheizapparat
mit reiner
Warmluft!

De-Luxe-Modell
mit Elektromotor

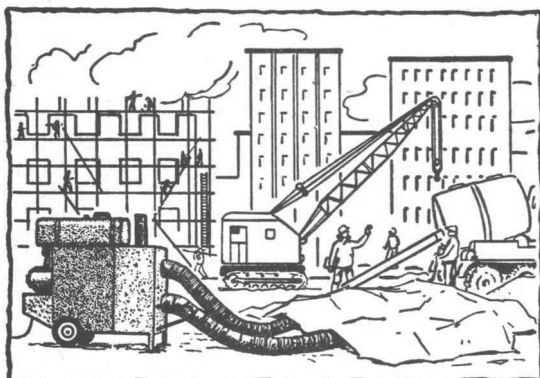

**Die meistgekaufte mobile LUFTHEIZUNG der Schweiz —
auch für Ihren Betrieb!**

Heute unentbehrlich — auf jedem Bauplatz!

- Zuverlässigkeit — durch Planung und Erfahrung
- Sofortige Einsatzmöglichkeit — Keine Installation
- Thermostatisch gesteuerte Wärme
- Kinderleichte Bedienung — Vollautomatisch
- Hohe Wirtschaftlichkeit — Düsen-Brenner
- Einfach ideal

Unsere Apparate werden auch mietweise abgegeben

Spezialfirma für mobile LUFTHEIZAPPARATE

RIWOSA AG

Witikonstrasse 80

ZÜRICH 32

Telephon (051) 24 45 54



Ungarische Baustoffe

Baustoffe erstklassiger Qualität:

Marmor, weisser Zement

Exportiert durch:

FERUNION

UNGARISCHES AUSSENHANDELSUNTERNEHMEN FÜR TECHNISCHE ERZEUGNISSE

Budapest 53, Postfach 190

KRIENS
Bell

Bell Stahl- und Kran- Bau

Bell
Maschinenfabrik AG
Kriens-Luzern

Stahlkonstruktionen
für Industrie- und
Geschäftsbauten,
Freiluftschaltanlagen,
Maste,
Tankanlagen,
Laufkrane
für jeden Zweck

Erfahrung — gross geschrieben

CUPOLUX

eurodome

eurobase

Seit 1907 sind wir in Glasdachbau tätig und seit 1955 auf Lichtkuppeln spezialisiert. Wir sind keine Handelsfirma, sondern ein leistungsfähiger Gewerbebetrieb mit eigenem technischem Planungsbüro und zuverlässigen Montageequipen.

CUPOLUX die erste und seit jeher führende Lichtkuppel. Glasklar, vergilbt nicht. In 15 Formaten, rund, quadratisch, rechteckig für alle individuellen Wünsche.

eurodome in 5 international genormten Standardgrössen, rund, quadratisch, rechteckig — die preisgünstigste europäische Lichtkuppel.

eurobase der einbaufertige, isolierte Zargenrahmen für alle Cupolux und eurodome-Formate. Erübrigt Schalung und Blecheinfassung, verkürzt die Bau-termine.

Lüfter und Dachausstiege für Kuppeln (manuell oder elektrisch).

Verlangen Sie Prospekte, Preislisten, techn. Blätter, Offerten, unverbindliche Beratung.

JAKOB SCHERRER SÖHNE

Allmendstr. 7 Zürich 2 Tel. 051 / 25 79 80

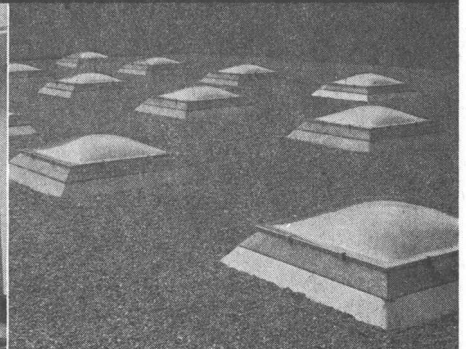
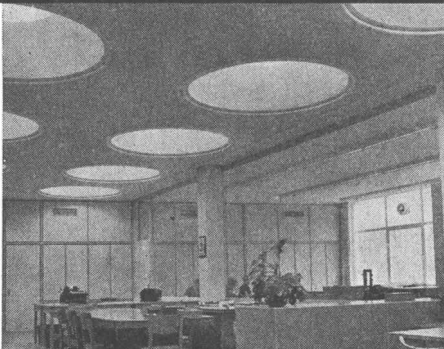

CUPOLUX

eurodome

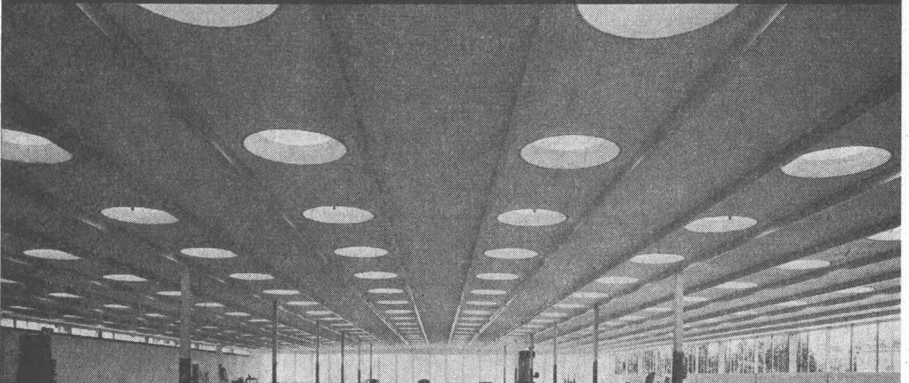

CUPOLUX

eurodome

eurobase

Zuverlässig



Robust

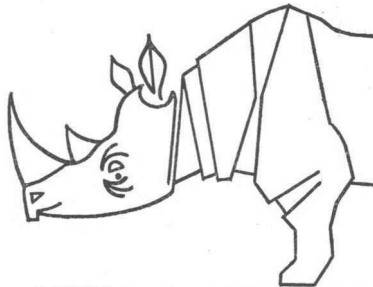

Wirtschaftlich

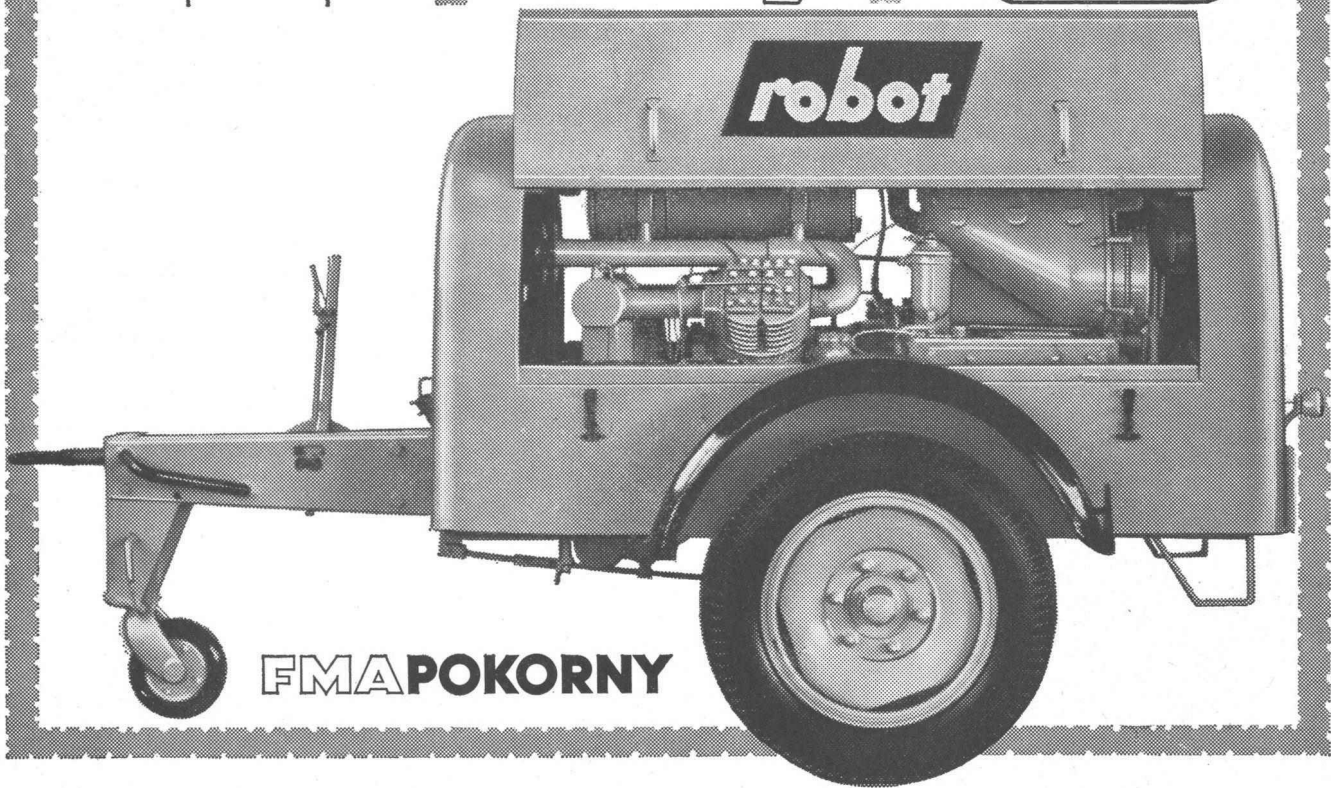
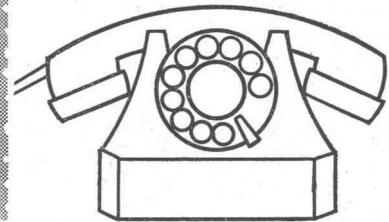

Robust wie ein Nashorn! Wirtschaftlich wie das Telefon! Zuverlässig wie eine Uhr! Das sind die von unseren Kunden gelobten Eigenschaften der gelben robot-Kompressoren. Elf fahrbare Typen mit Diesel- oder Elektroantrieb jederzeit ab Lager Dietlikon verfügbar. Luft-

leistungen: 2 bis 9,5 m³ / min. Probevorführungen. Leistungsfähiger Kundendienst durch Fachmonteure mit Servicewagen. Lieferung aller Druckluftwerkzeuge auf Probe. Miet-Kompressoren. Bitte verlangen Sie ausführliche Angebote.

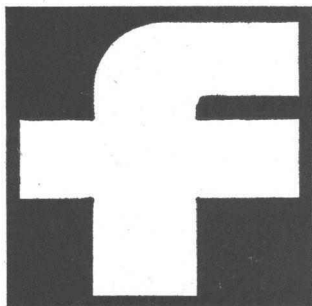

Hans Fehr Dietlikon/Zürich
Baumaschinen Kranbau Telefon 051/931931