

Objektyp: **Advertising**

Zeitschrift: **Schweizerische Bauzeitung**

Band (Jahr): **82 (1964)**

Heft 8

PDF erstellt am: **22.07.2024**

Nutzungsbedingungen

Die ETH-Bibliothek ist Anbieterin der digitalisierten Zeitschriften. Sie besitzt keine Urheberrechte an den Inhalten der Zeitschriften. Die Rechte liegen in der Regel bei den Herausgebern. Die auf der Plattform e-periodica veröffentlichten Dokumente stehen für nicht-kommerzielle Zwecke in Lehre und Forschung sowie für die private Nutzung frei zur Verfügung. Einzelne Dateien oder Ausdrucke aus diesem Angebot können zusammen mit diesen Nutzungsbedingungen und den korrekten Herkunftsbezeichnungen weitergegeben werden. Das Veröffentlichen von Bildern in Print- und Online-Publikationen ist nur mit vorheriger Genehmigung der Rechteinhaber erlaubt. Die systematische Speicherung von Teilen des elektronischen Angebots auf anderen Servern bedarf ebenfalls des schriftlichen Einverständnisses der Rechteinhaber.

Haftungsausschluss

Alle Angaben erfolgen ohne Gewähr für Vollständigkeit oder Richtigkeit. Es wird keine Haftung übernommen für Schäden durch die Verwendung von Informationen aus diesem Online-Angebot oder durch das Fehlen von Informationen. Dies gilt auch für Inhalte Dritter, die über dieses Angebot zugänglich sind.

Schweizerische Bauzeitung

Revue Polytechnique Suisse
Wochenschrift

8

82. Jahrgang Donnerstag 20. Februar 1964

Organ des SIA und der GEP

Herausgeber
W. Jegher und A. Ostertag

Fenster



Kiefer Zürich

Geleisebau

Strassenbau

Tiefbau

Industrieböden

WALO

WALO

Bauunternehmung Walo Bertschinger AG

Inhalt

- Isothermen-Kompressoren von Brown Boveri. Von *H. Baumann* und *E. Niedermann* 119*
- Rekord im Schiffsdieselmotorenbau 124
- Wünschenswerte Untersuchungen für Stollen- und Tunnelbau. Von *A. Sonderegger* 125
- Aluminium-Hütte Steg der Alusuisse. Die Stahlkonstruktion der Ofenhalle. Von *C. F. Kollbrunner* und *H.-R. Holenweg* 126*
- Pfarrheim und Alterswohnungen in Wohlen 130*
- Bund Schweizer Planer 132

Nekrologe

- Alfred Debrunner, Ferdinand Furrer 132*

Buchbesprechungen

- Festschrift Dr. Albert J. Schmidheini, von *Wild Heerbrug* 132
- Méthodes de Vibration dans la Construction, par *D. D. Barkan*. Kleines Lehrbuch der Physik, von *W. H. Westphal*. Taschenbuch der Rheinschiffahrt, von *A. Breitenmoser*. Neuerscheinungen 133

Wettbewerbe

- Gymnasium und Quartierschulhaus in Interlaken. Eidg. Kunststipendien-Wettbewerb 1964. Internationale Wettbewerbe für Architektur und Städtebau 133

Ankündigungen

- Commission Préparatoire Européenne de Recherches Spatiales. «Messer Gabel Löffel». Bau- und Freizeitgestaltungsmesse in Belgien. UIA-Seminar über Industriebau, Ungarn. Europäisches Treffen für Chemische Technik, Frankfurt. Vereinigung Schweiz. Strassenfachmänner. Internationale Hafentagung, Antwerpen. Technik des rationellen Lesens. Internationale Chemietagung in London. Vortragskalender 134

Verlag und Redaktion

Zürich 3/45, Staffelstrasse 12
Postfach Zürich 1
Tel. (051) 23 45 07/08, Postcheck VIII 6110

Bezugspreise

	Abonnement:		
	3 Monate	6 Monate	12 Monate
Schweiz	17.50	35.—	70.—
Ausland	19.—	38.—	76.—

Für Mitglieder des S. I. A., der G. E. P. und des Schweiz. Technischen Verbandes sowie Studierende anerkannter schweiz. Technischer Mittelschulen ermässigte Preiskategorien nach Tarif.

Anzeigenverwaltung

Mosse-Annoncen AG, Zürich 1
Limmatquai 94, Postfach Zürich 23
Tel. (051) 24 26 00, Postcheck VIII 1027



Leichtes, rostfreies Baugerät aus LUPOLEN

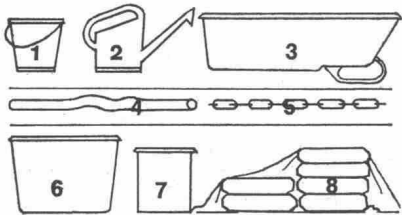

Mörtelkübel, Speisträger und Eimer aus LUPOLEN sind leicht an Gewicht und ersparen den Bauarbeitern das Schleppen von überflüssigen Lasten. Diese Arbeitsgeräte sind robust, alte-

rungsbeständig und können nicht rosten. Darum denkt der Fachmann an Geräte aus LUPOLEN, wenn es um Arbeitsrationalisierung auf der Baustelle geht.

Arbeitsgeräte aus LUPOLEN sind

- leicht
- bruchfest
- rostfrei
- formbeständig
- frostfest

Für die Markierung von Baustellen sind Absperrketten aus LUPOLEN ein zweckmäßiges Hilfsmittel. Folie aus demselben Kunststoff ist unentbehrlich für das Abdecken von Materialstapeln und Baumaschinen im Freien.

Wir weisen gern Firmen nach, die Arbeitsgeräte und Folie aus LUPOLEN herstellen.

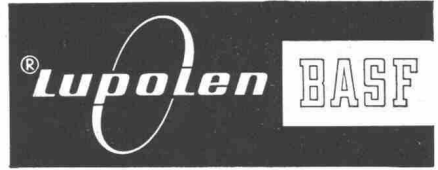

ein Werkstoff mit Zukunft

Badische Anilin- & Soda-Fabrik AG
6700 Ludwigshafen am Rhein

2930

Senden Sie bitte weiteres LUPOLEN-Informationsmaterial an **SBZ**

Name

Firma

Anschrift

Vertretung für die Schweiz
ORGANCHEMIE AG
Bellerivestraße 67
Zürich, Telefon (051) 471920



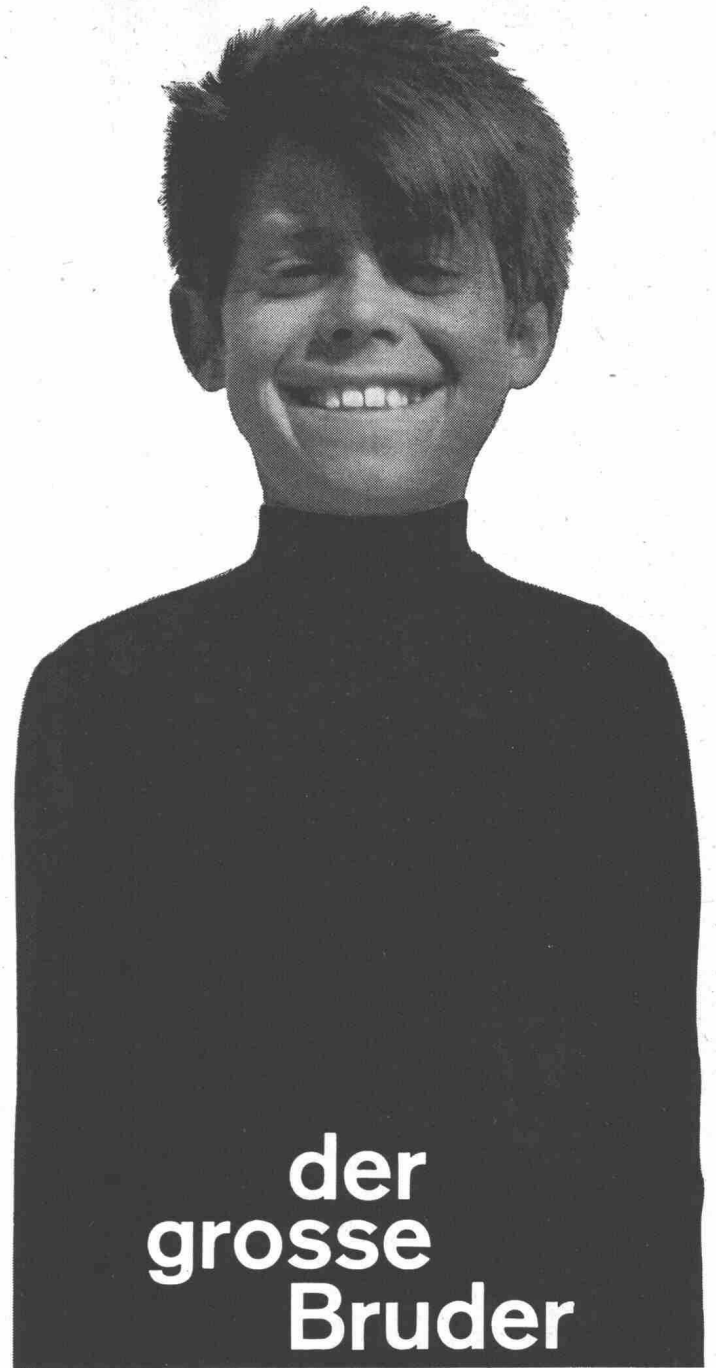

Neben den Unimog mit 32 PS Motorleistung ist ein grosser Bruder mit 65 PS getreten. Er hat alle guten Eigenschaften, die das **Universal-Motor-Gerät** seit je auszeichnen: echter Allradantrieb, zwei Differentialsperren, weiter Geschwindigkeitsbereich, Kippbrücke, Zapfwellen und natürlich eine robuste Hydraulik.

Dürfen wir Sie beraten?

UNIMOG

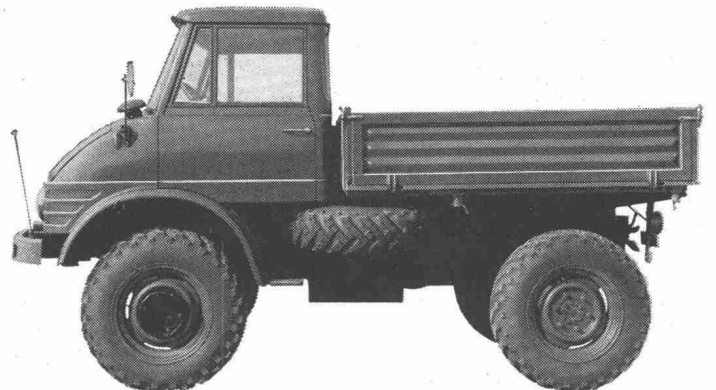

Robert Aebi AG
Zürich, Uraniastrasse 31/33, Telefon 051/231750



Der Bauherr fragt:

... soeben habe ich als Bauinteressent Ihren imposanten Neubau besichtigt und dabei festgestellt, dass – ausser im Heizraum – nirgends etwas von einer Heizungsinstallation zu sehen ist. Was steckt wohl dahinter?

Gibt es denn viele verschiedene Deckenstrahlungsheizungen, und hat die Strahlung von oben her keine unangenehmen Begleiterscheinungen, zum Beispiel Kopfweh, zur Folge?

Welches sind denn die besonderen Vorteile des ZENT-FRENGER-Systemes?

Zum Abschluss noch eine Frage: Wie steht es mit den Betriebskosten einer ZENT-FRENGER-Deckenstrahlungsheizung? Ist das nicht ein wunder Punkt neben all den überzeugenden Vorteilen?

Der Architekt antwortet:

Dahinter steckt technischer Fortschritt dank gründlicher Forschung. Ja, ich muss sagen, dass wir in dieser Hinsicht sogar höchsten Ansprüchen gerecht werden. Wir haben uns nämlich für eine Deckenstrahlungsheizung entschlossen und unter den verschiedenen Systemen jenes ausgewählt, das technisch vollendet, leistungsstark, rasch anpassungsfähig, wirtschaftlich interessant und ästhetisch vorbildlich ist: Die ZENT-FRENGER-Decke!

Ja, an Auswahl fehlt es wahrlich nicht; aber ein Punkt sollte besonders beachtet werden: Eine Deckenheizung zum Beispiel, die fest einbetoniert wird (im Gegensatz zum freihängenden ZENT-FRENGER-System), ist ein träges, schwerfälliges System, welches nur langsam reagieren kann und zu lange warm bleibt, was zu trockene Luft ergibt und zu Kopfweh führen kann.

Der Pluspunkte sind viele! Nennen wir nur die wichtigsten: Infolge der äusserst geringen Wärmespeicherung ist eine Feinregulierung mittels Thermostaten möglich, wodurch eine rasche Anpassungsfähigkeit an die wechselnden Wärmebedürfnisse gewährleistet ist, die Ergänzungsmöglichkeiten mit Lüftung und Kühlung, die jederzeit leichte Zugänglichkeit für die unsichtbare Verlegung von Leitungen (Licht, Telefon, Wasser usw.) . . . und nicht zuletzt auch die Schallschluckwirkung, die den nervenzermürbenden Lärm absorbiert, sowie die Kombinierbarkeit mit Radiatorenheizung (in den Nebenräumen, Archiven usw.).

Im Gegenteil! Die ZENT-FRENGER-Deckenstrahlungsheizung ist ihrer kleinen aufzuheizenden Masse und ihrer sofortigen Anpassung an die Temperaturschwankungen wegen eines der wirtschaftlichsten Heizungs-systeme! Da die Heizung bekanntlich nicht dafür zu sorgen hat, dass dem menschlichen Körper Wärme zugeführt wird, sondern lediglich, dass er nicht zuviel Wärme abstrahlt, kann die mittlere Deckentemperatur auf einem relativ niedrigen Wert verbleiben und dadurch jenes Raumklima schaffen, in welchem wir uns wohl fühlen und leistungsfähig bleiben.

Übrigens: Lassen Sie sich doch heute noch die ausführliche Dokumentation und die interessante Referenzliste zusenden. Ein Anruf genügt! Tel. 031 / 65 54 11. Offerten und Montage durch jede gute Heizungs-firma.

Zent?

Zent!

Zent AG Ostermundigen-Bern



14/64

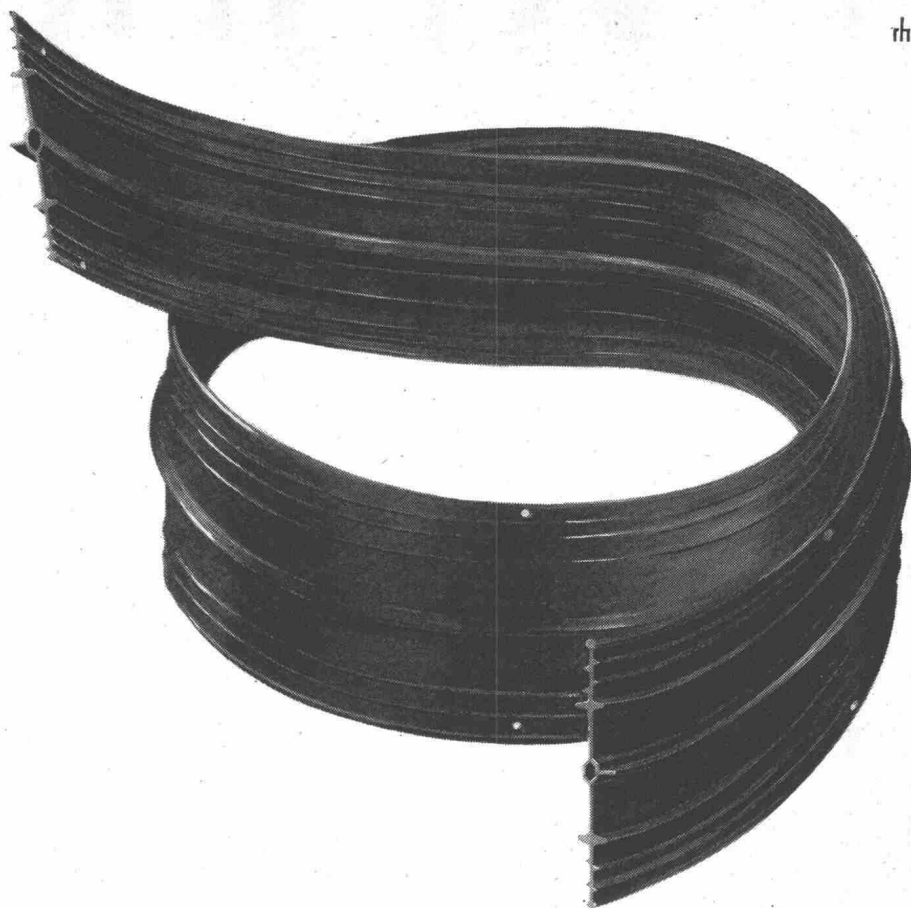

Neue Meyco-Fugenbänder

Meyco-Fugenbänder werden zur Abdichtung von Bauwerksfugen aller Art angewandt. Für Arbeitsfugen gelangen die Fugenbänder der A-Reihe, für Dilatationsfugen die Fugenbänder der D-Reihe zum Einsatz. Die Auswahl des richtigen Bandtyps erfolgt nach Massgabe des zu erwartenden Wasserdruckes und der voraussichtlichen Bewegungen.

Das Merkmal der Meyco-Fugenbänder: wohlausgewogene Ausbildung von Flächen und Wulsten, die weder scharfe Kanten noch einspringende Ecken aufweisen. Dadurch können die Fugenbänder leichter satt und lückenlos mit Beton umhüllt werden. Meyco-Fugenbänder wirken bei allen Beanspruchungen als sichere Abdichtung.

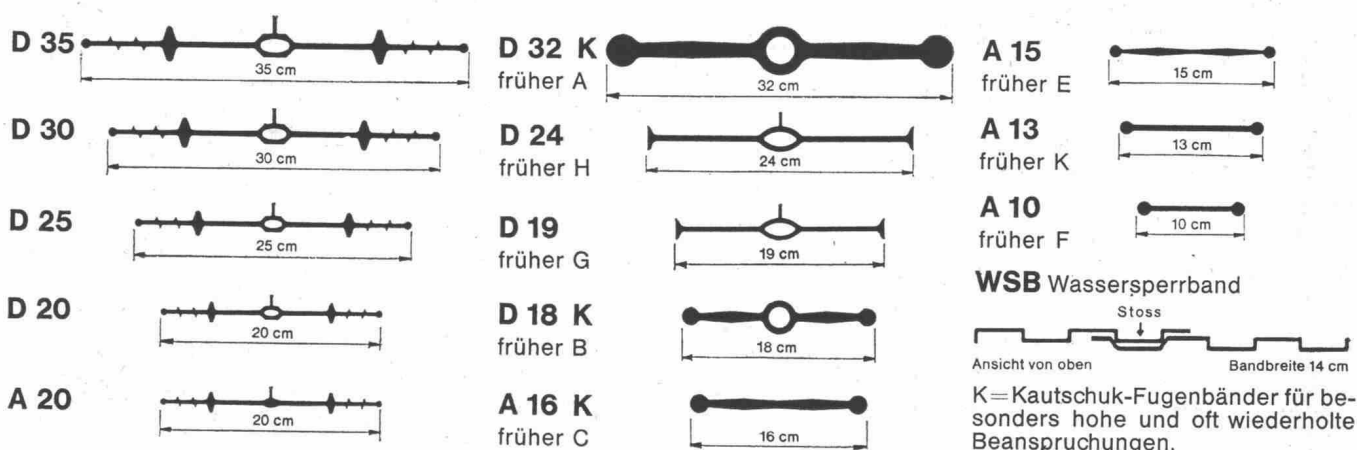

MEYNADIER + CIE AG

Zürich Vulkanstrasse 110 051 52 22 11
Bern Chur Lausanne Locarno Luzern Sitten



Küchen-Absaugventilatoren Marelli

geräuscharm im Betrieb



Cupolino

Colibri

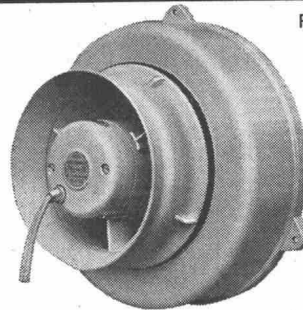

RDD

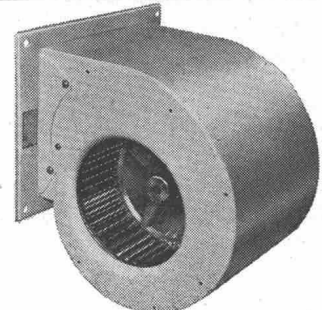

Grillo

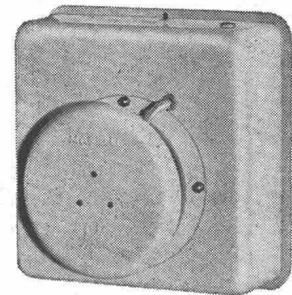

Entlüftung von Privat- und Restaurations-Küchen, Badezimmern, Imbiss-Bars usw. Leistung von 100 bis 4500 m³/Std., Druck zwischen 5 und 35 mm WS. Guter Wirkungsgrad trotz kleinen Abmessungen. Moderne und elegante Formen. Einfache Montage. Bequeme Reinigung und lange Lebensdauer.



Elektromaschinen AG Genf
Zürich, Schaffhauserstrasse 343, 051 48 14 40
Genf, rue du Rhône 59, 022 25 52 37



Lima Raupenbagger

Für härtesten Einsatz konstruiert, schnell, wirtschaftlich, einfach in der Bedienung. Modelle bis 4600 l. Der hier abgebildete Lima Typ 25 mit Druckluftsteuerung hat 600 l Löffelinhalt und einen GM-Dieselmotor von 69 PS. Lieferbar mit Hoch-/Tieföffel-, Dragline-, Greifer- und Kran-Ausrüstung, kurzfristig ab Lager. Interessante Konditionen.

Charles Keller Baumaschinen, Tel. 051/933933

b-f corso 43/63



EINE GERÄUSCHLOSE VORHANGSCHIENE FÜR JEDE DECKE

Spannfix heisst die Spezialvorhangschiene, welche mit einem Minimum von Schrauben auf allen Decken wie Beton, Leichtbau- und Schallschluckplatten, Metall, Holz, Verputz oder Gips befestigt wird. Kleine, flügelartige «Spanner»

werden in Abständen von 40 bis 60 cm an die Decke geschraubt. Man legt das Profil auf die Spanner, dreht diese ein, und die Schiene sitzt fest. Spanner samt Schrauben bleiben unsichtbar, die Vorhangschiene scheint auf die

Decke geklebt. Spannfix ist ein Fabrikat der Marke Silent Gliss, der ersten geräuschlosen Vorhangschiene der Welt, in welchen selbst schwerste Vorhänge samtweich und leise gleiten.

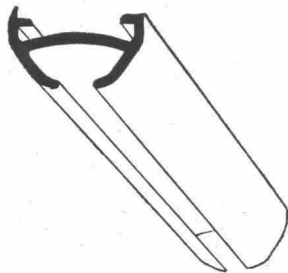

Silent Gliss Profil
Spannfix 1060
für mittelschwere und leichte Schleuderzugvorhänge in normalgrossen Räumen

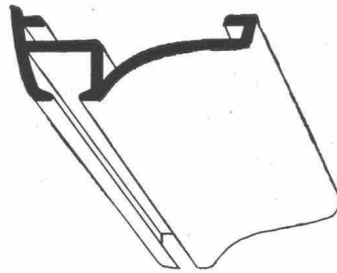

Silent Gliss Profil
Spannfix 1043
für Schleuderzugvorhänge in grossen und hohen Räumen

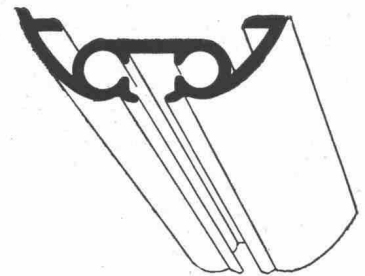

Silent Gliss Profil
Spannfix 1041
für komfortable Schnurzüge in normalgrossen Räumen

Verkauf durch den Fachhandel.
Handmuster, Prospekte und Referenzen durch:



METALLWARENFABRIK F.J.KELLER + CO. LYSS/BE TELEFON 032/85742-43



Hürlimann Isolierbaustein

aus gebranntem Tonmergel vom Urmiberg

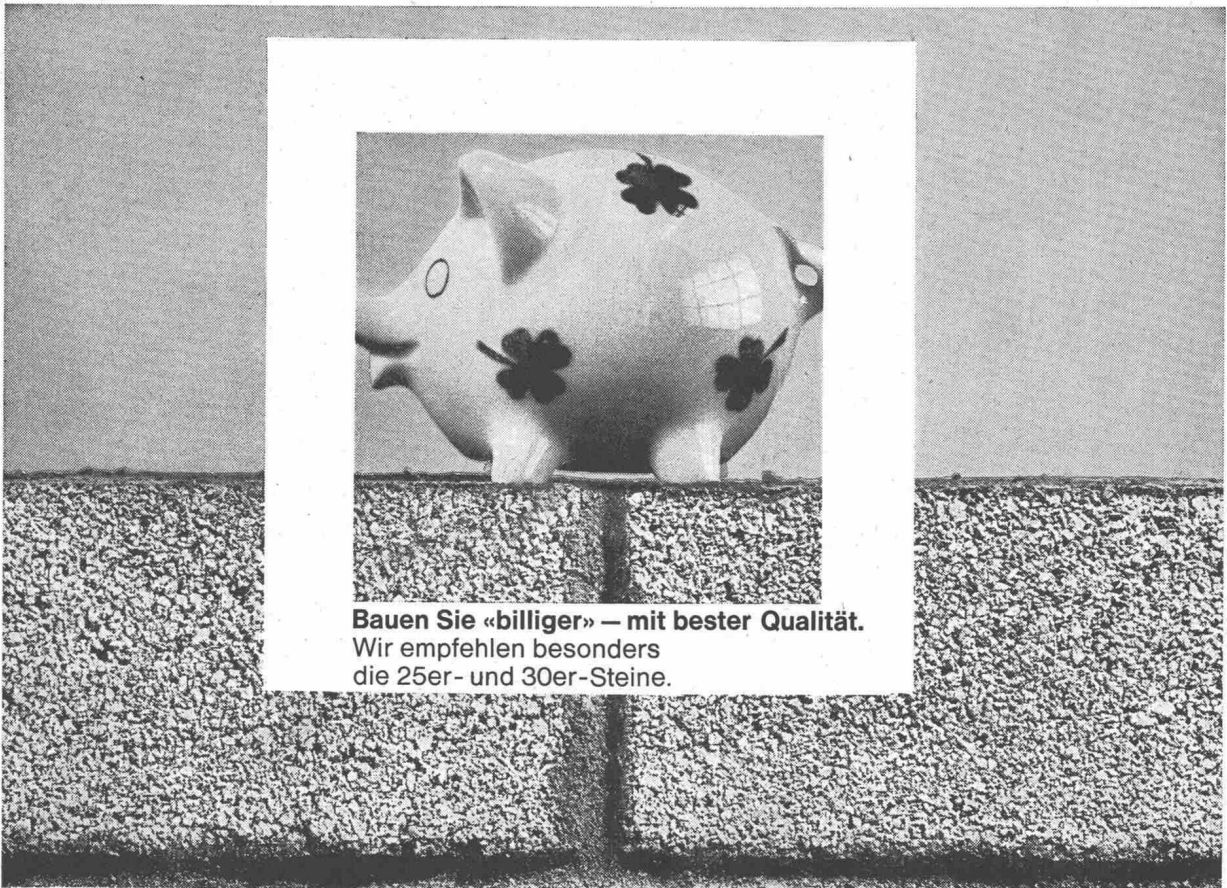

Bauen Sie «billiger» – mit bester Qualität.
Wir empfehlen besonders
die 25er- und 30er-Steine.



Die Vorteile liegen klar auf der Hand!

11

1. Das beste Rohmaterial: Tonmergel
2. Gute Isolation
3. Verschiedene Steinmasse
4. Geringer Mörtelverbrauch
5. Leicht zu bearbeiten
6. Lieferung auf den Tag genau
7. Normale Steindruckfestigkeit
8. Genaue Masshaltigkeit
9. Keine Ausblühungen
10. Idealer Träger für jeden Verputz
11. **Bauen Sie «billiger» – mit bester Qualität**
12. Bewährt und gefragt

K. Hürlimann Söhne AG, Brunnen, Tel. 043/91046

ACROW überall im

Rationalisierende ACROW-
Gerüste und ACROW-
Wallform-Stahlschalungen
beweisen ihre kostensparenden
Vorteile

ACROW
CONSTRUVIT

Kraftwerksbau



Weil

Bild:

Bauobjekt Kraftwerk Reichenau.
Druckrohr: Fahrbare Schalung
aus ACROW-Normelementen,
Innen- \varnothing 9,10 m,
Schalungslänge 2 x 8,75 m.
Bauunternehmer:
Schafir & Mugglin AG Chur

unbeschränkt anpassungsfähig
robuste und doch präzise Konstruktion
unbegrenzt wiederverwendbar sowohl im Tief- wie im Hochbau

Verlangen Sie unsere aufschlussreichen Unterlagen oder den Besuch unserer Spezialisten.

ACROW Construvit SA Lyss BE Tel. 032/854 05-06



VETROFLEX

**eingebaute
Behaglichkeit**

GLASFASERN AG

Verkaufsbüro Zürich

Nüscherstr. 30 Tel. 051/271715

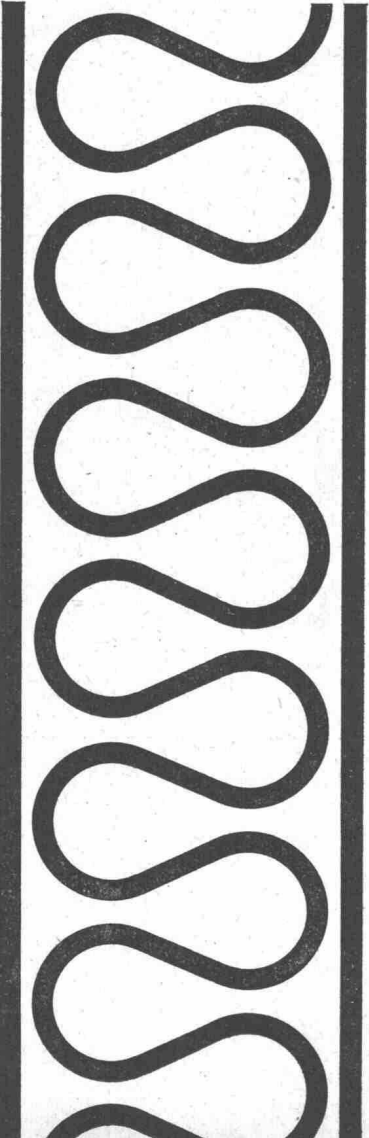

Angenehme Raumtemperatur
und lärmfreies Wohnen durch
VETROFLEX – das ist die
Grundlage echten Komforts

In den Usines du Day
der Société d'Electro-Chimie, Vallorbe...

Pyralen

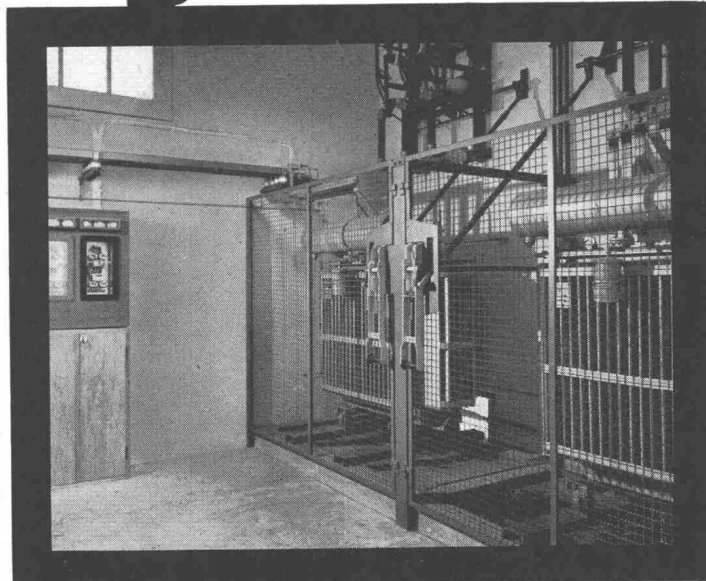

Mit Pyralen getränkte
Transformatoren 320 kVA $\frac{13\,000 \pm 2.5 \pm 5\%}{380 - 220}$
Hersteller: Aktiengesellschaft Brown, Boveri & Cie., Baden.

Pyralen-Transformatoren

- **feuersicher** Pyralen brennt nicht
 - **wartungsfrei** Pyralen ist alterungsbeständig
 - **ohne Spezialschutzbauten**
- Pyralen-Transformatoren senken die Installationskosten

Auskünfte und Unterlagen:
Robert Binggeli & Co. Chemische Rohstoffe
Rössligasse 8, Zürich 1, Telefon 051 47 69 59
Vertretung der Société PRODELEC, Paris

D & M



Das Verladepersonal schätzt täglich die leichte und stabile Aluminiumübergangsbrücke. Sie kann mit über 3 Tonnen belastet werden, wiegt je nach Modell nur 23 bis 30 kg und rostet nicht. Dieses von der schweizerischen Studiengesellschaft für rationellen Güterumschlag (SSRG) mit Erfolg geprüfte Hilfsmittel der Verladetechnik hat sich bei Bahnen, Industrie und Gewerbe schon gut eingeführt.

Aluminium ist leicht zu verarbeiten, wetterbeständig und wirtschaftlich in seiner Anwendung.

Verlangen Sie die ALUSUISSE-Publikationen und die Beratung unserer Spezialisten.

ALUMINIUM BEIM GÜTERUMSCHLAG

SCHWEIZERISCHE ALUMINIUM AG

Verkaufsabteilung Zürich 48

Telephon (051) 54 80 80



Isolieren im Hochbau

mit Kork und Polystyrol für

**Fassaden
Flachdächer
Decken**

usw.

Baukork AG

Verkaufsbüro Zürich, Seestrasse 247

Telephon (051) 45 70 20

Werk in Steinhausen / Zug

KÜHLER

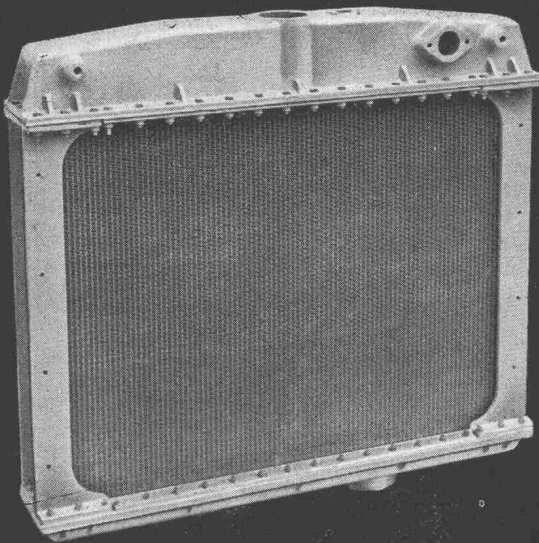

für
**Baumaschinen,
Lastwagen,
Personenwagen,
Traktoren und
Notstromgruppen**

fabrizieren und
reparieren wir
kurzfristig.

Unsere speziellen
Hochleistungs-Rippen-
rohrelemente sind
robust, widerstands-
fähig bei optimaler
Kühlwirkung.

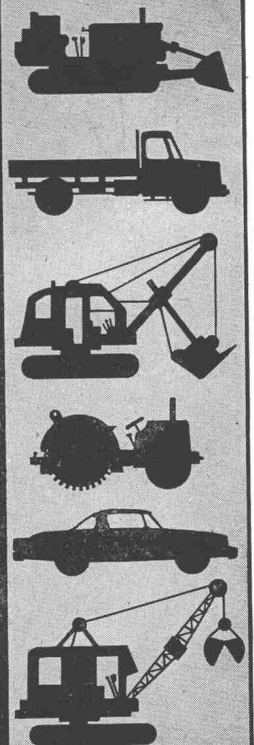

ORION WERKE ZÜRICH

Fabrik für wärme- und kältetechnische Apparate, Hardturmstr.185, Tel.051/421600



Atlas Copco

Die Überlagerungs- Bohrmethode

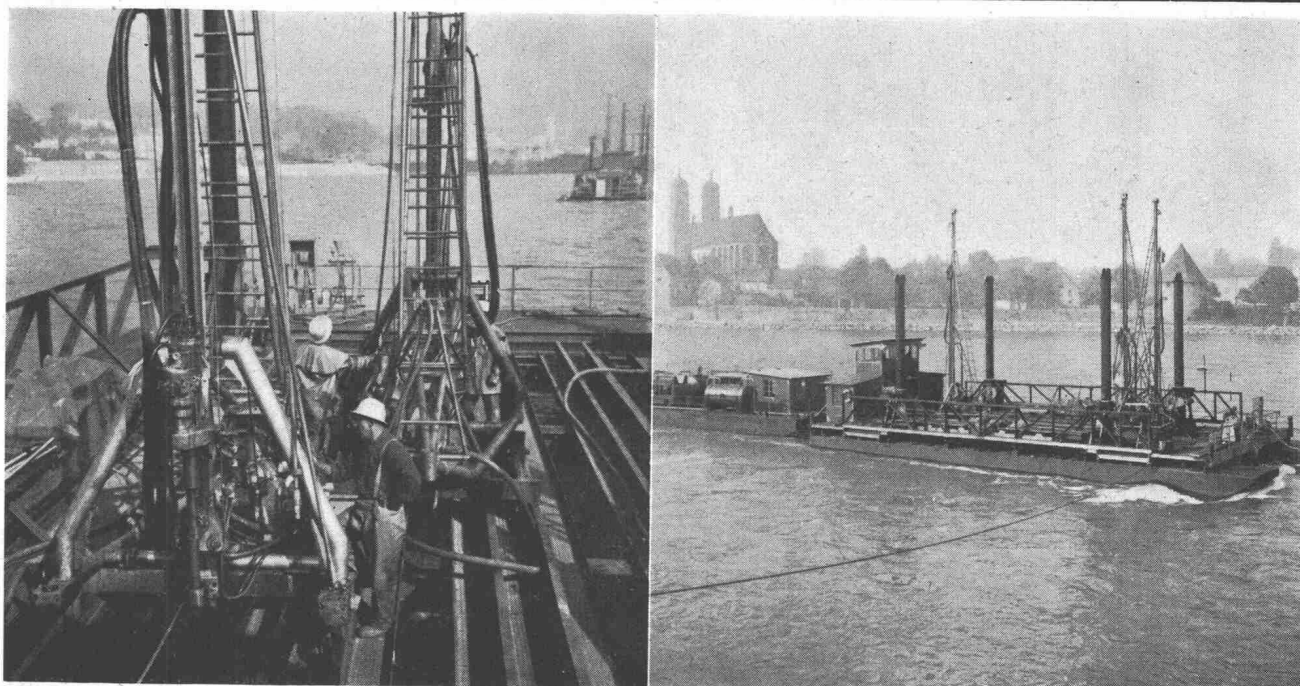

Baustelle Rheinvertiefung KW Säckingen

Die neue Überlagerungs-Bohrmethode zum Bohren und Sprengen von Fels unter der Erde und unter Wasser ist einfacher, billiger und vielseitiger als alle bisher angewendeten Methoden.

Das Bohren erfolgt mit schweren Atlas Copco-Bohrhämern mit separater Rotation. In jedem Stadium der Bohrung können Bodenproben entnommen werden.

Verlangen Sie unsere ausführliche Beschreibung.

NOTZ

Notz & Co. AG, Biel 1
Abt. Atlas Copco
Tel. 032/2 55 22

AM - 2



SIEMENS



Antennen

Die steigende Zahl der Radio- und Fernseh abon- nenten erhöht automa- tisch die Forderung nach einwandfreier Bild- und Tonwiedergabe. Das Haus Siemens befasst sich seit langem mit der Entwick- lung von Einzel- und Ge- meinschafts-Antennenan- lagen und verfügt über ein

Lieferprogramm von Anten- nenmaterial nach dem Stand der neuesten Technik. Siemens-Antennen gewähr- leisten einen einwandfreien, hochwertigen Radio- und Fernsehempfang in allen Wellenbereichen.

Unsere Antennen-Abteilung berät Sie gerne.

Siemens
Elektrizitätserzeugnisse
Aktiengesellschaft
Zürich Löwenstrasse 35
Telephon 051/253600

Bern Neubau BKW,
Optingerstrasse
Telephon 031/421866
Basel Hochstrasse 86
Telephon 061/352626
Lausanne 1, Chemin de
Mornex
Téléphone 021/220675
Lugano Via Trevano 2
Telefono 091/31871



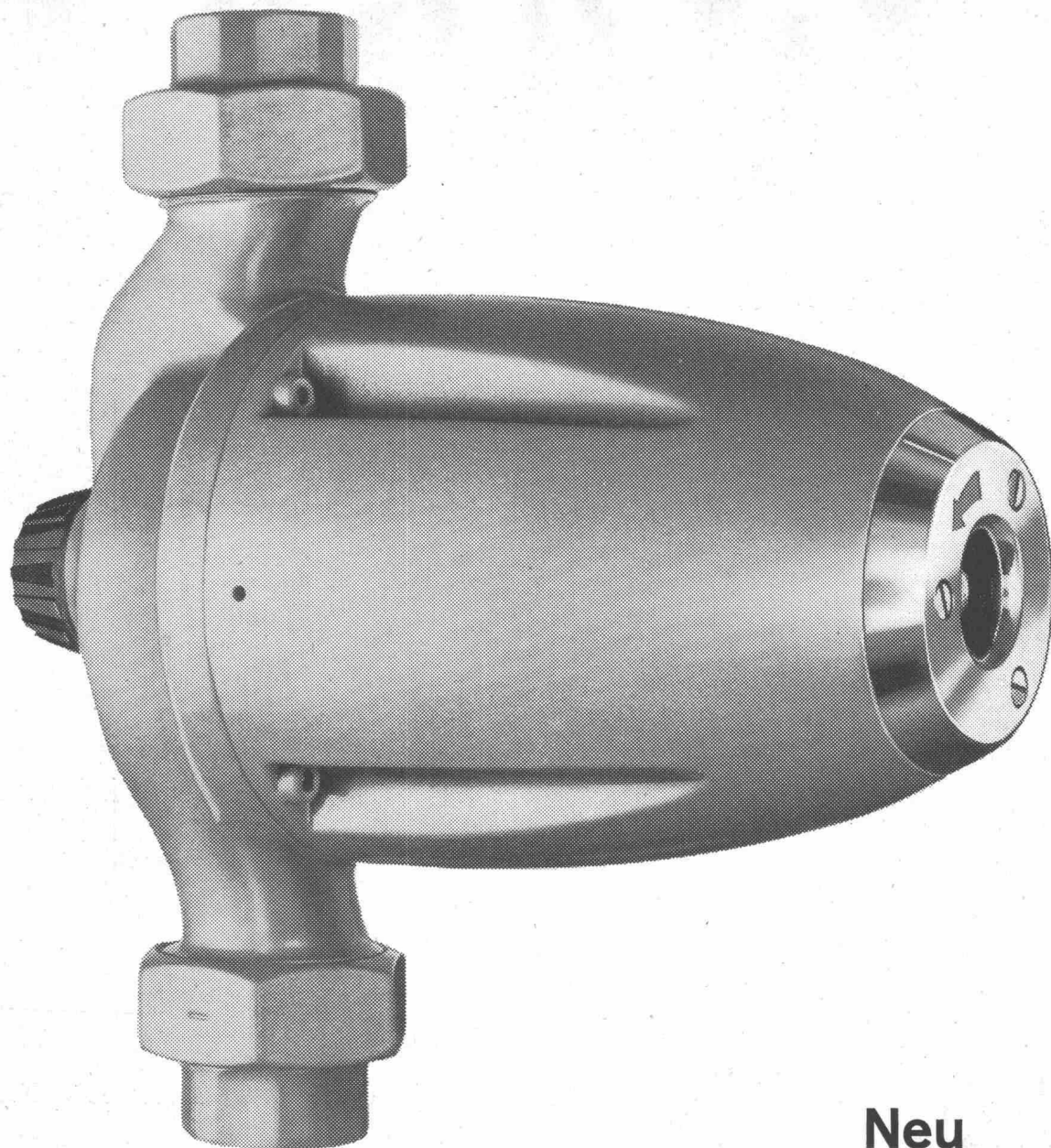

Neu

perfecta - vario

Wenn Sie die neue Umwälzpumpe Perfecta-Vario auf Lager haben, kommen Sie mit einem einzigen Modell für Heizungsanlagen von 10000 bis 50000 W.E. aus. Sie drehen ganz einfach an einem Knopf und stellen so die passende Pumpenleistung ein. Und noch etwas, die bisher möglichen Geräusche bei zu grosser Pumpenleistung können durch drehen am Regulierknopf zum Verschwinden gebracht werden.

Nützen auch Sie diese Neuerung und verlangen Sie die Perfecta-Vario.

K. RÜTSCHI A.G., PUMPENBAU, BRUGG

TELEPHON (056) 4 04 55

Profil-Stahlrohre

forster

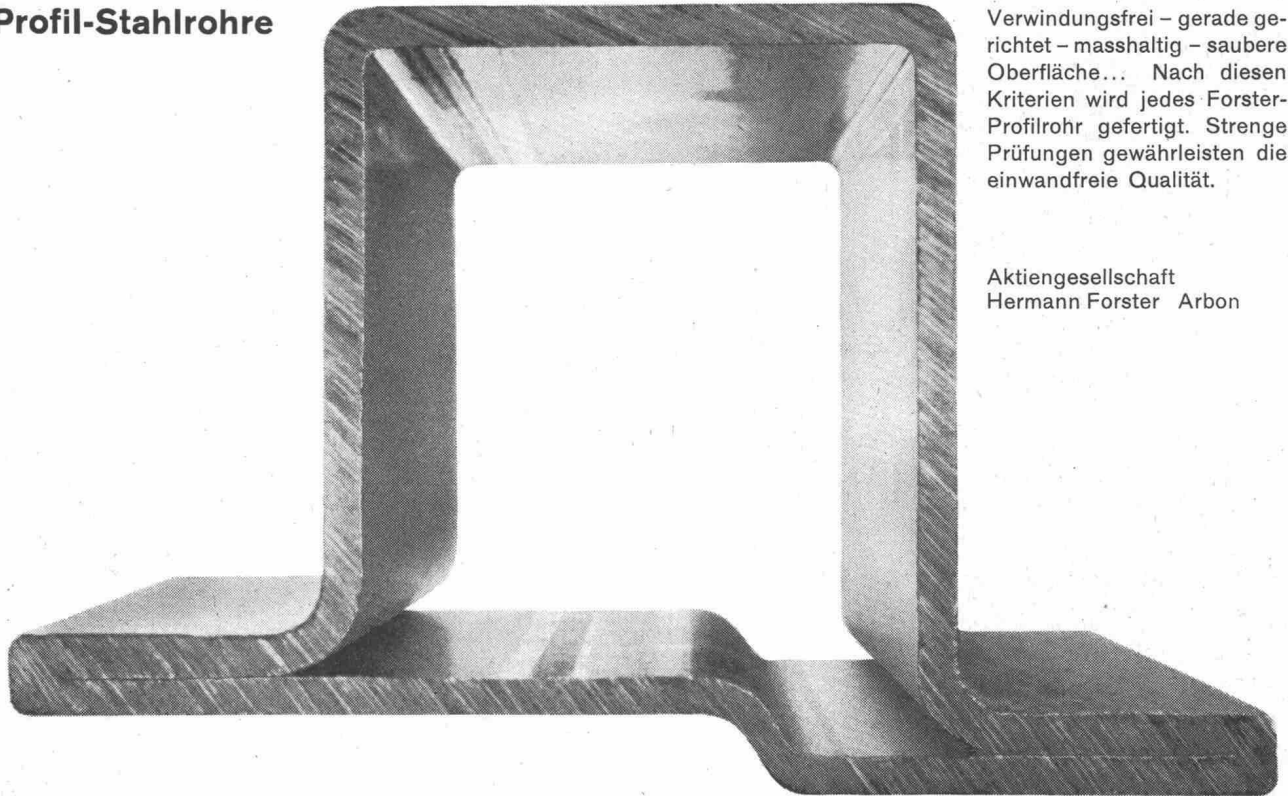

Verwindungsfrei – gerade gerichtet – masshaltig – saubere Oberfläche... Nach diesen Kriterien wird jedes Forster-Profilrohr gefertigt. Strenge Prüfungen gewährleisten die einwandfreie Qualität.

Aktiengesellschaft
Hermann Forster Arbon

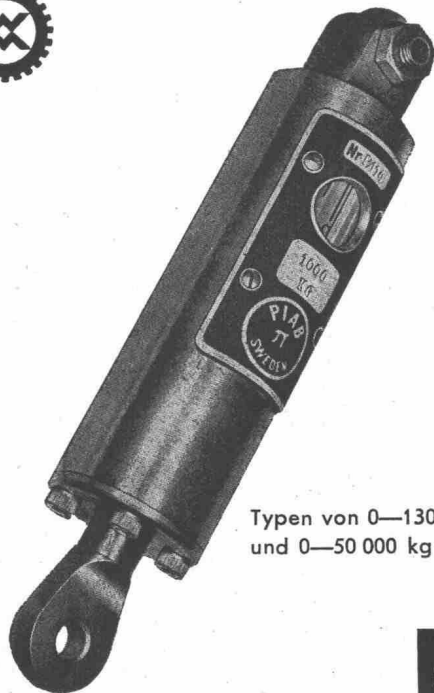

Typen von 0—130 kg
und 0—50 000 kg

PIAB Dynamometer

- Genau
- Unverwüstlich
- Narrensicher
- Kleinste Abmessungen
- Geringes Gewicht
- Gesichert gegen plötzliche Entlastungen

Zum Kontrollieren, Prüfen oder Messen von mechanischen Spannungen aller Art. Zur ständigen Ueberwachung der Belastung an Kranen, Seilzügen usw. Zum Wägen überall dort, wo geeichte Geräte nicht benötigt werden. Zum Feststellen der Zugkraft an Motorfahrzeugen, Booten usw.

Lieferbar mit:
grosser Skala für Fernablesung
Fernablese-Instrument, das getrennt vom Dynamometer montiert wird oder gekuppelt mit optischem oder akustischem Höchstlast-Signal mit Höchstlast-Schalter usw.

Walter Meier WERKZEUGMASCHINEN AG *Zürich*

Mühlebachstrasse 11-15

Tel. (051) 34 54 00

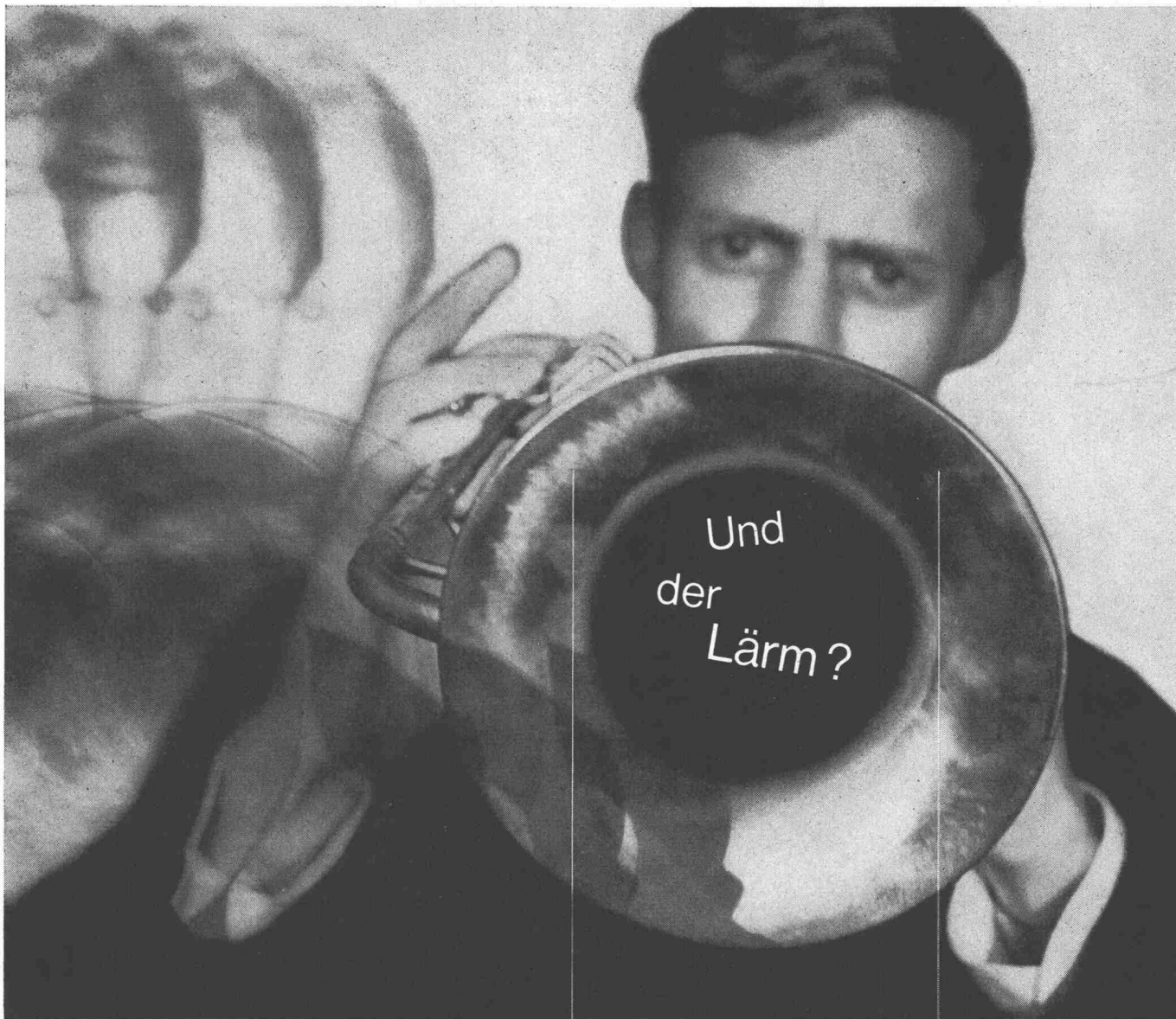

Und
der
Lärm?

Musik in der Gaststätte...
Und das Plaudern?
Keine Sorge!

Unser technischer Dienst
wurde schon bei der
Planung zugezogen.
Er hat das Lärmproblem
gewissenhaft studiert
und gelöst:

Navitex- und Echostop-
Platten senken den
Schallpegel im Raum.

Für alle Probleme
der Lärmbekämpfung
steht Ihnen unser
technischer Dienst
zur Verfügung.

GARTENMANN ISOLATIONEN

C. Gartenmann & Cie. AG
Bern, Zürich, Basel, Genf
Fabrik in Zollikofen BE

Wenn

es darauf ankommt

schwört auch der Chauffeur
auf seinen



unermüdlichen
Helfer, seinen
„JUPITER“ von

MAGIRUS DEUTZ

Von morgen früh bis spät am
Abend kommt mein „JUPITER-
195 AK“ nicht zum stehen.

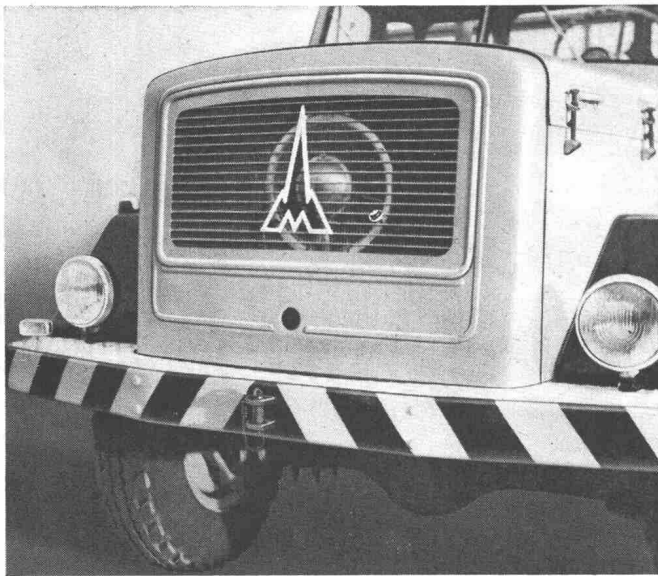

Mehr als 3000 Stunden im Jahr
habe ich ihn förmlich geplagt
und forciert und noch immer
läuft er ohne Unterbruch. Und
darum - ist auch mein nächster
Lastwagen wieder ein
MAGIRUS-DEUTZ

Generalvertretung für die Schweiz

Hämmerli AG LENZBURG

Lenzburg Telefon 064 81816/82541

Grösste Auswahl
der Schweiz in
Vermessungsinstrumenten
und Messgeräten.
Geschulte Fachberater

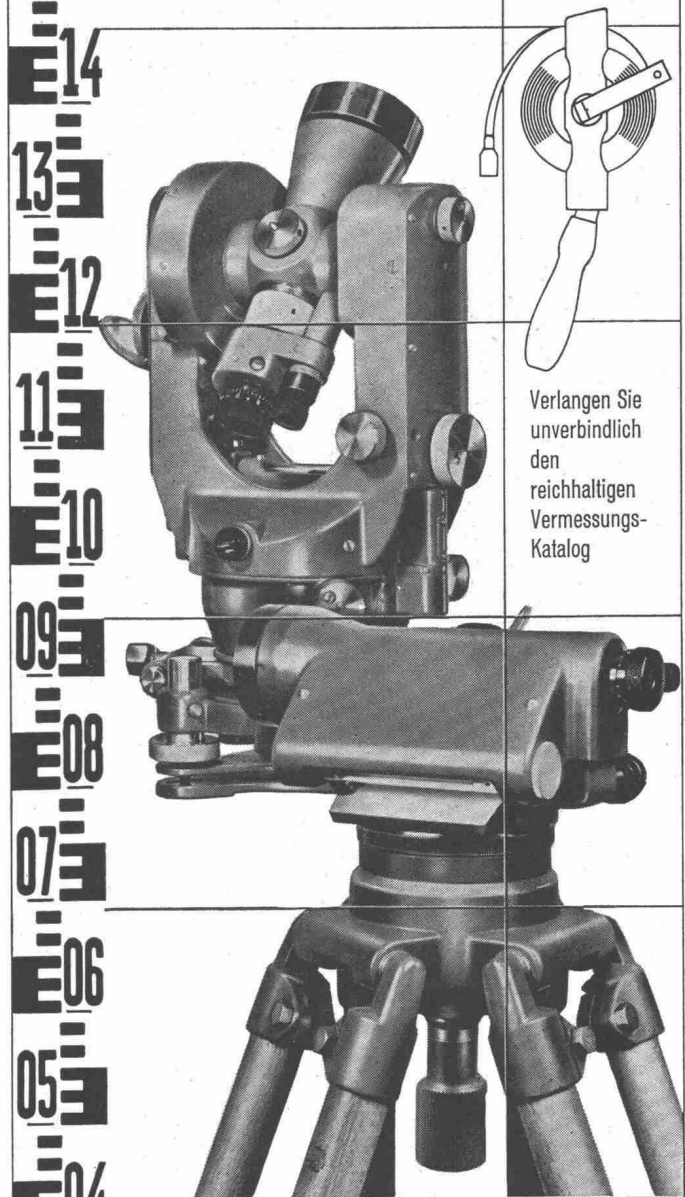

Verlangen Sie
unverbindlich
den
reichhaltigen
Vermessungs-
Katalog

GRAB+WILDI

FACHGESCHÄFT FÜR
VERMESSUNGSGERÄTE

Zürich, Seilergraben 59.
Tel. 051/24 35 88
Fabrik in Urdorf bei Zürich
Tel. 051/98 76 67

Ständige
Ausstellung
in Zürich
Seilergraben 59

7140 Pmi

7540 Pmi 61

76003 Pmi 61

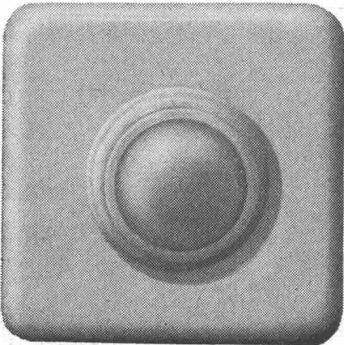
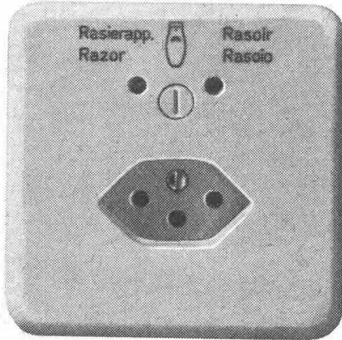
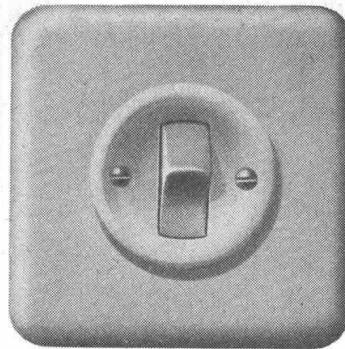
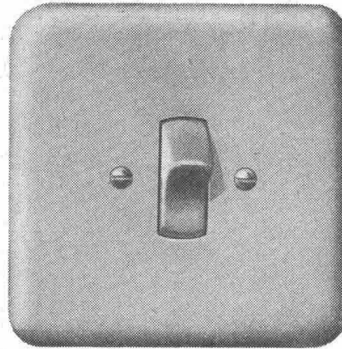
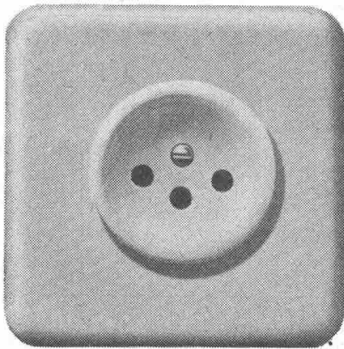

77023 SP R Pmi

72303 Pmi

Wippschalter mit dem bewährten Silberkontakt-Schaltsystem, Steckdosen 10 A 250 V, Rasiersteckdose, Dreifachsteckdose und Signallampe für Unterputzmontage



Adolf Feller AG Horgen

652, 652 B 15 Pmi 2/61

KELLER + CIE AG

ZIEGELEIEN

PFUNGEN ZH



**ABTEILUNG
SONDIERBOHRUNGEN**

TEL. (052) 3 14 07

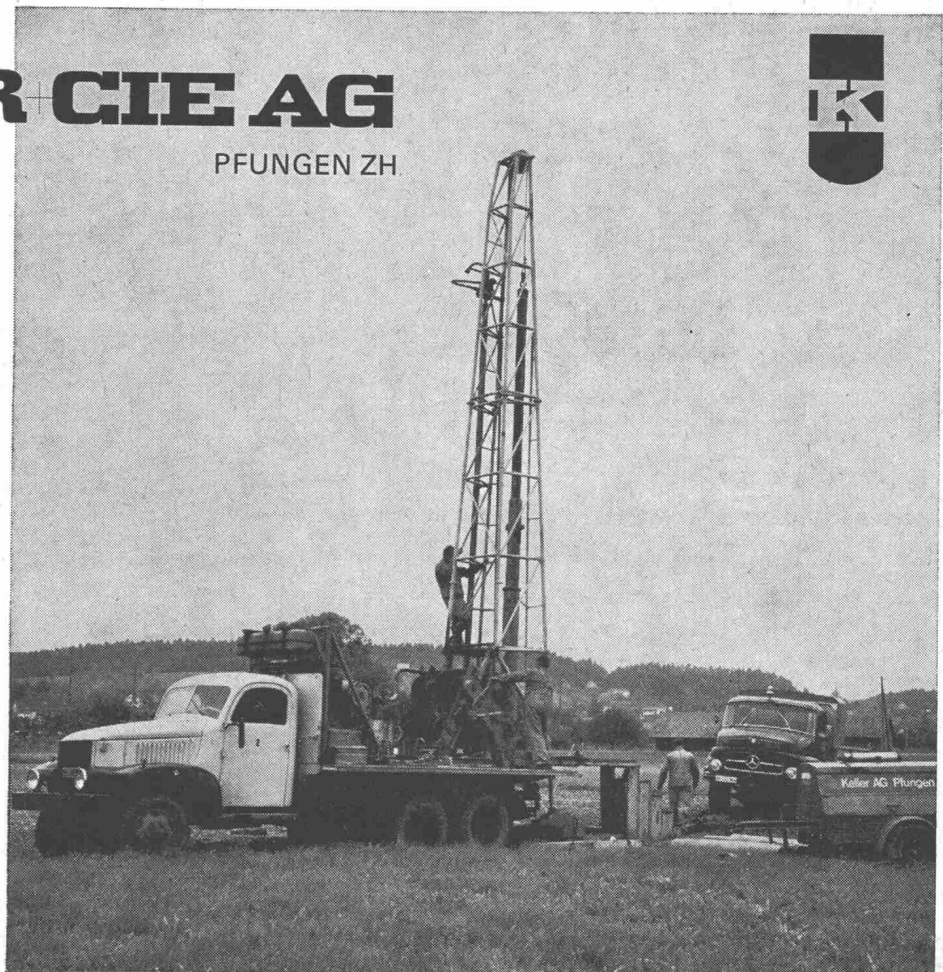

Unser erfahrenes und qualifiziertes Personal löst Ihre Probleme

Wir planen, liefern und montieren

komplette Kälteanlagen

mit unsern bewährten

ölfreien Kältekompressoren

für Kühlhäuser, Schlachthäuser, Brauereien, Molkereien, Getränke-Industrie, Schnellgefrieranlagen für Lebensmittel, chemische und pharmazeutische Betriebe, Kunsteisbahnen usw.

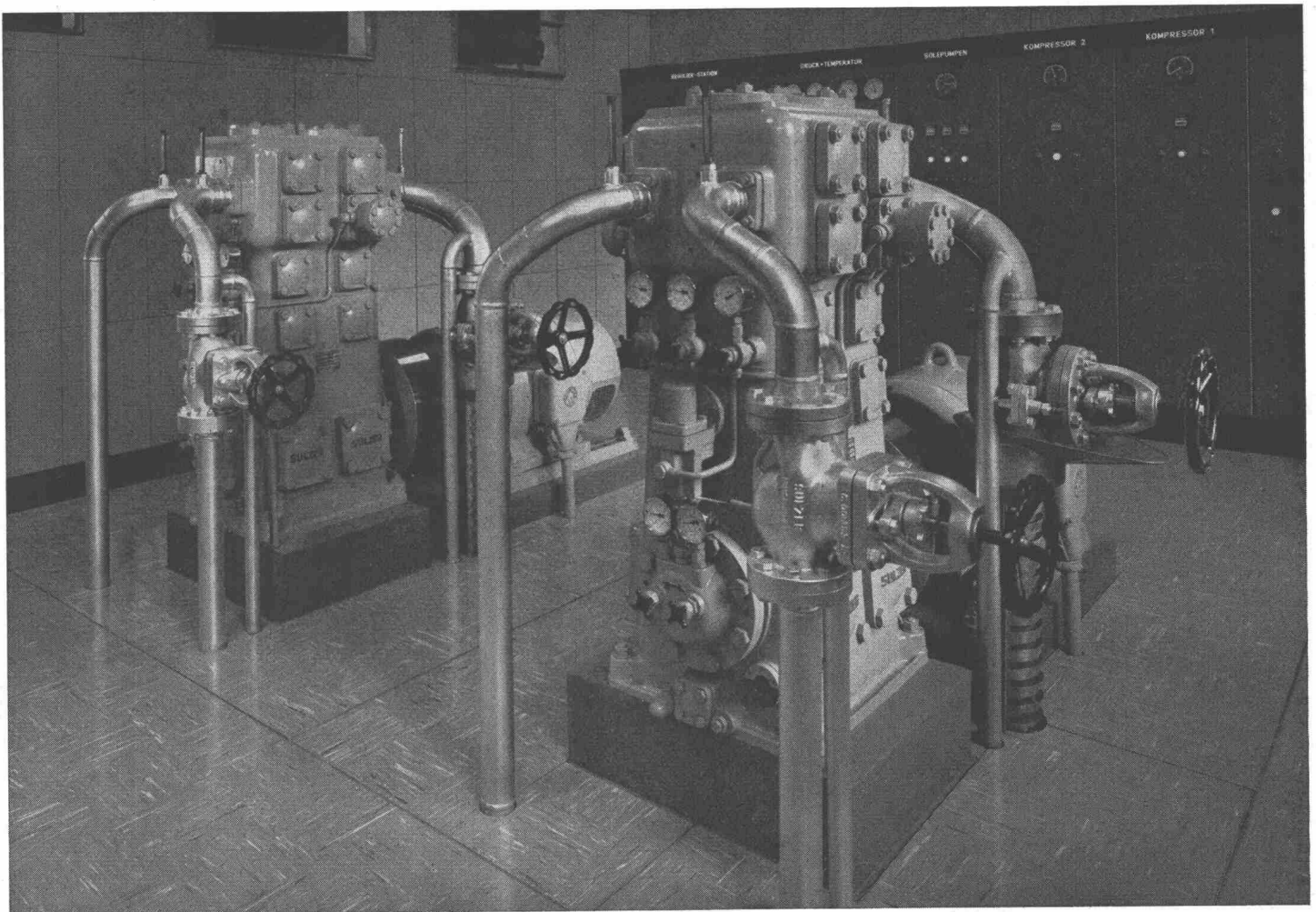

Zwei ölfreie Sulzer-Kältekompressoren
in einer Brauerei

Vorteile der ölfreien Sulzer-Kältekompressoren: Ausgereifte, bewährte Konstruktion • In der gasführenden Partie keine reibenden Teile von Kolben, Ventilen und Stopfbüchsen, somit keine Schmierung notwendig

Kein Öl im Kältemittelkreislauf, daher: Keine Umtriebe mit zirkulierendem Öl • Für tiefe Temperaturen verwendbar • Besserer Wirkungsgrad und erhöhte Betriebssicherheit • Alle reibenden Teile im geschlossenen Kurbeltrieb, wie Lager, Kreuzköpfe, reichlich geschmiert und zum Teil gekühlt • Kein Schmierölverbrauch • Geringer Verschleiß

Kältemittel: Ammoniak, Freone, Propan, Äthylen, Äthan usw.

778

Gebrüder Sulzer
Aktiengesellschaft
Winterthur, Schweiz

SULZER