

Objektyp: **Advertising**

Zeitschrift: **Schweizerische Bauzeitung**

Band (Jahr): **82 (1964)**

Heft 35

PDF erstellt am: **22.07.2024**

Nutzungsbedingungen

Die ETH-Bibliothek ist Anbieterin der digitalisierten Zeitschriften. Sie besitzt keine Urheberrechte an den Inhalten der Zeitschriften. Die Rechte liegen in der Regel bei den Herausgebern. Die auf der Plattform e-periodica veröffentlichten Dokumente stehen für nicht-kommerzielle Zwecke in Lehre und Forschung sowie für die private Nutzung frei zur Verfügung. Einzelne Dateien oder Ausdrucke aus diesem Angebot können zusammen mit diesen Nutzungsbedingungen und den korrekten Herkunftsbezeichnungen weitergegeben werden. Das Veröffentlichen von Bildern in Print- und Online-Publikationen ist nur mit vorheriger Genehmigung der Rechteinhaber erlaubt. Die systematische Speicherung von Teilen des elektronischen Angebots auf anderen Servern bedarf ebenfalls des schriftlichen Einverständnisses der Rechteinhaber.

Haftungsausschluss

Alle Angaben erfolgen ohne Gewähr für Vollständigkeit oder Richtigkeit. Es wird keine Haftung übernommen für Schäden durch die Verwendung von Informationen aus diesem Online-Angebot oder durch das Fehlen von Informationen. Dies gilt auch für Inhalte Dritter, die über dieses Angebot zugänglich sind.

DS

neu!

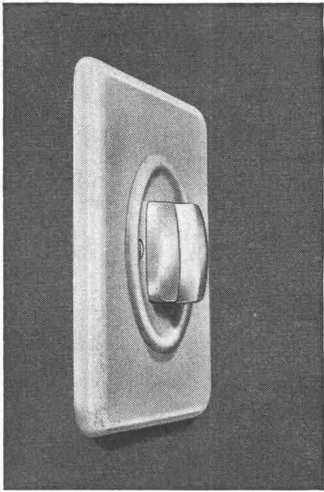

Der neue Druckknopfschalter DS ~ 10 A 250 V zeichnet sich nicht nur durch seine moderne Form, sondern ebenso sehr durch seine äusserst präzise und geräuscharme Schaltmechanik aus. Die Stellung des Knopfes zeigt den Schaltzustand des angeschlossenen Verbrauchers an. Der neue Druckknopfschalter DS ist für Aufputz- und Unterputzmontage in allen gebräuchlichen Schemata erhältlich.

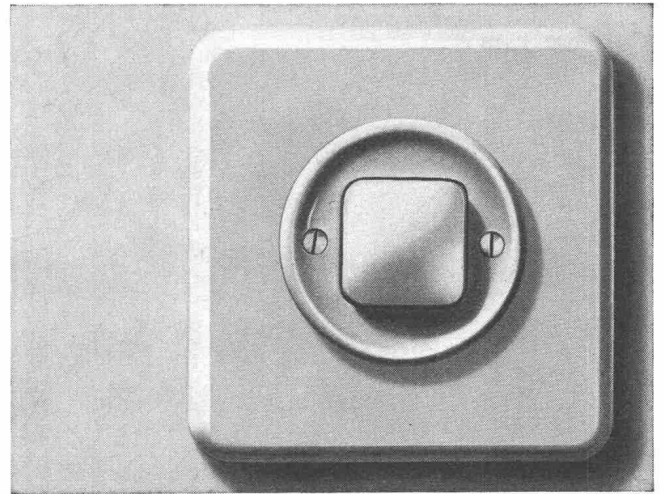

Xamax AG Zürich-Oerlikon
Telefon 051 / 46 64 84
Birchstrasse 210

xamax



kämpf schalttafeln

G.Kämpf AG Holzbau Rapperswil Aarg. 064 34212

- nur die verleimten 3-Schicht-Schalttafeln wachsen und schwinden nicht ●
- sie ergeben saubere Sichtflächen ●
- sie brauchen viel weniger Arbeitszeit ●
- sie werden 50 und mehr Male verwendet ●
- sie halten jahrelang (Oberflächen-Schutz) ●
- sie sind die wirtschaftlichen auf lange Sicht ●

das beweist die Verbrauchskurve

●
27 mm stark, dreifachquerverleimt,
100 x 500 cm oder kleinere Tafeln,
z.B. 50 x 500 cm / 50 x 250 cm

Verkauf 1963 m² 180 000

kein Preisaufschlag



Wir haben 1962 die Produktion rationalisiert und vergrößert, damit wir unsere überzeugten, treuen Verbraucher und die neuen Kunden schneller und besser bedienen können

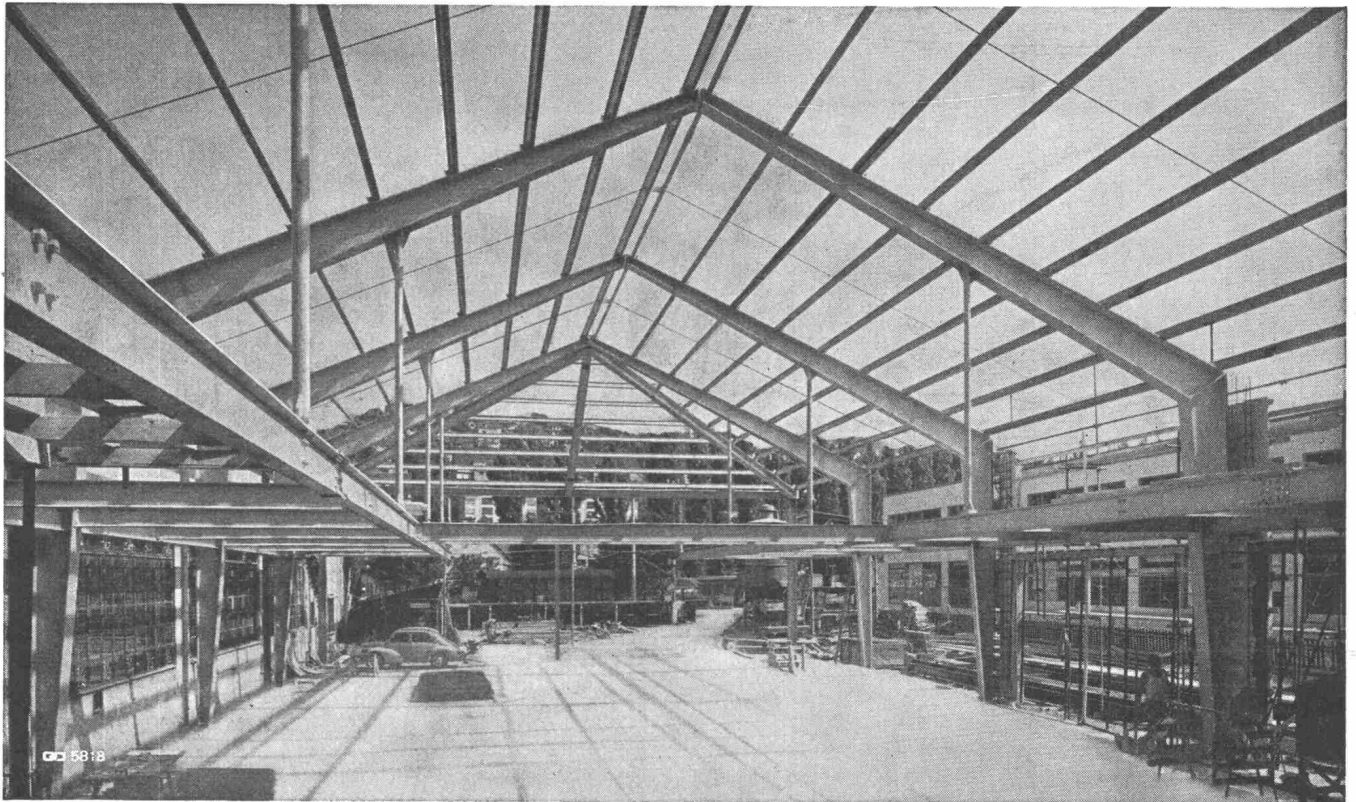

Isolieren **im Hochbau**

mit Kork und Polystyrol für

Fassaden
Flachdächer
Decken

usw.

Baukork AG

Verkaufsbüro Zürich, Seestrasse 247

Telephon (051) 45 70 20

Werk in Steinhausen / Zug

Barralent

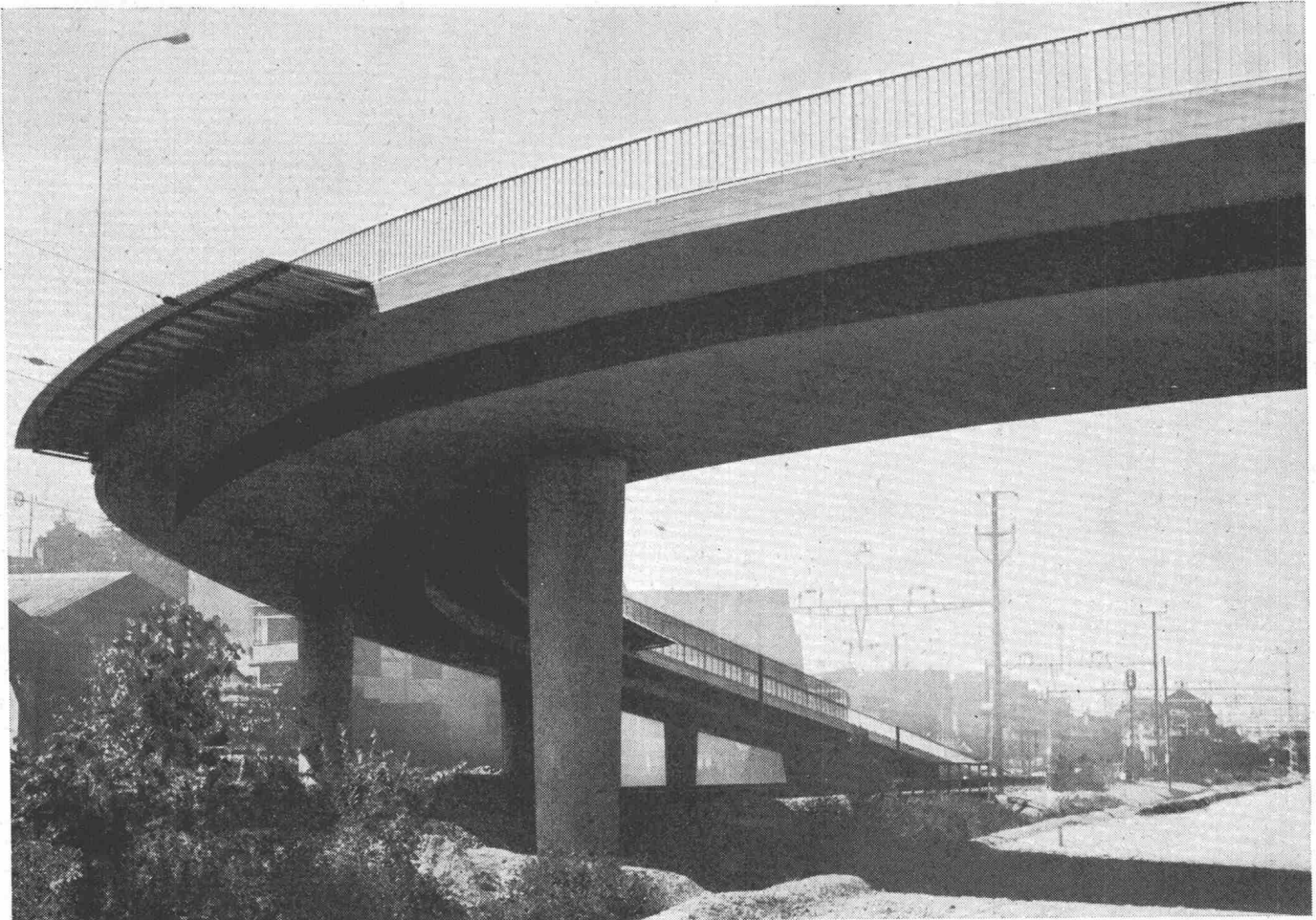

Zollbrücke Rheineck, mit Barralent betoniert

der Abbindeverzögerer
für grosse Flächen, die fugenlos erstellt
werden müssen
für Objekte mit grosser Kubatur
zum Betonieren bei erhöhter Temperatur
für Transportbeton über grössere
Strecken
für Bodenverfestigungen



MEYNADIER + CIE AG

rh

Zürich Vulkanstrasse 110 Tel. 051 52 22 11
Bern Chur Lausanne Locarno Luzern Sitten



Heizung / Lüftung

kamm

K A M M & Co., Zentralheizungen, Gerbergasse 7a/b, Bern Telephone (031) 3 35 37

Zerlegbare Bock-Krane

MERK

2 Mann stellen oder zerlegen
einen 5-Tonnen-Kran
in 5 Minuten

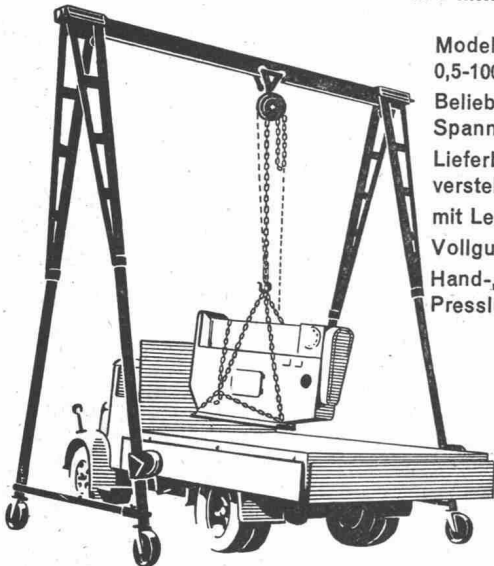

Modelle von
0,5-100 To. Tragkraft
Beliebige Höhen und
Spannweiten
Lieferbar mit Höhen-
verstellung
mit Lenkrollen
Vollgummirollen
Hand-, Elektro- oder
Pressluftbetrieb

Verlangen Sie den interessanten Spezialprospekt

Hans Merk Maschinenfabrik Dietikon/ZH

Telefon 051/88 91 21



Zähneschleifen an eingesandten Stirn- und Schraubenrädern

Geschliffene Zahnräder

Sauter/Bachmann & Cie.
Zahnräderfabrik
Netstal Gl.

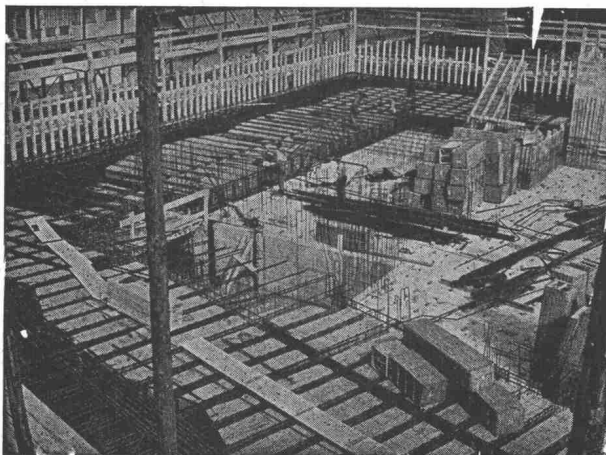

ROBUR Schilfrohrzellen für Betondecken

starke, betondichte Hohlkörper
alle Dimensionen, verschiedene Ausführungen

Vorteile: Freie Konstruktion
Ueberbrückung von grossen Spannweiten
Decken ohne Unterzüge
Geringes Eigengewicht (Reduktion bis 200 kg/qm)
Entlastung von Trägern,
Stützen und Fundamenten
Vorzügliche Isolation
Preisgünstig
Offerten und Muster zu Diensten

VEREINIGTE SCHILFWEBEREIEN, ZÜRICH

Telephon [051] 28 43 63



STEEB

WOHNRAUM-DACHFENSTER



kondensfrei · wärmeisolierend · luftdicht
leichtgängig · einbaugünstig · formschön

Hermann Studer Spenglerei Adliswil
Webereistrasse 459 Telefon 051 / 91 31 54

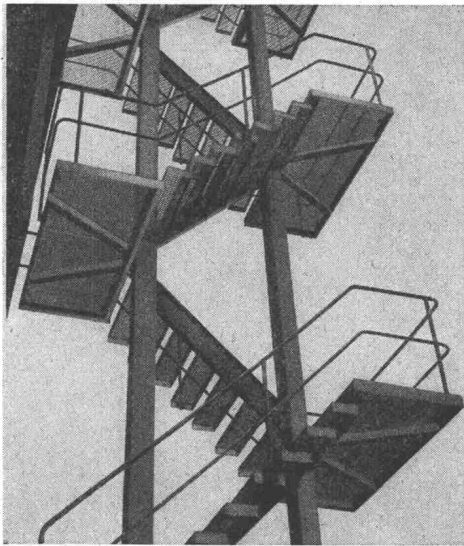

Original-WEMA-Gitterroste

SIEGFRIED
keller AG
WALLISELLEN-ZÜRICH

TEL. (051) 93 32 32

Grösste Auswahl
der Schweiz in
Vermessungsinstrumenten
und Messgeräten.
Geschulte Fachberater



17
E16
15
E14
13
E12
11
E10
09
E08
07
E06
05
E04



Verlangen Sie
unverbindlich
den
reichhaltigen
Vermessungs-
Katalog

GRAB+WILDI

EUZ
01
E00

FACHGESCHÄFT FÜR
VERMESSUNGSGERÄTE

Zürich, Seilergraben 59.
Tel. 051/24 35 88
Fabrik in Urdorf bei Zürich
Tel. 051/98 76 67

Ständige
Ausstellung
in Zürich
Seilergraben 59

STS

Schweiz. Technische Stellenvermittlung
Service Technique Suisse de placement
Servizio Tecnico Svizzero di collocamento
Swiss Technical Service of employment

Zürich 4, Lutherstrasse 14, Telefon (061) 23 54 26. Telegrammadresse: **STSINGENIEUR ZÜRICH**. Für Stellensuchende Einschreibgebühr 3 Fr. für 3 Monate. Bewerber wollen Anmeldebogen verlangen. *Auskunft über offene Stellen und Weiterleitung von Offerten erfolgt nur gegenüber Eingeschriebenen.*

INDUSTRIE-ABTEILUNG:

- 63 **Lüftungsfachmann** mit Praxis für die Projektierung und Ausführung von Farbnebel-Absauganlagen. Vorort von Zürich.
- 77 dipl. **Elektroingenieur** oder **Physiker** mit überdurchschnittlichem Fachniveau für grundlegende Untersuchungen an Ionisationskammern, Entwicklung von Schaltungen mit Halbleitern. Fabrik für Elektrotechnik im Kanton Zürich.
- 87 dipl. **Elektroingenieur** und **-techniker** mit Praxis, möglichst in Hoch- oder Niederspannungstechnik, für das Konstruktionsbüro evtl. Versuchslokal. Fabrik elektrischer Apparate, Nordwestschweiz.
- 93 jüngerer dipl. **Maschinentechniker** mit Praxis in Wärme- und Kältetechnik, für betriebliche und konstruktive Aufgaben in einer Fabrik für die Verflüssigung und Reinigung von Gasen. Kenntnisse in anorganischer Chemie erwünscht. Ostschweiz.
- 99 jüngerer **Maschinentechniker**, mit Praxis im Apparatebau oder Kältetechnik, für Projekte und Konstruktion. Englisch für die Verfolgung der einschlägigen Literatur. Zürich.
- 101 **Lüftungstechniker** evtl. qualifizierter **Lüftungszeichner** mit Praxis, für die selbständige Projektierung und Ausführung, geeignet als Stellvertreter des Inhabers. Kanton Zürich.
- 115 **Ingénieurs physiciens, métallurgistes et physico-chimistes** diplômés EPF ou EPUL pour les laboratoires chargés de la fabrication des semi-conducteurs. Importante compagnie française, banlieue de Paris. Offres sur formules avion du S.T.S.

- 121 **Chemiker**, einer mit Hochschulbildung, guter Analytiker, und einer mit Technikums-Bildung, als Leiter einer Fabrikationsabteilung für chemische Produkte mit ca. 40 Mann Belegschaft. Fabrik im Berner Oberland.
- 141 **Ingenieur** oder **Techniker** mit abgeschlossenen Studien und mehrjähriger Betriebserfahrung für den Verkauf von Werkzeugmaschinen. Deutsch, Französisch fließend, erwünscht Englischkenntnisse. Verkaufsorganisation der Werkzeugmaschinenbranche, Zürich.

BAU-ABTEILUNG:

- 134 **Hochbauzeichner**, möglichst mit etwas Praxis. Bauamt einer mittelgrossen Stadt im Kanton Aargau.
- 170 **Hochbauzeichner** mit Praxis, selbständig. Arch.-Büro in Zürich.
- 182 **Dessinateurs en béton armé**, ayant quelque pratique et connaissances élémentaires langue française. Bureau d'ingénieur à Lausanne.
- 194 **Bauingenieur** und **Tiefbautechniker** mit Praxis im Tiefbau und Wasserbau, für Projekt und Bauleitung, als Mitarbeiter auf Ing.-Büro in Zürich.
- 202 **Hochbautechniker** und **-zeichner**, mit Praxis, hauptsächlich für Büro. Arch.-Büro in Zürich.
- 208 **einige Architekten, Hochbautechniker** und qualifizierte **-zeichner**, mit Praxis wenn möglich im Spitalbau, Kenntnisse der englischen Sprache, als Mitarbeiter auf einem Spitalplanungsbüro hauptsächlich für Uebersee. Beschäftigungsdauer voraussichtlich 1½ Jahre. Nähe London. Offerten in englischer Sprache auf Flugpostbewerbformularen der STS, begleitet von einigen Arbeitsproben.
- 230 **Hochbauzeichnerin**. Arch.-Büro in Baden AG.
- 232 **Tiefbautechniker** oder **Vermessungstechniker** mit mehrjähriger Praxis, für Leitung eines Zweigbüros allg. Tiefbauten, spez. Strassenbauten, sowie Neuvermessungen und Nachführungen von Katasterplänen. Ing.- und Vermessungsbüro der Innerschweiz.
- 234 **Schreinerei-Techniker** mit Praxis, für die Herstellung von Werkplänen und Kostenvoranschlägen für Möbel- und Innenausbau. Französischkenntnisse erwünscht. Unternehmung in Genf.
- 236 **Hochbautechniker** evtl. qualifizierter **Hochbauzeichner** mit Praxis, für alle Arbeiten inkl. Bauleitung. Arch.-Büro in Stadt im Kanton St. Gallen.
- 238 je ein **dipl. Architekt, dipl. Hochbautechniker** und **Bauzeichner**, möglichst mit Praxis, als Mitarbeiter bei Projekt und Ausführung interessanter Hochbauten. Arch.-Büro in Zürich.
- 240 **Hochbautechniker** evtl. **-zeichner** mit Büro- und Bauplatzpraxis, selbständig. Kleineres Arch.-Büro. Nähe Zürich.

compriband

für alle Fugendichtungen

Generalvertretung **ROGER FREY, dipl. Ing.**

Zürich 2 Beethovenstrasse 47
 Telefon 23 33 64

Gemeinde Kerzers FR

Oeffentlicher

Projekt-Wettbewerb

für eine Sekundarschulanlage mit Singsaal und Turnhalle, entsprechend den Normen Nr. 152 des SIA.

Teilnahme:

- a) alle im Kanton Freiburg heimatberechtigten Architekten, gleich welchen Wohnsitzes
- b) alle Schweizer Architekten, die sich seit wenigstens 1. 7. 1963 im Kanton Freiburg niedergelassen haben.

Unterlagen:

Die Unterlagen werden ab **1. September 1964** gegen Entrichtung eines Betrages von Fr. 50.— durch die Gemeindeschreiberei, **3210 Kerzers**, zur Verfügung gestellt.

Der Gemeinderat

Von der Wettbewerbskommission des SIA genehmigt.

Gesucht zu baldigem Eintritt

Vermessungs- oder Tiefbauzeichner

für Absteckungsarbeiten und Feldaufnahmen bei Strassen- und Gewässerschutzbauten.

Geboten werden entwicklungsfähige Stellen, gute Entlohnung und angenehmes Arbeitsklima. Gleichzeitiger Besuch des Abendtechnikums ist möglich. Ostschweiz.

Interessenten sind eingeladen, ihre Anmeldungen unter Beilage von Lebenslauf, Foto und Angaben über die bisherige Tätigkeit unter Chiffre ZV 8062 an Mosse-Annoncen, 8023 Zürich, einzureichen.

Gesucht

Hochbautechniker-Architekt evtl. Bautechniker

mit Praxis und Erfahrung (auch in Bauführung).

- Zeitgemässe Arbeitsbedingungen,
- bei Eignung Anstellungsverhältnis langer Dauer erwünscht.

Handschriftliche Bewerbung nebst Unterlagen erbeten an **Willy Vonesch, Arch. ETH/SIA, Samedan/Engadin**

TEROSTAT

DIE DAUERPLASTISCHE ABDICHTUNG

In Bändern — für Putzstreifen und andere Abdichtungen.

In Bändern in vielen Dimensionen, ungeformt Typen IX und XI. Spritzbar 2620 R mit Pistole, OWAFLEX 310 (Thiokol in drei Farben).

Unverbindliche Beratung durch:

André Koch, Zürich, Idastrasse 47
Bauabteilung Telefon 051 / 27 21 30

Arbeitsgemeinschaft für Autobahnbauten, die aus zwei leistungsfähigen Firmen besteht, sucht

tüchtigen und initiativen Tiefbautechniker

als engsten Mitarbeiter des Chefingenieurs.

Verlangt wird: Gewandtheit in Organisation, Kalkulation, Ausmass und Abrechnung.

Geboten wird: Gute Honorierung und Dauerstellung, interessantes Arbeitsgebiet mit grossem, neuem Maschinenpark.

Offerten unter Chiffre ZB 7912 an Mosse-Annoncen, 8023 Zürich.

Gesucht in Ingenieurbüro SIA in Luzern für vorwiegend Industriebau in Stahlbauweise und Eisenbeton jüngerer, charakterfester

dipl. Bauingenieur ETH

[Schweizer Bürger] mit 1 bis 2 Jahren Praxis, begabter selbständiger Statiker als Stütze des Chefs.
Ferner jüngerer

Eisenbetonzeichner

für Eisenbeton- und Stahlbau, hat Gelegenheit, sich in Stahlbau gründlich einzuarbeiten.

Stellenantritt: Herbst 1964, evtl. später.

Geboten wird:
Entwicklungsfähige Stelle mit zeitgemässen Arbeitsbedingungen, Teamwork, 5-Tage-Woche.

Offerten mit Curriculum vitae, Zeugnissen, Foto sowie mit Angaben über Gehaltsansprüche sind erbeten unter Chiffre F 41185-23 an **Publicitas, 6002 Luzern.**

Für die Pflege des Kontaktes mit den leitenden technischen Organen der Industrie, des Bau- und des Verkehrswesens und für technische Beratung suchen wir einen qualifizierten

ETH (EPUL)-Ingenieur oder Chemiker

Interessante, vielseitige Aufgabe in schweizerischem Fabrikationsunternehmen der chemischen Branche (industrielle Chemie). Der gegenwärtige Amtsinhaber sollte nach 25jähriger Tätigkeit altershalber entlastet werden.

Bewerbungen mit ausführlichen Angaben über Personalien, Bildungsgang und bisherige Tätigkeit sowie mit Bild, Zeugnissen und Referenzen erbitten wir unter Chiffre A 121054 an Publicitas AG, Bern.

Industrielle Betriebe der Stadt Zürich

Dipl. Tiefbautechniker

Für die Projektierung unterirdischer Bahnanlagen, teilweise auch von Kraftwerkenanlagen, suchen wir einen dipl. Tiefbautechniker.

Wir bieten:

Abwechslungsreiche Tätigkeit in kleinem Arbeitsteam mit Aufstiegsmöglichkeit. Zeitgemässe Besoldung und Arbeitsbedingungen, 5-Tage-Woche.

Interessenten wollen sich bitte wenden an:

Industrielle Betriebe der Stadt Zürich
Büro für Wasserkraftanlagen
Bahnhofquai 5, 8023 Zürich, Tel. (051) 25 03 30 (intern 2633)

Industrielle Betriebe der Stadt Zürich



sucht für die **Immobilien-Abteilung** einen

Bauführer

für die Bauführung bei Industrie-, Verwaltungs- und Wohnbauten. Das Arbeitsgebiet erfordert eine selbstständige Kraft mit gründlicher Erfahrung in Vorbereitung, Devisierung und Bestellung.

Wir erwarten nur Bewerber, die die Absicht haben, langfristig in unserer Immobilien-Abteilung mitzuarbeiten, und welche die Voraussetzungen für eine erspriessliche Zusammenarbeit mitbringen.

Interessenten wollen ihre Bewerbung unserer Personalabteilung einreichen oder verlangen unseren Personalbogen (Tel. 46 36 10, intern 3307).

Werkzeugmaschinenfabrik Oerlikon, Bührle & Co.
Birchstrasse 155, 8050 Zürich

Baudirektion des Kantons Bern

Stellenausschreibung

Infolge Pensionierung und Personalvermehrung auf dem kantonalen Hochbauamt werden

a) ein Architekt b) ein Bauführer

(ETH- oder HTL-Diplom) gesucht.

Erfordernisse:

a) Fähigkeit, als Vertreter des Kantonsbaumeisters die Planung von mittleren bis grossen Bauaufgaben vorzubereiten und als Koordinator zwischen Bauherren, Architekten und Unternehmern die Ausführung der Arbeiten zu leiten und zu überwachen.

b) Planung und Leitung von Umbauten kleineren Umfanges. Unterhalt von Staatsgebäuden und Begutachtung von Subventionsgeschäften.

Anstellungsbedingungen:

Einreihung in eine den Fähigkeiten entsprechende Besoldungsklasse. Eintritt in die Versicherungskasse der bernischen Staatsverwaltung (Rentenversicherung, Sparversicherung oder Sparkasse).

Stellenantritt:

Herbst 1964 oder nach Uebereinkunft.

Anmeldestelle:

Baudirektion des Kantons Bern, Münsterplatz 3, Bern.

Anmeldetermin:

30. September 1964.

Der handschriftlichen Anmeldung mit Besoldungsansprüchen sind Angaben über Lebenslauf und Ausweise über Ausbildung und bisherige Tätigkeit beizulegen. Ferner ist anzugeben, wann der Stellenantritt erfolgen kann.

Bern, den 12. August 1964

Der Baudirektor des Kantons Bern:
Huber

Tiefbau-Eisenbetonzeichner

(2 Jahre Praxis), Stud. ATZ (3. Semester), **sucht** neuen Wirkungskreis. Offerten mit Lohnangaben erbeten unter Chiffre ZS 8054 an Mosse-Annoncen, 8023 Zürich.

Gesucht jüngerer, initiativer

Tiefbautechniker

auf Ingenieurbüro in Chur für alle vorkommenden Tiefbauarbeiten wie Strassenbau, Kanalisation etc.

Eintritt: 15. Oktober evtl. 1. November 1964

Offerten mit den üblichen Bewerbungsunterlagen erbeten unter Chiffre ZD 8040, Mosse-Annoncen, 8023 Zürich.



Dipl. Bauingenieur ETH oder EPUL

In unserem Hauptsitz in Zürich ist der Posten des Leiters des Technischen Büros neu zu besetzen.

Zur Uebernahme dieser ausbaufähigen Stelle suchen wir gewandten dipl. Bauingenieur ETH oder EPUL.

Tätigkeitsgebiet: Studium, Projektierung und Ausführung von Industrieanlagen.

Anforderungen: Selbständig und zuverlässig arbeitender Ingenieur mit Baustellen- und Büropraxis. Eignung zur Personalführung. Französische Sprachkenntnisse erwünscht.

Geboten wird: Weitgehend selbständige, interessante und vielseitige Tätigkeit, zeitgemässe Arbeitsbedingungen, Fünftagewoche, Pensionskasse.

Wir bitten, Bewerbungen mit den üblichen Unterlagen zu richten an

GIPS-UNION AG
Postfach, 8021 Zürich 1, Talstr. 83

Pumpenfabrik GEBR. DIEBOLD, Baden

Langjährige Spezialität:

Abwasser-
und Fäkalien-
Pumpen

Kläranlagen
Telefon:
056 2 56 77

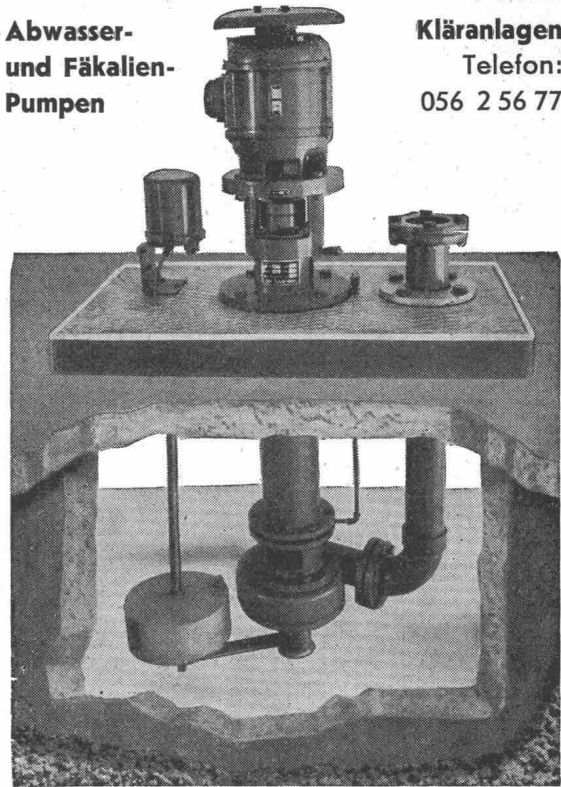

Wir suchen für die Leitung unseres Baubüros sowie der werkseigenen Bauabteilung

1 Bautechniker

oder

1 erfahr. Bauzeichner

für die Projektierung und Ausführung von Industriebauten und für die Planung und Erstellung von Wohnhäusern für unser Personal.

Französischkenntnisse erwünscht.

Anmeldungen mit Lebenslauf, Photo und Zeugnisabschriften sind zu richten an die Personalabteilung der **VON ROLL AG, Werk Choindex, 2763 Choindex BE**

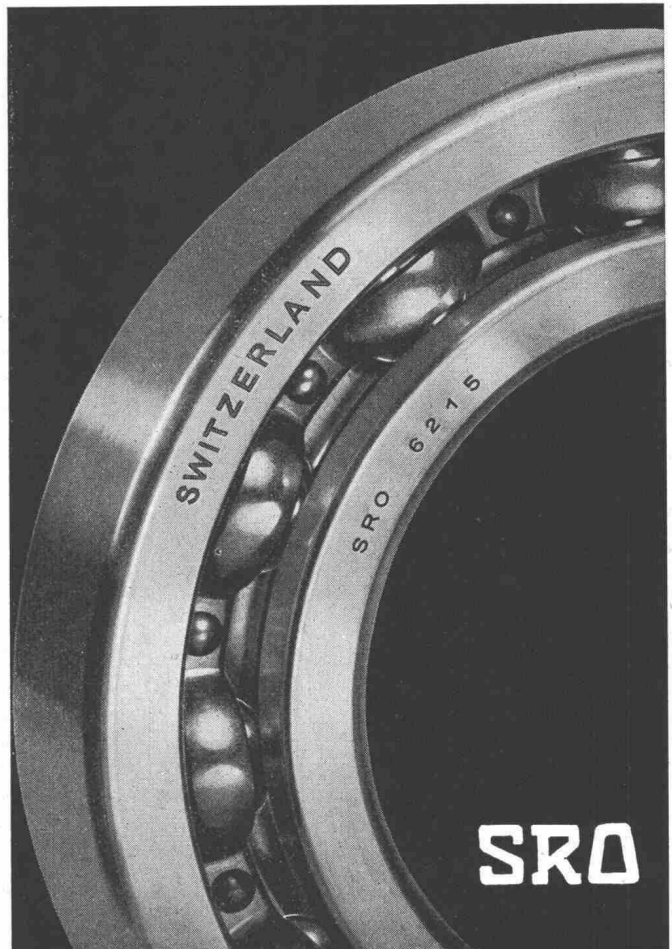

International orientierte Koordinationsstelle auf dem Gebiete des Hochbauwesens, vorzugsweise des serienmässigen Wohnbaus, mit Sitz in der Ostschweiz **sucht**

Architekten

mit folgenden beruflichen und persönlichen Qualifikationen:

- perfekt in Planung, Detail und Bauabwicklung
- durch mehrjährige Praxis in Architekturbüro und auf Baustellen erworbene Erfahrung
- wendige, vitale Kraft mit unternehmerischer Initiative und überdurchschnittlichem Organisationstalent
- Anpassungsfähigkeit und Verhandlungsgewandtheit
- Sprachen: Deutsch perfekt, namentlich im schriftlichen Ausdruck; Englisch und Französisch erwünscht
- Schweizer Bürger
- Idealalter: 30—40 Jahre

Auf Grund der hohen Ansprüche wird gehobene Vertrauensposition mit entsprechender Dotierung geboten.

Bewerber, die vorerwähnte Voraussetzungen mit Gewissheit zu erfüllen glauben und bereit sind, kurzfristige Auslandsaufenthalte auf sich zu nehmen, richten ihr handschriftliches Bewerbungsschreiben mit vollständigen Unterlagen samt Arbeitsproben, Lebenslauf, Zeugnissen, Lichtbild usw. unter Chiffre R 12295 Ch an Publicitas AG, Chur.

Für die projektive und zeichnerische Bearbeitung von Kanalisations- und Kläranlage-Projekte suchen wir

tüchtige Bauzeichner

Interessenten können in die genannten Gebiete eingearbeitet werden.

Geboten wird hoher Lohn nebst weiteren günstigen Bedingungen.

Anfragen unter Chiffre ZB 8039 an Mosse-Annoncen, 8023 Zürich.



THE PROCTER & GAMBLE COMPANY OPPORTUNITIES FOR ENGINEERS

to work in its International Division for Export and Special Operations, located in Geneva.

The Parent Company

The Procter & Gamble Company, a U. S. corporation with head offices in Cincinnati, Ohio, is the world's largest manufacturer of soaps and packaged laundry products and produces a variety of other consumer goods. The Company is world-famous as an able and aggressive marketer of such brands as Tide, Camay, Ivory and many others.

Manufacturing Management in Geneva

The Geneva organization is responsible for a growing number of local manufacturing and packing operations in the Middle and the Far East, in Africa, Latin America and in part of Europe.

The Manufacturing Management is currently looking for Staff Engineers who will be trained for planning, development, design and construction of new plants and of new facilities in existing plants. Such Engineering involves: plant layout; design of buildings and utilities; development, design, specification, inspection and start-up of process systems and packaging equipment; management of construction projects. The jobs will require visits to the subsidiaries' plants and to P & G's Technical Centers in the U. S. A. and Belgium.

Qualifications

A man employed for any of these positions will have an engineering degree (dipl. Ing.) and preferably, several years practical engineering experience. While a degree in Mechanical Engineering would be advantageous those holding other types will be given equal consideration.

He will be a Swiss Citizen who speaks and writes English fluently, and have the competence and personal qualifications to advance to a position of major responsibility. Preferred age 25—35.

If you feel you qualify for this position, write fully in English stating your background, qualifications and experience. Please do not telephone or call at the office. Please address your letters to:

«Manufacturing» c/o Personnel Officer
Procter & Gamble A.G., 80, rue de Lausanne, Geneva

Junger

Hochbauzeichner

sucht interessante Stelle auf modernem, aktivem Architekturbüro. Eintritt: Oktober/November 1964; nach Vereinbarung.
Zuschriften bitte unter Chiffre ZS 7425, Mosse-Annoncen, 8023 Zürich.

Gesucht per sofort oder später auf Architekturbüro in der Ostschweiz:

Bauzeichner Bauführer Bautechniker

Geboten werden: 5-Tage-Woche, interessante Bauaufgaben, gutes Salär.

Offerten unter Chiffre ZE 7974 an Mosse-Annoncen, 8023 Zürich.

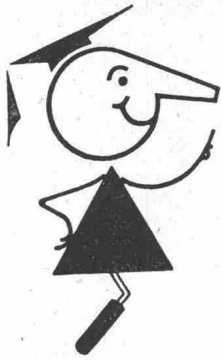

seit
1923

Tricosal®

BAU-CHEMIE TURGI AG BASEL 230016

Zement-Schnellbinde- und Dichtungsmittel, Plastifizierer, Verzögerer, Beton-Reinigungsmittel, Gipsverzögerer, Fugenbänder, Spritzbeton, Injektionen, Abdichtungen, Kunststoffe, Frostschutzmittel
Isolationen aus PVC-Folien 1—2 mm für Grundwasserwannen, Tunnels, Flachdächer usw.

Die Eidg. Bauinspektion Zürich sucht jüngeren

Hochbautechniker

mit abgeschlossener Ausbildung und einigen Jahren Praxis für die Bearbeitung interessanter Bauaufgaben. Ausarbeiten von Projekten und Kostenvoranschlägen. Bauleitungen.

Wir bieten abwechslungsreiche Tätigkeit, zeitgemässe Besoldung und Sozialleistungen. Gute Aufstiegsmöglichkeiten. Dauerstelle und Aufnahme in die Pensionskasse. Angenehme Arbeitsbedingungen.

Offerten mit Bildungsgang, Photo sowie Angaben über die bisherige Tätigkeit und Gehaltsanspruch sind erbeten an

Eidg. Bauinspektion IV, Postfach, 8023 Zürich
Tel. (051) 47 37 80

Stadt Aarau

Ideen-Wettbewerb

Der Gemeinderat der Stadt Aarau veranstaltet einen

allgemeinen Ideenwettbewerb für die städtebauliche Gestaltung des Gebietes zwischen Holzmarkt und Schachen in Aarau.

Teilnahmeberechtigt sind alle im Bezirk Aarau seit mindestens 1. Januar 1964 niedergelassenen und die in der Stadt Aarau heimatberechtigten Architekten. Ausserdem werden vier im Kanton Aargau ansässige Architekturbüros zur Teilnahme eingeladen.

Die Wettbewerbsunterlagen können gegen Hinterlegung von Fr. 100.— oder Voreinzahlung auf das Postcheck-Konto 50-340, Stadtkasse Aarau, in der Kanzlei der Bauverwaltung, Rathausgasse 1, bezogen werden. Der Betrag wird bei Einreichung eines programmgemässen Entwurfes zurückerstattet.

Dem Preisgericht stehen für die Erteilung von 5 bis 7 Preisen Fr. 30 000.— und zum Ankauf weiterer Projekte Fr. 5000.— zur Verfügung.

Die Projekte sind bis zum Freitag, den 30. April 1965, 18.00 Uhr, abzuliefern.

Aarau, den 12. August 1964

Der Gemeinderat

Von der Wettbewerbskommission des SIA genehmigt

Baumaschinen

Verkauf
Vermietung
Service



Flottmann
Goodman
Diamond
Pettibone-Mulliken
Robbins
Söding & Halbach

kamag



Grosslochbohrwagen mit hydraulischem Antrieb für Lochhämmer

Kraft- und Arbeitsmaschinen AG
Schlieren-Zürich Tel. 051/98 92 88



Im Eidgenössischen Amt für Strassen- und Flussbau ist die Stelle eines

Chefs der Sektion

für städtische Nationalstrassen neu zu besetzen.

Aufgaben: Bearbeitung aller Probleme der städtischen Expressstrassen; Ausarbeitung von Vorschriften, Weisungen, Richtlinien und Normalien; Studium von Projektentwürfen; Koordination und Prüfung der durch die Kantone auf Grund der generellen Projekte zu erstellenden Ausführungsprojekte; Mitarbeit bei der Lösung von Fragen der Verkehrstechnik; Abfassen von Berichten.

Erfordernisse: Abgeschlossenes Hochschulstudium, wenn möglich Erfahrung in der Planung und Projektierung von Verkehrsbauten; Verhandlungsgeschick; gute Kenntnisse einer zweiten Amtssprache, Englisch erwünscht.

Ferner werden zum baldmöglichen Eintritt gesucht:

mehrere dipl. Ingenieure

zur Mitarbeit im Nationalstrassenbau einschliesslich Expressstrassen.

Aufgaben: Ueberprüfung von Projekten und Ausarbeitung von Gegenvorschlägen; Behandlung allgemeiner strassenbau-technischer Fragen; Mitarbeit bei der Ausarbeitung von Vorschriften, Weisungen, Richtlinien und Normalien. Redaktionelle Arbeiten.

Erfordernisse: Abgeschlossenes Hochschulstudium, wenn möglich Erfahrung in der Strassenplanung oder im Strassenbau; Kenntnis einer zweiten Amtssprache.

ein dipl. Ingenieur als Inspektor

zur Mitarbeit auf dem Gebiete des Fluss- und Strassenbaues.

Aufgaben: Prüfung von Projekten für Gewässerkorrekturen und Strassen; Ueberwachung der Bauausführung; Mitarbeit bei allgemeinen wasser- und strassenbaulichen Arbeiten. Die Stelle bietet guten Ausgleich zwischen Bürotätigkeit und Aussendienst und ermöglicht, interessante Probleme des Fluss- und Strassenbaues zu behandeln.

Erfordernisse: Abgeschlossenes Hochschulstudium; wenn möglich Erfahrung im Wasser- und Strassenbau.

ein dipl. Ingenieur

zur Mitarbeit in der Oberaufsicht über den Talsperrenbau.

Aufgaben: Prüfung von Talsperrenprojekten; Ueberwachung der Bauausführung; Kontrolle des Unterhalts bestehender Sperren, Auswertung von Messergebnissen. Allgemeine Arbeiten auf dem Gebiete des Wasserbaues.

Erfordernisse: Schweizer Bürger, abgeschlossenes Hochschulstudium, wenn möglich Erfahrung im Projektieren und Bau von Wasserkraftanlagen. Praktische Erfahrung in Erdbaumechanik erwünscht; Gewandtheit in der Abfassung von Berichten. Gute Kenntnisse einer zweiten Amtssprache.

Zeichner(in)

mit abgeschlossener Lehrzeit zur Mitarbeit für den Nationalstrassenbau.

Handschriftliche Bewerbungen sind mit vollständigen Angaben über Bildungsgang, bisherige Tätigkeit, Sprachkenntnisse sowie Gehaltsanspruch und Referenzen zu richten an das **Eidgenössische Amt für Strassen- und Flussbau**, Monbijoustrasse 40, Bern.

gesucht auf dem platze zürich
per sofort oder später

1 architekt 1-2 stud. arch.

für interessante projektierungsarbeiten
+ wettbewerbe.
evtl. halbtags.
offerten unter chiffre zd 1452 an mosse-
annoncen, 8023 zürich.

Stahlbau-Arbeiten

übernimmt kurzfristig und günstig:

W. Fleischmann

Fahrzeug- und Stahlbau

Altendorf SZ

Tel. (055) 7 16 44

Dipl. Bauingenieur ETH

5 Jahre Praxis in Unternehmung, sucht auf Anfang 1965 neue interessante und verantwortungsvolle Stelle in Ingenieurbüro oder Unternehmung.

Offerten mit Schilderung des Arbeitsfeldes und Gehaltsangaben unter Chiffre ZR 1456, Mosse-Annoncen, 8023 Zürich.

Gesucht auf Architektenbüro SIA in Biel

1 Bauführer 1 Bauzeichner

für die Bearbeitung interessanter Bauten.
Gut ausgewiesene Fachleute richten ihre Offerten an:

O. Leuenberger, dipl. Arch. ETH, Biel, Bahnhofstrasse 9



FRICK-GLASS A.G.
ZÜRICH-ALTSTETTEN

Tel. (051) 52 51 11

Asphalt-Isolierungen

Flachdach-Beläge

Kork-Isolierungen

in zuverlässiger Ausführung

KANDERKIES AG. THUN

Wir suchen für die Leitung unserer technischen Abteilung

Bauingenieur

Das selbständige und vielseitige Arbeitsgebiet umfasst:

Ueberwachung der Fabrikation und Materialprüfung. Berechnung von Betonelementen und Rohrleitungen. Beratung der Kundschaft. Planung und Leitung unserer Bauarbeiten.

Erfordernisse: Praktische Erfahrung, vorzugsweise im Tiefbau. Gute Kenntnisse der französischen Sprache. Gewandtheit im mündlichen und schriftlichen Verkehr mit Unternehmungen und Behörden.

Wir bieten zeitgemässe Arbeitsbedingungen und ein gutes Arbeitsklima.

Interessenten bitten wir, eine kurzgefasste Offerte an Herrn Dir. A. Schmid, Kanderkies AG, Thun, zu senden, damit eine Besprechung vereinbart werden kann.

KANDERKIES AG. THUN



Stadt St. Gallen

Beim Tiefbauamt der Stadt St. Gallen ist die Stelle eines

Tiefbauzeichners

neu zu besetzen.

Arbeitsgebiet:

Mitarbeit bei der Projektierung von Gewässerschutzbauten (Abwasserreinigungsanlagen, Pumpwerke, Kanalisationen) sowie bei der Projektierung von Strassenneu- und -ausbauten.

Geboten wird:

Abwechslungsreiche und interessante Dauerstelle. Gute Entlohnung und fortschrittliche Sozialversicherung. Angenehmes Arbeitsklima. Jeden zweiten Samstag frei.

Bewerbungen mit Angaben über den Bildungsgang und die bisherige Tätigkeit, Zeugnisabschriften und Photo sind dem Vorstand der Bauverwaltung, Amtshaus, Neugasse 1, einzureichen.

St. Gallen, den 19. August 1964

Die Bauverwaltung

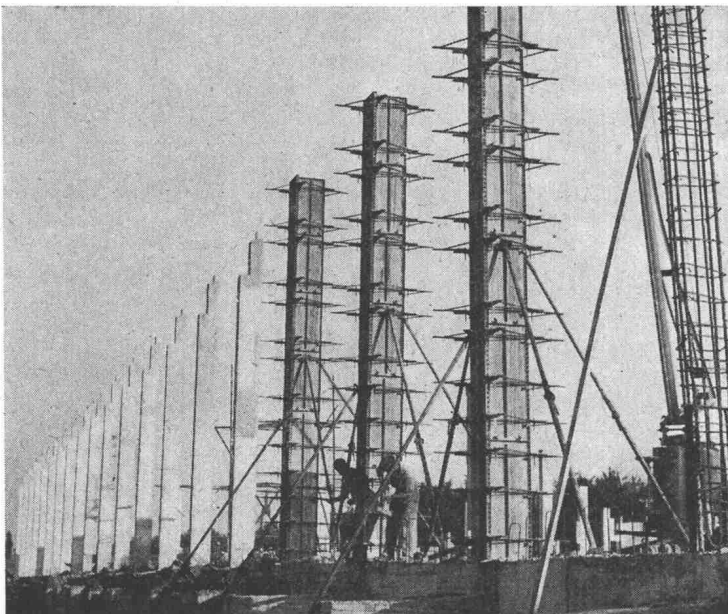

Variable Säulenschalung ACROW

Ein Erfolg auf jeder Baustelle!

Nur 3 verschiedene Einzelteile: ACROW-Wallform-Standard-Tafel mit Standard-Klemme und variable Säulen-Zwinge.

Tadelloser fugenfreier Sichtbeton.

ACROW-Stahlschalung für unbegrenzte Lebensdauer.

Verlangen Sie eine unverbindliche Vorführung auf einer Ihrer Baustellen. Auch Sie werden sofort begeistert sein.

Bild:
Fabrikbau in Tägerwilen (TG)

Unternehmer:
A. Seger, Kreuzlingen (TG)



CONSTRUIT S.A. LYSS (BE) TEL. 032 / 84 24 05

Die Baudirektion des Kantons Bern

sucht

Bauführer

für die sich noch etwa 10 Jahre erstreckenden Umbauten der Universitätskliniken des Inselspitals in Bern.

Erfordernisse:

Absolute Fähigkeit zur selbständigen Führung und Ueberwachung aller Arbeiten auf einer grossen und vielfältigen Baustelle eines Universitätsspitals. Willige Einordnung in einen grösseren Bauführerstab.

Anstellungsbedingungen:

Obligationenrechtlich, mit der Möglichkeit, der Versicherungskasse der bernischen Staatsverwaltung beizutreten.

Stellenantritt:

Im Herbst/Winter 1964/65 und im Laufe des Jahres 1965.

Anmeldestelle:

Baudirektion des Kantons Bern, Münsterplatz 3, Bern.

Anmeldetermin:

30. September 1964.

Der handschriftlichen Anmeldung mit Besoldungsansprüchen sind Angaben über Lebenslauf und Ausweise über Ausbildung und bisherige Tätigkeit beizulegen. Ferner ist anzugeben, wann der Stellenantritt erfolgen kann.

Bern, den 12. August 1964

Der Baudirektor des Kantons Bern:
Huber

Gesucht in grösseres Architekturbüro künstlerisch begabter

dipl. Architekt oder Architekt HTL

sowie

tüchtiger Bauzeichner

mit mehrjähriger Praxis zur selbständigen Bearbeitung grösserer Bauaufgaben.

Zwecks Vereinbarung einer mündlichen Aussprache bitte ich um Ihren Anruf unter der Nummer 34 36 36 oder 34 50 25

(Geschäftszeit: 7.30 bis 12.00 Uhr und 13.00 bis 17.15 Uhr)

G. von Tobel, dipl. Ing. Architekt SIA
8008 Zürich, Mainaustrasse 17/19

IBM

Vielfältig und interessant sind die Probleme auf dem Gebiet der Baustatik, der Vermessung und des Strassenbaus, die wir in unserem Rechenzentrum zu lösen haben. Für die Bearbeitung dieser Aufträge suchen wir einen jüngeren, initiativen

Bauingenieur ETH/EPUL

Der neue Mitarbeiter wird Gelegenheit haben, sich mit den modernsten Methoden des elektronischen Rechnens vertraut zu machen. Seine Fachkenntnisse und die Ausbildung in unseren Computern werden ihn befähigen, unseren Kunden aus dem Bauwesen bei der Ausführung anspruchsvoller Berechnungen beratend zur Seite zu stehen und ihnen rationelle Lösungsmethoden darzulegen.

Schweizer Bürger, die sich für diese vielseitige Tätigkeit interessieren, sind gebeten, ihre Offerte an die Personalabteilung der IBM, International Business Machines, Extension Suisse, Talstrasse 66, 8022 Zürich, Tel. (051) 35 88 10, zu richten.

**International Business Machines - Extension Suisse
Zürich - Basel - Bern - Luzern - Genève - Lausanne**

Junger, strebsamer

Tiefbauzeichner

sucht Stelle auf Ingenieurbüro, St. Gallen oder nähere Umgebung.

Offerten unter Chiffre OFA 7363 St. an Orell Füssli-Annoncen AG, 9001 St. Gallen.

GRAVIERE DE CHAPPELLE-SUR-SASSEL

La direction avise tous les intéressés de la mise en exploitation de la gravière citée en titre

Production: gravier lavé de 1ère qualité

Granulométrie séparée, jusqu'à 0,3 — de 0,3 à 0,8 — de 0,8 à 15 — de 15 à 30.

Sur demande d'autres granulométries.

Mélangeurs avec dosage électronique.

Se recommande: Entreprise Berger, Rossat et Marti

Tél. O. Rossat (037) 6 42 73 de 8 h. à 10 h.

W. Berger (037) 7 29 21

Gesucht tüchtiger

Bautechniker oder Bauzeichner

für die Bearbeitung von Spitalbauten.

Offerten mit den üblichen Unterlagen erbeten an

Robert Landolt
Dipl. Arch. BSA, SIA
8032 Zürich 7, Hedwigstrasse 29

Im Zuge der Reorganisation unseres Gemeindebauamtes suchen wir auf anfangs 1965 einen

Technischen Beamten

Jüngerem, tüchtigem Fachmann — womöglich Tiefbautechniker — ist Gelegenheit geboten, in aufstrebender Gemeinde mit bedeutenden Bauvorhaben interessante, selbständige Position aufzubauen.

Wir bieten gute Entlohnung, Pensionskasse und teilweise Fünftagewoche.

Bewerber sind gebeten, ihre handschriftliche Anmeldung mit den üblichen Unterlagen, unter Angabe der Gehaltsansprüche bis spätestens 15. September 1964 dem Gemeindeamt Wattwil einzureichen.

Wattwil, den 19. August 1964.

Der Gemeinderat.

Zu verkaufen in grosser bernischer Gemeinde an der Linie Olten—Bern bekanntes, langjährig bestehendes

BAUGESCHÄFT

mit ständigen grossen Aufträgen und etwa 30 bis 40 Arbeitern. Jahresumsatz etwa 500 000 bis 750 000 Franken. Aeltere, gut erhaltene Liegenschaft mit den nötigen Nebenräumlichkeiten, einem reichhaltigen Inventar, Lastwagen usw. Aussergewöhnlich interessantes Geschäft für entsprechenden Interessenten mit Kapital. Weitere Auskunft erteilt Chiffre OFA 2750 Zo an Orell Füssli-Annoncen AG, 8022 Zürich.

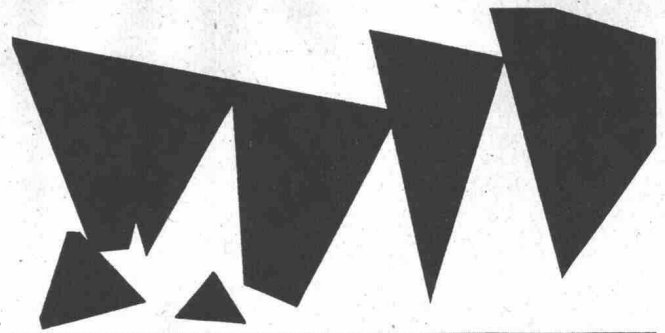

Lonsicar

Der vielseitige Betonhartstoff
für starke Beanspruchung

Bezugsquellennachweis
und Beratung durch die Hersteller

LONZA AG BASEL

BAU - UNTERNEHMUNG



ZÜRICH UND SCHLIEREN

Verhütet Gasvergiftungen

in Industrie und Gewerbe
durch Anwendung
zweckentsprechender



GASSCHUTZGERÄTE

FEGA-WERK

ZÜRICH Albisriederstr. 190 Tel. (051) 52 00 77

Gemeinde Muttenz

Stellenausschreibung

Auf der Bauverwaltung Muttenz ist die Stelle für einen

Tiefbau- oder Vermessungszeichner evtl. Techniker

neu zu besetzen.

Aufgaben: Weitgehend selbständige Tätigkeit in den vielseitigen Bau- und Planungsaufgaben einer stadtnahen Gemeinde.

Besoldung: Im Rahmen des neu revidierten Besoldungsreglementes, je nach Eignung und Ausbildung. Familien- und Kinderzulagen. Pensionskasse. 5-Tage-Woche.

Anmeldung: Bis 25. September 1964 handschriftlich unter Angabe der Personalien, der bisherigen Tätigkeit sowie Referenzen, Besoldungsansprüche, mit Beilage von Foto und Zeugnisabschriften an:

Herrn Gemeindepräsident P. Stohler
Hinterzweienweg 19, 4132 Muttenz

Auskunft durch Telefon (061) 53 22 01 (Bauverwaltung).

Gemeinde Wettingen

Stellenausschreibung

Die selbständige Stelle des

Chefs des Tiefbauamtes

der Gemeinde Wettingen ist möglichst bald neu zu besetzen.

Aufgabenkreis: Leitung des Tiefbauamtes und des Werkbetriebes, Aufsicht über den Unterhalt des Strassen- und Kanalisationsnetzes und des Abfuhrwesens, Planung und Projektierung von Strassen, Kanalisationen und öffentlichen Anlagen, Verkehrsplanung und allgemeine Planung.

Anforderungen: Tiefbautechniker mit vielseitiger Praxis, Gewandtheit im mündlichen und schriftlichen Ausdruck, Eignung zur Personalführung.

Wir bieten: gutes Arbeitsteam, fortschrittliche Besoldung, jährliche Treueprämien, 5-Tage-Woche, Pensionskasse.

Anmeldungen sind unter Beilage der Ausweise über das Studium und die bisherige Tätigkeit mit Angaben über die Gehaltsansprüche bis **12. September 1964** dem Gemeindeammannamt Wettingen einzureichen.

Wettingen, 18. August 1964

Der Gemeinderat

Gemeinde Horgen

Wir suchen für unser Bau- und Vermessungsamt

1 Tiefbautechniker

mit Diplom, wenn möglich mit Erfahrung im Strassen- und Kanalisationsbau

1 Zeichner od. Zeichnerin

zur Bearbeitung der Werkleitungspläne

1 kaufm. Angestellte

für Korrespondenz, allgemeine Büroarbeiten und Telefonbedienung — Fremdsprachen nicht erforderlich

Wir bieten:

interessante und vielseitige Aufgaben — gute Besoldung — Alters- und Invalidenversicherung durch Pensionskasse oder Sparversicherung — 44-Stunden-Woche, jeden 2. Samstag frei — angenehmes Arbeitsklima.

Anmeldungen mit Angabe der Personalien, Ausbildung und bisherigen Tätigkeit, der Gehaltsansprüche sowie mit Handschriftprobe und Foto sind bis 15. September an den Gemeinderat zu richten.

Gemeinde 8810 Horgen

Wir sind eine grössere, alteingesessene Bauunternehmung in Zürich und suchen für unser Architekturbüro einen

Hochbauzeichner

zur Bearbeitung von Eigenbauten (Siedlungsbau, Wohnungsbau z. T. in Vorfabrikation).

Sie finden bei uns ein interessantes und vielseitiges Tätigkeitsgebiet und fortschrittliche Arbeitsbedingungen.

Wir fordern von Ihnen: Freude am Beruf, einwandfreien Charakter, Sinn für Teamarbeit.

Eintritt auf 1. November 1964.

Offerten mit Foto, Lebenslauf und Angaben über Gehaltsansprüche sind erbeten unter Chiffre ZE 8086, Mosse-Annoncen, 8023 Zürich.

Eine verantwortungsvolle Anstellung in Schweizer Unternehmung oder Ingenieurbüro im **A u s l a n d** sucht jüngerer

dipl. Bauingenieur ETH

Bisherige Praxis als Statiker in bestausgewiesenem Ingenieurbüro.

Offerten unter Chiffre ZA 8091 an Mosse-Annoncen, 8023 Zürich.

Vorfabrikation – die Bauweise der Zukunft

In unserem modernen Fabrikationsbetrieb stellen wir grossformatige, vorgespannte Betonelemente her. Zur Ergänzung des technischen Mitarbeiterstabes **suchen wir einen**

Bautechniker

vorzugsweise **dipl. Tiefbautechniker.**

Aufgabe:

Vor- und Nachkalkulationen, Beratung von Ingenieuren und Architekten, Kontroll- und Ueberwachungsarbeiten. Kenntnisse des Vorspannbetons sowie der französischen Sprache erwünscht, jedoch nicht Bedingung.

Geboten wird:

Gründliche Einführung, Aufstiegsmöglichkeiten, zeitgemässe Salarierung, 5-Tage-Woche, Personalvorsorge.

Einsatzbereite, verantwortungsbewusste Bewerber bitten wir um ihre handschriftliche Offerte mit Zeugnis und Foto.

Direktion der ELEMENT AG TAFERS, Spannbetonwerk
1712 Tafers

Die Berufsschule Winterthur sucht

Hauptlehrer

sowie nebenberufliche

Hilfslehrer

für fachkundlichen Unterricht (Stoffkunde, Konstruktionslehre, Fachkunde, Rechnen, Zeichnen) an den Berufsklassen für das

Baugewerbe

(Hochbauzeichner, Maurer, Gipsler).

Für Hauptlehrer Pensionsversicherung.

Gründlich ausgebildete und erfahrene Fachleute (Meister- oder Technikerdiplom) belieben Anfragen und Anmeldungen mit den erforderlichen Ausweisen bis zum 16. September an den Vorsteher der Berufsschule Winterthur, Merkurstrasse 12, Tel. (052) 2 61 91, zu richten.

**Biessame
Ventilationsrohre**

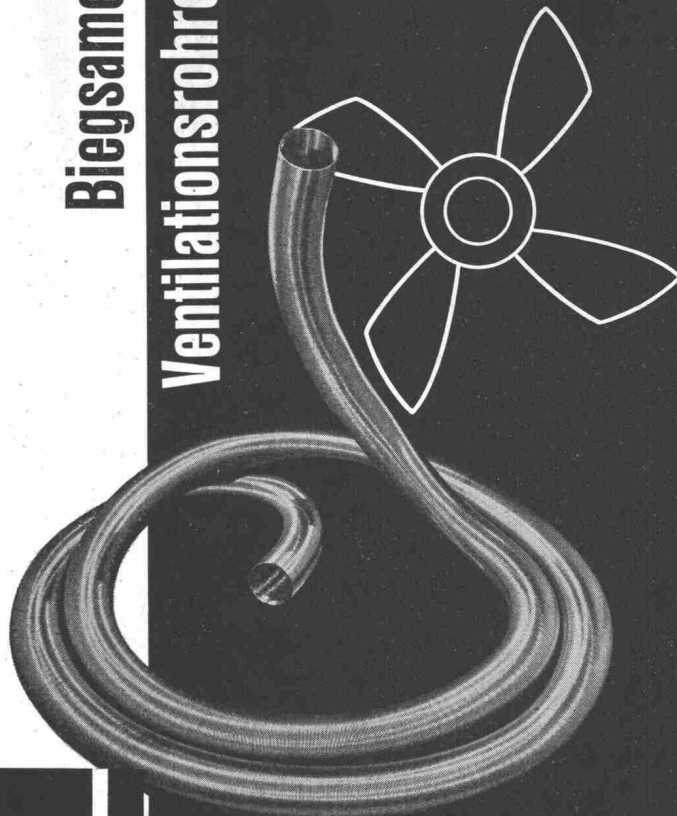

Uni Tubes Limited (Zurich Branch)
Zürich 9/48, Hohlstr. 475, ☎ 051 - 52 33 80

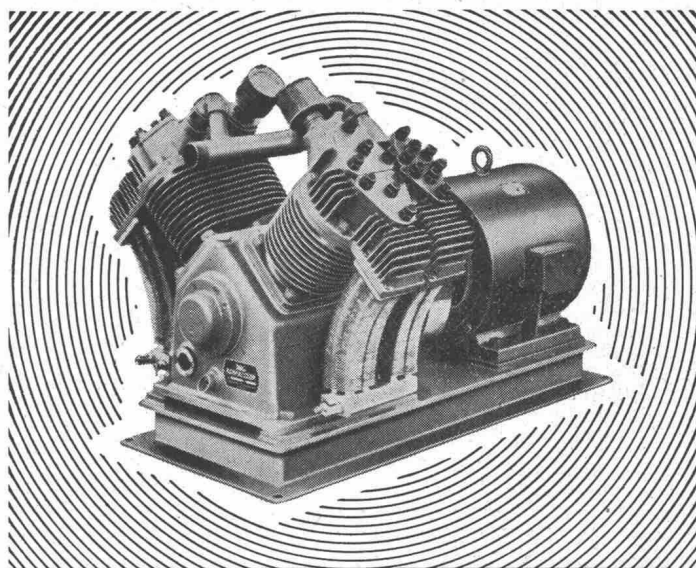

**Haug
KOMPRESSOREN**

VAKUUMPUMPEN LUFTFILTER FÜR JEDEN ZWECK

FRITZ HAUG AG., MASCHINENFABRIK, ST. GALLEN

AUSSTELLUNG UND VORFÜHRUNG BEI

ERNST HAUSAMANN & CO. ZÜRICH 3/45

UETLIBERGSTRASSE 15

Eine seltene Gelegenheit

Zu verkaufen neuwertiges Büro aus Ulmenholz mit schön geschnitzter Decke, grossen eingebauten Wandschränken und Schublade, massive Schiebetüre mit dazu passendem Schreibtisch und 3 gepolsterten Stühlen. Zwei Bleiantik-Glasfenster. Offerten unter Chiffre ZJ 8113 an Mosse-Annoncen, 8023 Zürich.

Gesucht werden per sofort, junge und erfahrene

Diplom-Ingenieure

für grösseres beratendes Ingenieurbüro in Kopenhagen.

Arbeitsgebiet: Stahl, Eisenbeton, vorgesp. Beton und Fundierung für Brückenbau und Hochbau.

Interessenten werden gebeten, kurze, persönliche Angaben auch über bisherige Praxis, einzusenden.

Chr. Ostenfeld & W. Jønson, Beratende Ingenieure, Skjoldsgade 8-10, Kopenhagen Ø. Dänemark.

Gesucht

Eisenbetonzeichner

für interessante Arbeiten. Eintritt sofort oder nach Vereinbarung. Anmeldung erbeten an

Ingenieurbüro Walter Klinke S. A.
Weinbergstrasse 1, Zürich 1, Tel. 051/34 94 34

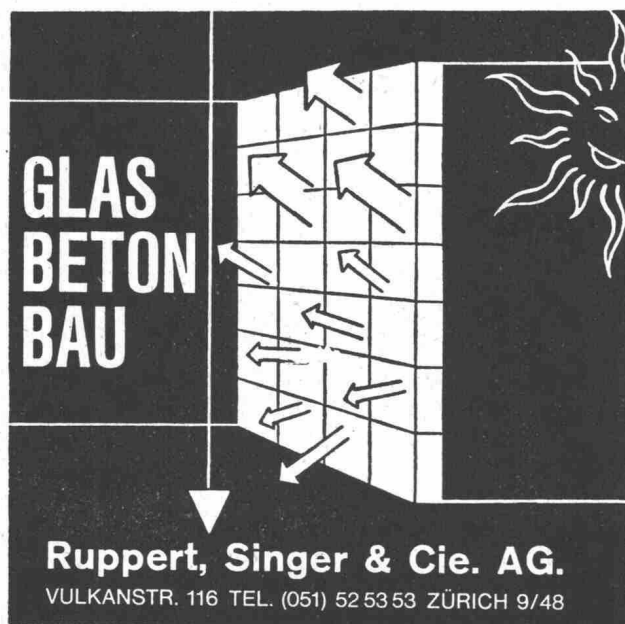

**GLAS
BETON
BAU**

Ruppert, Singer & Cie. AG.
VULKANSTR. 116 TEL. (051) 52 53 53 ZÜRICH 9/48

Innenarchitektin

Kunstakademieabsolventin, antik und modern, 3 Jahre Praxis, Amerikanerin, 25, perfekt Englisch, Französisch, Spanisch, Ungarisch und gut Deutsch sprechend, sucht in erstrangigem Haus Stelle. Offerten unter Chiffre ZP 1446 an Mosse-Annoncen, 8023 Zürich.

Junger, versierter

Eisenbetonzeichner

übernimmt Heimarbeit. Offerten mit Stundenlohnangabe sind erbeten unter Chiffre ZC 8090 an Mosse-Annoncen, 8023 Zürich.

Junger

dipl. Tiefbautechniker

mit mehrjähriger Praxis im allgemeinen Tiefbau und Auslandserfahrung, sucht verantwortungsvollen Posten in Unternehmung oder Industrie in Zürich oder Umgebung. Auslandseinsatz (Uebersee) erwünscht. Sehr gute Englischkenntnisse.

Offerten bitte unter Chiffre ZH 1439 an Mosse-Annoncen, 8023 Zürich.

Nach halbjähriger Tätigkeit als Bürogehilfe in Architekturbüro möchte ich gerne auf 1. September als

Praktikant

arbeiten. Architekturbüro in Zürich bevorzugt. Offerten unter Chiffre ZF 8044, Mosse-Annoncen, 8023 Zürich.

Gesucht

Bauzeichner

für die absolut selbständige Bearbeitung von Ueberbauungen, Verhandlungen usw. auf Architekturbüro in Aarau.

Offerten unter Chiffre OFA 9284 R an Orell-Füssli-Annoncen Aarau.

Dipl. Architektin ETH

mit 2 Jahren Praxis sucht interessante Stelle in Zürich. Detaillierte Offerten unter Chiffre ZU 1460, Mosse-Annoncen, 8023 Zürich.

Sondierbohrungen

Dr. H. P. Voegeli, Geologe
Ostermundigen / Bern Tiefenmöslistrasse 2
Tel. 031 / 65 58 32

Zu vermieten Atelier/Büro

124 m², Parterre, Höhe 3,85 m, Telefon, fl. Wasser, WC, grosse Fenster, Parkplatz.
Stadtgrenze.

Sich melden: Restaurant Mönchhof am See
Kilchberg/Zürich, Tel. (051) 91 43 35

Junger, tüchtiger

Hochbautechniker ATZ

sucht neuen Wirkungskreis in Architekturbüro. Platz Zürich bevorzugt.
Offerten unter Chiffre ZB 1476 an Mosse-Annoncen, 8023 Zürich.

Grosse Maschinenfabrik im Raume Zürich sucht als Chef des Baubüros einen

Architekten oder Bauingenieur

Die Hauptaufgabe liegt in der Bauleitung grosser, industrieller Neubauten, verlangt daher sicheres Auftreten in Verhandlungen mit Behörden und Unternehmern und vor allem Freude an organisatorischen Aufgaben sowie die Bereitschaft, sich auch den baulichen Details zu widmen. Die interne Bauplanung mit den Betriebsinstanzen und einem Architekturbüro erfordert den Willen und die Fähigkeit zu guter Zusammenarbeit. Für alle diese Aufgaben und den dem Baubüro übertragenen Unterhalt der Gebäude, sowie die selbständige Projektierung und Durchführung interner Umbauten, ist eine gewisse Erfahrung im Industriebau erwünscht.

Wir bieten eine guthonorierte Stellung in fortschrittlichem Unternehmen mit guten Sozialleistungen. Fünftageweche.

Wir bitten um handgeschriebene Offerten mit Lebenslauf, Passbild und Zeugnisabschriften unter Chiffre PW 20471-40 W an Publicitas Winterthur.

Wir suchen

Stahlbauingenieur

für die Bearbeitung von Objekten aus dem Stahlhoch-, Stahlwasser- und Druckleitungsbau.

Wir erwarten umfassende Kenntnisse in der Statik und auf konstruktivem Gebiet
Werkstatt- und Montagepraxis
Gewandtheit in Wort und Schrift
Arbeitsfreudigkeit und Einsatzbereitschaft

Wir bieten verantwortungsvolle, weitgehend selbständige Tätigkeit
entwicklungsfähige Position
gute Gehaltsbedingungen
angenehmes Arbeitsklima
Fünftageweche
Pensionskasse

Bewerbungen mit den üblichen Unterlagen an

MOTOR-COLUMBUS

AG für elektrische Unternehmungen

Personalbüro

Baden (Aargau)

Parkstrasse 27 — Tel. 056/2 71 01

IBA PLANING

das

Zeichenpapier

Ihrer Wahl,

hochtransparent,

besonders

reissfest

IBA Bern AG

Bern, Schläflistr. 17, Tel. 41 27 55



**Wirtschaftlicher
armieren
mit fi-Rista
Elementen
armieren**

Drahtwerke Fischer & Co.
Reinach AG Tel. (064) 615 55



Ventilation
Dépoussiérage
Evacuation des
buées nocives
Ventilateurs

Tel. 032 4 15 13

Dipl. Bauingenieur ETH

mit vier Jahren Praxis, sucht **neues Tätigkeitsfeld** auf einem Ingenieurbüro in der Stadt Bern.

Termin: Januar 1965 oder später. Offerten unter Chiffre K 73026 an Publicitas Bern.

Welche Bauunternehmung sucht einen

Hilfs-Bauführer

Gelernter Maurer-Eisenbetonzeichner mit einigen Jahren Praxis im Hoch- und Brückenbau. Offerten erbeten unter Chiffre ZL 8076 an Mosse-Annoncen, 8023 Zürich.

Bautechniker

mit mehrjähriger Erfahrung sucht passende Stelle (Zürich oder Umgebung) auf Architekturbüro oder technisches Büro. Versiert in allen Sparten des Berufes und Bauführung.

Offerten unter Chiffre 30440-42 an Publicitas, 8021 Zürich.



Schalldichte Türen u. Wände

Mit meinem System können auch bestehende Türen abgeändert werden. Referenzen stehen zur Verfügung. Spezialfirma für Schallisolationen

A. Kälin, Zürich 3, Im Heuried 62
Telephon 051 / 35 75 70 oder 54 40 11

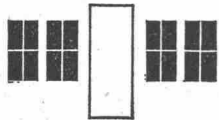

fensterfabrik
neururer-wismer

8048 zürich, tel. 52 63 45

normen
spezial

kurzfristig
gut preiswert

Ernst URINOIRS

Ohne Wasserspülung
geruchlos

Trockendesinfektions-
verfahren

Einfache Reinigung

F. ERNST, ING. AG. ZÜRICH

Weststr. 50/52 Tel. (051) 33 60 66

Gemeinde St. Moritz

Wir suchen einen

dipl. Bauingenieur ETH

oder

dipl. Tiefbautechniker

mit mehrjähriger Praxis.

Aufgabenkreis: Leitung des Gemeindebauamtes; Aufsicht über das gesamte Bauwesen (Hoch- und Tiefbau) und über die mit dieser Aufgabe in engem Zusammenhang stehenden Nebenzweige wie: Baupolizei, Luftschutz, Kehr- und Abwasseranlagen usw.; Unterhalt des Gemeinde-Strassen-netzes; Projektierung und Bauleitung von Kanalisationen, Wasserversorgungsanlagen, Strassen und weiterer gemeinde-eigener Werke; allgemeine planerische Fragen.

Besoldung nach Vereinbarung; alternierende 5-Tage-Woche; Pensionskasse; Sozialleistungen. Wohnung in neuem Einfamilienhaus vorhanden.

Anmeldung mit kurzer Darstellung von Lebenslauf und Bildungsgang, Angaben von Referenzen und Gehaltsanspruch sind unter Beilage von Studien- und Arbeitsausweisen bis zum 31. August 1964 einzureichen an den

Gemeindevorstand St. Moritz

REPUBLIC OF IRAQ DETAILED FIVE YEAR ECONOMIC PLAN ADDITIONAL TRANSMISSION FACILITIES IN NORTHERN IRAQ

Contract No. 8/9N/19

The Ministry of Industry, Republic of Iraq, invites tenders from qualified firms for the supply and erection of 250 km of 33 and 11 kV transmission lines, nine 33/11 kV substations including related civil engineering works, power line carrier telephone facilities, in the Didis, Mosul and Erbil areas.

Tender Documents may be inspected and are sold from August 1st, 1964 till September 24, 1964 at the Ministry of Industry, Baghdad, the Embassy of the Republic of Iraq at Berne, Thunstrasse 59.

Tenders must be delivered to the Ministry of Industry, Baghdad, on or before October 24, 1964.

The price of the Tender Documents is Sfr. 325.—.

Further Details may be obtained by application to the above mentioned office.

Cummins Diesel

Cummins Diesel

der kräftige Motor... der unverwüstliche Diesel... der Motor mit den grossen Revisions-Abständen, der sparsame Cummins, der Motor mit den kurzen Lieferfristen... der in 119 verschiedenen Ländern beliebte, langlebige Cummins Diesel!

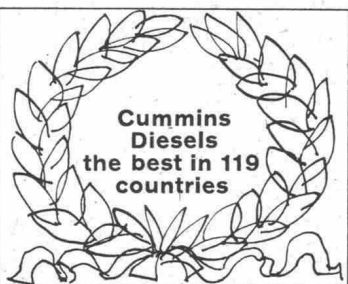

Auf der Strasse, auf dem Wasser, in Industriebetrieben, auf Baustellen — überall, wo 60 bis 700 PS benötigt werden, kann ein Cummins Diesel eingesetzt werden, der Ihren Bedürfnissen genau entspricht. Unterbreiten Sie uns Ihre Antriebsprobleme; wir helfen Ihnen rasch.

Robert Aebi^{AG}

Uraniastr. 31/33 Zürich Tel. 051/231750

CUMMINS DIESEL

MONTAGEBAUAG

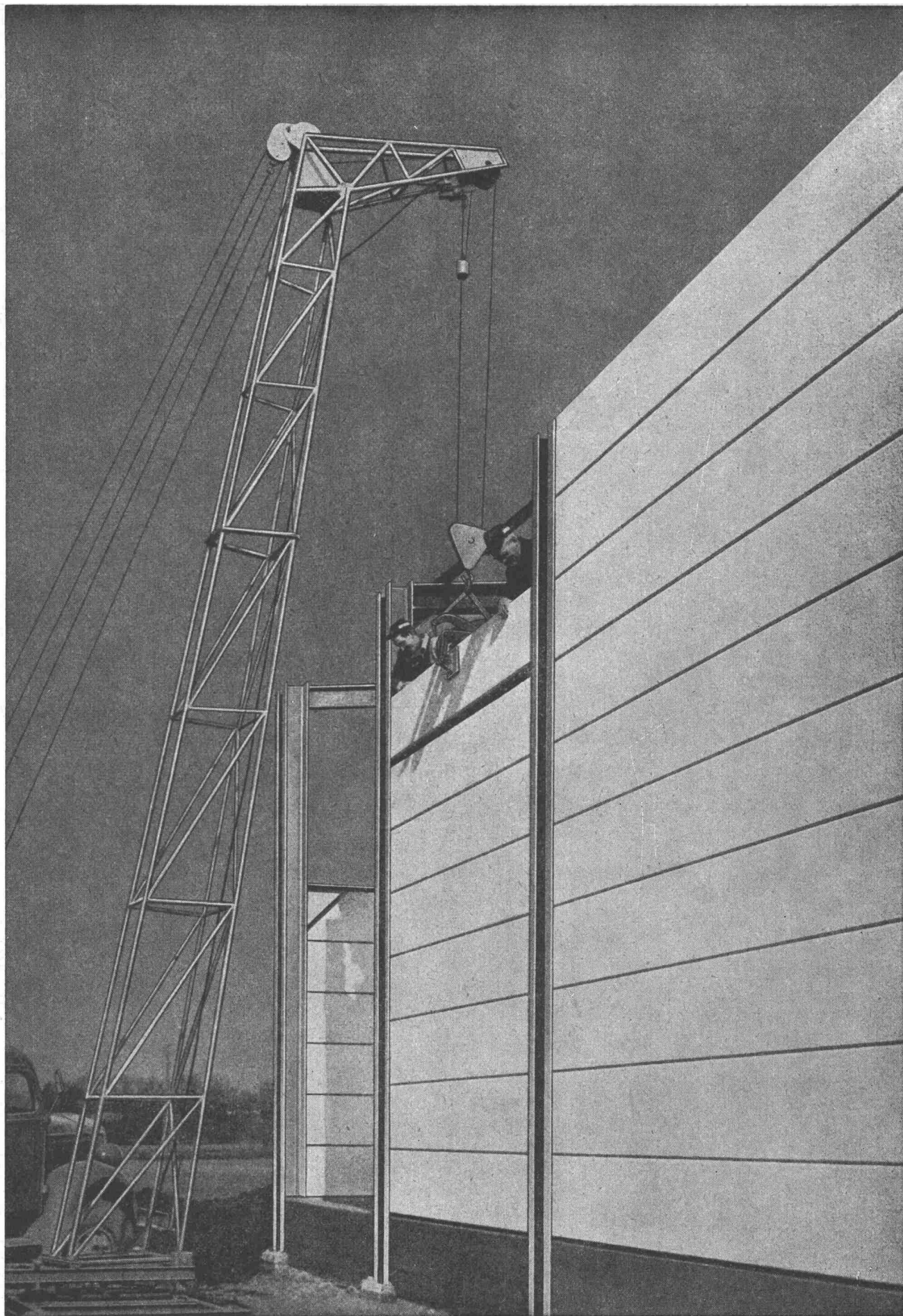

Bauberatung, Lieferung und Montage von
vorfabrizierten Wand-, Dach- und Decken-Elementen
in verschiedenen Systemen

schneller + rationeller

MONTAGEBAUAG

Zürich 9/48 Hohlstrasse 610 Telefon 051 / 62 56 56