

Objektyp: **Advertising**

Zeitschrift: **Schweizerische Bauzeitung**

Band (Jahr): **83 (1965)**

Heft 24

PDF erstellt am: **22.07.2024**

### **Nutzungsbedingungen**

Die ETH-Bibliothek ist Anbieterin der digitalisierten Zeitschriften. Sie besitzt keine Urheberrechte an den Inhalten der Zeitschriften. Die Rechte liegen in der Regel bei den Herausgebern. Die auf der Plattform e-periodica veröffentlichten Dokumente stehen für nicht-kommerzielle Zwecke in Lehre und Forschung sowie für die private Nutzung frei zur Verfügung. Einzelne Dateien oder Ausdrucke aus diesem Angebot können zusammen mit diesen Nutzungsbedingungen und den korrekten Herkunftsbezeichnungen weitergegeben werden. Das Veröffentlichen von Bildern in Print- und Online-Publikationen ist nur mit vorheriger Genehmigung der Rechteinhaber erlaubt. Die systematische Speicherung von Teilen des elektronischen Angebots auf anderen Servern bedarf ebenfalls des schriftlichen Einverständnisses der Rechteinhaber.

### **Haftungsausschluss**

Alle Angaben erfolgen ohne Gewähr für Vollständigkeit oder Richtigkeit. Es wird keine Haftung übernommen für Schäden durch die Verwendung von Informationen aus diesem Online-Angebot oder durch das Fehlen von Informationen. Dies gilt auch für Inhalte Dritter, die über dieses Angebot zugänglich sind.

Ein Dienst der *ETH-Bibliothek*  
ETH Zürich, Rämistrasse 101, 8092 Zürich, Schweiz, [www.library.ethz.ch](http://www.library.ethz.ch)

<http://www.e-periodica.ch>

# **MV** - PFÄHLE

für Zug und Druck  
bis 200 to



AKTIENGESELLSCHAFT

**CONRAD ZSCHOKKE**

Räffelstrasse 11

Zürich 3

Telefon 35 52 35

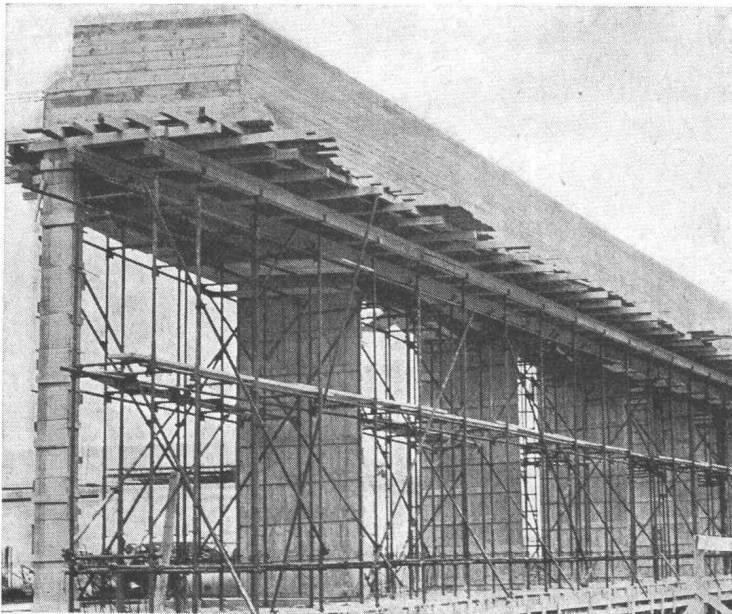

## Schweres Stützgerüst ACROW

Das ACROW-H-Rahmen-Gerüst ist einfach, schnell und sicher.

Es gibt kein rationelleres Gerüst mit gleicher Anpassungsfähigkeit.

Unbegrenzte Anwendung auch als Spriess- und Lehrgerüst.

Verlangen Sie unsere detaillierte Dokumentation. Sie werden Beispiele und Vorteile der H-Rahmen-Gerüste kennenlernen.

Bild:  
Baustelle «Scana»  
Unternehmer:  
W. Holenweger, Regensdorf (ZH)



CONSTRUVIT S.A. LYSS (BE) TEL. 032 / 84 24 05

Aktiengesellschaft

## KUMMLER & MATTER

Verzinkereiwerke

Telephon (062) 6 11 54

4658 DÄNIKEN SO

Als Spezialfirma auf dem Gebiete des  
**Korrosionsschutzes**  
empfehlen wir uns für:

### Vollbadverzinkung

Langbäder bis zu 20 m Länge  
Tiefbäder für Stücke bis zu 1,6 m  $\phi$

### Isolierung

von Röhren gegen Korrosion  
mit Bitumen und Glasschleier-  
oder Jutebandagen

### Fabrikation der KUMA-Gitterroste

Kurzfristige Bedienung  
Prompter Zustelldienst

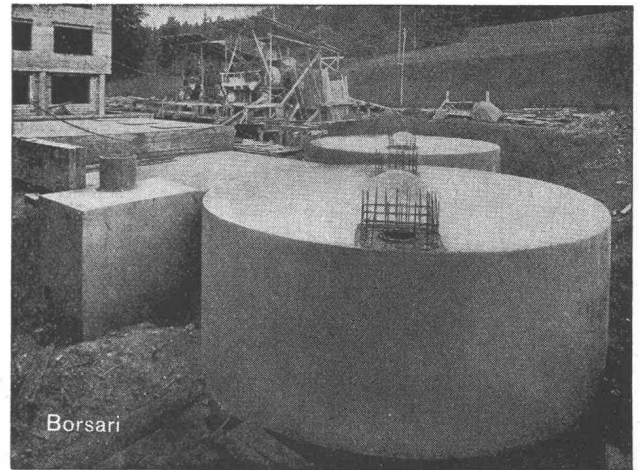

Altersheim Bethesda, Küsnacht ZH, 2 Tanks, total 400 m<sup>3</sup> Heizöl

## BORSARI Heizöl- u. Benzin-Tanks

aus Eisenbeton mit Plattenauskleidung für jeden Bedarf

Erstklassige Referenzen

50 Jahre Erfahrung

Keine Korrosion

Kein Unterhalt

**BORSARI & CO., Zollikon-Zürich**

Telephon (051) 24 96 18

Gegründet 1873

## Schaumpolystirol

Qualität 18 kg/m<sup>3</sup> ist sicherer.  
Technische Daten finden Sie  
bei einem LUXIT-Vertreter  
über alle unsere Möglichkeiten.

**LUXIT SA**

Spiez	033 7 64 70
Basel	061 34 93 24
Winterthur	052 6 34 23
Neuchâtel	038 5 35 09
Bellinzona	092 5 54 91
Genève	022 64 12 54
Wallis	025 5 25 56

CHANDIEU 4 1000 LAUSANNE  
021 26 95 95



# Schmutzwasserpumpen

Pumpe für  
100 m<sup>3</sup>/h Frischschlamm  
Förderhöhe 20 m

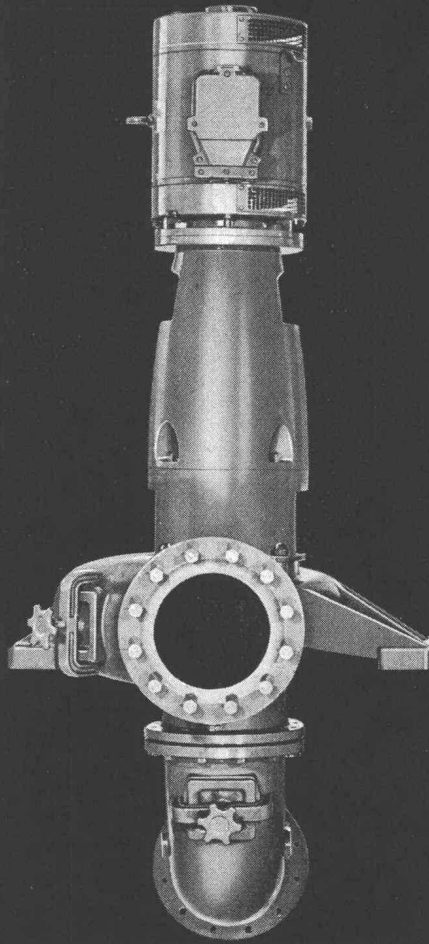

# K. Rüttschi AG Pumpenbau 5200 Brugg

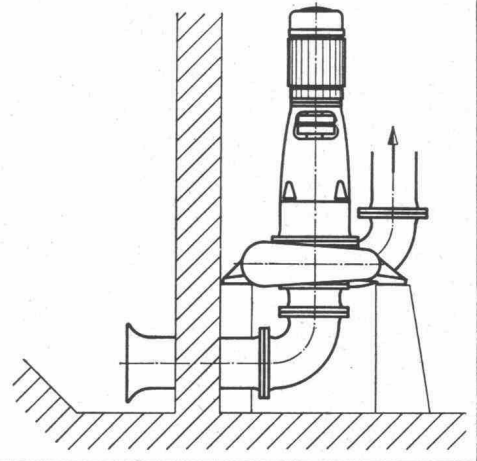

# Patent-Schalungsbinder

# LUCON



**wirtschaftlich  
zuverlässig  
erprobt**

für jede im Hoch- und Tiefbau vorkommende Mauerstärke u. Stauauern

Verlangen Sie Dokumentation und Offerte von

# J. G. KIENER + WITTLIN AG. BERN

Schauplatzgasse 23  
Telefon 031 / 22 23 11

17/3  
E16  
15/3  
E14  
13/3  
E12  
11/3  
E10  
09/3  
E08  
07/3  
E06  
05/3  
E04

Grösste Auswahl  
der Schweiz in  
Vermessungsinstrumenten  
und Messgeräten.  
Geschulte Fachberater

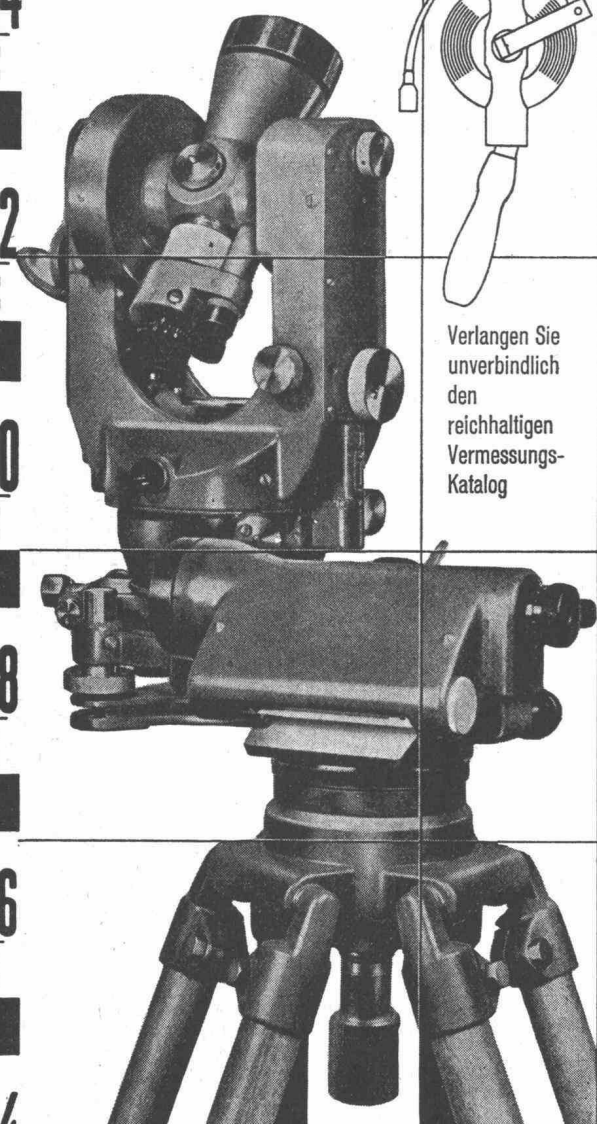
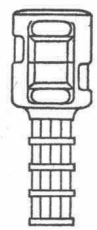

Verlangen Sie  
unverbindlich  
den  
reichhaltigen  
Vermessungs-  
Katalog

# GRAB+WILDI

E02  
E01  
E00

FACHGESCHÄFT FÜR  
VERMESSUNGSGERÄTE  
Zürich, Seilergraben 59.  
Tel. 051/24 35 88  
Fabrik in Urdorf bei Zürich  
Tel. 051/98 76 67

Ständige  
Ausstellung  
in Zürich  
Seilergraben 59

## Habegger-Fassadenarbeitsbühnen

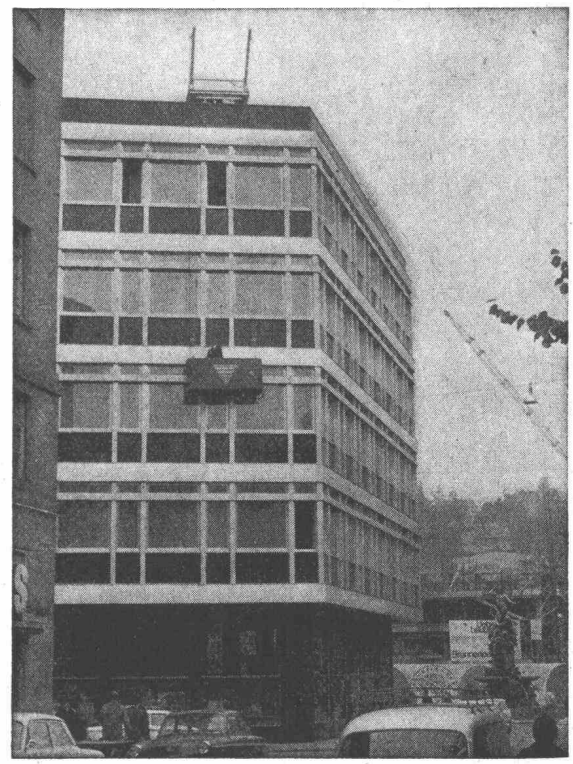

Für Reinigungs-, Kontroll- und Unterhaltsarbeiten an Hochbauten, Staumauern usw.

WIRTSCHAFTLICH — MODERN — SICHER — OHNE VERKEHRSBEHINDERUNG

Norm- und Spezialausführungen

Viele Anlagen im In- und Ausland in Betrieb.



Verlangen Sie unsere  
Beratung bereits beim  
Projektstudium

Tel. (033) 2 18 37

## W.ZÖLLIG AG Holzbau ARBON

Spezialität:

AUSFÜHRUNG in der  
HETZERBAUWEISE

FÜR LAGER-, TURN- UND  
FABRIKHALLEN

LEHRGRÖSSE UND  
KIRCHEN

RISSFESTE SÄULEN

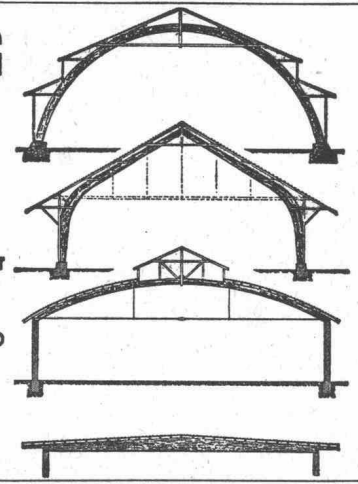



**münster**

Fabrik für Entstaubungsanlagen  
**Muttenz BL Schweiz**  
 Telefon (061) 41 72 70



gegr. 1890

**Ausführung von  
 Stahlkonstruktionen  
 jeder Art**



**INCA**

**Beschläge sind  
 formschön  
 dauerhaft und  
 preiswert.**

**In allen Fachgeschäften erhältlich.**

# bator lift ag

Herzogenbuchsee  
Tel. 063 522 63

Falt-, Schiebe-, Klapp-, Hallen- und  
Boxentore  
Krankklappen, Stapelwände, Antriebe,  
Steuerungen, Signalanlagen  
Ölhydraulische Aufzüge

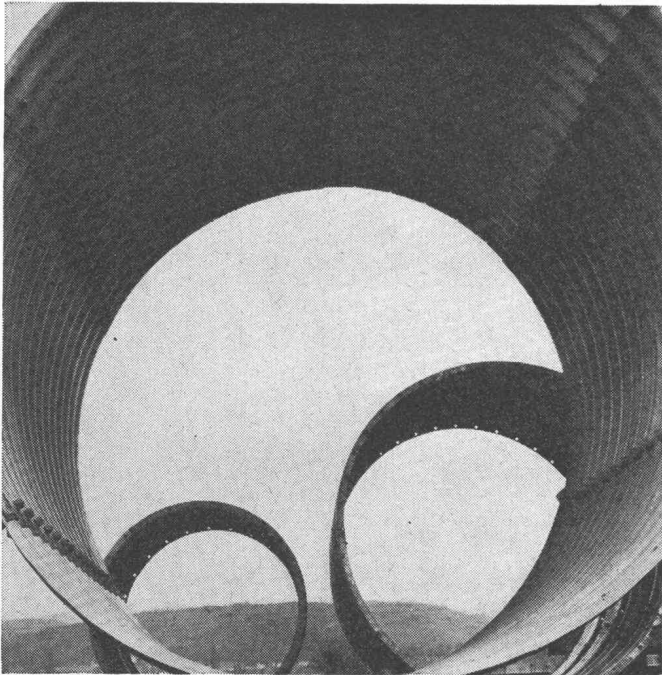

## Multiplate-Rohre

für Wasserdurchlässe,  
Unterführungen, Kabelkanäle,  
Entnahmetunnels, Silos

**KOENIG**

Dr. Ing. Koenig AG, 8953 Dietikon,  
Tel. (051) 88 26 61

Rohre  
sparen  
Zeit und  
Kosten

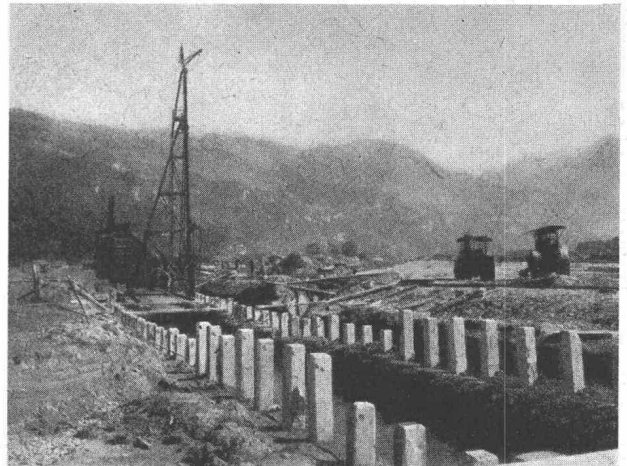

## Rammarbeiten

Betonpfähle  
Ortsbetonpfähle  
System DELTA  
Holzpfähle  
Spundwände  
Ufermauerfundamente

LÄRMFREIES EINRAMMEN UND AUSZIEHEN  
VON SPUNDWÄNDEN

## A. J. Eggstein Söhne & Cie.

Luzern Tribtschenstrasse 57 Telephon (041) 2 06 04

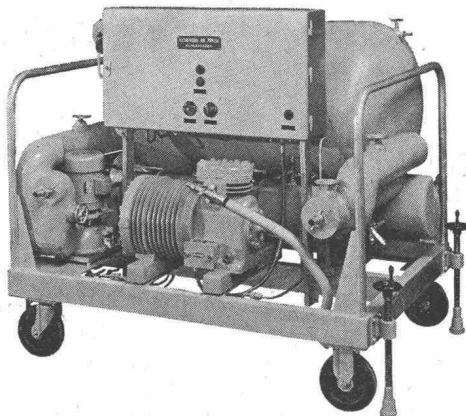

# Autofrigor

## Kühl-, Gefrier- und Klima-Anlagen

mit dem neuen, hermetisch geschlossenen Kühlautomaten «Hermetofrigor»  
für jeden industriellen und gewerblichen Zweck

**Autofrigor AG. Zürich**

Schaffhauserstrasse 473  
Telefon (051) 48 15 55

**STS**

**Schweiz. Technische Stellenvermittlung**  
**Service Technique Suisse de placement**  
**Servizio Tecnico Svizzero di collocamento**  
**Swiss Technical Service of employment**

Zürich 4, Lutherstrasse 14, Telefon (051) 23 54 26. Telegrammadresse: STS-INGENIEUR ZÜRICH. Für Stellensuchende Einschreibgebühr 3 Fr. für 3 Monate. Bewerber wollen Anmeldebogen verlangen. *Auskunft* über offene Stellen und *Weiterleitung* von Offerten erfolgt nur *gegenüber Eingeschriebenen*.

**INDUSTRIE-ABTEILUNG:**

- 109 **Maschineningenieur** mit mehrjähriger Praxis als Hydrauliker, als Technischer Leiter der Hydraulikabteilung einer bedeutenden Pumpenfabrik. Berechnung und Konstruktion hydraulischer Pumpen und Planung von Grossanlagen. Beherrschung Englisch in Wort und Schrift. Grossunternehmen der Pumpenbranche in England.
- 111 **Stahlbau-Konstrukteur** mit Praxis als Sachbearbeiter von Elektrofiltern für Entstaubungsanlagen. Ing.-Büro mit eigener Werkstätte, Zürich.
- 51 **Ingénieur-mécanicien** pour le bureau d'études, grande expérience pompes industrielles (pompes centrifuges pour tous services et tous liquides, pompes à piston, pompes à vide etc.) ou bonnes connaissances constructions machines hydrauliques. Ateliers de constructions en Belgique.
- 205 **Lüftungstechniker**, evtl. qual. **Lüftungszeichner** mit Praxis für selbständige Projektierung und Ausführung. Fabrik im Kanton Zürich.
- 223 **Zeichner-Konstrukteur** mit abgeschl. Maschinenzeichnerlehre oder einigen Jahren Praxis in Konstruktionsbüro Maschinenbranche. Erfahrungen im Getriebebau erwünscht. Grosse Maschinenfabrik Ostschweiz.
- 29 **Ingenieur oder Techniker** der Heizungsbranche oder mit Erfahrung in der Anwendung von Regel- und Steuergeräten bei Heizungs- und Lüftungsanlagen, für Verkauf solcher Geräte und Anlagen. Englischkenntnisse notwendig. Verkaufsbüro einer engl. Industrieunternehmung. Zürich.
- 39 **Dipl. Elektroingenieur oder Maschineningenieur**, begabter Konstrukteur mit wenigstens 2 Jahren Konstruktionspraxis möglichst im Elektroapparate- oder Elektromaschinenbau. Geeignet für Lehrtätigkeit in höherer Bildungsstufe. Kenntnisse Französisch erwünscht. Zürich.

63 **Maschineningenieur oder -techniker** mit einigen Jahren Praxis, begabter und ideenreicher Konstrukteur, befähigt, bestehende Maschinen für die Bodenreinigung von Grossräumen in der Industrie u. a. m. zu modernisieren und fabrikationsreife Neuentwicklungen zu kreieren. Leitende Dauerstellung. Zürich.

**BAU-ABTEILUNG:**

- 186 **Hochbauzeichner-Bauführer** m. Praxis zur Planbearbeitung und Bauführung für industrielle Hochbauten. Architekturbüro und Baugeschäft in grösserer Ortschaft des Berner Juras.
- 188 **Hochbautechniker**, evtl. qualifizierter **Hochbauzeichner** mit einigen Jahren Praxis, guter Konstrukteur für Werk- und Detailpläne, befähigt, ganze Gebäude oder Gebäudeteile selbständig zu bearbeiten. Arch.-Büro Zürich.
- 190 **Tiefbau- und Eisenbetonzeichner** für die zeichnerischen Arbeiten und Baustellenkontrollen von Wasserversorgungen, Kanalisationen, Kläranlagen und Eisenbetonbauten. Ing.-Büro Nordwestschweiz mit Zweigbüros Zürich und Aargau.
- 366 Erfahrener **Hochbautechniker**, selbständig, für Büro- und Bauplatz. Arch.-Büro in Zürich.
- 84 **Dipl. Bauingenieur** für Untersuchungen, Messungen, Prüfungen und Berechnungen an Stahlbeton- und Betonbauten. Wissenschaftliches Institut. Nähe Zürich.
- 86 **Tiefbaufachmann**, auch älterer Bewerber, für kleinere Projekte, Planergänzungen, Bauplatzkontrollen, etc. im kommunalen Tiefbau. Kleinstädtische Gemeinde, Kt. Aargau.
- 92 **Hochbautechniker oder -zeichner** mit Praxis, selbständig und zuverlässig. Arch.-Büro in Basel.
- 102 **Hochbauführer** mit Praxis, selbständig, für örtliche Bauleitung, Ausmass und Abrechnung einer grossen Ueberbauung. Arch.-Büro in Zürich.
- 134 **Eisenbetonzeichner** mit Praxis. Kleineres Ing.-Büro in Basel.
- 138 **Technicien en bâtiment ou dessinateur**, ayant de pratique, si possible de langue française pour travaux de bureau. Bureau d'architecture. Canton de Neuchâtel.
- 142 **Eisenbetonzeichner** mit Praxis. Ing.-Büro in Lugano.
- 146 **Hochbautechniker**, evtl. qualifizierter **-zeichner** mit mindestens einem Jahr Praxis, für Büro und Bauplatz. Arch.-Büro in grosser Ortschaft an der Linie Winterthur — St. Gallen.

# compriband

für alle Fugendichtungen

Generalvertretung **ROGER FREY, dipl. Ing.**

Zürich 2 Beethovenstrasse 47  
 Telefon 23 33 64

Wir suchen

**1 dipl. Ingenieur**

sowie

**1 Ingenieur-Techniker  
HTL**

für die selbständige Bearbeitung von interessanten Projekten des Hoch- und Tiefbaues in Eisenbeton, Spannbeton, Stahl und Holz.

Wir bieten nebst angenehmem Arbeitsklima zeitgemässe Honorierung, gute Sozialleistungen und Fünftagewoche.

**Steiner + Buschor, Ingenieurbüro SIA**  
 Gotthelfstrasse 54, 3400 Burgdorf

## Suiselectra

sucht

**Hochbautechniker**

mit Erfahrungen im Submissionswesen für die Mitarbeit bei der Behandlung architektonischer Fragen, vor allem im Kraftwerkbau.

Wir bieten vielseitige und selbständige Tätigkeit in neuzeitlichem Betrieb und zeitgemässe Anstellungsbedingungen.

Bewerbungen mit den üblichen Unterlagen sind erbeten an die Schweizerische Elektrizitäts- und Verkehrsgesellschaft (Suiselectra), Malzgasse 32, 4000 Basel 10, Tel. (061) 25 94 30





Die Baudirektion des Kantons Aargau

sucht für die Planungsstelle des Hochbauamtes einen

## technischen Beamten

für Orts-, Regional- und Kantonsplanungen.

**Aufgaben:** Zeichnerische und statistische Arbeiten für Grundlagenbeschaffung und Planung. Mitarbeit bei den kantonalen Gesamtplänen, Prüfung von Baugesuchen. Evtl. teilweise Tätigkeit im Aussendienst.

**Anforderungen:** Freude, sich in neue und vielseitige Aufgaben, in einer kleinen, ausbaufähigen Abteilung, einzuarbeiten. Ausbildung als Bauzeichner oder -zeichnerin, evtl. auch als Maschinenzeichner, Graphiker oder Verwaltungsangestellter mit zeichnerischer Begabung.

**Eintritt und Gehalt:** Nach Vereinbarung im Rahmen des Besoldungsdekretes, mit Aufstiegsmöglichkeit. Pensionskasse.

**Anmeldung:** Mit kurzem, handschriftlichem Lebenslauf sowie einer Bildungsgang- und Tätigkeitsübersicht, Angabe von Referenzen, bis **28. Juni 1965**.

Aarau, 31. Mai 1965

**Aargauische Baudirektion**

## Gemeinde Aarburg AG

Durch den Uebertritt des bisherigen Angestellten ans Technikum ist auf unserer Bauverwaltung die Stelle eines

## Tiefbau- oder Vermessungszeichners

wieder zu besetzen.

**Anforderungen:** — Ausbildung als Tiefbau- oder Vermessungszeichner  
— Zuverlässiges und rasches Arbeiten  
— Gewandtheit im Verkehr mit Behörden und Privaten  
— Fähigkeit zu selbständiger Arbeit

**Geboten werden:** — Weitgehend selbständige Tätigkeit im allgemeinen Tiefbau  
— Mithilfe bei Planungsarbeiten  
— Angenehmes Arbeitsklima  
— 5-Tage-Woche  
— Pensionskasse  
— Treueprämie

Weitere Auskunft erteilt die Bauverwaltung, Tel. 062/7 34 18.

**Anstellungsbedingungen:** Nach Vereinbarung im Rahmen des Dienst- und Besoldungsreglementes.

**Bewerbung:** mit den üblichen Unterlagen und Angabe des Lohnanspruches bis 23. Juni 1965 an den Gemeinderat Aarburg.

## Stellenausschreibung

Bei der Aargauischen Gebäudeversicherungsanstalt ist die Stelle eines

## Inspektors

für Gebäudeschätzungen neu zu besetzen.

**Verlangt werden:** Abgeschlossene Technikumsbildung als Hochbautechniker und praktische Betätigung als Bauführer, Baumeister oder Architekt. Es handelt sich um eine weitgehend selbständige Stelle.

Handschriftliche Anmeldungen sind mit Photo, Lebenslauf, Bildungsgang, Ausweisen und Angabe der frühesten Eintrittsmöglichkeit bis **30. Juni 1965** an die **Direktion des Aargauischen Versicherungsamtes in Aarau** zu richten, wo auch die näheren Bedingungen (Gehalt usw.) zu erfahren sind.

Aarau, 24. Mai 1965

**Aargauisches Versicherungsamt**

## SCHAFIR & MUGGLIN AG

sucht jüngere

## Bauingenieure

als Mitarbeiter auf den Gebieten

- **Fundationstechnik**
- **Stollen- und Tunnelbau**
- **Allgemeiner Tiefbau**

Kenntnisse und Erfahrung auf diesen Gebieten sowie in der Bodenmechanik sind erwünscht; es besteht jedoch auch Gelegenheit zur Einarbeitung. Wenn Sie bei interessanten Bauvorhaben in den genannten Gebieten mitwirken wollen und Wert auf ein angenehmes Arbeitsklima legen, melden Sie sich bitte bei

**SCHAFIR & MUGGLIN AG**, Bauunternehmung  
Neumünsterallee 9, Zürich, Tel. (051) 32 52 13

### Stufenlos verstellbar

längs des Standrohrs, von bodentief bis über Kopfhöhe, ist nur der Gölz-Wäsche-schirm «Seilspinne». Ein neuer

Prospekt orientiert Sie ausführlich über seine vielen weiteren Vorteile, über unsere Wäschehängen und Teppich-klopfanlagen. Verlangen Sie ihn unverbindlich bei



Gözl-Metallbau  
Rotachstrasse 5, 8003 Zürich  
Telefon 051 33 44 20

# GÖLZ

Wir suchen für unsere Gaskokerei einen jün-  
geren

## dipl. Maschinen-Ingenieur

als Ersten Mitarbeiter des Betriebsleiters.

Die Lösung neuartiger Probleme verlangt von unserem zukünftigen Mitarbeiter eine solide Grundausbildung, Ideenreichtum und Initiative. Er soll einer grösseren Abteilung vorstehen.

Wir bieten zeitgemässes Gehalt und vorzügliche Sozialleistungen.

Bewerber, die sich für diese entwicklungs-fähige Aufgabe interessieren, sind gebeten, ihre Offerte mit den üblichen Ausweisen und Foto einzureichen an die

**Direktion des Gas- und Wasserwerks Basel**



**Gesucht**

als engster Mitarbeiter und zukünftiger Stellvertreter unse-  
res Bauinspektors in Zürich ein

## dipl. Architekt ETH

mit mindestens zehnjähriger Praxis und, wenn möglich, mit Verwaltungserfahrung, zur weitgehend selbständigen Be-  
treuung der Neubauten der Eidgenössischen Technischen Hochschule und der ihr angegliederten Anstalten.

Es handelt sich um eine hochqualifizierte, interessante und abwechslungsreiche Tätigkeit bei angenehmen Arbeitsbe-  
dingungen.

Erforderlich sind gute Umgangsformen, Organisations- und Verhandlungstalent sowie Gewandtheit im schriftlichen Aus-  
druck.

Handgeschriebene Anmeldungen mit vollständigen Person-  
alien, Lebenslauf (Bildungsgang und bisherige Tätigkeit), Zeugnisabschriften und Lichtbild sind unter Angabe der Be-  
soldungsansprüche und von Referenzen bis 21. Juni 1965  
sind zu richten an den

**DIREKTOR DER EIDG. BAUTEN, 3003 BERN**

Ein hochisolierendes Bauelement  
aus rein mineralischen  
Grundstoffen hergestellt —

Auskunft und Beratung  
**SIPOREX (SCHWEIZ) AG**  
8048 Zürich Hohlstr. 610 051 / 62 56 58

ermöglicht  
leichtes und schnelles Bauen.

Verwenden auch Sie  
die grossformatigen

### Leichtbausteine

# SIPOREX

Wir sind ein leistungsfähiges, in der ganzen Schweiz bekanntes Unternehmen auf dem Gebiete des neuzeitlichen Schaufenster- und Ganzglasbaues. Unser Programm umfasst ausserdem verschiedene zum Teil patentierte Neuheiten und Eigenentwicklungen.

Im Zuge der Erweiterung der Verkaufsorganisation suchen wir für die Nord-, Zentral- und Westschweiz einen

## Mitarbeiter im Aussendienst

Wir wünschen vor allem eine dynamische Persönlichkeit mit Verkaufserfahrung, jedoch nicht über 40 Jahre.

Für Schlosserei- oder Bautechniker mit Verkaufserfahrung und Beziehungen zu Architekten, Behörden und Baugenossenschaften bietet sich eine ausbaufähige Position mit sehr guten Verdienstmöglichkeiten.

Wir erbitten Offerten mit den üblichen Unterlagen unter Chiffre ZB 6482 an Mosse-Annoncen, 8023 Zürich.

Gesucht in Bauunternehmung Bauingenieur  
oder Bautechniker als

## Kalkulator

zur Offertberechnung interessanter und vielseitiger Bauarbeiten.

Einem erfahrenen Kalkulator bietet sich ein abwechslungsreiches und ausbaufähiges Tätigkeitsgebiet mit der späteren Uebernahme der Leitung des Kalkulationsbüros.

Bei Eignung den heutigen Verhältnissen entsprechende Entlohnung mit gut ausgebauten Sozialleistungen. Fünftagewoche.

Offerten mit Bild sind zu richten an:

**A. Marti & Cie. AG, Bauunternehmung**  
Freiburgstrasse 133, 3000 Bern 5



sucht

## Zeichner-Innenarchitekt

für die Projektierung und Ausführung von Ladeneinrichtungen und Restaurants in der ganzen Schweiz.

Ich erwarte von meinem neuen Mitarbeiter exakte, gewissenhafte und selbständige Erledigung interessanter und vielseitiger Planungsaufgaben in kollegialer Teamarbeit.

Geboten werden: Selbständige, gut bezahlte Stelle, angenehmes Arbeitsklima, 5-Tage-Woche, Altersfürsorgekasse.

Handschriftliche Offerten mit Foto und den üblichen Unterlagen sind erbeten an:

O. Hoogstraal, Ladenbau, 8634 Hombrechtikon

## Elektrizitätswerk Basel

Wir suchen einen initiativen

## Bauführer

der sich in unserer Abteilung **Hoch- und Tiefbau** auch mit zeichnerischen und konstruktiven Arbeiten, der Ausarbeitung von Kostenvoranschlägen und Abrechnungen zu befassen hat.

Wir bieten gut ausgebaute Pensionsversicherung, Fünftagewoche und eine der Ausbildung und dem Alter entsprechende Besoldung.

Interessenten, die Freude an einem lebhaften Betrieb haben und an selbständiges Arbeiten gewöhnt sind, bitten wir, uns ihre handgeschriebene Anmeldung mit Zeugnisunterlagen zuzustellen.

## Elektrizitätswerk Basel

Postfach, 4000 Basel 8

## Architekt oder Bautechniker

gesucht als selbständiger Mitarbeiter in Entwurf, Ausführung und Bauleitung an interessanten Bauvorhaben.

Tüchtigem Bewerber wird gute Dauerstelle geboten.

Offerten mit den üblichen Angaben sind erbeten an E. Anderegg, Architekt, 9630 Wattwil (Toggenburg)

27jähriger Absolvent eines Technikums

## sucht Stelle in allgemeinem Tiefbau und Strassenbau

Eintritt Anfang August 1965.

Offerten bitte unter Chiffre PB 3720-40 W an Publicitas, 8401 Winterthur.

gesucht

## hochbautechniker

schweizer, selbständig und versiert in konstruktion, detail, devis. interesse an experimentellem bauen. bei eignung gruppenführer oder mitarbeiter an wettbewerben.

leistungslohn, freie arbeitszeit.

team 2000 / scherer + strickler + christ, dipl. arch. sia  
hegibachstrasse 14 8032 zürich telefon (051) 32 83 10

Für die örtliche Bauleitung und evtl. Mitarbeit bei der Detailprojektierung der Abwasserreinigungsanlage und der Sammelkanäle «Gäu», Kt. Solothurn, (Kostenvoranschlag Fr. 15 000 000.—) wird ein

## Bauleiter

gesucht.

Schriftliche Bewerbungen sind zu richten an:

F. Benz, dipl. Ing. ETH, Ingenieurbüro  
Freigutstrasse 14, 8002 Zürich

## Dipl. Tiefbautechniker

mit Erfahrung in Strassenbau, Kanalisation und Wasserversorgung

in Ingenieurbüro: Geländeaufnahmen, Projektbearbeitung, Bauführung und Abrechnung

in Unternehmung: Kostenberechnung, Organisation, Bauführung und Abrechnung

sucht selbständige, verantwortungsvolle Stelle in Ingenieurbüro oder Tiefbauunternehmung.

Eintritt nach Uebereinkunft. Sprachen: Deutsch/Französisch.

Offerten unter Chiffre ZM 6600 an Mosse-Annoncen, 8023 Zürich.



## Schweissen ohne Stromanschluss

mit der leichtesten tragbaren Elektro-Schweissanlage

## McCULLOCH ab Fr. 2760.-

mit eingebautem Benzinmotor

Ideal für Bauten, Reparaturstellen im Gebirge, auf dem Felde usw.  
170 Amp., Gleich- und Wechselstrom, für schweisbare Elektroden bis 4,5 mm Ø, saubere Schweissnähte. Verlangen Sie unverbindliche Vorführung.

Generalvertretung und Spezialwerkstätten:  
ISAR AG, Urdorf-ZH, Bernstr. 127, Tel. 051-98 32 32

SEIT  
1876

## LICHTPAUSPAPIERE

Zeichenpapiere Pauspapiere Millimeterpapiere

# A. MESSERLI AG

Lavaterstrasse 61  
8027 Zürich  
Tel. 051 27 12 33

## Architekten-Generalunternehmer

Versiertes Bauführerteam übernimmt Ihre Bauführungen zu günstigen Bedingungen.

Angebote unter Chiffre ZL 6599 an Mosse-Annoncen, 8023 Zürich.

### Gelegenheit

375 m

## Tdc-Kabel 4 x 35 mm<sup>2</sup>

gebraucht (Bauprovisorium), in gutem Zustand. Sofort abzugeben! Offerten erbeten an

GUTZWILLER & CO., Elektr. Anlagen, 4104 Oberwil BL  
Tel. 061 / 54 12 12

### Gesucht

## Hochbautechniker / Hochbauzeichner

mit einigen Jahren Praxis, für die selbständige Bearbeitung von interessanten Bauaufgaben, vorwiegend auf dem Gebiet der Vorfabrikation.

Offerten mit Angaben über die bisherige Tätigkeit, Gehaltsansprüche und frühesten Eintrittstermin sind erbeten an:  
Gysin + Flueler Architekten Bahnhofstrasse 38 6300 Zug

Wir suchen zu sofortigem Eintritt

## Tiefbauzeichner

für Projektierungs- und Absteckungsarbeiten im Strassen- und Flussbau.

Einem aufgeschlossenen Zeichner bieten wir eine interessante und abwechslungsreiche Dauerstelle mit zeitgemässer Entlohnung und Personalfürsorge, 5-Tage-Woche.

Offerten sind zu richten an **Weiss & Marti AG**, Tief- und Strassenbau, Statthalterstrasse 46, 3018 Bern.

Zürcher Architekturbüro sucht

## jüngeren Architekten Bauzeichner/Bautechniker

für die Bearbeitung interessanter Bauaufgaben. Projekt und Werkpläne, Vorausmasse, Devis usw. 5-Tage-Woche. Pensionsversicherung.

Offerten mit Angaben über Eintrittsmöglichkeit, Gehaltsansprüchen usw. an

Walter Gachnang & Sohn, Architekten ETH/SIA  
Lavaterstrasse 53, Zürich 2, Tel. 23 71 74

## Dipl. Architekt

mit mehrjähriger Praxis, selbständig in Entwurf und Projektbearbeitung usw., sucht ausbaufähigen Posten in Architekturbüro. Eintritt sofort oder nach Ueber-einkunft.

Offerten unter Chiffre OFA 1222 Ze an Orell Füssli-Annoncen AG, 8022 Zürich.

Zu kaufen gesucht Occasion

## 1 Trax

mit Korbwagen von 800—1200 cm<sup>3</sup>.

Schreiben unter Chiffre A 8403, Publicitas AG, 6901 Lugano,  
oder Tel. 091 / 8 73 66.

Suisse allemand, 23 ans,

## Dessinateur en bâtiment

cherche emploi en Suisse romande pour le 15 juillet.

H. Inderbitzi, ARGE Töss, 8344 Bäretswil

## Junger Hochbauzeichner

mit 4 Jahren Praxis, Student am Abendtechnikum Zürich, 7 Semester, sucht neuen interessanten Arbeitsplatz in aufgeschlossenem Architekturbüro in Zürich oder Umgebung.

Offerten unter Chiffre ZC 916 an Mosse-Annoncen, 8023 Zürich

Selbständiger

## Eisenbetonzeichner

sucht Heimarbeit.

Tel. 056 / 3 49 87

## Technikumstudent

Absolvent der Diplomklasse am Zentralschweizerischen Technikum sucht passende Beschäftigung während den Sommerferien in Ingenieurbüro oder Baugeschäft. Anfragen unter Chiffre ZF 6616 an Mosse-Annoncen, 8023 Zürich.

Junger

## Tiefbauzeichner-Bauführer

sucht Stelle in Unternehmung (Strassenbau bevorzugt), zurzeit 3. Semester Bauführer-Schule.

Offerten unter Chiffre ZD 6617 an Mosse-Annoncen, 8023 Zürich.

Junger, initiativer

## Bauführer

mit reicher Erfahrung als selbständiger Mitarbeiter sucht neuen Wirkungskreis in kleinem dynamischem Architekturbüro in der Ostschweiz. Thurgau und St. Gallen bevorzugt.

Offerten unter Chiffre V 38405-23 an Publicitas, 6002, Luzern.

Firma bautechnischer Spezialartikel im Kanton Solothurn sucht zum Besuch von Architekten und Baufirmen versierten

## Reisevertreter

Verlangt werden: Beherrschung der französischen Sprache, bautechnische Fachkenntnisse, Eignung im Verkehr mit der Kundschaft, Skizzieren und Planlesen, Fahrausweis für PW. Geboten werden: Hohe Verdienstmöglichkeit, Provision, Spesenvergütung, 5-Tage-Woche, Pensionskasse.

Offerten mit Zeugnisabschriften, Lebenslauf und Lichtbild sind zu richten unter Chiffre 21974 an Publicitas, 4600 Olten.



# Tricosal<sup>®</sup>

seit 1923

BAU-CHEMIE AG BASEL 061/230016

Zement-Schnellbinde- und Dichtungsmittel, Plastifizierer, Verzögerer, Beton-Reinigungsmittel, Gipsverzögerer, Fugenbänder, Spritzbeton, Injektionen, Abdichtungen, Kunststoffe, Frostschutzmittel  
Isolationen aus PVC-Folien 1—2 mm für Grundwasserwannen, Tunnels, Flachdächer usw.

Mittelgrosses Architekturbüro (FSAI) im Kanton Baselstadt sucht

## Hochbauzeichner

(Entwerfer)

als Mitarbeiter für interessante grössere Bauvorhaben.  
Eintritt und Gehalt nach Uebereinkunft.

Offerten mit den üblichen Unterlagen unter Chiffre 5425 an Mosse-  
Annoncen AG, Postfach, 4001 Basel.

Ich suche ab 30. Juni 1965 für 1—2 Monate Stelle als

## Bauführer-Bauzeichner

Arbeitsgebiet:

Ausmassen oder Mithilfe bei Wettbewerbs-Zeichenarbeiten.

Offerten unter Chiffre ZV 923, Mosse-Annoncen, 8023 Zürich.

Wir suchen

## Bautechniker

## Bauzeichner

Wir bitten nur ausgewiesene Interessenten mit Praxis, die Wert auf eine gute Stelle in kleinerem, aufgeschlossenem Büro mit zeitgemässer Entlohnung und vielseitigen Aufgaben, sich mit uns in Verbindung zu setzen.

P. Gutersonn SIA, Architekturbureau, 8630 Rüti ZH  
Rosenbergstrasse 26, Tel. 055 / 4 32 29

Gesucht per sofort oder nach Vereinbarung für **Grossüberbauung im Engadin (17 Mio)**



## Bauführer (Architekt)

als Direktbeauftragter des ortsabwesenden Bauherrn.

Interessante, verantwortungsvolle und selbständige Tätigkeit.

Qualifizierte Bewerber mit spezieller Erfahrung im Ausmass- und Abrechnungswesen richten ihre Zuschrift mit Referenzangaben unter Chiffre A 120723 an Publicitas, 3001 Bern.

## Baumaschinen

Verkauf

Vermietung

Service



Flottmann

Goodman

Diamond

Pettibone-Mulliken

Robbins



wendiger, schneller 11 Tonnen Pneukran

# kamag

Kraft- und Arbeitsmaschinen AG  
Schlieren-Zürich Tel. 051/98 92 88

## Tiefbau- und Eisenbetonzeichner

mit Praxis als Bauleiter im allgemeinen Tiefbau sucht neue Stellung, evtl. in Bauunternehmung. Alter 28 Jahre, ledig.

Angebote erbeten unter Chiffre ZW 925, Mosse-Annoncen, 8023 Zürich.

## Inserieren bringt Erfolg

Sprachkundige Bürokräft mit langjähriger Erfahrung erledigt

### Schreibarbeiten jeder Art

in Heimarbeit. Anfragen erbeten unter Chiffre 31773-42 an Publicitas, 8021 Zürich.

### Stadtverwaltung Aarau

Die Bauverwaltung der Stadt Aarau sucht einen qualifizierten

## Tiefbautechniker

Einem sauberen, exakten und an selbständiges Arbeiten gewöhnten, einsatzfreudigen Bearbeiter warten interessante Aufgaben in Verkehrsplanung, Strassen- und Kanalisationsbau.

Wir bieten vielseitiges Arbeitsgebiet, fortschrittliche Arbeitsbedingungen, 5-Tage-Woche, gut ausgebaute Pensionskasse. Besoldung im Rahmen der Besoldungsverordnung, zuzüglich 5% Teuerungszulage sowie Familien- und Kinderzulagen.

Interessenten bitten wir, ihre Offerte mit den üblichen Unterlagen bis 30. Juni 1965 dem **Stadtmannamt Aarau** einzureichen.

Aarau, 4. Juni 1965

Der Gemeinderat

Mittleres Architekturbüro, 30 Autominuten von Zürich, mit angenehmem Arbeitsklima, sucht jungen

## Architekten ETH

künstlerisch begabt, für dankbare Entwurfs- und Planungsarbeit

und

## Bauzeichner / Bautechniker

für selbständige Bearbeitung von interessanten Bauaufgaben (evtl. mit Bauführung).

Hans Wyder, Architekturbüro, Muri AG  
Tel. 057 / 8 18 92

Wir suchen jüngern

## dipl. Bauingenieur ETH

als Statiker für die Bearbeitung interessanter Aufgaben im Hoch-, Industrie- und Brückenbau.

P. Keller & E. Würmli, Ingenieurbüro  
Kasinostrasse 3, 8032 Zürich, Tel. 051 / 34 09 88

Wir suchen einen jüngeren, über etwa 2—3 Jahre Praxis verfügenden

## Eisenbetonzeichner und Eisenbetontechniker (Schweizer)

zur Bearbeitung von grösseren Eisenbetonkonstruktionen des Hochbaus, Brückenbaus und allgemeinen Tiefbaus.

Herren mit Begabung und Interesse sind gebeten, sich zu melden bei Hünenwadel + Häberli, Ingenieurbüro, Seefeldstrasse 152, 8008 Zürich, Tel. 34 94 90.

## Innenarchitektin

in ungekündigter Stellung, langjährige Erfahrung als Mitarbeiterin in Architekturbüro für Planung und Innenausbau, deutsche, französische, englische und italienische Sprachkenntnisse, gutes Auffassungsvermögen, rasch, genau und selbständig im Arbeiten, sucht neuen Wirkungskreis in Architekturbüro, Mitarbeit erwünscht. Eintritt nach Uebereinkunft.

Offerte unter Chiffre ZE 947, Mosse-Annoncen, 8023 Zürich.

Wir planen, projektieren und leiten den Bau von National- und Hauptstrassen, Brücken, Kläranlagen. Für die Ausführung dieser Arbeiten suchen wir

## Tiefbautechniker

wenn möglich mit Erfahrung auf einem der erwähnten Gebiete. Interessante, vielseitige Aufgaben im Büro und auf Baustellen.

Zur Ergänzung des Mitarbeiterstabes suchen wir

## Tiefbauzeichner

Spätere Aufstiegsmöglichkeiten vorhanden.  
Zeitgemässe Besoldung, Pensionskasse.

Interessenten, welche sich für eine dieser Stellen interessieren und ein angenehmes Arbeitsklima schätzen, bitten wir, sich zu melden unter Chiffre OFA 101 Sch an Orell Füssli-Annoncen AG, 8201 Schaffhausen.

**ELEKTRO-WATT INGENIEURUNTERNEHMUNG AG**  
sucht

## Tiefbautechniker

für Anlagen im In- und Ausland.

**Wir suchen:** Dipl. Tiefbautechniker mit einigen Jahren Erfahrung in Projektierung und Bauleitung zur selbständigen Bearbeitung von Projekten auf den Gebieten des Kraftwerk- und Strassenbaues im In- und Ausland.

**Wir bieten:** Interessante und vielseitige Tätigkeit, entsprechend den Fähigkeiten weitgehende Selbständigkeit, fortschrittliche Arbeitsbedingungen.

**Offerten sind** Personalbüro der  
**erbeten an:** Elektro-Watt Ingenieurunternehmung AG  
Postfach  
8022 Zürich  
Tel. 051 / 23 76 40

Auf Wunsch wird zur Erleichterung der Bewerbung ein Anmeldeformular abgegeben.

Wir suchen:

## 1 Techniker

Richtung Maschinenbau, mit Erfahrung im Kran- und Stahlbau, für die Abwicklung interessanter Aufgaben des Kranbaus; hauptsächlich Auslandprojekte.

## 2 Stahlbau-Konstrukteure

für Aufgaben des allgemeinen Stahl- und Kranbaus sowie für die Kommissionsführung.

**Wir bieten:** 3 Wochen Ferien, 5-Tage-Woche, gutes Salär.

Eintritt möglichst bald.

**Ingenieurbureau B. Moeller, Zürich**  
Tel. 051 / 28 05 20

## Nivellierinstrumente von hoher Präzision



Wild Heerbrugg Aktiengesellschaft  
9435 Heerbrugg/Schweiz  
Tel. (071) 72 24 33

**WILD**  
HEERBRUGG

## Stahl-Türzargen

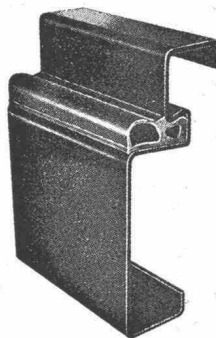

10 Normalprofile  
in allen Grössen  
Spezialzargen  
preisgünstig  
kurzfristig lieferbar

**Silobau Leo Spaini**  
Frenkendorf/BL

Tel. (061) 84 40 91

## Maurerkeile

Maurertaloschen    Verpackungshölzer  
Gipsertaloschen    Transportkisten  
Obsthurden        Palettes

Tel. 071 / 41 23 08    Interessante Mengenrabatte  
Frankolieferung im Umkreis von 30 km

**Holzbau Hanhart 9327 Tübach**



# Vorspannkabel PZ

Anker bis 285 t

ELEMENT AG/TAFERS  
Techn. Büro 3001 Bern / Tel. 031 461814

Gesucht wird für sofort oder später

## 1 Tiefbauingenieur und 1 Tiefbautechniker

für Abrechnungsarbeiten auf unserer Grossbaustelle. Bewerbungen mit den üblichen Unterlagen sowie Angabe der Gehaltswünsche erbitten wir an:

Rheinkraftwerk Säckingen AG, Baubüro, 4332 Stein AG, Postfach 16

## Bauunternehmung

leistungsfähige und bekannte Firma sucht ab sofort diverse grössere

## Maurerarbeiten

Stadgebiet und angrenzende Gemeinden bevorzugt.

Bauherren und Architekten melden sich bitte unter Chiffre ZK 950 an Mosse-Annoncen, 8023 Zürich.

## Ideenwettbewerb für die Gestaltung eines Zentrums in der Hertiallmen, Zug

Die Korporation Zug eröffnet einen Ideenwettbewerb für die Gestaltung eines Zentrums in der Hertiallmen (neues Wohngebiet der Stadt Zug), welches einem Einzugsgebiet bis zu etwa 20 000 Einwohner dienen soll.

**Teilnahmeberechtigt** sind die Architekten, welche in einem der Kantone Uri, Schwyz, Ob- und Nidwalden, Luzern, Zürich, Aargau und Zug heimatberechtigt und dort wohnhaft oder seit dem 1. Januar 1964 daselbst niedergelassen sind; ferner solche, die Korporationsbürger von Zug sind und in der Schweiz wohnen.

Die Wettbewerbsunterlagen können gegen eine Hinterlage von Fr. 50.— ab 15. Juni 1965 bei der Korporationskanzlei, Poststrasse 16, 6300 Zug, bezogen oder schriftlich bestellt werden (Einzahlung auf Postcheckkonto 80-3304).

Termine:

Fragestellung bis 31. Juli 1965;

Ablieferung der Entwürfe bis 30. November 1965.

Zug, 8. Juni 1965

Korporation Zug

Programm von der Wettbewerbs-Kommission S. I. A. genehmigt



Für unser Studienbüro suchen wir zur Mithilfe bei der Planung von Verkehrsanlagen und bei der Untersuchung von Verkehrsfragen einen

## Tiefbauzeichner

Ein fachlich versierter und geistig beweglicher Berufsmann findet an dieser Stelle eine vielseitige und interessante Beschäftigung mit 5-Tage-Woche, Pensionskasse usw. Der Lohn richtet sich nach der städtischen Besoldungsverordnung.

Anmeldungen mit Personalien, Lebenslauf, Zeugnisabschriften, Referenzen und Foto sind erbeten an den Personaldienst der Verkehrsbetriebe der Stadt Zürich, Bahnhofquai 5, Postfach, 8023 Zürich.

## WANDBEKLEIDUNG

die neueste Kollektion farbenfroh sauber solid schön

## FLEXARMIT-DECOR

Verkauf durch  
die Mitglieder  
des Verbandes  
der Schweiz.  
Tapetenhändler

Färberei  
Schlieren AG,  
Tel. 051/98 72 01

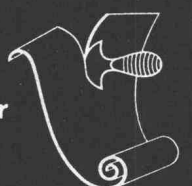

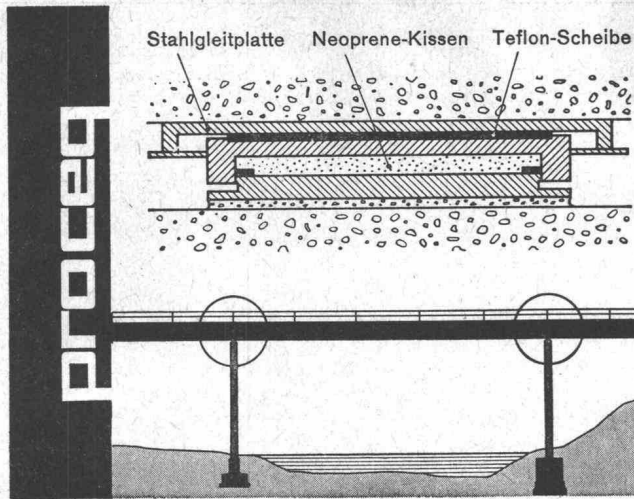

# PROCEQ

Proceq SA Postfach Zürich 34 051 - 47 78 00

**Auflager** für den Hoch-, Tief- und Brückenbau aus Stahl, Neoprene und Teflon zur Aufnahme und Übertragung von Kräften und Bewegungen. Vielfältiges Typenprogramm. Für jeden Bedarfsfall das geeignete Lager. Bitte verlangen Sie unsere Unterlagen über Fahrbahnübergänge.

proceq



## Obsthurden

Maurerkeile Verpackungshölzer  
Maurertaloschen Transportkisten  
Gipsertaloschen Palettes

Tel. 071 / 41 23 08 Interessante Mengenrabatte  
Frankolieferung im Umkreis von 30 km

**Holzbau Hanhart 9327 Tübach**

Generalunternehmung in Zürich sucht zur Ergänzung ihres Mitarbeiterstabes jüngeren, qualifizierten

### Bauführer / Hochbautechniker

(Schweizer Bürger) mit fundierten Berufskennnissen und Erfahrung im Wohnungsbau. Es handelt sich um eine gut salarierete Stellung, die wir mit einem initiativen und strebsamen Berufsmann, der mit Einsatz und Interesse arbeiten will, besetzen möchten.

5-Tage-Woche, kameradschaftliche und aufgeschlossene Atmosphäre, Pensionskasse.

Offerten mit ausführlichen Bewerbungsunterlagen erwarten wir gerne unter Chiffre ZC 5984 an Mosse-Annoncen, 8023 Zürich.



## WALO BERTSCHINGER AG

Bauunternehmung

Limmatstrasse 73, Zürich 5, Telefon (051) 44 66 60  
würde gerne für die **Strassenbauabteilung** einen jüngeren

### Bauführer-Ingenieur- Techniker HTL

einstellen.

Arbeitsgebiet im Kanton Zürich.

5-Tage-Woche.

Interessenten bitten wir um Telefonanruf.

Wir suchen auf unser Büro Erlenbach

### Tiefbauzeichner

für die Projektierung von Nationalstrassen und allgemeinen Tiefbau, auf unser Büro Schlieren

### jungen Bauingenieur oder Techniker

(Schweizer) für die Bearbeitung von Sprengobjekten und Tiefbauten. Setzen Sie sich bitte mit uns in Verbindung.



Gianesi + Briner, Ingenieurbüro  
Schlieren, Tel. (051) 98 63 71

## Inserieren bringt Erfolg

### Gemeinde Oftringen AG

Für die Bauverwaltung suchen wir

### Tiefbau- oder Vermessungszeichner

für vielseitige und interessante Aufgaben.

Zeitgemässe Besoldung, Pensionskasse, Fünftagewoche, angenehmes Arbeitsklima, weitgehend selbständige Tätigkeit. Weitere Auskunft erteilt der Bauvorsteher. (Tel. 062/7 58 30).

Bewerbungen sind unter Beilage der üblichen Unterlagen mit Angabe der Gehaltsansprüche bis **30. Juni 1965** an den Gemeinderat, 4665 Oftringen, einzureichen.

Einem dynamischen und einsatzfreudigen Tiefbauingenieur (Dipl. Ing. ETH oder EPUL) bietet sich Gelegenheit, als

## Chef des Ingenieurbüros

seine unternehmerischen Qualitäten unter Beweis zu stellen.

Unser Kunde, eine führende Basler Bauunternehmung mit interessantem Auftragsbestand, stellt an den Inhaber dieser zentralen Führungsposition folgende Anforderungen:

- Mehrere Jahre praktische Tätigkeit als Vorgesetzter in grösserer Bauunternehmung.
- Erfahrung in der Beratung und Projektierungsvorbereitung sowie in der Ueberwachung anspruchsvoller Bauaufgaben.
- Persönliche Reife und ausgeprägte Kontaktfähigkeit.
- Deutsch und Französisch perfekt, Italienischkenntnisse erwünscht.
- Alter etwa 30—40 Jahre, Schweizer Bürger.

In dieser Stelle findet ein qualifizierter Bewerber interessante und vielseitige berufliche Entwicklungsmöglichkeiten.

Senden Sie uns Ihre Kurzofferte mit allen wesentlichen Angaben. Wir werden Ihr Angebot umgehend prüfen und dieses nur mit Ihrem ausdrücklichen Einverständnis weiterleiten.

FIDES Treuhand-Vereinigung  
Abt. Unternehmungsberatung  
Postfach, 8022 Zürich

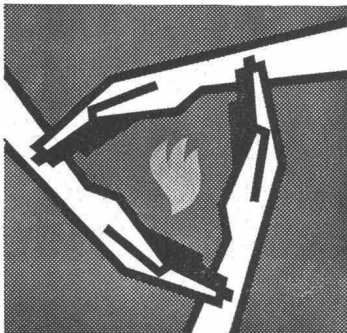

## Presse- Mitteilung

Vom 16. bis 23. Juni 1965 findet im Fachmessegebäude «Zürich-Tor» in Spreitenbach b. Zürich eine Ausstellung für Brandverhütung und Brandbekämpfung statt. Nachdem seit zehn Jahren keine derartige Ausstellung mehr stattgefunden hat, kommt dieser Fachmesse besondere Bedeutung zu. Vier Organisationen haben das Patronat übernommen, nämlich:

1. Beratungsstelle für Brandverhütung (BfB)
2. Brandverhütungsdienst für Industrie und Gewerbe (BYD)
3. Schweiz. Feuerwehrverein (SFV)
4. Vereinigung kant. Feuerversicherungsanstalten

Der Sektor **Brandverhütung** umfasst den baulichen Brandschutz, Stoffe und Waren, elektrische Einrichtungen; ferner Gefahrenhinweise, Betriebsüberwachung, Erfassung und Behebung von brandschutztechnischen Mängeln usw. Themen der **Brandbekämpfung** sind Alarminrichtungen, Rettung von Menschen, Tieren und Sachen, das Löschen und der eigentliche Feuerwehrdienst mit seinen Fahrzeugen und Geräten.

Jedes Jahr werden Millionenwerte durch Feuer zerstört. Es liegt im Interesse der Nation wie jedes einzelnen, dass die verfügbaren Mittel und die realen Möglichkeiten des Brandschutzes unter einem Dach gezeigt und erörtert werden. Als vorzügliche Ergänzung der Ausstellung können die täglich nach Programm stattfindenden praktischen Vorführungen bezeichnet werden. Lieferanten, Einkäufer, Feuerwehrsachverständige und Mitglieder sämtlicher Orts- und Betriebsfeuerwehren sollten sich diese Gesamtschau nicht entgehen lassen. Das Ausstellungs-Sekretariat «Zürich-Tor» in Spreitenbach erteilt weitere Auskünfte.

## Allen Gwynnes Pumps

The Hydraulic Division of

## W. H. Allen Sons & Co. Ltd.

require a

## technical manager

He must be an experienced hydraulic engineer and will be responsible to the Divisional General Manager for the hydraulic engineering conception of pumping plant installations and applications, also of pump design. He will control the design and drawing offices. Ability to speak fluent English is essential.

### THIS IS AN UNIQUE OPPORTUNITY

Applications stating age, qualifications and giving particulars of career and experience should be made to —

**THE GENERAL MANAGER**  
**ALLEN GWYNNES PUMPS**  
**LINCOLN, ENGLAND**

## Cand. Architekt

mit Bauzeichnerlehre und Praxis als Bauzeichner sucht auf 1. August 1965 Stelle in mittlerem Architekturbüro. Region Zug, Zürich, Luzern bevorzugt.

Offerten unter Chiffre ZM 6643 an Mosse-Annoncen, 8023 Zürich.

## Eisenbetonzeichner

in ungekündigter Stellung, Schweizer (33), sucht neuen, ausbaufähigen Posten auf Platz Zürich. Bearbeitete Industrie-, Verwaltungs- und Wohnbauten sowie Brücken. Kenntnisse im Stahlbau, Wasserversorgung und Kläranlagen. An selbständige, seriöse und speditive Mitarbeit sowie Verhandlungen mit Architekten und Bauplatzkontrollen gewöhnt. Gute Referenzen. Anfragen sind erbeten mit Richtsalär unter Chiffre ZP 6678 an Mosse-Annoncen, 8023 Zürich.

## Junger Tiefbauzeichner

mit vierjähriger Praxis auf Ing.-Büro sowie einjähriger Tätigkeit auf Baustelle (Nationalstrassenbau) sucht neuen Wirkungskreis in Tiefbauunternehmung, evtl. Kantonales oder Gemeinde-Bauamt im Raum Ostschweiz. Offerten unter Chiffre ZF 6706 an Mosse-Annoncen, 8023 Zürich.

## Dipl. Architekt SIA

mit langjähriger Erfahrung sucht Mitarbeit an Projektierung und Planbearbeitung in mittlerem Architekturbüro auf Anfang August Platz Zürich oder nächste Umgebung.

Offerten unter Chiffre ZW 912 an Mosse-Annoncen, 8023 Zürich.

## Hochbauzeichner Hochbautechniker

gesucht für Projektierungen, Werkplanbearbeitung und Arbeitsausschreibungen.

Dauerstelle für gut ausgewiesenen Praktiker.

Interessante Bauaufgaben.

Offerten mit Zeugniskopien an:  
Gebr. Pfister, Architekten  
Freiestrasse 88, 8032 Zürich

Zürcher Ingenieurbüro für Strassen- und allgemeinen Tiefbau sucht tüchtigen dipl.

## Tiefbautechniker

Geboten werden: Selbständige, interessante Tätigkeit, vor allem auf dem Gebiete des Nationalstrassenbaues

Angenehmes Arbeitsklima  
Zeitgemässe Entlohnung  
Gute Sozialleistungen

Offerten sind erbeten unter Chiffre ZW 6481 an Mosse-Annoncen, 8023 Zürich.



Wirtschaftlicher  
armieren  
mit fi-RISTA  
Elementen  
armieren

Drahtwerke Fischer & Co.  
Reinach AG Tel. (064) 71 15 55

Architekturmodelle  
in Gips, Holz, Plexiglas  
termingerecht und in  
tadelloser Ausführung

## Architekturmodelle

Zaborowsky & Schalk  
Neumarkt 10, Zürich 1  
Tel. 24 42 46

FÖRDERBANDZUBEHÖR

Beratung  
Projektierung  
Montagebeihilfe  
durch unsere  
Fachtechniker

Tel. (061) 43 55 55

STAHLBAU  
LAIS & BASEL  
ABTEILUNG FÖRDERBANDZUBEHÖR

## Pumpen

für Kellerentwässerung  
Hochwasserschutz  
Abwasserbeseitigung

E. Kolb AG, Pumpenbau, Güttingen TG, Tel. 072/8 66 67

Profilit-Bauglas —  
ein modernes  
Gestaltungsmittel  
**Brüllmann**  
**Metal + Glasbau**

Direkter Import, Vertretung für die  
Schweiz, Lieferung und Verglasung,  
einschliesslich zugehörige Rahmen-  
konstruktionen aus eigener Schlosserei.

J. Brüllmann  
SÖHNE AG

Glas- und Metallbau  
8280 Kreuzlingen, Telefon 072 823 26

# Suisselectra

## Schweizerische Elektrizitäts- und Verkehrsgesellschaft

Für unsere Ingenieurabteilung, welche sich mit Studien, Projektierung und Ausführung bedeutender Objekte im In- und Ausland befasst, suchen wir für die Gebiete des Kraftwerkbaues (hydroelektrische Anlagen, thermische Zentralen, Reaktoren) sowie des Strassen-, Tunnel- und Brückenbaues

## Bauingenieure

für die Projektierung und Berechnung,

## Bautechniker

für die konstruktive Bearbeitung von Projekten sowie

## Eisenbeton- und Tiefbauzeichner

für die Ausführung aller im Gebiete des Tiefbaus vorkommenden zeichnerischen Arbeiten.

Wir bieten interessante und vielseitige, bei entsprechender Eignung selbständige Tätigkeit in neuzeitlichem Betrieb mit zeitgemässen Anstellungsbedingungen, 5-Tage-Woche, Pensionskasse.

Bewerbungen mit den üblichen Unterlagen sind erbeten an die Schweizerische Elektrizitäts- und Verkehrsgesellschaft (Suisselectra), Malzgasse 32, 4000 Basel 10, Tel. 061/25 94 30.

Mittlere Industrieunternehmung im Berner Jura sucht für ihr Baubüro

## Bauzeichner

Interessante, weitgehend selbständige Tätigkeit in allen vorkommenden Arbeiten des Industriebaus. Bei Eignung können auch Bauführungen übernommen werden.

Offerten mit den üblichen Unterlagen sind zu richten unter Chiffre S 57 745-36 an **Publicitas AG, Biel.**

# VERBIA

Verkaufsaktiengesellschaft  
für plastische Bedachungs- und Abdichtungsmaterialien

## OLTEN

sucht für die Bearbeitung interessanter Fragen auf dem Gebiet der Flachbedachung, Feuchtigkeits- und Grundwasserisolation

## technischen Mitarbeiter im Aussendienst

dem die Betreuung der Kundschaft in den Kantonen Graubünden, Tessin und teilweise angrenzenden Gebieten anvertraut werden kann.

**Wir bieten:** gründliche Fachausbildung bei Eignung gut honorierte Dauerstelle Spesen- und Autoentschädigung gut ausgebaute Personalversicherung angenehmes Arbeitsklima, Fünftagewoche

**Wir wünschen:** technische Ausbildung im Baufach (Bautechniker, Bauführer, Bauzeichner) Initiative, Selbständigkeit gute Umgangsformen einwandfreien Charakter Sinn für Zusammenarbeit Sprachen: Deutsch und Italienisch (evtl. italienische Muttersprache)

Bewerber, die sich für eine abwechslungsreiche, ausbaufähige Stelle interessieren, senden ihr Angebot mit lückenlosen Angaben über Ausbildung, bisherige Tätigkeit, Referenzen und Gehaltsansprüche sowie Beilage einer Foto an **VERBIA OLTEN**, Froburgstrasse 15

## Gemeinde Wohlen AG

Für die Bauverwaltung suchen wir

## Tiefbau- oder Vermessungszeichner

für vielseitige und interessante Aufgaben.

Zeitgemässe Besoldung, Treueprämien, Pensionskasse, alternierende 5-Tage-Woche, angenehmes Betriebsklima.

Handgeschriebene Bewerbungen mit Angaben über Ausbildung, bisherige Tätigkeit und Gehaltsansprüche sind unter Beilage der Zeugnisabschriften an den Gemeinderat Wohlen AG zu richten.

Mündliche Auskunft erteilt die Bauverwaltung, Tel. (057) 6 11 20.

**Gemeinderat Wohlen**

Junge Frau mit abgeschlossener kaufmännischer Lehre und mehrjähriger Büropraxis erledigt laufend

## Schreibarbeiten

jeglicher Art, rasch und zuverlässig in Heimarbeit. Strengste Diskretion zugesichert. Gute Schreibmaschine mit Kleinschrift vorhanden. Die Arbeiten werden wenn möglich abgeholt und gebracht oder können per Post zugestellt werden.

Anfragen an Frau E. Harder, Baarerstrasse 108, 6300 Zug, Tel. 042/4 44 07.

Die Strassen- und Wasserbauinspektion des Kantons Schaffhausen sucht

## Ingenieur

oder

## Techniker

zur Bearbeitung von interessanten Problemen auf den Gebieten Abwassersanierung, Gewässerschutz, Grundwasser, Wasserbeschaffung und Wasserbau.

Geboten werden angemessene Entlohnung, 5-Tage-Woche, gutes Arbeitsklima.

Offerten sind zu richten an den Kantonsingenieur, Rosengasse 8, Schaffhausen.

## Tiefbau-Eisenbetonzeichner

Deutscher, 15 Jahre Praxis, sucht neuen Wirkungskreis im Industrie-, Spannbeton-, Kläranlagen-, Strassen- und Brückenbau, Raum Zürich.

Offerten unter Chiffre ZE 927 an Mosse-Annoncen, 8023 Zürich.

## GEMEINDE ZOLLIKON

Im Bau- und Vermessungsamt der Gemeinde Zollikon wird ein jüngerer, tüchtiger

## Tiefbau- oder Vermessungszeichner

gesucht.

Dem Bewerber wird Gelegenheit zur Einarbeitung in den allgemeinen Tiefbau, wie Projekt, Absteckung usw., geboten.

Die Festsetzung der Besoldung erfolgt im Rahmen der Besoldungsverordnung Klasse III—V. Ferner wird alternierende 5-Tage-Woche, Pensionskasse und Sozialzulage geboten.

Offerten sind zu richten an das Bauamt Zollikon, Bergstrasse 20, 8702 Zollikon.

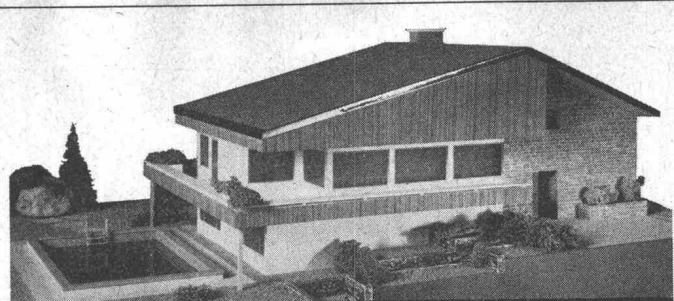

## Architekturmodelle

Tadellose Ausführung in Plexiglas und Holz  
R. Weingart, 8706 Meilen ZH Tel. 73 16 47, Privat 90 26 13



Ventilatoren  
Entstaubung  
Spänetransport  
Staubfilter  
Raumlüftung  
Luftheizungen  
Holztrocknungs-Anlagen



Tel. 032 4 15 13

**peter**  
techn. Papeterie

**Für das  
Baugewerbe**

Signierkreiden  
Zimmermann-Bleistifte

Massbänder  
Taschenrollmeter  
Stundenbüchlein  
Regiebücher  
usw.

Tel. 051 / 32 06 25  
8001 Zürich  
Seilergraben 37

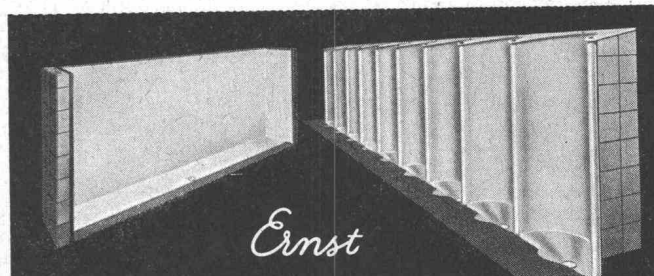

*Ernst*  
**URINALANLAGEN**  
ohne Wasserspülung, geruchlos

F. Ernst, Ing. AG, Zürich 3, Weststrasse 52  
Tel. 33 60 66 / 35 36 55

Jüngerer

## dipl. Tiefbautechniker

mit Erfahrung im allgemeinen Tiefbau und im Eisenbetonbau sucht neuen Wirkungskreis im Raume Zürich.

Offerten unter Chiffre ZC 6696 an Mosse-Annoncen, 8023 Zürich.

## Dipl. Bauingenieur

Britisch, seit fünf Jahren in der Schweiz tätig, sucht neuen Wirkungskreis. Offerten unter Chiffre ZA 953 an Mosse-Annoncen, 8023 Zürich.

Junger

## Vermessungszeichner

mit 3 Jahren Praxis im Tiefbau sowie Quartierplanungen, sucht neuen Wirkungskreis in Ingenieurbüro.

Offerten sind erbeten unter Chiffre ZG 949 an Mosse-Annoncen, 8023 Zürich.

## Bauingenieur

frisch diplomiert, sucht Stelle per sofort im **Kanton Tessin**. Schreiben unter Chiffre 50334 an Publicitas AG, 6601 Locarno.

Architekturbüro in Zürich 8 sucht erfahrenen

## Hochbautechniker

Arbeitsgebiet: Ausarbeitung von Plänen und Unterlagen für Wohnbauten.

Zuschriften erbeten unter Chiffre ZD 954 an Mosse-Annoncen, 8023 Zürich.



In der Strassenabteilung der

**WALO BERTSCHINGER AG**

Bauunternehmung  
Limmatstrasse 73

Zürich 5  
Tel. 051 / 44 66 60

ist eine

## Bauführerstelle

neu zu besetzen.

Jüngere **Ingenieure ETH** oder **Ingenieure-Techniker HTL**, die sich für eine verantwortungreiche und vielseitige Beschäftigung mit Aufstiegsmöglichkeit interessieren, werden um Telephonanruf gebeten.

### Zu verkaufen

**vier Occasions-Waschfontänen**  
Schalendurchmesser 130 cm sowie eine

**Occasions-Waschfontäne**  
mit Schalendurchmesser 90 cm  
Material Aluminium, Type ROMAY

Ferner eine Anzahl

### Garderobekästen

3er-, 4er- und 5er-Gruppen, Fachbreite 30 cm Kastenhöhe ca. 170 cm.  
Material Stahl.

**Maschinenfabrik und Giesserei Netstal AG, 8754 Netstal, Tel. 058 5 18 87**

Hochbauzeichner sucht neuen Wirkungskreis als

## techn. Mitarbeiter

im Innen- und Aussendienst  
im Verkaufsgebiet  
im Kontrollwesen  
im Gebiet der Konstruktions- und Detailplanung  
in der Umgebung von Langenthal, Olten, Burgdorf, Aarau, Solothurn oder Bern.  
Offerten über Gehalt und Aufstiegsmöglichkeiten unter Chiffre ZS 6679 an Mosse-Annoncen, 8023 Zürich.

## Dipl. Ing. Chefarchitekt

14 Jahre Praxis, sucht Wirkungskreis mit Verantwortung und grossen Aufgaben in Architektur-Büro oder Industrie.

Offerten erbeten unter Chiffre 2077 an Mosse-Annoncen AG, Postfach, 4001 Basel 1.

Grösseres Ingenieurbüro in Zürich sucht tüchtigen

## Eisenbetonzeichner

mit mehrjähriger Erfahrung im Brücken- oder Industriebau.

Wir bieten: Interessante Planaufgabe  
Gutes Arbeitsklima in jungem Team  
Zeitgemässes Salär  
Fortschrittliche Sozialleistungen  
5-Tage-Woche

Offerten sind erbeten unter Chiffre ZU 6481 an Mosse-Annoncen, 8023 Zürich.

Sind Sie der

## Bautechniker – Bauführer

der gewillt ist, seine Erfahrungen, seine überdurchschnittliche Initiative und Ausdauer, sein gut fundiertes fachliches Können und seinen beispielhaften Charakter einem fortschrittlichen Hoch- und Tiefbauunternehmen im Kanton Aargau zur Verfügung zu stellen?

Wir suchen zur Entlastung des Geschäftsinhabers und für die sukzessive Uebernahme von Aufgaben und Verantwortungen der Hoch- und Tiefbau-Abteilung eine dynamische Persönlichkeit, welcher wir bei Eignung die Möglichkeit bieten, sich innerer kurzer Zeit zum Chef und Geschäftsleitenden emporzuarbeiten. Bei Bewährung ist später eine Geschäftsbeteiligung vorgesehen. Es dürfte sich für Sie um eine seltene Gelegenheit handeln, um eine Stelle auf weite Sicht, die Ihnen in bezug auf berufliche Stellung und Einkommen die Lebensgrundlage bieten kann.

Gerne erwarten wir Ihre Bewerbung mit den üblichen Unterlagen unter Chiffre OFA 11 287 Rb an Orell Füssli-Annoncen AG, Postfach 5401 Baden.

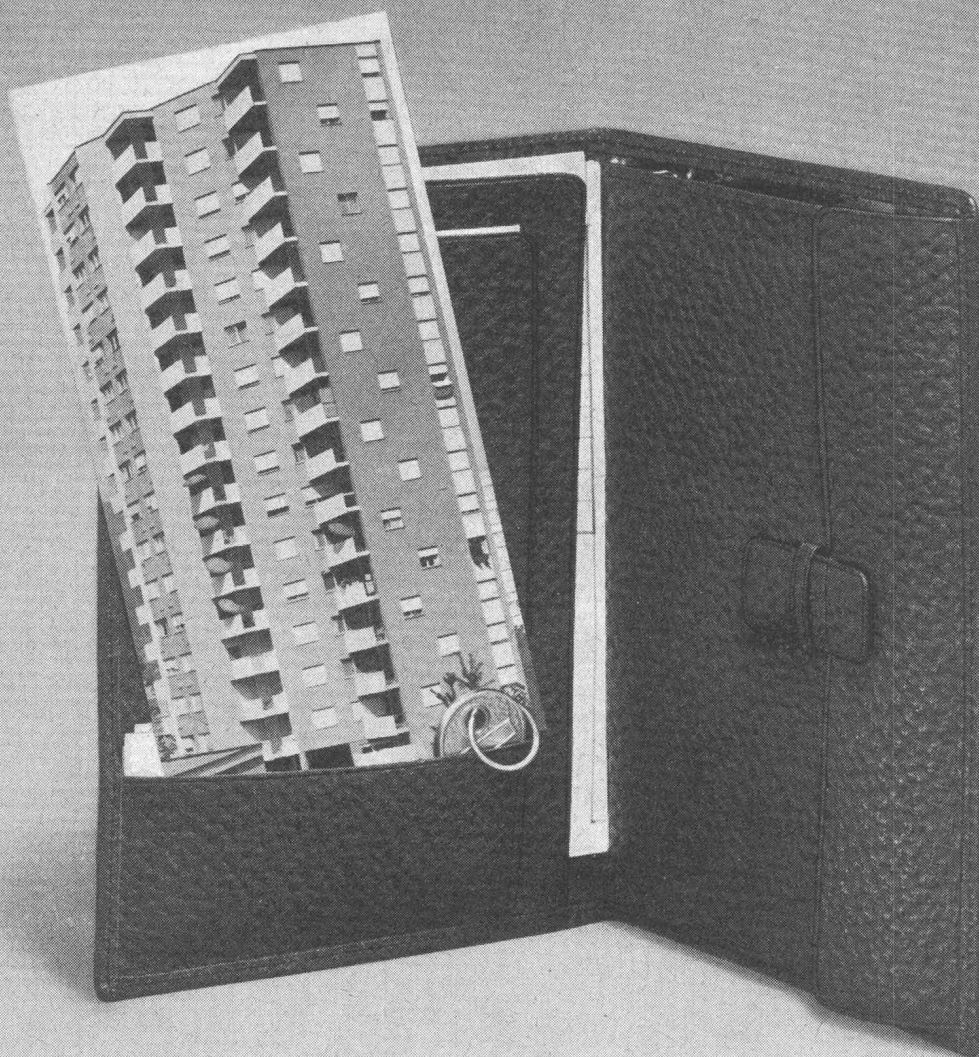

### Eines Ihrer Häuser...

Genauer: eines von 669 Miethäusern in der ganzen Schweiz, an welchen Sie sich beteiligen können – auf einfachste Weise und schon mit bescheidenen Beträgen. Ein Haus aus einem erstklassigen Liegenschaftsbesitz, welcher seit 1950 aufgebaut wurde, um Ihnen eine wertbeständige und lohnende Kapitalanlage zu ermöglichen. Ein Haus des Schweizerischen Immobilien-Anlagefonds SIMA.

In den SIMA-Häusern mit ihren 9180 Wohnungen und anderen Mietobjekten lebt heute die Bevölkerung einer mittleren Schweizer Stadt; die Bauten sind jedoch auf 71 Ortschaften verteilt. Das bedeutet eine breite, sichere Ertragsbasis. Und SIMA baut weiter – dort, wo es sich lohnt, dort, wo gut gelegene Bau terrains günstig erworben werden konnten. Dabei ist die hypothekarische Belastung der SIMA-Liegenschaften äusserst gering: 5% des Fondsvermögens von mehr als 500 Millionen Franken!

Was kostet Sie eine Beteiligung an diesem umfangreichen und soliden Liegenschaftsbesitz? 1355 Franken. Zu diesem Preis

können Sie gegenwärtig SIMA-Anteilscheine beziehen – bei einer der unten aufgeführten Ausgabestellen oder über eine Bank Ihrer Wahl. (Angenehm zu wissen: SIMA-Anteilscheine lassen sich auch jederzeit leicht wieder verkaufen.)

Und der Ertrag? Er betrug 1964 Fr. 50.– gegenüber Fr. 32.50 im Jahre 1951. Auch in Zukunft dürfen Sie mit steigenden Erträgen rechnen – für das laufende Jahr mit einer **Rendite von 4% netto.**

# SIMA

Schweizerischer Immobilien-Anlagefonds  
Leitung: Intrag AG, Verwaltung von Investmenttrusts  
Treuhanderin:

**Schweizerische Bankgesellschaft**

Ausgabe- und Zahlstellen: Schweizerische Bankgesellschaft, alle Geschäftsstellen  
Lombard, Odier & Cie, Genf • La Roche & Co., Basel • Chollet, Roguin & Cie, Lausanne





---

# Beton- Verbesserung durch



MARKE

**WOERMANN**

MIT WOERMANN BETONIEREN, HEISST GÜTE GARANTIEREN!

WOERMANN AG  
8004 Zürich, Militärstrasse 24,  
Tel. 051/230930, Telex 53452  
Fabrik und Labor: 6060 Sarnen,  
Tel. 041/852344, Telex 58467  
Vertretungen und Auslieferungslager  
an allen grösseren Plätzen

Schule für Bauchemie, eine Stiftung des Hauses **WOERMANN**, Sarnen/OW, Tel. 041/85 22 66, Telex 58 467