

Objektyp: **Advertising**

Zeitschrift: **Schweizerische Bauzeitung**

Band (Jahr): **83 (1965)**

Heft 32

PDF erstellt am: **21.07.2024**

### **Nutzungsbedingungen**

Die ETH-Bibliothek ist Anbieterin der digitalisierten Zeitschriften. Sie besitzt keine Urheberrechte an den Inhalten der Zeitschriften. Die Rechte liegen in der Regel bei den Herausgebern.

Die auf der Plattform e-periodica veröffentlichten Dokumente stehen für nicht-kommerzielle Zwecke in Lehre und Forschung sowie für die private Nutzung frei zur Verfügung. Einzelne Dateien oder Ausdrucke aus diesem Angebot können zusammen mit diesen Nutzungsbedingungen und den korrekten Herkunftsbezeichnungen weitergegeben werden.

Das Veröffentlichen von Bildern in Print- und Online-Publikationen ist nur mit vorheriger Genehmigung der Rechteinhaber erlaubt. Die systematische Speicherung von Teilen des elektronischen Angebots auf anderen Servern bedarf ebenfalls des schriftlichen Einverständnisses der Rechteinhaber.

### **Haftungsausschluss**

Alle Angaben erfolgen ohne Gewähr für Vollständigkeit oder Richtigkeit. Es wird keine Haftung übernommen für Schäden durch die Verwendung von Informationen aus diesem Online-Angebot oder durch das Fehlen von Informationen. Dies gilt auch für Inhalte Dritter, die über dieses Angebot zugänglich sind.

# Schweizerische Bauzeitung

Revue Polytechnique Suisse  
Wochenschrift

Gegr. 1883 von A. Waldner  
Herausgegeben von  
W. Jegher und A. Ostertag

Organ des SIA und der GEP

# 32

83. Jahrgang Donnerstag, 12. August 1965



**dosiertes  
Klima**

Der Einbau von Klimaanlage greift weitgehend in das bauliche Geschehen ein. Dabei hat er sich der raumarchitektonischen Konzeption des Architekten anzupassen. Die individuelle Lösung finden wir auf Grund strömungstechnischer, akustischer und weiterer Voraussetzungen, die in unserem Laboratorium durch praktische Versuche erprobt werden. So planen und bauen wir das geforderte Klima nach Mass und bleibenden den vollumfänglichen Service aus eigener Fabrikation.

**Häusler Klima**

Walter Häusler & Co Zürich 46 Fabrik in Regensdorf/ZH 051 / 94 64 24

## Inhalt

Ansprache von Präsident Rivoire . . . . .	553
Generalversammlung 1965 des S. I. A. in Basel . . . . .	555*
Plasmaschneiden . . . . .	557*
Elektronischer Korrosionsschutz . . . . .	557
Erwerbungen der Gottfried Keller-Stiftung. Von G. Risch . . . . .	558*
Konfusion um «Ornament». Von Peter Meyer . . . . .	560
Prof. Dr. h. c. Fritz Kobold 60jährig. Von E. Tanner . . . . .	562

## Nekrologe

Erwin Poeschel, Hans J. Bickel . . . . .	561*
--	------

## Buchbesprechungen

Die Betriebskontrolle in der Spanplattenindustrie, von E. Platz. Stahlhochbauten — Gewichte, bearbeitet von M. Baeschlin und F. Bindschädler. Comportement des Grand Barrages Suisses, par le Comité National Suisse des Grand Barrages . . . . .	562
---	-----

## Mitteilungen

Persönliches . . . . .	563
------------------------	-----

## Wettbewerbe

Schulanlage in Unterkulm AG. Kirchliches Zentrum in Zürich-Neuaffoltern. Erweiterung der Universität Zürich auf dem Strickhofareal. Primarschule und Kindergarten in Moutier . . . . .	563
--	-----

## Ankündigungen

Jahresversammlung 1965 des SEV und VSE, INEL-Fachtagungen für Industrielle Elektronik, Basel 1965. Europäische Werkzeugmaschinenexposition, Brüssel 1965. Ausdrucks- und Verhandlungstechnik im Unternehmen. Haus der Technik, Essen. Härteprüfung in Theorie und Praxis. Fiera di Padova, Oktober 1965. Verkehrsdynamische Einwirkungen auf den Strassenkörper. Int. Industrial Equipment and Services Exhibition, London 1965. Preisausschreiben für Werke der technischen Literatur . . . . .	564
--	-----

## Verlag und Redaktion

Zürich-Giesshübel, Staffelstrasse 12  
Postadresse: Postfach, 8021 Zürich  
Tel. (051) 23 45 07/08, Postcheck 80 - 6110

## Anzeigenverwaltung

Mosse-Annoncen AG, 8001 Zürich  
Limmatquai 94, 8023 Zürich - Postfach  
Tel. (051) 24 26 00, Postcheck 80 - 1027

Druck: Offset + Buchdruck AG, Zürich

**Koehring**

Koehring  
NCK-Rapier  
Parsons  
Buffalo-  
Springfield  
KAMO

**Gradall**

Tel. 051/93 39 33  
Charles Keller Baumaschinen  
8304 Wallisellen  
Kriesbachstrasse 1

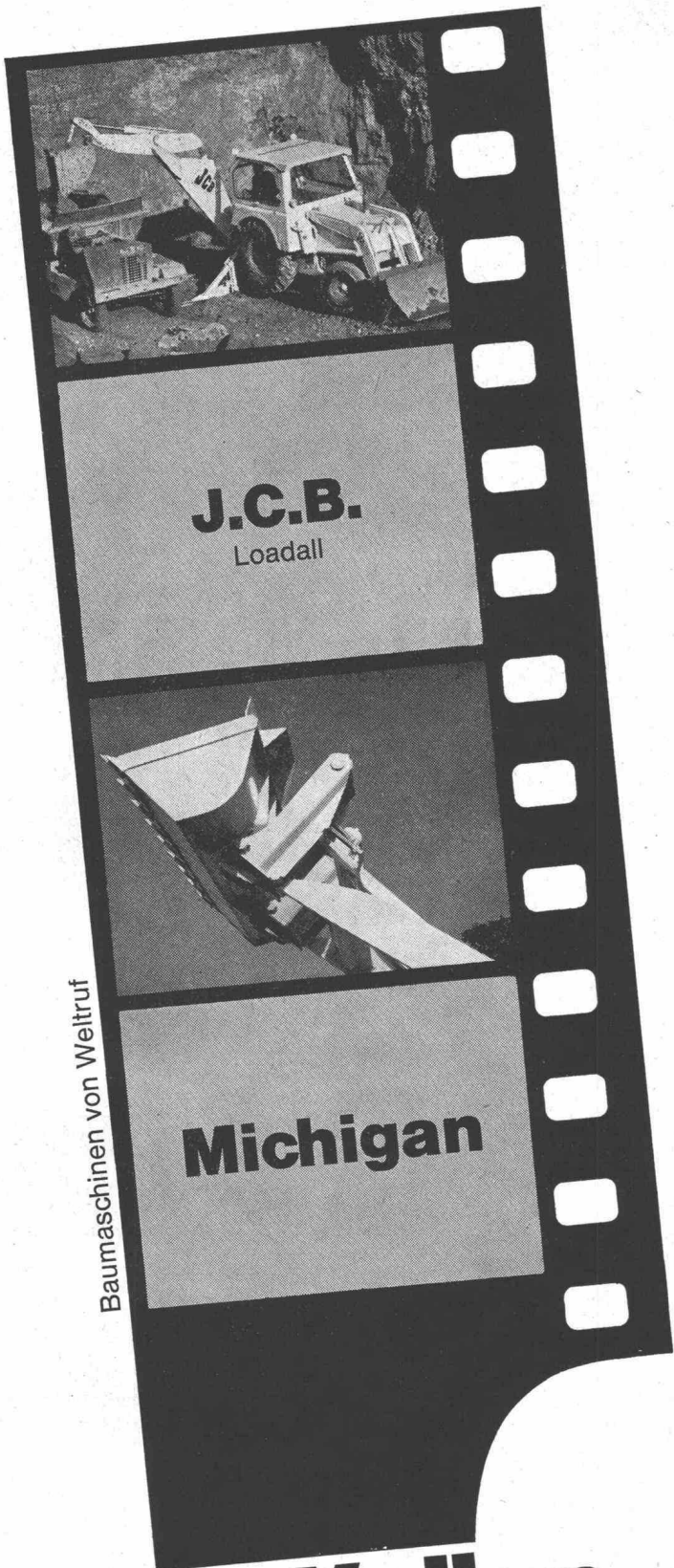

Baumaschinen von Weltruf

**J.C.B.**  
Loadall

**Michigan**

Charles **Keller**  
Baumaschinen von Weltruf

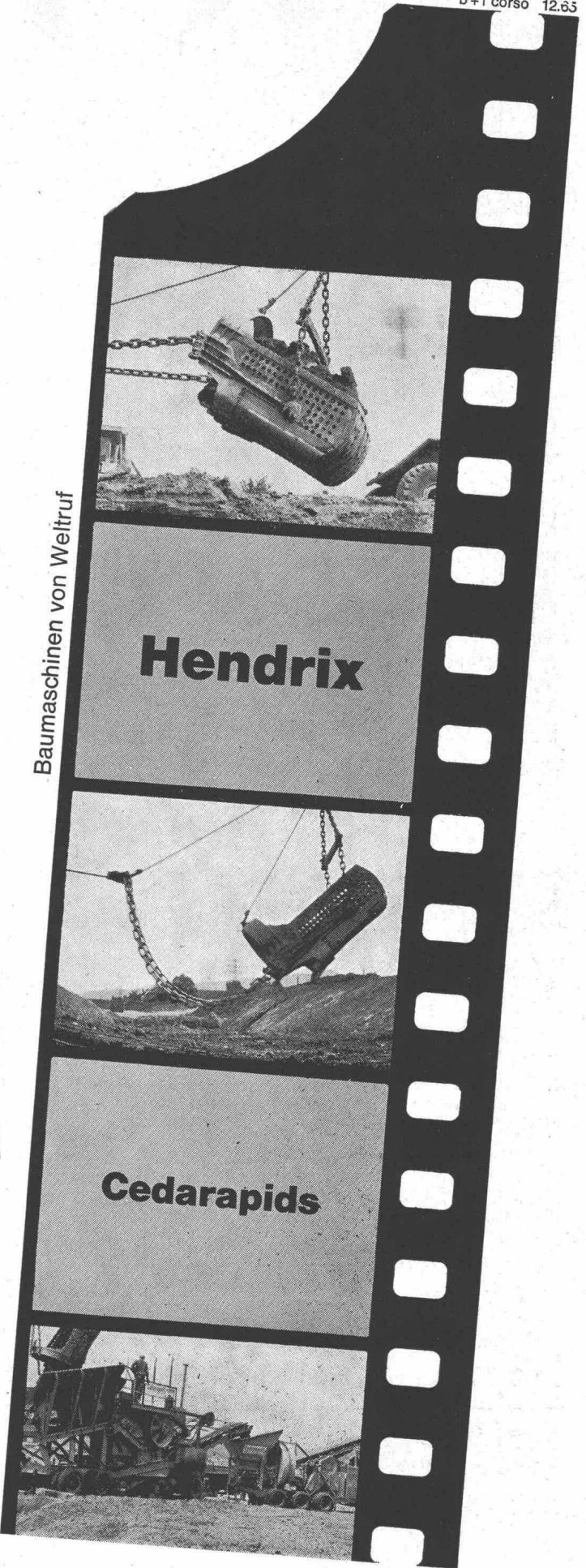

Baumaschinen von Weltruf

**Hendrix**

**Cedarapids**

Schnelles  
Verfahren  
mit starkem  
Schub  
zum Heben  
oder  
Unterlastsetzen  
von Bauwerken...

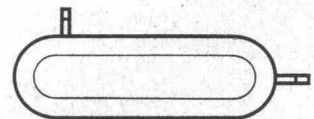
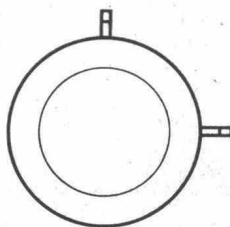
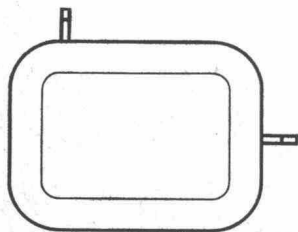

... das bieten die einfachen, kompakten, wirtschaftlichen Freyssinet-Flachpressen. Sie bewähren sich nicht nur für einfache Hebearbeiten, sondern auch beim Unterlastsetzen von Fundamenten oder verstärkten Stützen, beim Richten von Bogen, beim Vorspannen von stumpf zusammengesetzten Konstruktionen (Flughafenspisten, Autobahnen, Wasserleitungen, Behälter) und für alle Arbeiten, die besonders hohe Kräfte erfordern.

Der Schub dieser Flachpressen erstreckt sich von 3 bis 910 Tonnen, je nach Abmessungen (70-920 mm Durchmesser oder Länge). Drei Grundformen stehen zur Verfügung: rund, länglich, rechteckig. Die Flachpressen sind aus 2 mm starkem Flusstahlblech und widerstehen einem Betriebsdruck von 150 kg/cm<sup>2</sup>. Der Hub pro Einheit beträgt 25 mm, ausser bei

der kleinsten Abmessung (70 mm), wo er 15 mm erreicht.

#### Wie arbeitet eine Flachpresse?

Zwei Zapfstellen (eine zum Abzug) ermöglichen das Einspritzen eines Fluids unter Druck, wodurch die beiden Oberflächen innerhalb des Randwulstes auseinandergespreizt werden. Da die Kraft auf 2 ebene Flächen einwirken muss, bettet man die Presse in armierten Beton, Stahl- oder Hartholzplatten, Blei- oder Mörtelpakete ein.

Bleiben die Flachpressen im Bauwerk, wird die Flüssigkeit durch Mörtel oder Kunstharz ersetzt. Werden sie entfernt, so tritt an ihre Stelle eine entsprechende Verkeilung. Sollen sie wiederverwendet werden, so ist der Hub auf 6 mm zu beschränken, wobei die ursprüngliche Form mit einer Presse wiederhergestellt wird.

Über 30 Jahre Erfahrung auf dem Gebiet des Vorspannbetons

VP-al

Freyssinet S. A. Société suisse  
pour l'industrie de la précontrainte  
1009 Pully-Lausanne  
Tél. (021) 28 33 82

**freyssinet**



## Plastiment ist mehr als nur ein Verflüssiger

Selbstverständlich plastifiziert Plastiment-PHC den Beton, gleichzeitig aber verstärkt es dank der elektrostatischen Eigenschaften seinen kristallinen Aufbau. Und darum: Plastiment-PHC für Ihren Konstruktionsbeton.

Dosierung: 0,2% des Zementgewichtes



---

### Kaspar Winkler+Co.

Fabrik für chemische Baustoffe    Zürich    (051) 62 40 40  
Chur    St. Gallen    Luzern    Bern    Basel    Lausanne

---

# **Isolieren im Hochbau**

mit Kork und Polystyrol für

**Fassaden  
Flachdächer  
Decken**

usw.

## **Baukork AG**

Verkaufsbüro Zürich, Seestrasse 247

Telephon (051) 45 70 20

Werk in Steinhausen / Zug

## **ARMAVERIT**

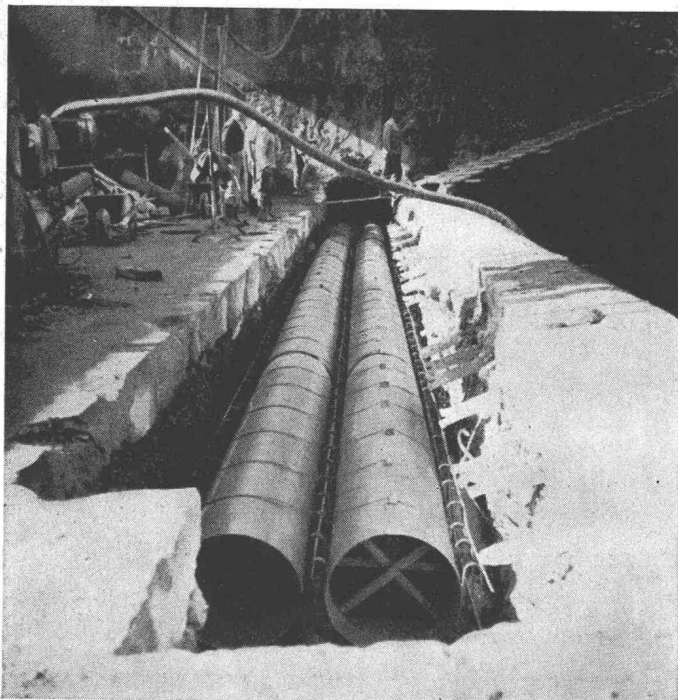

### **Rohre und Bogen**

glasfaserverstärkter Kunststoff

für Kanalisationsleitungen  
Hangleitungen im Kraftwerkbau  
Brückenentwässerungen  
Schlammeleitungen  
Schalungen usw.

korrosionssicher  
sehr leicht  
geringe Verlegungskosten  
absolut dicht  
Formstücke nach Wunsch

Verlangen Sie Angebote, Muster und Angaben von Referenzen!

Abt. Kunststoff, Badenstrasse 25  
Tel. 061 / 32 29 50

**Basler Stückfärberei AG. 4000 Basel**

Viadotto della Tana Ti

Rasche Montage,  
einwandfreie Erstellung mit unserem Fachpersonal und  
geringer Arbeitsaufwand sichern Ihnen eine rationelle Ausführung

Mit unseren modernen Rüstträgern RACO in Verbindung mit  
den RöRo R 21-Stützen bieten wir Ihnen Gewähr für eine steife  
und statisch einwandfreie Lehrgerüst-Konstruktion.  
Der grosse Kreis zufriedener Kunden ist unsere beste Referenz.

Wir projektieren, erstellen, vermieten oder verkaufen das  
Ihrem Bedarf entsprechende Gerüst. Unser technisches Büro  
mit seiner langjährigen Erfahrung berätet Sie gerne.

**Robert Aebi AG 8023 Zürich**  
**Uraniastrasse 31/33**  
**Telefon 051/2317 50**

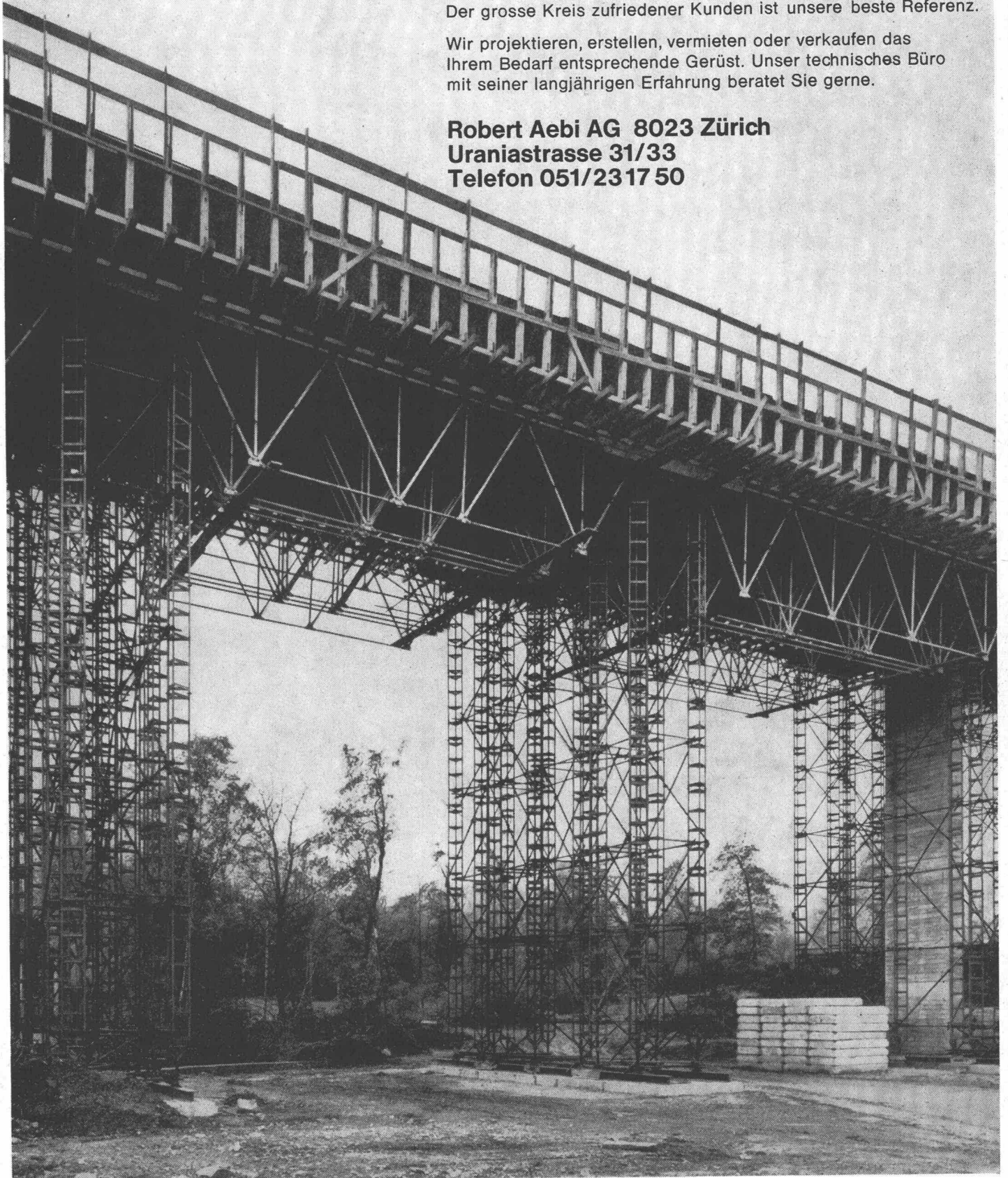



# zeitgemäss bauen

solomatic Raff- und Rollstoren

alu-color Aluminiumrolläden

Jalousieläden

Sonnenstoren

Stoffrouleaux

Holz- und Stahlblechrolläden

Roll- und Scherengitter

Kipp- und Schwenktore

Verdunkelungsanlagen

holoplast Trennwände

**mit GRIESSER**

Aadorf  
052 4 71 12

Basel  
061 34 63 63

Bern  
031 2 26 42

Genève  
022 33 82 04

Lausanne  
021 26 18 40

Lugano  
091 3 44 31

Luzern  
041 2 72 42

St. Gallen  
071 23 14 76

Zürich  
051 23 73 98

Wer zahlt schon gern hohe Heizkosten-Rechnungen! GADO-Isolierfenster wirken temperaturnausgleichend und helfen dadurch, Heizkosten und Investitionen beim Bau der Heizungsanlagen sparen. GADO-Ganzglasdoppelscheiben bestehen aus 2 Glastafeln, die am Rande homogen miteinander verschweißt sind. Die Luft im Scheibeninnern ist getrocknet. Dieses Luftpolster isoliert gegen Wärme und Kälte und gewährleistet klare Durchsicht. Bessere Raumaussnutzung während der kalten Jahreszeit durch zugfreie Fenster, Kühllhaltung der Räume im Hochsommer und weniger Arbeit beim Fensterputzen: das ist das Ergebnis der temperaturnausgleichenden Eigenschaften von GADO. GADO ist durch vollautomatische Fertigung besonders preisgünstig, vor allem in den 11 Standardmaßen. Außerdem ist nur 1 Rahmen erforderlich. Die Deutsche Tafelglas Aktiengesellschaft · DETAG · 851 Fürth/Bayern, Postfach 25, stellt Ihnen gern Prospekte und Konstruktionsvorschläge zur Verfügung. Bitte schreiben Sie uns an.

Generalvertretung für die Schweiz:

**Willy Waller**  
Zug 2  
Postfach 10  
Tel. (042) 4 25 66

**GADO**

## Seit Jahren bewährt

Meycotok-Rollringe — seit 1962 im praktischen Einsatz — erfüllen höchste Ansprüche.

Meycotok-Rollringe dichten Glockenmuffen auf ebenso wirksame wie einfache Art. Sie sind dauernd hochelastisch (selbst bei tiefen Temperaturen), alterungsbeständig und chemisch resistent. Dichtungswirkung

und chemische Beständigkeit gegen Säuren, Laugen, Salze, Bakterien und Fäulnisstoffe sind unübertroffen.

Meycotok-Rollringe sind für alle gängigen Beton- und Steinzeugrohre lieferbar.

Verlangen Sie ausführliche Dokumentation und kostenlose Beratung durch unsere Spezialisten.



**Muffendichtung für Beton-  
und Steinzeugrohre**



**MEYNADIER + CIE AG**

Zürich, Vulkanstrasse 110, Telefon 051/52 22 11  
Bern Chur Lausanne Locarno Luzern Sitten



Seit 1892

# WIPPERMANN

## Präzisions-Rollenketten- Antriebe

für hohe Ansprüche

Komplette Antriebe ab Lager

# WILH. PLÜSS ZÜRICH 1

Talstrasse 66 · Tel. (051) 27 52 01 / 27 27 80 · Postfach Zürich 39

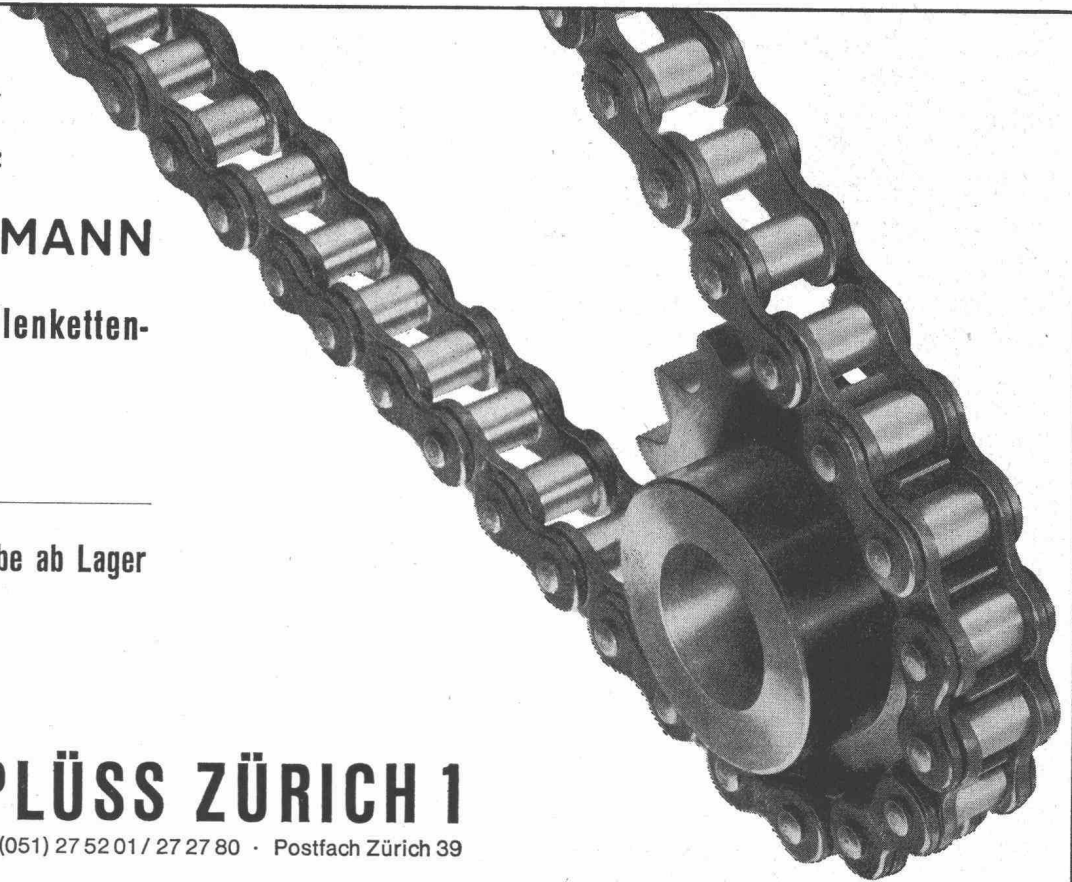

## DER WYSSEN-SEILKRAN

### löst Ihre Transportprobleme

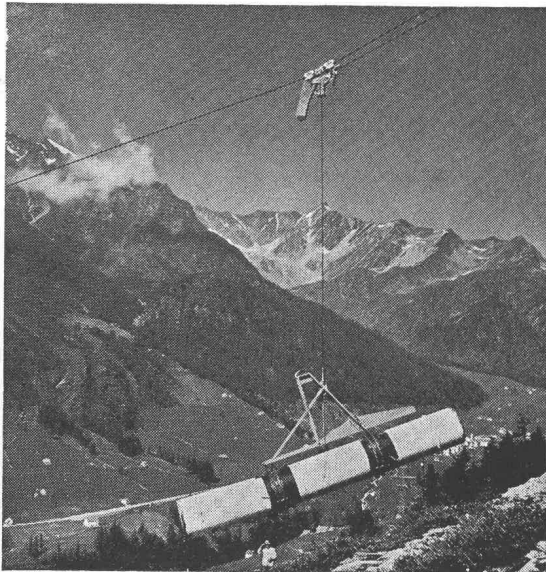

- Verlegen von Druckleitungen. Fördern von Material für Kraftwerke, Lawinen- und Wildbachverbauungen, Personenbahnen und Hochspannungsleitungen. Holztransport in Gebirgswälder, etc.
- Transportieren auf lange Distanzen.
- Aufziehen und Absenken der Lasten an jeder gewünschten Stelle längs der Anlage.
- Schnell montiert und einsatzbereit.
- In verschiedenen Typen von 1,5 bis 15 Tonnen Tragkraft lieferbar.

Verkauf, Vermietung und Ausführung von Transporten durch

**WYSSEN-SEILBAHNEN, 3713 Reichenbach (Kandertal)**

Telefon 033 / 9 81 41

Schweiz

# Wärme Viel für wenig Geld

1

Geringer Verbrauch wird heute von jedem Oelbrenner erwartet. Von Bedeutung ist jedoch, dass dieses Oel bis auf den letzten Tropfen verwertet und als maximale Energiemenge an das Heizungswasser abgegeben wird. Oil-Therm-Oelbrenner sind bekannt für ihren höchsten feuerungstechnischen Wirkungsgrad. Dadurch ist es möglich, selbst grosse Häuser mit kleinen Kesseln zu beheizen. Oil-Therm-Oelbrenner sind schweizerische Spitzenfabrikate mit internationaler Bewährung. Deshalb

## ab nächstem Winter billiger heizen

mit



Oil Therm AG, Zürich 57, Winterthurerstrasse 156,  
Telefon 051/269606  
Basel, Beinwilerstrasse 1  
Bern, Wasserwerkstrasse 21  
St. Gallen, Langgasse 41  
Luzern, Weinberglistrasse 84  
Lugano, Via Mte Ceneri 25

Telefon 061/352160  
Telefon 031/26855  
Telefon 071/246754  
Telefon 041/38363  
Telefon 091/33626

HM



**FIBRES DE VERRE SA LAUSANNE / GLASFASERN AG** Verkaufsbüro Zürich: Nüscherstrasse 30, Tel. (051) 27 17 15  
**Verfrefungen:** **Basel:** Hans Grob, Weinbergstr. 37, 4102 Binningen BL, Tel. (061) 47 30 51 **Bern:** O. Brandt, 3047 Bremgarten bei Bern, Tel. (031) 23 38 26 **Luzern:** H. Sidler, Mozartstrasse 2, 6000 Luzern, Tel. (041) 6 35 27 **St. Gallen, Appenzell und Thurgau:** A. Hungerbühler, Dammweg 4, 9403 Goldach SG, Tel. (071) 41 44 83 **Zürich:** H. Zünd, Fliegerstr. 8, 8152 Glattbrugg, Tel. (051) 83 63 41 **Graubünden:** Walter Hemmi, Kreuzgasse 45, 7000 Chur, Tel. (081) 2 42 46 **Tessin:** C. Chiesa, Corso San Goffardo 52, 6830 Chiasso, Tel. (091) 4 26 70

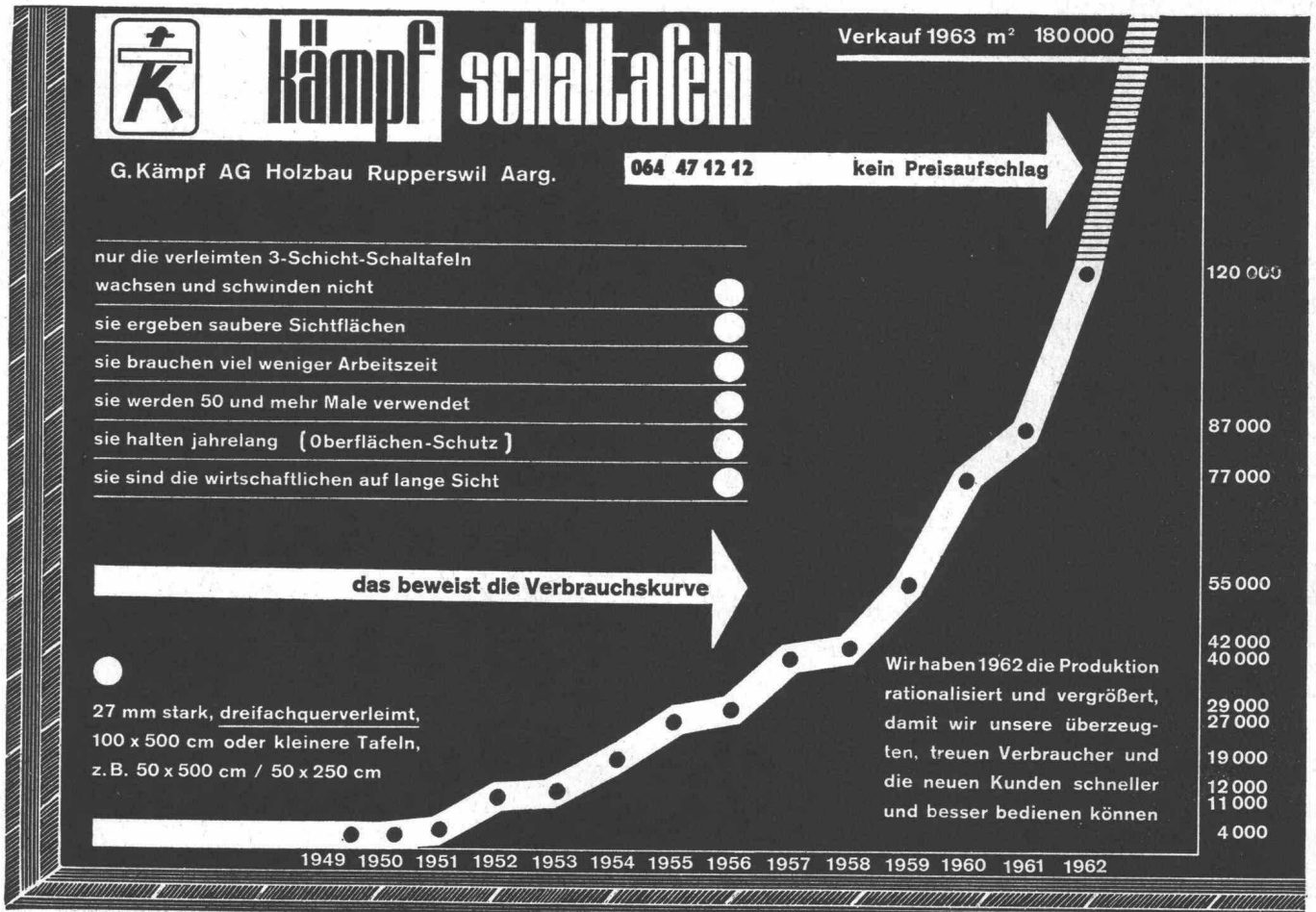

**ein  
Produkt  
der  
General  
Motors**

**Euclid: zuverlässig, unverwüstlich – die Weltmarke, hundertfach bewährt auf Grossbaustellen, im Kraftwerkbau, in Kieswerken und Zementfabriken! Euclid-Rückwärtskipper sind in verschiedenen Typen mit 7–24 m<sup>3</sup> Fassungsvermögen und 150–500 PS Motorenleistung lieferbar, alle grösseren Modelle mit Drehmomentwandler und Wandlerbremse als Standardausrüstung. Ein erstklassiger Service und Ersatzteildienst ist jederzeit gewährleistet. Verlangen Sie unverbindliche Offerte.**

**Euclid-Rückwärtskipper**



bhf corso 276.63



*Mit diesem Zeichen  
werben wir für  
die Euclid-Produkte.  
Unser Verkaufs-  
programm: Rückwärts-  
kipper, Scraper,  
Bodenentleerer, Bull-  
dozer und die  
neuen Euclid-Lader.*

**Kellmobil AG**

**Wallisellen-Zürich Kriesbachstr. 5 Tel. 051 93 10 33**

# Schweizer-Samen

für

## Schweizer Strassen

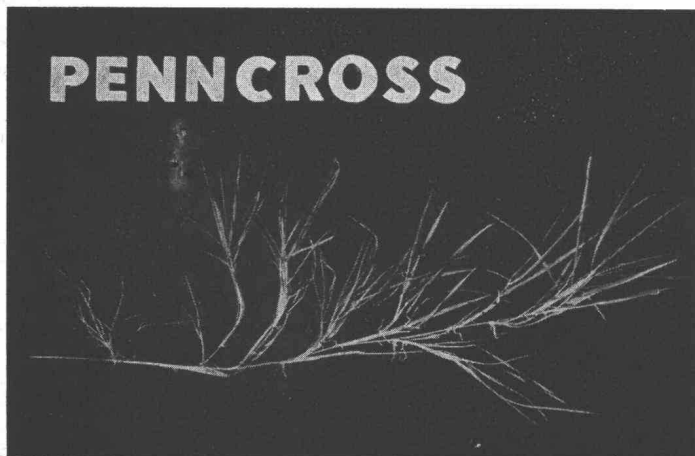

Die führende Importfirma für Feldsamen und Spezialgräser, wie Penncross Bent u. a.

- Spezialmischungen für den Strassenbau
- VSS-Böschungsmischungen in unübertroffener Qualität
- Hervorragender Zier- und Sportrasen



Beratung: (033) 2 56 56

**Eric Schweizer Samen AG 3601 THUN**

Schweiz. Kontrollfirma

Samen seit 1840



# METROLOG

## Elektronische Aussensteuerung

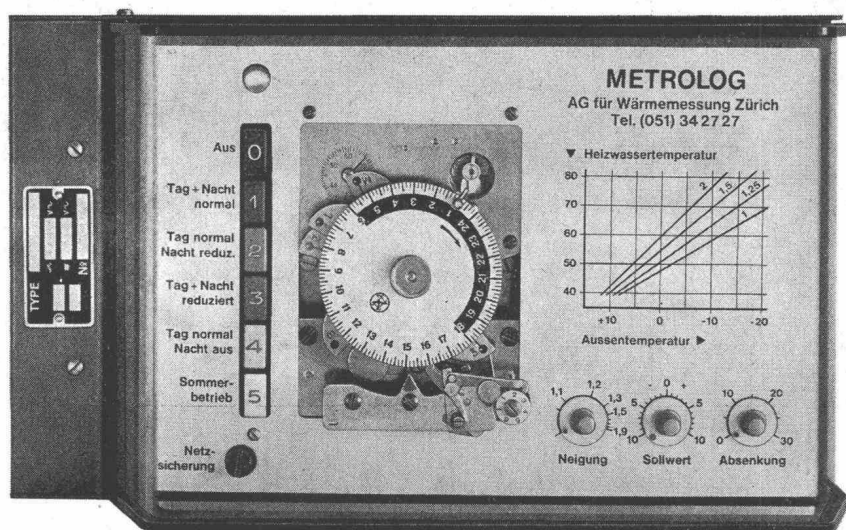

Volltransistorisiert, daher keine Wartung

Grosse Regelgenauigkeit

Hohe Temperaturkonstanz

Anpassungsfähige Raumtemperatur

Programmschalter mit Drucktasten

Kein Serviceproblem

Verlangen Sie bitte unseren **METROLOG** – Prospekt

**AG FÜR WÄRMEMESSUNG** Postfach, 8032 Zürich  
Telefon 051 / 34 27 27

# Neu: Plastocrete für Sperrbeton

Kläranlage Werdhölzli Zürich

**Plastocrete-N Dosierung: 0,5% des Zementgewichtes**



**Kaspar Winkler+Co.**

Fabrik für chemische Baustoffe Zürich (051) 62 40 40  
Chur St. Gallen Luzern Bern Basel Lausanne



**Ihr zuverlässiger Lieferant**  
beim Bau von Kraftwerken,  
Staumauern, Dämmen, Stollen  
und Kanälen, Strassen, Brücken  
und Tunnels

Lieferung nur an Bauunternehmungen mit betriebseigenem Elektrikermeister

Freileitungsmaterial  
Rohre, Drähte, Kabel und Zubehör  
Plastic-Leitungskanäle  
Schalter, Steckkontakte und  
Sicherungsmaterial aller Art  
Schalttafel-, Befestigungs-, Löt-  
und Isoliermaterial  
Lampenfassungen, Innen- und  
Aussenarmaturen in grosser Auswahl  
Elektrowerkzeuge und -instrumente  
usw.

für alle elektrischen Licht-, Kraft-,  
Wärme- und Lüftungs-Baustellen-  
Installationen in Schlaf-, Wohn-  
und Bürobaracken, Kantinen  
sowie Aufbereitungsanlagen,  
Förderanlagen usw.



**OTTO FISCHER AG**  
Elektrotechnische Bedarfsartikel en gros

Zürich 5  
Sihlquai 125  
Postfach Zürich 23  
☎ (051) 42 33 11

**Kennen Sie solche Schäden an Ihren Bauten?**

Hier kann oberflächliche Flickarbeit nicht mehr genügen. Seit 30 Jahren führen wir Konsolidierungen und Verstärkungen an schadhafte Beton- u. Mauerwerks-Konstruktionen mit bestem Erfolg aus. Wir beraten Sie gerne unverbindlich.

**ING. M. GREUTER & CIE AG**  
ZÜRICH CHUR

Spezialfirma für Gunit- und Spritzbeton, Zementinjektionen, Sondierbohrungen

**schneller**

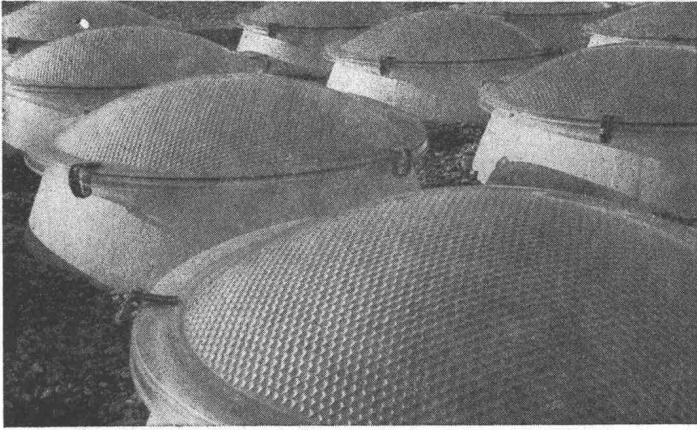

**billiger**

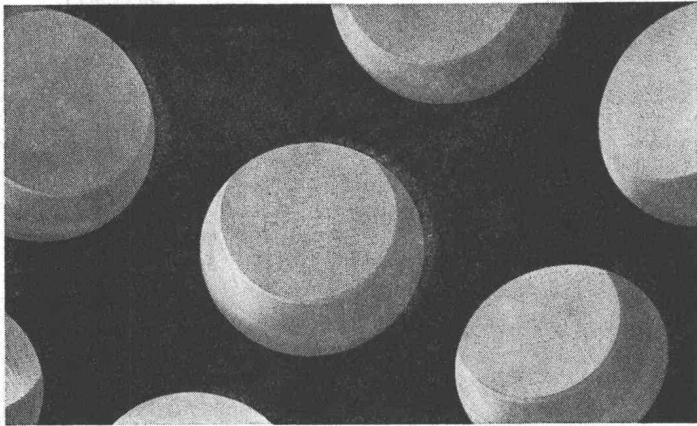

**genauer**



**Baukosten senken mit**

**eurodome® Lichtkuppeln**

den preisgünstigsten Qualitäts-Lichtkuppeln auf dem gesamt-europäischen Markt und

**eurobase® Zargenrahmen**

einbaufertig, massgenau, zeitsparend, witterungsbeständig

Prospekte  
Preislisten  
technische  
Normblätter



Abt. Glasdachwerk Allmendstr. 7 8059 Zürich Tel. 051/25 79 80

VON ROLL

# CARON-Stahl

**CARON-Stahl  
und  
Spannbeton**

Die ideale Kombination mit  
bedeutenden Vorzügen  
Als ergänzende «schlaffe» Armierung  
in vorgespannten Bauwerken oder  
als Hauptarmierung  
in nicht vorgespannten  
Konstruktionselementen bietet  
CARON-Stahl wesentliche Vorteile:

Hohe Streckgrenze  
(min. 4600 kg/cm<sup>2</sup>)  
Konstanter Querschnitt  
Hervorragender,  
kontinuierlicher  
Gleitwiderstand im Beton  
Hohe Brandsicherheit  
Beste Handlichkeit  
Grosse Steifigkeit  
der verlegten Armierungen

Lieferung  
durch den Eisenhandel

VON ROLL AG.  
Werk Gerlafingen

183

# PORA

ISOLIERBETON

Baustellengüsse 400–1200 kg/m<sup>3</sup> als

## FLACHDACHISOLIERUNG

hochisolierend, leicht und wirtschaftlich, da gleichzeitig Gefällsbeton.

Wetterfest und fäulnissicher.

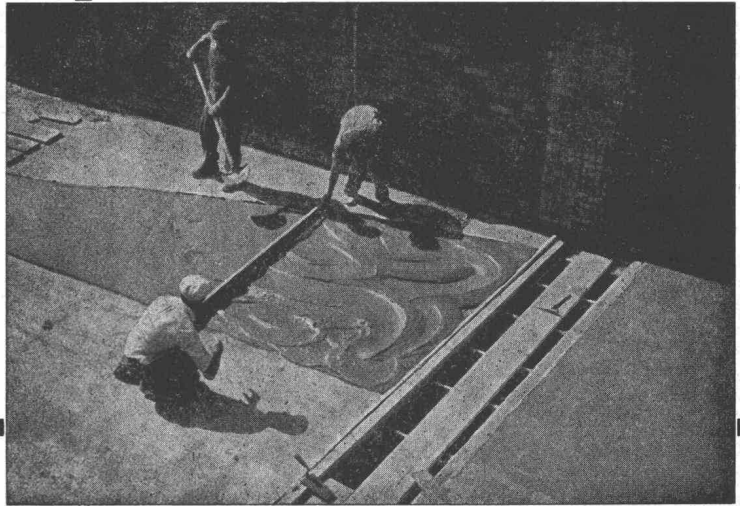

Flachdach im Gefälle, begehbar.

## PORA AG

VERKAUFSBUREAU ZÜRICH

Schifflande 16 051 / 47 26 62



## INCA

Beschläge sind  
formschön  
dauerhaft und  
preiswert.

In allen Fachgeschäften erhältlich.

Aktiengesellschaft

## KUMMLER & MATTER

Verzinkereiwerke

Telephon (062) 6 11 54

4658 DÄNIKEN SO

Als Spezialfirma auf dem Gebiete des

### Korrosionsschutzes

empfehlen wir uns für:

#### Vollbadverzinkung

Langbäder bis zu 20 m Länge

Tiefbäder für Stücke bis zu 1,6 m  $\phi$

#### Isolierung

von Röhren gegen Korrosion  
mit Bitumen und Glasschleier-  
oder Jutebandagen

#### Fabrikation der KUMA-Gitterroste

Kurzfristige Bedienung

Prompter Zustelldienst

## WANDBEKLIEDUNG

die neueste Kollektion farbenfroh sauber solid schön

## FLEXARMIT-DECOR

Verkauf durch  
die Mitglieder  
des Verbandes  
der Schweiz.  
Tapetenhändler

Färberei  
Schlieren AG,  
Tel. 051/98 72 01



# Tampella

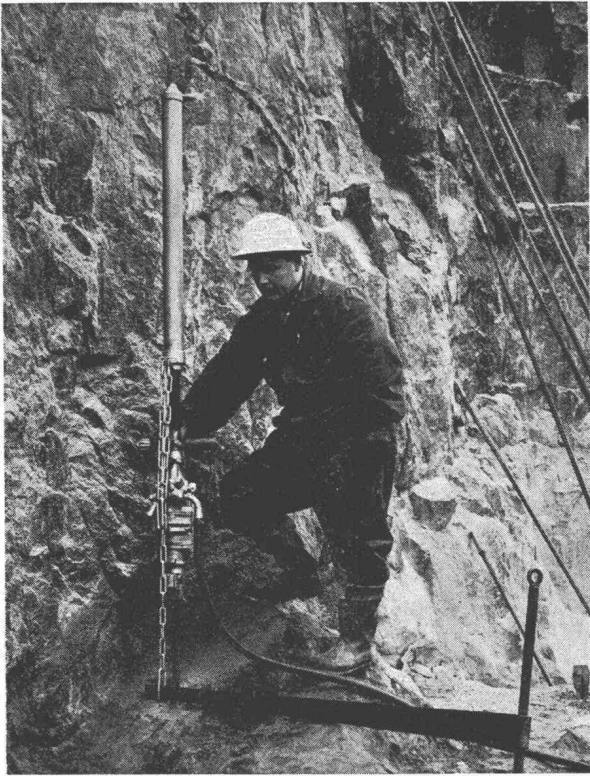

## Vorteile der Tampella-Methode

für vertikale Bohrarbeiten im Strassenbau, Steinbruch und Schachtabbau.

- grössere Bohrleistung bei kleinerem Kraftaufwand
- weniger Luftverbrauch
- günstiger im Unterhalt
- verlangen Sie unsere umfassende Dokumentation über das Courvoisier-Bohrhammerprogramm

### COURVOISIER

COURVOISIER + CO AG BIEL GOTTSTATTSTRASSE 24

TELEFON 032 4 11 71

# Kunststoff-Fenster Türen und Fassaden

für moderne Bauten  
seit 10 Jahren bewährt

## Mipolam® mit Stahlkern

Das Profil für grosse  
Fenster und Türen bei  
Industriebauten  
Eingangspartien  
Bürohäusern  
Spitälern  
Schulen  
Hallen

Licht- und farbecht  
säurebeständig  
K-Wert 3,2  
Schalldämmung  
31 db

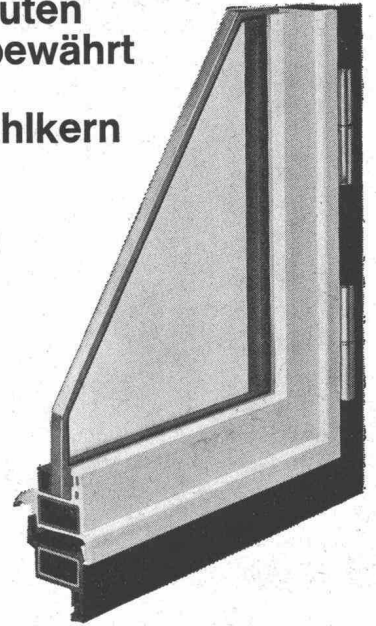

## Mipodur® ohne Stahlkern

Das Fenster mit der hohen  
Schall- und Wärmeisolierung,  
geeignet für  
Verwaltungsbauten  
Wohnhäuser  
Fertigbauten

Keine Malerarbeiten  
keine Unterhaltskosten  
witterungsbeständig



Fabrikationslizenzen  
günstig zu vergeben

# VERWO

VERWO AG 8808 PFÄFFIKON SZ 055 - 54455

# Flügel- und Schiebetore für Industriebauten Einstell- und Lagerhallen

Typisierte Ausführung  
Torsionssteife Konstruktion  
Robuste Beschläge  
Kurzfristige Lieferung  
Zeitgemässe Gestaltung



**Geilinger & Co.**  
Eisenbau-  
Werkstätten  
8401 Winterthur  
052/2 28 22

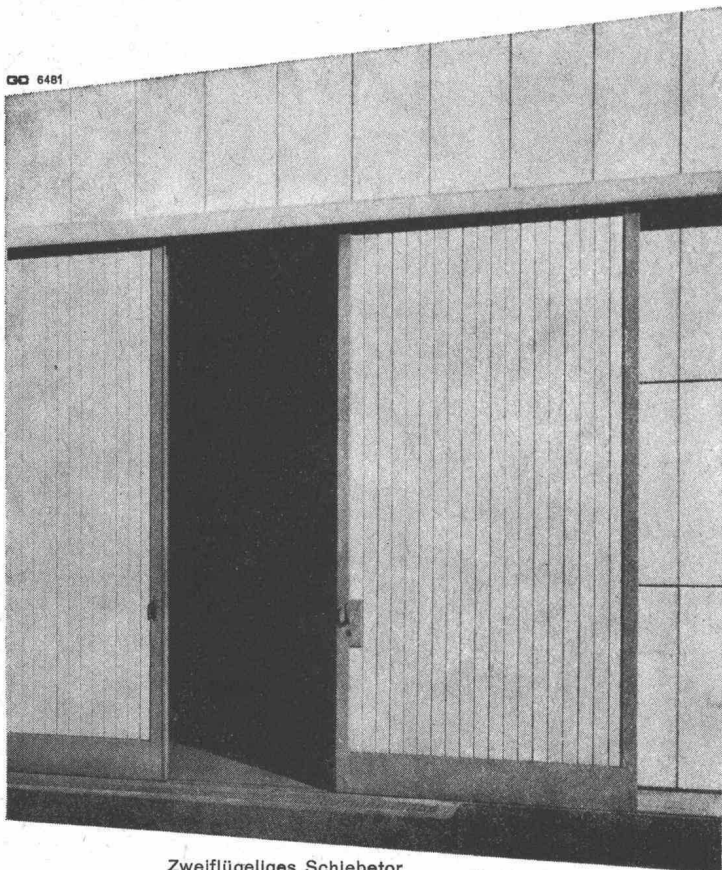

Zweiflügeliges Schiebetor

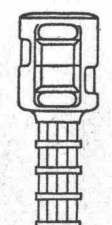
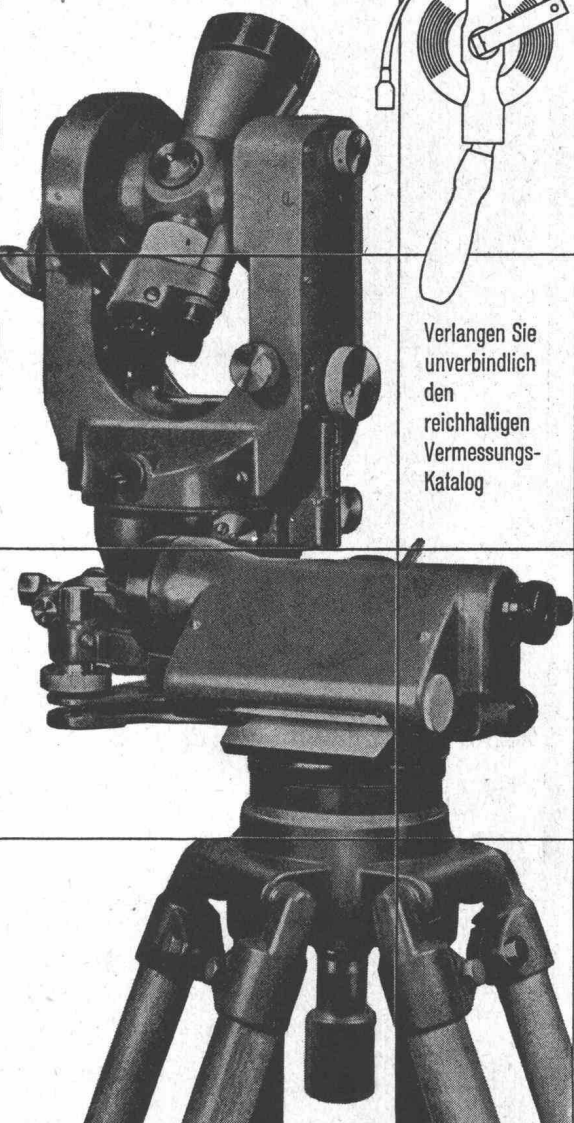
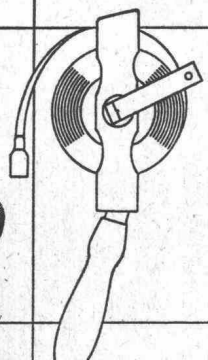
<p>17 16 15 14 13 12 11 10 09 08 07 06 05 04</p>	<p>Grösste Auswahl der Schweiz in Vermessungsinstrumenten und Messgeräten. Geschulte Fachberater</p>	
<p>03 02</p>		 <p>Verlangen Sie unverbindlich den reichhaltigen Vermessungs- Katalog</p>
<h2 style="text-align: center;">GRAB+WILDI</h2>		
<p>01 00</p>	<p>FACHGESCHÄFT FÜR VERMESSUNGSGERÄTE Zürich, Seilergraben 59. Tel. 051/24 35 88 Fabrik in Urdorf bei Zürich Tel. 051/98 76 67</p>	<p>Ständige Ausstellung in Zürich Seilergraben 59</p>