

Objektyp: **Advertising**

Zeitschrift: **Schweizerische Bauzeitung**

Band (Jahr): **85 (1967)**

Heft 24: **SIA - 70. Generalversammlung, Bern. Zweites Sonderheft**

PDF erstellt am: **21.07.2024**

### **Nutzungsbedingungen**

Die ETH-Bibliothek ist Anbieterin der digitalisierten Zeitschriften. Sie besitzt keine Urheberrechte an den Inhalten der Zeitschriften. Die Rechte liegen in der Regel bei den Herausgebern.

Die auf der Plattform e-periodica veröffentlichten Dokumente stehen für nicht-kommerzielle Zwecke in Lehre und Forschung sowie für die private Nutzung frei zur Verfügung. Einzelne Dateien oder Ausdrucke aus diesem Angebot können zusammen mit diesen Nutzungsbedingungen und den korrekten Herkunftsbezeichnungen weitergegeben werden.

Das Veröffentlichen von Bildern in Print- und Online-Publikationen ist nur mit vorheriger Genehmigung der Rechteinhaber erlaubt. Die systematische Speicherung von Teilen des elektronischen Angebots auf anderen Servern bedarf ebenfalls des schriftlichen Einverständnisses der Rechteinhaber.

### **Haftungsausschluss**

Alle Angaben erfolgen ohne Gewähr für Vollständigkeit oder Richtigkeit. Es wird keine Haftung übernommen für Schäden durch die Verwendung von Informationen aus diesem Online-Angebot oder durch das Fehlen von Informationen. Dies gilt auch für Inhalte Dritter, die über dieses Angebot zugänglich sind.

Über diese Anzeige:

Mit Remote Computing kann man fernprogrammieren.

(Lesen Sie bitte, was das für Sie und Ihr Unternehmen bedeutet.)

# Wenn Sie als Ingenieur ein Problem, ein Programm, aber keinen Computer haben, dann gibt's nur eins. Telefonieren.

Wählen Sie die Nummer des IBM-Rechenzentrums in Basel (061) 24 66 86. Sie gibt Ihnen Antwort und schaltet um auf Datenübertragung.

Um sich mit dem Computer zu unterhalten, brauchen Sie ein Terminal. Das kann ein Datenübermittlungssystem IBM 1050 sein, das ausschliesslich als Terminal konzipiert ist.

Sie können aber auch Ihren Klein-Computer wie zum Beispiel die IBM 1130 als Aussenstation einsetzen und damit Probleme lösen, die seine Kapazität übersteigen.

Sie beginnen Ihre Unterhaltung mit unserem Computer, indem Sie über eine Kugelkopfschreibmaschine Ihr Programm in FORTRAN eingeben und den Computer anweisen, mit der Verarbeitung zu beginnen.

Die Daten werden mit dem Modem IBM 3976 oder IBM 3977 für Telefonleitungen umgewandelt, und am Ende der Leitung wartet ein IBM System/360.

Und dieses moderne IBM System mit grossem zentralem Kernspeicher, Magnetplattenspeichern und Magnetbändern nimmt Ihr Programm auf und verarbeitet es.

Das Kind hat einen Namen

Diese Form der Computer-Benützung nennen wir RAX (Remote Access Computing System). RAX lässt Sie über den Computer frei verfügen. So können Sie Programme speichern und immer wieder darauf zurückkommen. Oder sie ändern.

Natürlich sind auch andere Kunden an denselben Computer angeschlossen. Aber kein Kunde kommt dem anderen ins Gehege, vielmehr in die Daten.

Aus der Programmbibliothek des Computers können Sie Programme entleihen, die auf Magnetplatten gespeichert sind. Ohne dass Ihre Konkurrenz weiss, dass Sie sich eingeschaltet haben.

Wir haben eine grosse Zahl bereits fertiger technisch-wissenschaftlicher Bibliotheks-Programme. Darunter das Scientific Subroutine Package, eine Sammlung von über 150 mathematischen Routinen. Diese Programme können Sie mittels des RAX-Systems jederzeit abrufen.

Sie stehen mit dem Computer in direktem Kontakt, beanspruchen ihn aber nur für die Zeit, die Sie ihn brauchen. Und genau für die Zeit mieten Sie ihn auch. Das macht das Arbeiten mit dem Rechenzentrum so wirtschaftlich. Besonders für Ingenieure, Mathematiker, Physiker und Chemiker, die einen eigenen Computer nicht auslasten können, aber trotzdem umfangreiche Probleme bearbeiten müssen.

Probleme, die nur ab und zu einen Computer zur Lösung brauchen.

Zur Sofort-Lösung, für die eine umfangreiche Korrespondenz zu langwierig wäre.

Der Computer antwortet Ihnen sofort. Damit es richtig schnell geht, gibt's für ihn nur eins.

Telefonieren.

Diskothek

Kontakt-Person

Zeit ist immer noch Geld

ggk

## IBM

## Für anspruchsvolle Aufgaben im Grossbehälterbau

Wir verarbeiten stahl- und rostfreie Bleche.  
Wir sind dafür besonders gut eingerichtet.  
Besprechen Sie Ihre Probleme mit uns.

Wir bauen sowohl nach Ihren wie nach eigenen Plänen.

# Otto Wild AG Muri

Wir fabrizieren  
Druckbehälter für gasförmige und flüssige Medien  
Autoklaven  
Rührwerke  
Tanks, Gärbottiche für die Getränkeindustrie  
Silos für Sand, Kies und andere Schüttgüter  
Beton-Aufbereitungsanlagen  
Zisternen für Bahn- und Strassentransport  
Wärmeaustauscher für die Industrie  
Heisswasserspeicher für Grossheizanlagen  
Gehäuse für Gross-Transformatoren

Otto Wild AG 5630 Muri / AG  
057 / 8 13 07

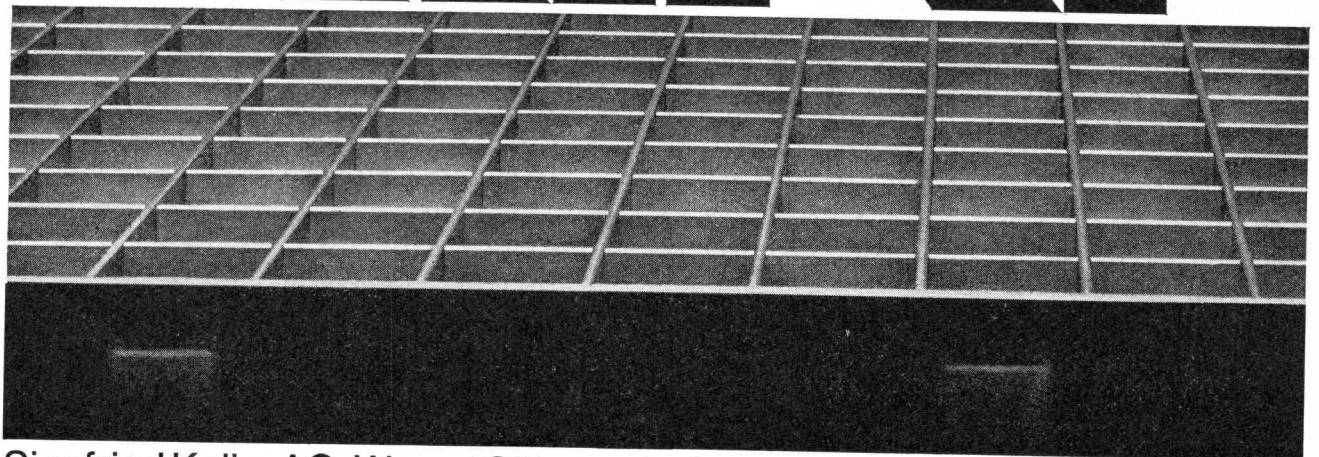
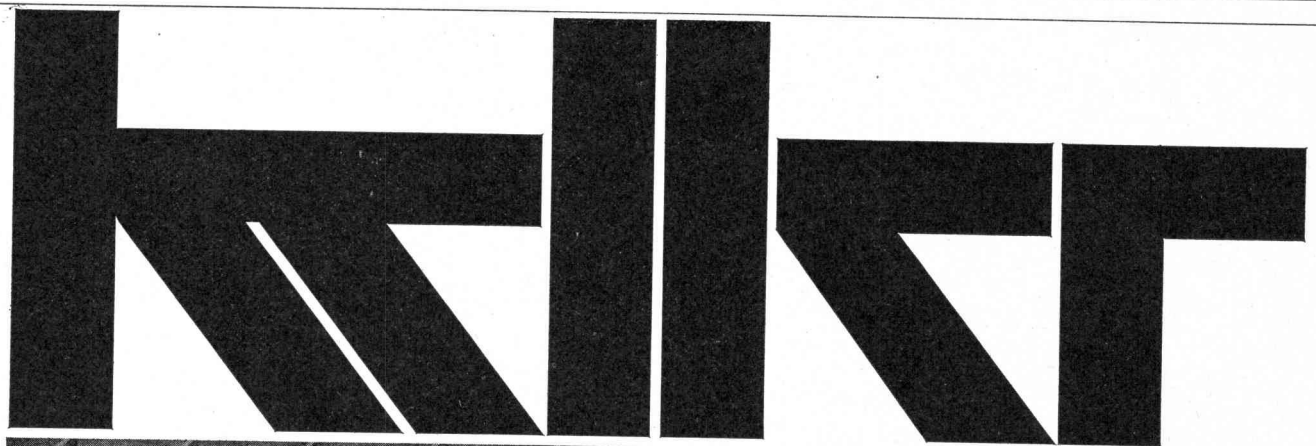

Siegfried Keller AG Wema-Gitterroste Wallisellen-Zürich Tel.051 93 32 32  
Technisches Büro Lausanne: Route de Chavannes 19, Telephon 021 / 24 94 29

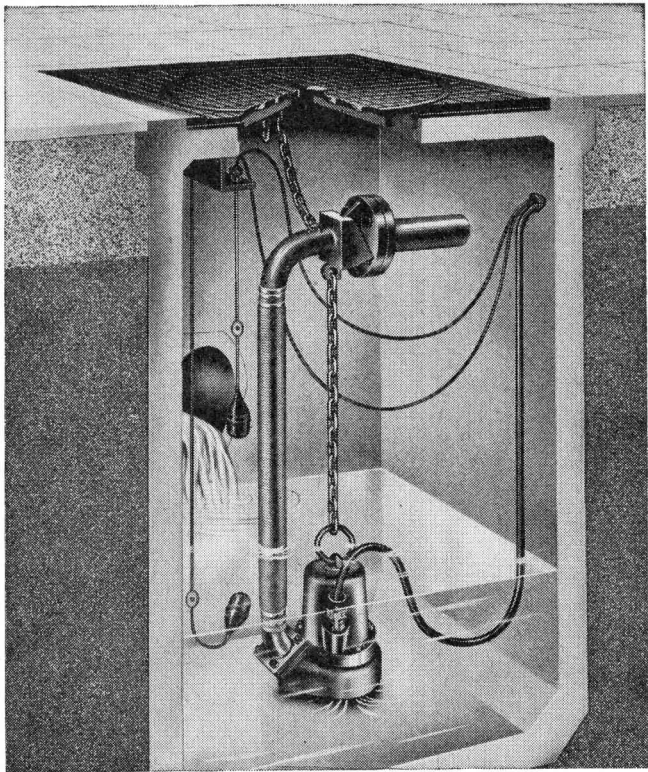

Vertikale Abwassertauchpumpe Robot  
Modell RW

## Kleiner Beitrag zur Baukosten- senkung



Eine geniale Patentkupplung vereinfacht die Installation der Robot-Abwasserpumpen derart, dass verblüffende Einsparungen daraus resultieren. Wo robuste Konstruktion, zuverlässige Arbeit und unsichtbare Pumpenschächte verlangt werden, da ist die Robot-Abwasserpumpe am richtigen Platz.

Bitte senden Sie uns die umfassende Dokumentation über Robot-Abwasserpumpen

Firma \_\_\_\_\_

Adresse \_\_\_\_\_

Sachbearbeiter \_\_\_\_\_

**baumaschinen ag zürich**

Badenerstrasse 570 Tel. 051/549980

# SULZER

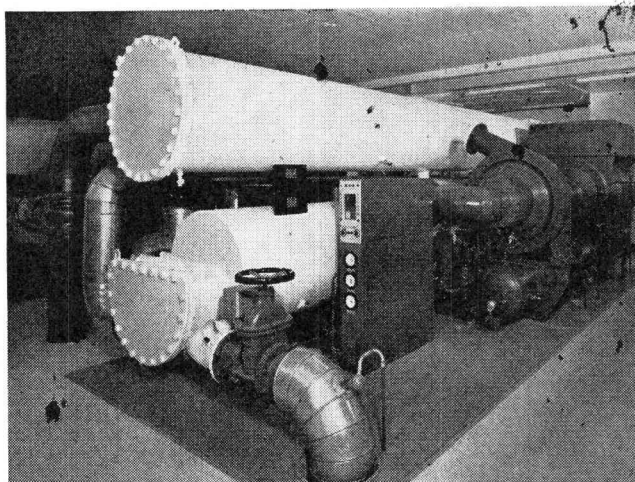

Sulzer-Uniturbo für Klimaanlage eines Bürohochhauses

## Uniturbo

Hochleistungs-Kälteaggregat

- Klimaanlagen großer Bauten
- Chemische und andere industrielle Betriebe
- Andere Großkälteanwendungen
- Auch für tiefe Temperaturen

### Vorteile

Ruhiger Lauf, kleiner Platzbedarf, geringes Gewicht, hoher Kompressorwirkungsgrad, große spezifische Kälteleistung im Leistungsbereich 100–10%, einfache Regulierung mittels hydraulisch gesteuerter Diffusorverstellung

### Bauart

Turbokompressor, Kondensator und Verdampfer sind kompakt zusammengebaut, einfach zu montieren und leicht zu überwachen

### Leistungsbereich

von 500 000 kcal/h bis zu den größten Einheiten

Gebrüder Sulzer,<sup>®</sup> Aktiengesellschaft  
8401 Winterthur, Schweiz

1315

# SULZER



## AMACO Zahnstangen-Bauaufzug

befördert 12 Personen oder 1000 kg Nutzlast bis über 100 m Höhe

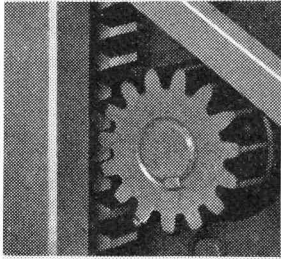

### Neu: Zahnstangenprinzip

d.h. die Kabine ist mit einem Motor ausgerüstet, dessen Zahnrad direkt an einer am Mast angebauten Zahnstange klettert. Dieses vielfach bewährte System bietet absolute Sicherheit, geringe oder keine Betriebsstörungen und reduziert die Montagezeit wesentlich.

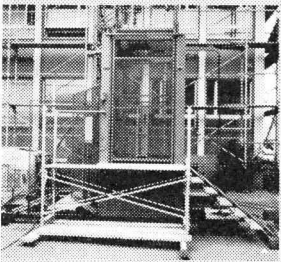

Die Bodenstation wird komplett montiert auf den Bauplatz geliefert und auf einer vorbereiteten Fundamentplatte festgeschraubt. Eine Schachtgrube ist nicht mehr nötig. Unsere Fachleute beraten Sie gerne. Verlangen Sie Prospektunterlagen, ein Miet- oder Kaufangebot.



## Conrad Kern AG

Aithardstrasse 147  
8105 REGENSDORF  
Telefon 051 71 21 21



## Ein Begriff für Hochleistungsmaschinen und Vollhydraulik-Geräte

- Vollhydraulischer Universalbagger
- Allrad-Antrieb
- Oberwagen fortlaufend drehbar
- Vielzahl von schnell auswechselbaren Zusatzgeräten



ATLAS 1200

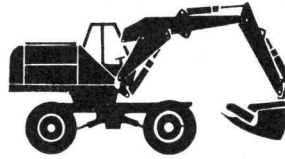

ATLAS 1500

- Grosse Tragkraft
- Lieferbar mit Reifen oder mit Raupen
- Hydraulische Planiereinrichtung
- Aussergewöhnliche Grabtiefe

- Zylinderkraft: 47 000 kg
- Lieferbar mit Raupen oder Reifen — 3 Achsen
- Grabtiefe bis 8500 mm
- Inhalt des Tieflöffels bis 1000 L.

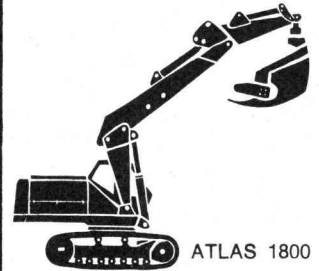

ATLAS 1800



Krane 1400 - 5000

- Vollhydraulische LKW Ladekräne
- Tragkraft von 850 kg bis 6500 kg
- Doppeltwirkende Zylinder
- Reichweite bis 14 Meter

- Tragkraft von 500 kg bis 3000 kg
- Zapfwellen- oder Elektrohydraulischer-Antrieb
- Schrägstellung der Ladebordwand in jeder beliebigen Höhenlage
- Lässt sich an jedem Lastwagen nachträglich anbauen

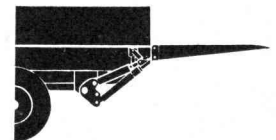

Ladebordwand

GENERALVERTRETUNG FÜR DIE SCHWEIZ

# AIMSA

GENF

WÜRENLOS



# Aluminiumfenster teuer?

Unsere Antwort und unser Angebot:

## Preis Alufenster = Preis Holzfenster

Wir garantieren nicht nur für termingerechte Lieferung, sondern auch dafür, dass unsere Erzeugnisse den höchsten Qualitätsansprüchen genügen.

Isolationsfenster sowie Türen aller Systeme

### *Alupräzision E. Abele*

Tel. 071 / 51 44 41

9103 Schwellbrunn

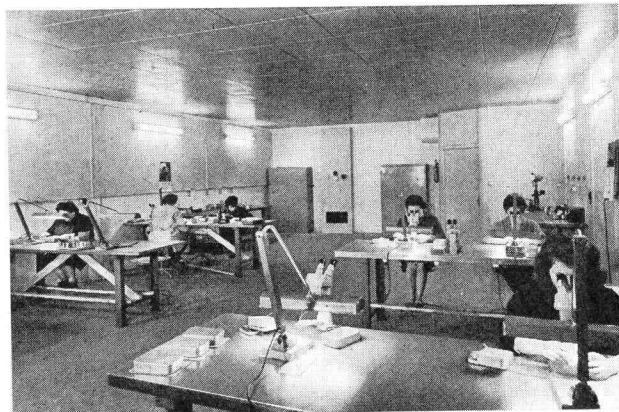

Klimatisierter Prüfraum

### 50 Jahre Vertrauen

Die Autofrigor AG hat seit ihrer Gründung über 50 000 Kühlanlagen gebaut, und täglich kommen neue dazu. Darin kommt das Vertrauen zum Ausdruck, das ihr aus allen Kreisen der Industrie und des Gewerbes entgegengebracht wird.

Unser erfahrener Stab an Ingenieuren und Technikern behandelt jede Anlage individuell, nach den neuesten Erkenntnissen der modernen Kältetechnik. Als Konstrukteure sind wir in der Lage, jedes Kälte- und Klimatisierungsproblem einwandfrei zu lösen und für jeden Fall eine zweckentsprechende und wirtschaftlich arbeitende Anlage zu liefern.



### Für jeden Kältebedarf

**Autofrigor AG, 8052 Zürich, Schaffhauserstrasse 473**  
Telefon 051 / 48 15 55

Vertretungen und Servicestellen in: Basel, Bern, Biel, Charaf, Chur, Fribourg, Genève, Lausanne, Lugano, Luzern, St. Gallen.

So arbeitet der  
**MUK 3000**  
 quer zum Hang

Unser absolut neuartiger Bagger kann überall eingesetzt werden: im Sumpf, im Morast, am Hang, am Steilhang, in den Bergen, in Bächen. Er kann Lasten heben, zum Transport selber auf die Lastwagenbrücke «steigen» und kostet dabei viel weniger als ein Bagger der üblichen Bauart.

Ein Zweizylinder-Dieselmotor HATZ, 29 PS, sorgt für einen Hydraulikdruck, der für alle einschlägigen Arbeiten ausreicht. Grabtiefe 2500 mm (Spezialarm bis 3500 mm).

Schaufelbreite 300, 400, 600 und 800 mm. Schwenkbereich 360°.

**ERNST MENZI AG**, 9443 Widnau SG  
 Telefon 071/72 26 26  
 Eigenfabrikat



**ERFOLG DURCH INSERATE IN DER SCHWEIZ. BAUZEITUNG**

# Sarnafil

Kunststoff AG  
 6060 Sarnen  
 T. 041 85 25 33

Sarnafil ist eine auf Weich-PVC aufgebaute, armierte Kunststoffhaut zur wasserdichten Isolation von Flach- und Steildächern, Shed- und Faltdächern, Kuppeln; zur Auskleidung von Shedrinnen.

Sarnafil ist elastisch, mechanisch und gegen UV-Strahlung widerstandsfähig und witterungsbeständig.

Unser Bild zeigt das komplizierte Dach der Kollegikirche in Sarnen. Die Kuppeln sowie die Flachdächer erhielten mit Sarnafil einen wasserdichten Belag. Die Dachhaut wurde vollflächig aufgeklebt und die Stösse mit Heissluft verschweisst.

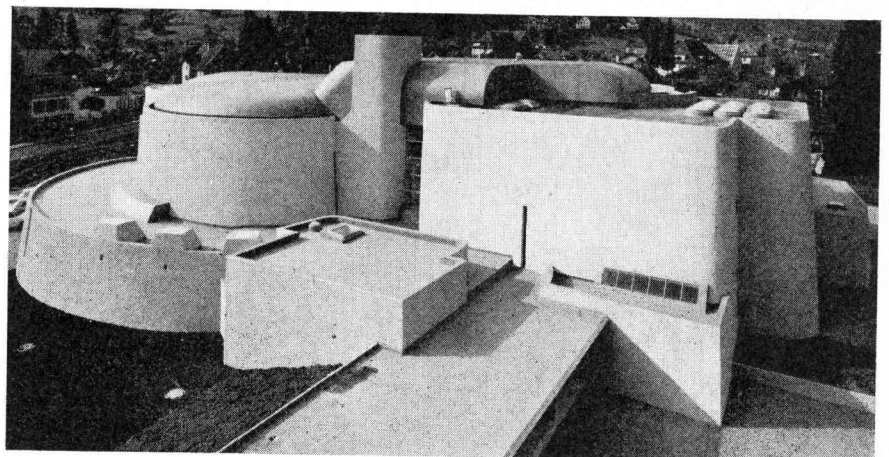

Plasticoffre s.a.

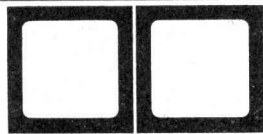

Place St-François 11, Lausanne  
Telefon 021 / 23 25 37

## Ausschalbare Kunstharzschalungen

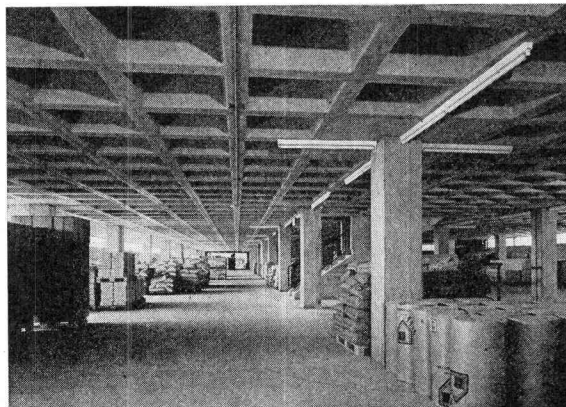

Vermietung von ausschalbaren Kunstharzschalungen für die Konstruktion von Kassettendecken mit gekreuzten Rippen. Ausgezeichnete Betonansicht der ausgeschalteten Decke ohne nachherige Behandlung. Normierte Grössen. Spezialfabrikation auf Bestellung.

### SIHI-PUMPEN SIND IMMER RICHTIG:

Wenn Sie eine Hauswasserversorgung planen (die wirklich ohne Ansaug Schwierigkeiten laufen soll)

Wenn Sie eine Heisswasseranlage installieren (die wirklich betriebssicher sein soll)

Wenn Sie eine Anlage zur Beseitigung von Fäkalien und Abwasser bauen (die wirklich nie verstopft sein soll)

.....dann SIHI-PUMPEN!

Nicht zuletzt auch wegen unseres Beratungsdienstes und der kurzen Lieferfristen.

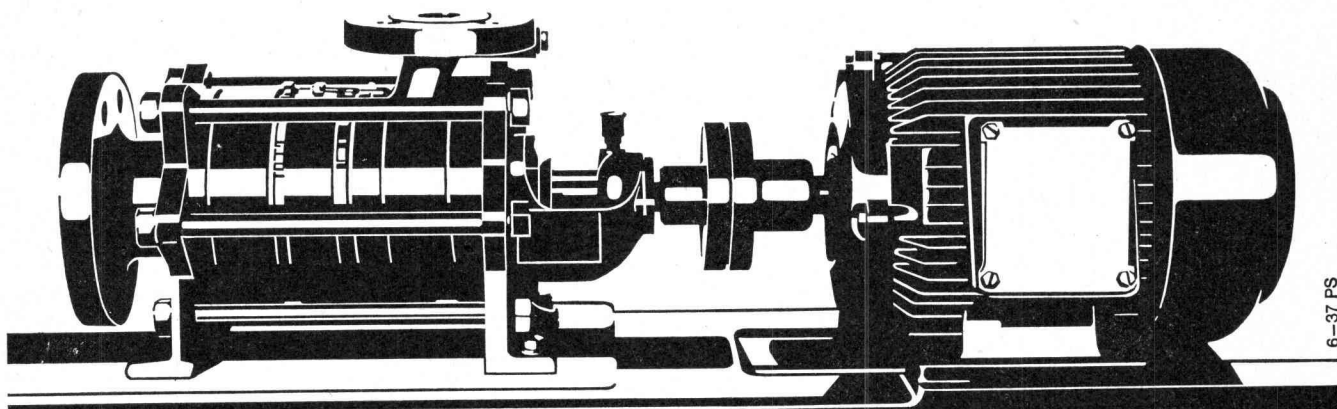

6-37 PS

PUMPENBAU SCHAFFHAUSEN AG 8200 Schaffhausen Goldsteinstr.2 053-415 84/5 57 77



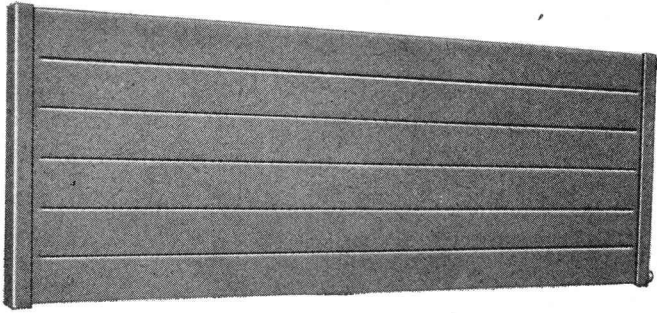

**Anton Ruckstuhl AG**



## Heizwände und Konvektoren

aus bestem Material — sauber gearbeitet — erfüllen höchste Ansprüche in bezug auf Schönheit und Wärmeleistung — beste Referenzen — Lieferung an Heizungsfirmen.

**8355 Aadorf Tel. 052 471357**

**Aktiengesellschaft**

## KUMMLER & MATTER

Verzinkereierwerke

Telephon (062) 6 11 54

4658 DÄNIKEN SO

Als Spezialfirma auf dem Gebiete des

### Korrosionsschutzes

empfehlen wir uns für:

#### Vollbadverzinkung

Langbäder bis zu 20 m  
(längstes Bad Europas)  
Tiefbäder für Stücke bis 5 m × 1,6 m Ø

#### Isolierung

von Röhren gegen Korrosion  
mit Bitumen und Glasschleier-  
oder Jutebandagen

**Fabrikation der KUMA-Gitterroste u. Bodenkanäle**

Kurzfristige Bedienung  
Prompter Zustelldienst



**Emil Frei, Widnau SG**

Spezialgeschäft für Oberflächenschutz.  
Fahrbare Sandstrahl-Anlagen.

Wir sandstrahlen: Eisenkonstruktionen,  
Fassaden, Bassins, Natur- und Kunst-  
steinsockel. Säuren- und laugenfeste  
Schutzanstriche.

Kostenlose Beratung. Tel. 071 / 72 28 68



**mechanisch-  
biologische  
Abwasser-  
Reinigung**

**mit Tauchtropfkörpern  
für  
6-10000 Einwohner**

- über 90% Reinigungseffekt
- stark schwankend belastbar
- anspruchlos in der Wartung
- niedrigster Energiebedarf
- absolut frostunempfindlich
- preisgünstig durch Vorfabrikation



**reines Wasser**

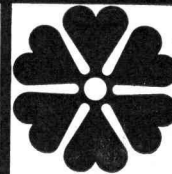

**ist Leben**

Unsere Fachleute, Ingenieur und Chemiker, freuen sich, Ihr Abwasserproblem zu lösen und stehen Ihnen zur Beratung unverbindlich zur Verfügung.  
In unserem eigenen Labor führen wir jede gewünschte Abwasseruntersuchung durch.  
Wir garantieren die Reinigungsleistung aller von uns gebauten Anlagen.  
Unser Wartungsservice sichert das dauernde Funktionieren Ihrer Anlage.  
Verlangen Sie unsern Besuch und das ausführliche Fabrikationsprogramm!

**MECANA SA**

Maschinenfabrik 8716 Schmerikon SG Telephon 055-575 61



# VON ROLL

im Dienste  
des Bahnbaues

## Eisenbahnmaterial

Weichen  
Kreuzungen

Schienenbefestigungsmittel  
Zahnstangen aller Systeme  
Drehscheiben  
Schiebebahnen  
Krane und Verladeanlagen  
Prellböcke  
Rangierwinden

Armaturen  
für Fahrleitungen

Gesenkschmiedestücke  
Schrauben und Gussstücke  
für Schienenfahrzeuge

VON ROLL AG, Werk Bern

349

**GRABER  
+  
WENING**

## Vollautomatische Druckluftzentralen

arbeiten wirtschaftlich mit  
Graber & Wening Rotations-Kompressoren GW-546

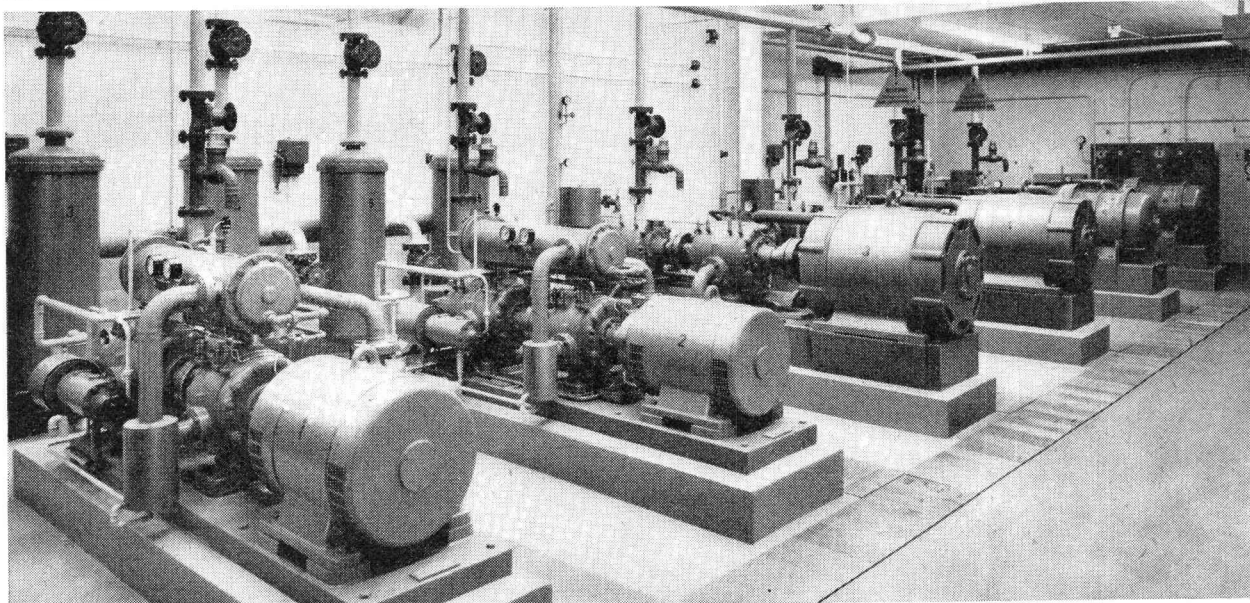

**Maschinenfabrik Graber & Wening AG**  
Neftenbach bei Winterthur Schweiz

1- und 2-stufige Kompressoren für 4 und 8 atü Betriebsdruck.  
Effektive Leistung: 100-1000 m<sup>3</sup>/h

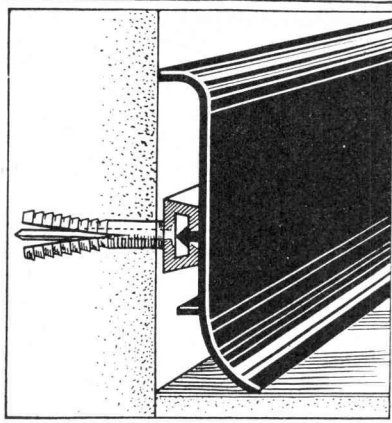

## Completta Kunststoff-Fussleiste

Die Kunststoff-Wandsockelleiste Completta ist ein echter bautechnischer Fortschritt. Mit dieser Leiste ist es möglich, einen wirklich einwandfreien Boden- und Wandabschluss herzustellen. Ein neuartiges Befestigungssystem, bei dem weder genagelt noch geklebt wird, hat alle Probleme der einwandfreien Anbringung an unterschiedlichstem Mauerwerk gelöst. Es ist möglich, die Leiste bei Renovierungsarbeiten zu entfernen und nachträglich wieder anzubringen. Telefonleitungen können hinter der Leiste verlegt werden.

Verlangen Sie unverbindlich Offerte und Muster.

Lieferung und Montage durch:

**Walter Signer, Completta-Generalvertretung, 8035 Zürich, Postfach**  
Kurvenstrasse 16, Telefon 051 / 28 14 70

## Für Abbruch und Umbauten

Betonbrennen — mit der Sauerstoffkernlanze, die einfache, neuzeitliche Methode, um Durchbrüche und Löcher durch Betonwände und Decken von beliebiger Dicke (Armierungen spielen keine Rolle) rasch und ohne Lärm durchzuführen.

Arbeiten mit dem ROC-JAC, dem idealen, hydraulischen Presswerkzeug mit einer Kraft von 150 t, für das Trennen von Fundamenten, dicken Mauern, Felsblöcken usw.

Grosser Vorteil: Die Arbeiten können auch durch die Baufirmen selbst ausgeführt werden.

**Georges Herren, dipl. Ing. ETH, Schaffhauserstr. 333**  
8050 Zürich, Telefon 051/46 64 44

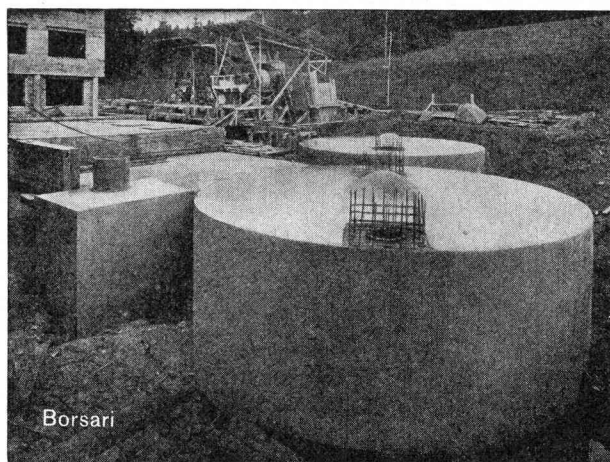

Altersheim Bethesda, Küsnacht ZH, 2 Tanks, total 400 m<sup>3</sup> Heizöl

## BORSARI Heizöl- u. Benzin-Tanks

aus Eisenbeton mit Plattenauskleidung für jeden Bedarf

Erstklassige Referenzen

60 Jahre Erfahrung

Keine Korrosion

Kein Unterhalt

**BORSARI & CO., Zollikon-Zürich**

Telephon 051 / 65 86 55

Gegründet 1873

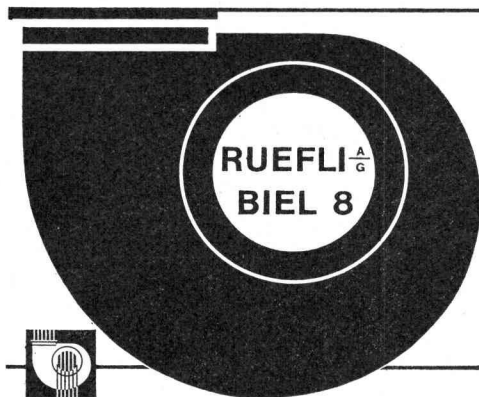

Ventilatoren  
Entstaubung  
Spänetransport  
Staubfilter  
Raumlüftung  
Luftheizungen  
Holztrocknungs-  
Anlagen

Tel. 032 4 15 13

5

**SCHNEIDER  
+ SEMADENI**

Spezial-  
Firma für  
Glasbetonbau

Lieferung  
mit oder  
ohne  
Montage

8004 ZÜRICH, Feldstrasse 111  
Tel. 051 / 27 45 63 / 23 78 08

**Erfolg durch Inserate in der Schweiz. Bauzeitung**

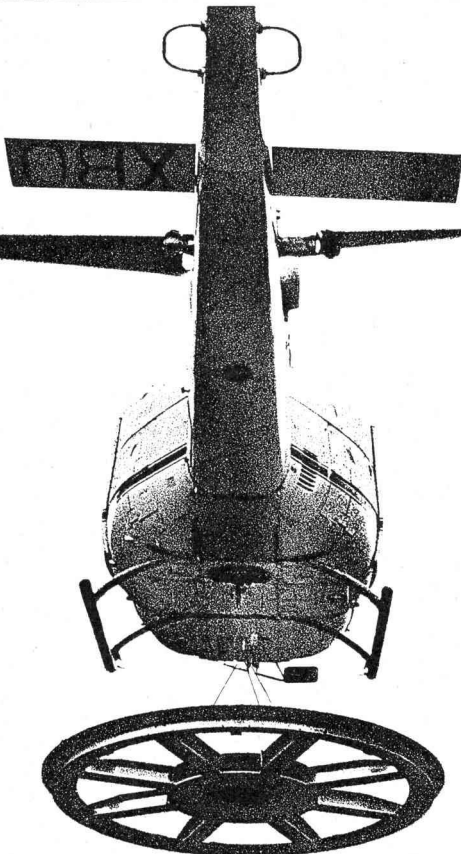

Schneller und billiger  
mit Heliswiss

Lufttransporte bis 1500 kg  
mit Helikoptern

Leitungsbau, Frischbeton  
und Baustellen-Installationen,  
Alphüttenbau  
und SAC-Hüttenversorgung,  
Lawinverbauung und  
Alpmelioration, Rettungsflüge,  
Schädlingsbekämpfung,  
Flugaufnahmen  
für Vermessung und Werbung

Schweizerische Helikopter AG  
Flugplatz Bern-Belpmoos  
3123 Belp  
Telefon 031 54 33 11

Einsatzleitung und techn. Dienst  
Telefon 031 54 33 14

Heliswiss 

# Stahl-Fenster

aus Spezialprofilen  
das preisgünstige Fenster für  
Fabriken, Industriebauten,  
Turnhallen, Lagerhäuser etc.

## VERWO AG

Fensterfabrik  
Pfäffikon SZ 055-54455

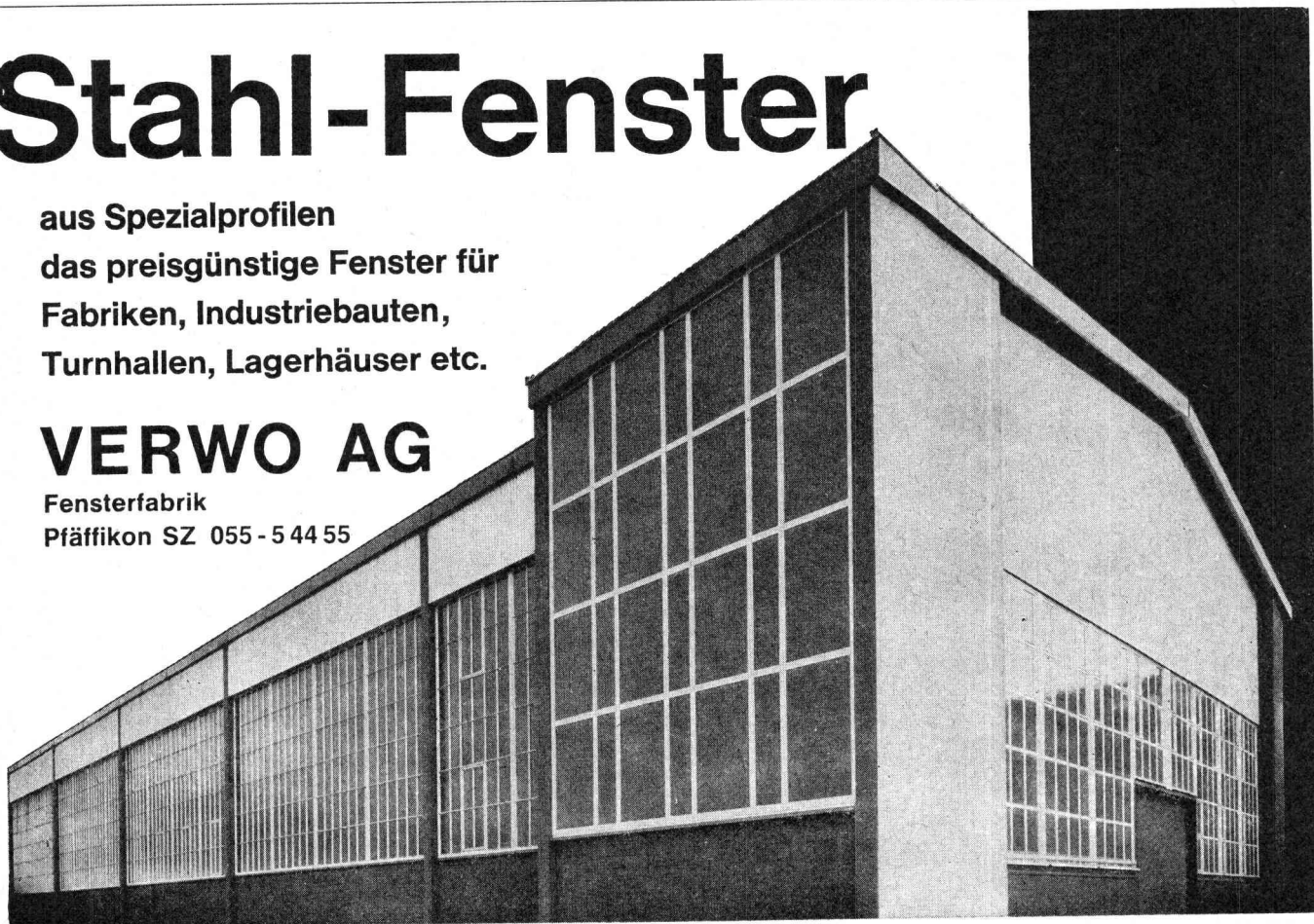

**STS**

**Schweiz. Technische Stellenvermittlung**  
**Service Technique Suisse de placement**  
**Servizio Tecnico Svizzero di collocamento**  
**Swiss Technical Service of employment**

Adresse: 8004 Zürich, Lutherstrasse 14, beim Stauffacher, Telefon (051) 23 54 26.

Anmeldung: Mit kombiniertem Anmelde-Bewerbungsformular, das bei der STS persönlich, schriftlich oder telefonisch angefordert werden kann (nur einmal auszufüllen).

Einschreibengebühr: Gratis für Mitglieder STV, S.I.A., G.E.P., AEPL, SCV. Fr. 10.— für Nichtmitglieder in der Schweiz für 3 Monate; Fr. 3.— für eine Einzelstelle.

Vermittlungsgebühr: Gratis für Schweizer Stellen, für Schweizer und Ausländer mit Niederlassungsbewilligung. 7% eines Monatsgehaltes für kontrollpflichtige Ausländer.

Sprechstunden der STS von Montag bis Freitag von 14.00 bis 18.00 Uhr, Samstagmorgen nur auf spezielle Vereinbarung.

#### INDUSTRIE-ABTEILUNG

- 7117 **2 Maschinen- oder Elektrozeichner** (evtl. auch Bauzeichner oder Maschinenschlosser, für Entwürfe und Pläne von Küchenanlagen (Projektzeichnungen, Detailpläne, Schemata). Fabrik Chur.
- 7115 **Konstrukteur (Absolvent HTL)** mit Praxis im Apparate-, Kesselbau, evtl. mit Kenntnissen in der Wärmetechnik. Stahl-, Metall-, Eisen- und Rohrleitungsbau. Idealalter etwa 40 Jahre. Bodensee.
- 7073 **Kunststoff-Praktiker** mit Erfahrung in Fabrikation von thermoplastischen Kunststoffen und Kenntnissen in Qualitäts- und Fertigungskontrolle, als Assistent des Werkführers. Kunststoffwerk Basel.
- 7071 **Sanitätstechniker**, mit Kenntnissen im Heizungsfach, für Planung von Sanitär- und Heizungsanlagen. Kleineres techn. Büro Ortschaft Kt. Luzern.
- 7069 **Diplômé ETS — mécanicien ou dessinateur qualifié** connaissant la chaudronnerie et ou la mécanique, l'électricité pour l'établissement de schémas, en bref, les problèmes inhérents à l'appareillage chimique. Entreprise à Vevey.
- 7067 **Heizungstechniker**, mit Praxis, **Sanitätsinstallateur**, für Vorgesetztenstelle. Installationsunternehmen für Heizung, Lüftung, Sanitär, Biel.

- 7065 **Absolvent HTL, Maschinenbau oder Elektrotechnik**, für Plan- u. Installationsbüro. Spezialkenntnisse der Kühlbranche nicht erforderlich. Firma für Kühl- und Gefrieranlagen Zürich.
- 7011 **Absolvent HTL, Elektrotechnik**, mit 2—3 Jahren Praxis und Kenntnissen in Elektronik, in industr. Regel- und Steuerungstechnik, in Berechnung und Konstruktion von elektr. Maschinen. Für Aufbau der Abteilung elektr. Steuerungen und Antriebe, Offertwesen, Inbetriebnahme Kundendienst. Ferner für Berechnung und Konstruktion von elektr. Maschinen, für Versuche und Entwicklungsarbeiten. Sprachen: Fr zösisch und Englisch. Rapperswil.

#### BAU-ABTEILUNG

- 7186\* **Absolvent HTL, Hochbau**, für Bearbeitung von Wohnbauten (Projektierung, inkl. Bauführung). Kleineres Arch.-Büro Nähe Zürich.
- 7150 **Absolvent HTL, Tiefbau**, oder qual. **Tiefbauzeichner** für Planarbeiten (Verkehr, Stadt und Strassen) und allgem. Tiefbau. Ing.-Büro Zürich.
- 7144\* **Hochbauzeichnerin**, zur Ausführung von Cliché-Zeichnungen für Wertliteratur. Firma der Baustoffindustrie Ostschweiz.
- 7142 **Dipl. Ing. oder Absolvent HTL**, Fachrichtung Bauwesen-Holztech. oder Maschinenbau, mit mehrjähriger Praxis als Leiter der Entwicklungsabteilung, Bauelemente sowie Kunststoffartikel. Führung ein Mitarbeiterstabes einschl. Labor. Tochtergesellschaft eines Schweiz. Unternehmens der Baubranche im sanktgallischen Rheintal.
- 7140 **Dipl. Architekt oder Absolvent HTL**, mit Praxis, für Ausführungspläne für einen Spitalbau. Italienischkenntnisse erforderlich. Arch.-Büro Locarno.
- 7138\* **Dipl. Bauing.**, mit Praxis, für statistische Berechnungen — Vorspannbeton und für Strassenbauprojekte.  
**Absolvent HTL, Tiefbau**, mit Praxis, für allgem. Tiefbau, sowie für Statistik im allgem. Hochbau. Ing.-Büro Nordwestschweiz.
- 7136 **Absolvent HTL, Eisenbeton**, für statische Berechnungen und Bearbeitung von Eisenbeton-Hochbauten, inkl. Baukontrollen.  
**Mehrere Eisenbetonzeichner**, auch für Baukontrollen. Ing.-Büro Zürich.
- 7018 **Absolventin HTL, Hochbau**, evtl. qual. **Hochbauzeichnerin**, mit Praxis für Bürotätigkeit. Arch.-Büro Bern.
- 7046 **Tiefbauzeichner**, für Bürotätigkeit (Wasserversorgungen, Kanalisationen und Kläranlagen, Strassenbauten). Ing.-Büro Zürich.

\*) Aus Kontingentsgründen nur für Schweizer oder Ausländer mit schweiz. Niederlassungsbewilligung.

**Wichtig:** Unsere Wochenliste enthält jeweils nur einen **kleinen Teil** der bei uns angemeldeten Stellen.

Sie suchen . . .  
 . . . ihn?  
 . . . sie?

#### Stellen- und Gelegenheitsanzeigen

Ermässigte Tarifpreise ohne Rabatt für Wiederholungen

		Tarif	
1/1 Seite 185 x 259 mm	Fr. 475.—	1/4 Seite 185 x 60 mm 90 x 128 mm	Fr. 118.90
1/2 Seite 185 x 128 mm 90 x 259 mm	Fr. 237.50	1/6 Seite 185 x 40 mm 90 x 84 mm	Fr. 79.—
1/3 Seite 185 x 84 mm	Fr. 158.—	1/8 Seite 185 x 28 mm 90 x 60 mm	Fr. 59.40
		1/12 Seite 90 x 40 mm	Fr. 39.50
		1/16 Seite 90 x 28 mm	Fr. 29.70
		1/24 Seite 90 x 18 mm	Fr. 19.75

Chiffregebühr Fr. 1.50

**Stellensuche** werden nur schriftlich und gegen Voreinzahlung des Betrages entgegengenommen (ausser von Mitgliedern des SIA)

**Anzeigenschluss:** Donnerstag abend der Vorwoche  
**Anzeigenverwaltung:** Mosse-Annoncen AG, 8001 Zürich, Limmatquai 94, Tel. (051) 47 34 00, Postcheck 80-1027  
 Telefon Filiale Basel: (061) 24 39 85

Gesucht wird verantwortungsbewusster

#### Bauzeichner / Bautechniker

für Planbearbeitung, Devisierung und Bauführung.

Eintritt sofort oder nach Uebereinkunft.  
 F. A. Bereuter, dipl. Architekt ETH/SIA,  
 St.-Galler-Strasse 14, 9400 Rorschach  
 Telefon 071 / 41 53 43

Ich suche zwei gut ausgebildete, initiative, gewandte und absolut zuverlässige

#### Bauführer

für die Leitung von Grossbaustellen. Wenn Sie sich einer anspruchsvollen Aufgabe gewachsen fühlen, verantwortungsfreudig und entschlossenkräftig sind sowie über grosse Erfahrung verfügen, bitte ich Sie, mir Ihre Anmeldung mit handschriftlichem Lebenslauf und Zeugniskopien schicken zu wollen.

**STEINER**

KARL STEINER, Hagenholzstrasse 60  
 8050 Zürich, Telefon 051 / 48 50 50

# Aquarex

Fugenbänder  
Beton- und Mörtelzusätze



# Polyrex AG

Grünhaldenstrasse 6 8050 Zürich  
Tel. 051 48 79 03 Chemische Baustoffe

Junger

## Ingenieur-Techniker HTL

mit einjähriger Praxis sucht Stelle in Ingenieurbüro (Richtung Tiefbau) mit Bauleitung oder in Bauunternehmung. Eintritt 1. Oktober 1967. Offerten sind erbeten unter Chiffre ZF 18670 an Mosse-Annoncen AG, 8023 Zürich.

Junger, zuverlässiger

## Bauzeichner

(Eisenbetonbau), in ungekündigter Stelle, sucht neuen Wirkungskreis in Bern oder Umgebung. Offerten sind zu richten unter Chiffre A 72090 an Publicitas AG, 3001 Bern.

Freischaffender, versierter

## Bauführer/ Bauzeichner

übernimmt laufend Aufträge: Pläne, Vorausmasse, Ausmasse, evtl. Bauleitungen (Nord- und Ostschweiz). Kurzfristige Erledigung.

Offerten sind erbeten unter Chiffre ZT 18675 an Mosse-Annoncen AG, 8023 Zürich.

Junger

## Innenarchitekturfachmann,

Raumgestalter und Technischer Zeichner, Schweizer, mit guten Deutsch- und Französischkenntnissen, sucht auf Ende August, Anfang September 1967 neuen Wirkungskreis in selbständiger Tätigkeit, Tessin (Lugano) bevorzugt.

Offerten sind erbeten unter Chiffre ZU 18676 an Mosse-Annoncen AG, 8023 Zürich.



**Société Générale pour l'Industrie**  
ingénieurs conseils, recherche

## ingénieur-technicien diplômé en courant fort

pour l'étude et la réalisation d'équipements industriels.

Nous demandons:

- quelques années de pratique
- langue maternelle française
- entrée en fonction rapide

Nous offrons:

- un travail varié et intéressant
- une rémunération et des avantages sociaux modernes.

Si vous êtes intéressé par ce poste, veuillez nous faire parvenir votre offre détaillée manuscrite avec curriculum vitae et photo à la

**Société Générale pour l'Industrie**  
case postale, 1211 Genève 11

Wir sind ein gut fundiertes, grosses Unternehmen und suchen zur Führung unserer Bau-Abteilung (Fertigung modernster Elemente aus Spanholz, Schaumstoff, Kunststoff) einen erfahrenen

## Architekten oder Bautechniker

Dieser Mann sollte gute Fachkenntnisse dieser Branche mitbringen und in der Lage sein, die bestehende sehr gute Abteilung durch konstruktive Ideen, kaufmännischen Spürsinn, technisches Wissen und Organisationstalent als Chef weiter auszubauen.

Bewerber (32 bis 45 Jahre) wollen ihre Offerte richten unter Chiffre ZE 18669 an Mosse-Annoncen AG, 8023 Zürich.

**VELUXAL**  
 Glasbauelemente  
 haben nur ein 8 mm breites  
 Rahmenprofil  
 (bei zwei aneinander-  
 gereihten Elementen  
 beträgt die maximale Breite  
 inkl. Abdeckung 20 mm)

Darum läßt  
**VELUXAL**  
 12% mehr  
 Licht durch  
 (82% statt nur 70% bei normalen  
 Eisensprossen)

**VELUXAL**  
 eignet sich für  
 Shed-, Pult- und  
 Satteldächer sowie  
 für senkrechte  
 Lichtbänder

### Vermessungstechniker

Deutscher, verheiratet, in ungekündigter Stellung, sucht seriöse Dauerstelle, vorzugsweise Gebiet **Bern—Thunersee**. Umfassende Erfahrung bei Vermessungen auf Grossbaustellen, Präzisions- und Deformationsvermessung sowie Strassen- und Kanalisationsprojekt., elektr. Berechnungen usw. Offerten sind erbeten unter Chiffre ZN 18687 an Mosse-Annoncen AG, 8023 Zürich.

### Architekt-Techniker HTL

mit Praxis als Bauleiter auf Grossbaustelle in der Westschweiz sucht neuen Wirkungskreis. Erwünscht: Büro mit modernen Bauaufgaben, Tätigkeit besonders in Projektierung sowie Ausführung, evtl. Arbeitsteam.

Offerten sind erbeten unter Chiffre ZV 18677 an Mosse-Annoncen AG, 8023 Zürich.

Gesucht zu baldmöglichstem Eintritt erfahrener

### Eisenbetonzeichner

in Ingenieurbüro in Zermatt. Ich biete Ihnen gute Anstellungsbedingungen (Leistungslohn, Fünftagewoche) und ein gutes Betriebsklima.

Offerten mit vollständigen Unterlagen sind erbeten an **Daniel Lauber**, dipl. Bauingenieur ETH 3920 Zermatt, Telefon 028 / 7 77 55

Gesucht: erfahrener, reifer, zuverlässiger, initiativer

### Bauführer

für die selbständige Leitung einer wichtigen Grossbaustelle; Dauerstelle.

Offerten mit Lebenslauf, Handschriftprobe, Zeugniskopien und Referenzen unter Chiffre 42383-42 an Publicitas, 8021 Zürich.

Stahlbau-Unternehmen sucht für Bauvorhaben in Europa und Uebersee

### Hochschulingenieur

ausgewogener Statiker mit Praxiserfahrung im Stahl- und Stahlwasserbau, mit der Hauptaufgabe, sich initiativ und dynamisch für **Projektierung** und **Verkauf** einzusetzen.

Dem Bewerber obliegt nicht nur die selbständige Bearbeitung von Projekten und Bauaufträgen, sondern er steht auch in lebendigem Kontakt mit Behörden, Kunden, Arbeitsgemeinschaften und Mitarbeitern. Neben seinen technischen Qualifikationen hat er also auch den Beweis seines tatkräftigen Einsatzes, seiner Akquisitions- und sprachlichen Fähigkeiten zu erbringen.

Die Salär- und sozialen Leistungen der Firma entsprechen den Anforderungen und wir sichern volle Diskretion im Verhandlungsstadium zu.

Kontaktnahme erbeten unter Chiffre OFA 12746 Rb an Orell Füssli-Annoncen AG, 5401 Baden.

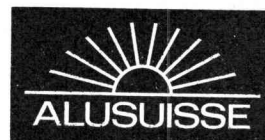

Für unsere Bauabteilung in Zürich-Altstetten suchen wir für die Projektierung einer grossen Wasserfassung und einer Entsandungsanlage im Kanton Wallis sowie für Industriebauten je einen

### Tiefbauzeichner und Eisenbetonzeichner

Sofern erwünscht, besteht für Bewerber die Möglichkeit, später bei der örtlichen Bauleitung eingesetzt zu werden.

Bewerber schweiz. Nationalität mit soliden Berufskennntnissen und einigen Jahren Praxis werden gebeten, ihre Offerten mit den üblichen Unterlagen (Lebenslauf, Zeugnisabschriften, Saläranspruch, Passfoto) einzureichen an die Personalabteilung der

**SCHWEIZERISCHEN ALUMINIUM AG**  
 Postfach, 8048 Zürich

# VELUXAL

wird vorfabriziert  
und ist sehr leicht und  
rasch zu montieren.

Seine Doppelverglasung  
isoliert vorzüglich gegen Hitze,  
Kälte und Schall.

# VELUXAL

hat Profile  
aus Aluminium

Es ist daher sehr leicht. (16kg/m<sup>2</sup>)

Berücksichtigen Sie an Ihrem  
nächsten Projekt VELUXAL,  
Wir beraten Sie gerne  
unverbindlich.

# A. KULLY AG

Glasdachwerke 4632 Trimbach  
Telephon 062 539 01



675

Wir suchen einen selbständigen und gewandten

## Hochbauzeichner

für die Bearbeitung grosser und anspruchsvoller Aufgaben.  
**Peter J. Moser & Creed Kuenzle**, dipl. Architekten ETH/SIA  
Münchsteig 10, 8008 Zürich, Telefon 051 / 47 87 87

Gesucht auf Architekturbüro

## 1 bis 2 Hochbauzeichner

für die Planbearbeitung öffentlicher Bauaufgaben.

### Anforderungen:

Bewerber mit Erfahrung in Ausführungsplänen, Kostenvoranschlag und Offertenbearbeitung.

### Geboten wird:

Selbständige, abwechslungsreiche Tätigkeit. Zeitgemässe Honorierung, Fünftagewoche, Personalfürsorge.

### Eintritt:

sofort oder nach Uebereinkunft.

Offerten mit Lebenslauf, Zeugnisabschriften und Gehaltsanspruch erbeten an

**Oskar Bitterli**, dipl. Architekt BSA/SIA  
Dufourstrasse 165, 8008 Zürich

Gesucht auf Ingenieurbüro am Bodensee

## Abwasserfachmann

als Leiter der Abteilung für Projektierung und Bauleitung von Abwasserreinigungsanlagen. Verantwortungsvolle und interessante Tätigkeit bei sehr guter Entlohnung.

## 1 dipl. Tiefbautechniker

für selbständige Projektierung und Bauleitung auf dem Gebiete des Kanalisationswesens.

Offerten mit den üblichen Angaben sind zu richten unter Chiffre ZS 18662 an Mosse-Annoncen AG, 8023 Zürich.

## Erfolg durch Inserate in der Schweiz. Bauzeitung



Direktion der öffentlichen Bauten  
des Kantons Zürich

Zur Verwirklichung einer der grössten und  
interessantesten Bauaufgaben suchen wir

**diplomierte Architekten  
Architekt-Techniker HTL  
Hochbauzeichner(in)  
Sekretärin (evtl. Bauzeichnerin)**

als Mitarbeiter unseres Büros für

## Universitätsplanung

### Wir bieten:

zeitgemässe Besoldung, Fünftagewoche, Beitritt zur Pensions- oder Sparversicherung.

### Wir wünschen:

Sinn für Teamarbeit, einige Jahre Praxis, Initiative.

### Stellenantritt:

sofort oder nach Vereinbarung.

Weitere Auskünfte erteilt der Leiter der Universitätsplanung des Kantonalen Hochbauamtes, Walchetur, 8090 Zürich.  
Telefon 051 / 32 96 11, intern 860





# Tore

für jeden Zweck  
Alb. Güller, 8116 Würenlos AG, Tel. 056 / 3 59 82

Kleines Architekturbüro (SIA) sucht

## dipl. Architekten

(evtl. ETH-Praktikant)

zur Bearbeitung eines vielseitigen, grossen Auftrages, vom Entwurf bis zum fertigen Projekt und Modell.

Kontaktaufnahme erbeten unter Chiffre ZD 18667 an Mosse-Annoncen AG, 8023 Zürich.

Gesucht auf mittelgrosses Architekturbüro

## Bauzeichner / Bautechniker

versiert in allen vorkommenden Arbeiten. Es möchten sich nur Bewerber melden, die an schnelles und sauberes Arbeiten gewöhnt sind; Mindestalter 25 Jahre.

Fünftagewoche, Eintritt sofort oder nach Vereinbarung.  
Telefon 051 / 26 55 16

## Motor-Columbus

sucht für Einsatz im Ausland

## dipl. Bauingenieur

als verantwortlichen Leiter für ein Strassenprojekt. Der Posten verlangt grosse Zuverlässigkeit und festen Charakter. Gute Englischkenntnisse sind erforderlich.

Antritt der Stelle so bald als möglich; Auslandsaufenthalt etwa 2 Jahre.

Geboten wird eine interessante und verantwortungsvolle Tätigkeit mit einer der Aufgabe angemessenen Salarierung.

Anmeldungen mit Lebenslauf, Zeugnisabschriften und Fotografie sowie Angabe von Referenzen und der Sprachkenntnisse sind erbeten an das Personalbüro der

**MOTOR-COLUMBUS AG**  
Parkstrasse 27, 5401 Baden



**Société Générale pour l'Industrie**  
ingenieurs conseils, cherche

## un ingénieur électricien en courant faible

Nous demandons:

- diplômé Hautes écoles
- 5 à 10 ans de pratique dans l'instrumentation industrielle
- langue maternelle française et parlant anglais
- entrée en fonction le plus tôt possible.

Nous offrons:

- un poste intéressant comme assistant du chef de service, pour l'étude et la réalisation de systèmes de commandes automatiques de processus industriels à l'étranger;
- un travail varié au sein d'une équipe dynamique;
- une rémunération et des avantages sociaux modernes.

Si vous êtes intéressé par ce poste, veuillez nous faire parvenir votre offre détaillée manuscrite avec curriculum vitae et photo à la

**Société Générale pour l'Industrie**  
case postale, 1211 Genève 11

## Hydrosaat

Hydrosaat AG

## löst jedes Begrünungsproblem

3018 Bern, Bümplizstrasse 73, Telefon 031 / 55 09 44



**DIREKTION  
DER ÖFFENTLICHEN BAUTEN  
DES KANTONS ZÜRICH**

Beim **Tiefbauamt des Kantons Zürich** sind infolge Pensionierung oder Rücktritts der bisherigen Stelleninhaber sowie durch Bewilligung neuer Planstellen in nächster Zeit auf technischem Gebiet folgende Stellen neu zu besetzen:

**Ingenieure ETH**  
(Bau- oder Kulturingenieure)

**Ingenieur-Techniker HTL**  
(Fachrichtung Tiefbau)

**Tiefbauzeichner**

**Ingenieur- und Technische Gehilfinnen,  
evtl. Hilfszeichnerinnen**

**Aufgabenbereiche:**

**Ingenieure ETH:** Technische und administrative Mitarbeiter von Ingenieuren in leitender Stellung in den Oberbauleitungen des National- und Hauptstrassen- sowie des Brückenbaues oder als Stellvertreter von Kreisingenieuren bzw. als Leiter von technischen Gruppen für den Bau und Unterhalt von Staatsstrassen.

**Ingenieur-Techniker HTL:** Einsatz in der Planung, Projektierung und Bauleitung von Strassen- und Brückenbauten im Rahmen des Neubaus und des Unterhaltes.

**Tiefbauzeichner:** Ausarbeiten von Strassen- und Brückenprojekten von der Planung bis zur Ausführung nach Skizzen und Entwürfen. Ausführung einfacher Terrainaufnahmen und Absteckungsarbeiten sowie Mitwirkung in der Bauleitung.

**Ingenieurgehilfin oder Hilfszeichnerin:** Erledigung von zeichnerischen und leichteren Büroarbeiten in einer technischen Gruppe.

**Anforderungen:**

Für alle Stellen ist der Nachweis des entsprechenden Bildungsganges (ETH, HTL, Lehre u. ä.) notwendig. Für die technischen Gebiete ist einige Praxis im Strassen- oder Brückenbau wünschenswert. Gewandtheit im mündlichen und schriftlichen Ausdruck, Zuverlässigkeit und Sinn für Zusammenarbeit sowie gute Umgangsformen sind weitere Grundlagen für die Bewältigung der Aufgaben in allen Arbeitsgebieten. Als Amtssitze kommen Zürich, Winterthur und Wetzikon in Betracht.

**Anmeldungen:**

Die Bewerbungen sind unter Beilage der üblichen Unterlagen, Nennung der in Betracht kommenden Stelle und Angabe des Gehaltsanspruches bis zum 30. Juni 1967 an das **Tiefbauamt des Kantons Zürich**, Walcheter, 8090 Zürich, zu richten.

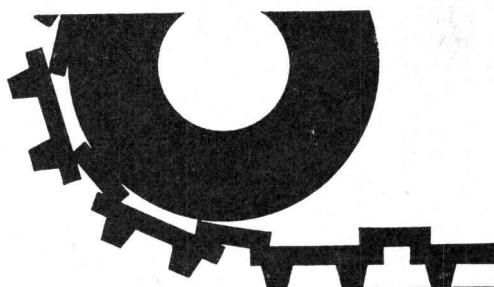

**LONZICAR**

**Der vielseitige Betonhartstoff  
für starke Beanspruchung**

**Bezugsquellennachweis  
und Beratung  
durch die Hersteller**

**LONZA AG BASEL**

**W. ZÖLLIG AG**  
**Holzbau**  
**ARBON**

Spezialität:

**AUSFÜHRUNG in der  
HETZERBAUWEISE**

**FÜR LAGER-, TURN-  
UND FABRIKHALLEN**

**LEHRGERÜSTE  
UND KIRCHEN**

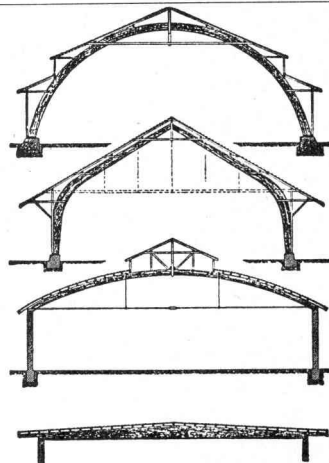

**sau**  
**na**

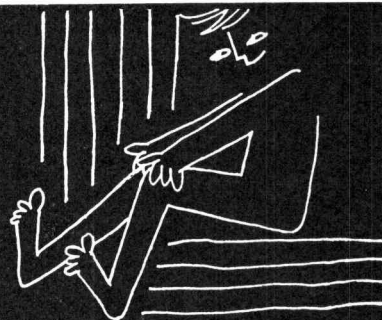

Private und öffentliche Anlagen  
Keramiköfen Sauna-Bau AG  
Biel Unionsg. 9 Tel. 032 21440



Die eidg. Bauinspektion IV in Zürich sucht zu möglichst baldigem Eintritt einen

## dipl. Architekten ETH oder Architekt-Techniker HTL

als Mitarbeiter des Chefs.

Einem guten Entwerfer mit Organisationstalent und Verhandlungsgeschick bietet sich eine sehr vielseitige und interessante Tätigkeit.

Dauerstelle mit Pensionsberechtigung, zeitgemässer Besoldung, angenehmen Arbeitsbedingungen, guten Aufstiegsmöglichkeiten.

Handschriftliche Bewerbungen mit Bildungsgang, Foto sowie Angaben über die bisherige Tätigkeit, Gehaltsanspruch und Referenzen sind erbeten an die

**EIDG. BAUINSPEKTION IV**  
Postfach, 8023 Zürich

Grösseres Industrieunternehmen in der Nordostschweiz sucht einen **Ingenieur** als

## Fachmann für Kläranlagen

Die Tätigkeit umfasst technische Beratung intern und extern, Mitarbeit bei der Gewinnung neuer Kunden, Pflege der Verbindungen mit Hochschulinstituten und Behörden, Projektierung und Konstruktionsarbeiten, Beaufsichtigung der Versuchsarbeiten im eigenen Werk.

Voraussetzungen sind abgeschlossenes Studium (ETH evtl. HTL) und wenn möglich Vorbildung im Wasser- oder Bau-fach, Kontaktfähigkeit, gepflegte Umgangsformen und die Bereitschaft, bei der Planung und Verwirklichung eines neuen Produktionszweiges mitzuwirken. Alter: 28 bis 38 Jahre.

Einarbeitung ist gewährleistet.

Offerten sind erbeten unter Chiffre OFA 264 W an Orell Füssli-Annoncen AG, 8022 Zürich.

Grössere Hoch- und Tiefbauunternehmung in Zürich sucht etwa 30- bis 35jährigen

## dipl. Baumeister oder dipl. Hochbautechniker als Bauführer

für Kalkulation, Arbeitsvorbereitung, selbständige Führung von Baustellen, Ausmass und Abrechnung.

Wir setzen voraus: Vielseitige Bauplatzerfahrung, Organisationstalent, Gewandtheit im Umgang mit Bauherren, Architekten und Belegschaften.

Bewerbern, die diese Voraussetzungen erfüllen, bieten wir entsprechend salarierete Dauerstelle.

Offerten mit den üblichen Unterlagen sind erbeten unter Chiffre ZD 4919 an Mosse-Annoncen AG, 8023 Zürich.

In unser Bau- und Studienbüro suchen wir für Projektierung und Bauleitung

## dipl. Bauingenieur ETH

Grössere Werkausbauten (Pumpwerke, Reservoirs und Filteranlagen) bieten ein vielseitiges und interessantes Tätigkeitsfeld.

Handschriftliche Bewerbungen sind mit den üblichen Angaben und Unterlagen bis **24. Juni 1967** erbeten an die

**Wasserversorgung der Stadt Zürich**  
Postfach, 8023 Zürich 1

Zürcher Ziegeleien  
Schmidheiny & Co. AG  
Baustoffe AG Chur  
Keller & Cie. AG Pfungen  
Backstein AG Basel

Verkaufsstellen  
der Schweizer Ziegelindustrie  
in Aarau, Luzern, Bern, Biel

zeitgemässe Bedachung

# Redland Betonziegel

Kleineres, gut beschäftigtes Architekturbüro nächst Zürich  
sucht bestausgewiesenen

## Bauführer-Bautechniker

für die Bearbeitung interessanter Bauvorhaben. Für selbständige und initiative Persönlichkeit gut bezahlte Dauerstelle mit vielseitigen Aufgaben. Eintritt sofort oder nach Uebereinkunft. Offerten unter Chiffre ZV 18612 an Mosse-Annancen AG, 8023 Zürich.

Wir suchen

## jüngeren dipl. Bauingenieur

für die Bearbeitung von interessanten Bauaufgaben im Brücken-, Industrie- und allgemeinen Hochbau. Eine vielseitige Tätigkeit in einem Team von erfahrenen und befähigten Mitarbeitern wird Sie, als an statischen und konstruktiven Problemen interessierten Ingenieur, sicher befriedigen. Für Ihre weitere berufliche Laufbahn könnten Ihnen unsere vielseitigen internationalen Verbindungen nützlich sein. Wir freuen uns auf Ihren telefonischen Anruf oder vorzugsweise eine schriftliche Bewerbung mit den üblichen Unterlagen.

**Ingenieurbüro M. R. Ros**

Sophienstrasse 16, 8030 Zürich, Telefon 051 / 47 51 00

Gesucht auf Ingenieurbüro

## dipl. Tiefbautechniker

für selbständige Projektierung und Bauleitung auf dem Gebiete des Strassen- und Wasserbaues;

## dipl. Tiefbautechniker

für Projektierungen und Bauleitungen auf dem Gebiete des Kanalisationswesens und der Abwasserreinigung. Initiativer, Bewerbern biete ich eine interessante und abwechslungsreiche Stelle.

Offerten mit den üblichen Angaben sind zu richten an das

**Ingenieurbüro J. MOGGI**

dipl. Bau.-Ing. ETH/SIA

8590 Romanshorn, Grünastrasse 1

## Architekt aus Israel

mit 15 Jahren Europapraxis, hauptsächlich in Industriepanung, sucht einen verantwortlichen Posten (wünschenswert leitenden) für Projektierungsarbeiten. — Offerten sind erbeten unter Chiffre ZS 18674 an Mosse-Annancen AG, 8023 Zürich.

## Dipl. Hochbautechniker (31)

(mit Wettbewerbserfahrung) sucht auf 1. Oktober 1967 verantwortungsvolle Stelle in kleinerem Architekturbüro (Zürich). — Offerten sind erbeten unter Chiffre ZJ 18682 an Mosse-Annancen AG, 8023 Zürich.

## Bauingenieur

(Deutscher) sucht ab 1. Juli 1967 neuen Wirkungskreis in der Planung oder Ausführung von Strassen- und Kanalbauprojekten. Auch an **Auslandstelle** sehr interessiert. Offerten sind erbeten unter Chiffre ZH 18681 an Mosse-Annancen AG, 8023 Zürich.

## Verkaufsgesellschaft für Spezialprodukte im Baufach

sucht für die Bearbeitung interessanter Fragen von aktueller Bedeutung

## technischen Mitarbeiter im Aussendienst

dem die Betreuung der Kundschaft in den Kantonen Graubünden, Tessin und teilweise angrenzenden Gebieten anvertraut werden kann.

### Wir bieten:

- Gründliche Fachausbildung
- Bei Eignung gut honorierte Dauerstelle
- Spesen- und Autoentschädigung
- Gut ausgebaute Personalversicherung
- Angenehmes Arbeitsklima, Fünftage-woche

### Wir wünschen:

- Technische Ausbildung im Baufach (Bautechniker/Bauführer/Bauzeichner)
- Initiative, Selbständigkeit
- Gute Umgangsformen, einwandfreien Charakter
- Sinn für Zusammenarbeit
- Sprachen: Deutsch und Italienisch (evtl. italienische Muttersprache)

Bewerber, die sich für eine abwechslungsreiche, ausbaufähige Stelle interessieren, senden ihr Angebot mit lückenlosen Angaben über Ausbildung, bisherige Tätigkeit, Referenzen und Gehaltsanspruch sowie einer Foto unter Chiffre 81568-31 an Publicitas AG, 8021 Zürich.

seit 1843



Dampfkessel +  
Heisswasserkessel

jeder Grösse +  
für jeden Zweck

PROVAP

Vertretung und Service:

PROVAP AG (031) 501255  
Dampfkessel und Apparatebau  
3202 Frauenkappelen bei Bern

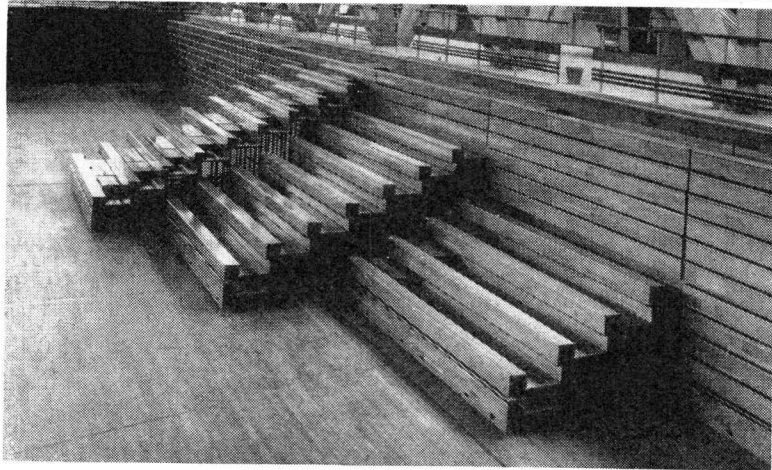

Teleskop-Bestuhlung  
ganz und teilweise ausgezogen

## Sterling Safway

für Sporthallen, Vortragsräume usw.  
Teleskopische Bestuhlung

Verkauf für die Schweiz:

### A. Sonderegger AG

Seminarstrasse 21  
Postfach  
**8042 Zürich**  
Tel. 051 / 26 10 15

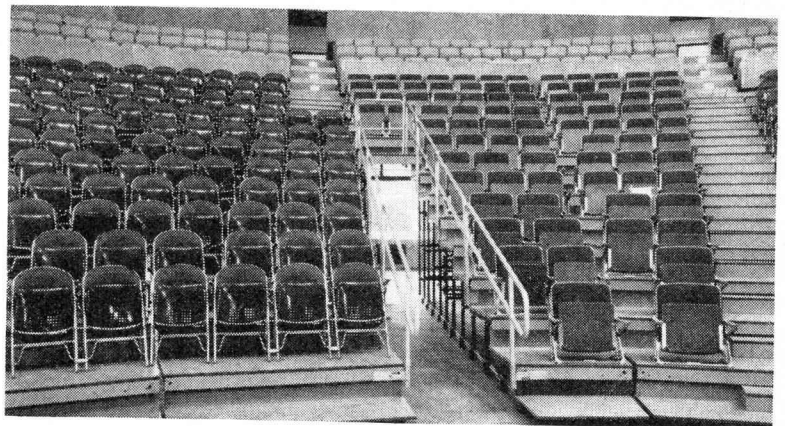

Teleskop-Bestuhlung  
mit Sitzlehnen

**hospital-plan**

Die **Hospital-Plan AG** sucht zum weiteren Ausbau ihres Teams

### Hochbautechniker HTL

für die Einrichtungsplanung von Spitälern und Bearbeitung von Innenausbauedetails. In- und Auslandprojekte, etwa 14 000 Krankbetten.

Abwechslungsreiche, selbständige Planungsfähigkeit.

Bewerber mit Erfahrung in der Ausführung von Spitalbauten erhalten den Vorzug.

#### **HOSPITAL-PLAN AG**

Ingenieurbüro für koordinierte medizinisch-technisch-betriebsorganisatorische Spitalplanung

Bünishoferstr. 295, 8706 Feldmeilen ZH  
Telefon 051 / 73 30 51

**SGI**

**Société Générale pour l'Industrie**  
cherche

### Ingénieur électricien

diplômé EPUL, EPF ou équivalent pour s'occuper d'équipements hydro-électriques et de lignes de transport d'énergie.

Nous demandons:  
3 à 5 ans de pratique  
langue maternelle française  
pouvant rédiger correctement en l'espagnol.

Si vous êtes intéressé par ce poste, veuillez nous faire parvenir votre offre détaillée manuscrite avec curriculum vitae et photo à la

**Société Générale pour l'Industrie**  
case postale, 1211 Genève 11

## NEON-LICHT AG

"überall"

Filialen in: Basel, Bern, Biel, Chur, Ebikon-Luzern, Genève, Lausanne, Locarno, Lugano, Rohr-Aarau, St. Gallen, Sion

bekannt für:

gediegene und werbewirksame Lichtreklamen, Neonschriften, Transparente. Dekorative Eingangs- und Innenbeleuchtungen.

Beratung und Offerten kostenlos

Hauptsitz: 8049 Zürich  
Limmatstr. 340 Tel.: 051/56 84 44

ersierter

### Architekt

mit 15 J. Praxis in Planung und Planbearbeitung (Wohn- und Kommunalbauten), ungekündigter Stellung, sucht verantwortungsvolle und ausbaufähige Stelle, am Zürich bevorzugt. Offerten unter Chiffre OFA 4751 Zd an Orell Füssli-Annoncen AG, 8022 Zürich.

### Dipl. Bauingenieur ETH

mit 2 Jahren Erfahrung in Grundbau und Bodenmechanik und 2 Jahren in Massivbau sucht Stelle im Raume Zürich. Offerten sind erbeten unter Chiffre ZA 762 an Mosse-Annoncen AG, 8023 Zürich.

### Dipl. Architekt

D. J., verh., Grieche, 10jährige Erfahrung im Fertigteiltbau in Deutschland, fließend Deutsch und Französisch, sucht Stelle in Bauunternehmung oder Architekturbüro (ganze Schweiz). Offerten bitte unter Chiffre ZT 18690 an Mosse-Annoncen AG, 8023 Zürich.

### Architekt

4 Jahre Praxis, Erfahrungen in Wohnhäusern, Schulen, Bankbauten, sucht interessante Tätigkeit in der deutschsprachigen Schweiz. Offerten sind erbeten unter Chiffre ZW 741 an Mosse-Annoncen AG, 8023 Zürich.

### Ein süddeutsches Ingenieurbüro

sucht freie Mitarbeit für vorgespannte Brücken. Offerten sind erbeten unter Chiffre ZL 18685 an Mosse-Annoncen AG, 8023 Zürich.

unger

### Hochbauzeichner

sucht Stelle. Raum Olten—Aarau bevorzugt. Offerten unter Chiffre ZM 18686 an Mosse-Annoncen AG, 8023 Zürich.

### Bauzeichner – Bauführer

mit abgeschlossener IBZ (zwei Jahre Abendschule für Bauführer) sucht neuen Wirkungskreis in Zürich oder Umgebung als Bauzeichner/Bauführer in Architekturbüro oder Bauunternehmung. Ich absolviere im Moment ein Praktikum in einer Zimmerei; verfüge über mehrjährige Erfahrung auf Architekturbüro. Eintritt auf 1. Juli oder August möglich. Offerten sind zu richten an R. Trachsel, Auf d'r Matta, 7270 Davos.

### Architekt-Bauführer

36jährig, sucht möglichst selbständigen, ausbaufähigen Wirkungskreis in Büro oder Unternehmung im Kanton Aargau oder angrenzendem Gebiet. Zweisprachig in Wort und Schrift. Gewandt im Umgang mit Bauherren, Behörden und Untergebenen. Ihre Zuschrift erreicht mich unter Chiffre OFA 7144 R, Orell Füssli-Annoncen AG, 5001 Aarau.

Junger, initiativer

### Hochbauzeichner

mit Praxis sucht neuen Wirkungskreis. Offerten unter Chiffre 50079 an Publicitas, 5001 Aarau.

### Junger Hochbauzeichner

an selbständiges Arbeiten gewöhnt, versiert in allen Fragen der Planung, Devisierung, Abrechnung und Bauführung, in ungekündigter Stellung, sucht zur Weiterbildung neuen Arbeitsplatz in gutem Architekturbüro in Luzern oder nächster Umgebung. Offerten erbeten unter Chiffre ZA 18701 an Mosse-Annoncen AG, 8023 Zürich.

### Architekt-Techniker HTL

26, sucht neuen Wirkungskreis auf dem Platz Zürich.

#### Vorhanden sind:

mehrfährige Erfahrung auf Büro und Bauplatz, spezielle Kenntnisse auf dem Gebiete der Vorfabrikation und der Netzplantechnik.

#### Gewünscht wird:

selbständige, verantwortungsvolle Position in mittlerem Architekturbüro als Sachbearbeiter oder Bauführer. Kontaktaufnahme unter Chiffre ZD 754 an Mosse-Annoncen AG, 8023 Zürich.

Wir suchen

### dipl. Hochschulingenieur

für die selbständige Projektierung von Brücken- sowie Eisenbeton- und Industriebauten. Der Bewerber soll über sehr gute statische Kenntnisse verfügen.

Interessenten setzen sich betreffend Besprechung mit dem unterzeichneten Büro in Verbindung.

**E. Toscano, dipl. Ingenieur ETH/SIA**  
Schindlerstrasse 15, 8006 Zürich, Tel. 26 80 10



# Bautenschutz

Grundwasser- und Flachdachisolierungen, Abdichtungen

Frank Isolierungen AG

Sihlfeldstrasse 89, 8004 Zürich, Tel. (051) 25 67 92 / 93

Suchen Sie preisgünstige

## Kücheneinrichtungen

Dann profitieren Sie von unserem Angebot. Wir liefern Ihnen Norm-Einbauküchen in höchster Qualität und modernster Form mit grossen Mengenrabatten. Für Ueberbauungen und Ferienhäuser das einzig Richtige. Sonderanfertigungen für Einfamilienhäuser, Hotels und Restaurants äusserst günstig.

**A. Lutz, Küchenbau, 9016 St. Gallen**  
Tel. 071 / 24 82 70

Für die Detailplanung der Innenausbauarbeiten (Schreinerarbeiten usw.) des Stadspitals Triemli suchen wir einen qualifizierten

## Hochbautechniker/Hochbauzeichner

mit mehreren Jahren Praxis, der in der Lage ist, selbständig zu devisieren.

Eintritt sofort oder nach Vereinbarung möglich. Nur Schweizer wollen sich bitte melden bei

**ASTZ, Kleinstrasse 16, 8008 Zürich**  
Telefon 47 07 50 / 47 07 77

# EMPA

Wir suchen für das neue Brandversuchslaboratorium unserer Abteilung **Baumaterialien** einen

## dipl. Bauingenieur ETH oder EPUL

Wir bieten eine selbständige, interessante Arbeit, die vor allem Brandversuche an Baustoffen und Bauelementen unter Belastungen und Beratungen über Brandschutz umfasst. Daneben besteht die Möglichkeit für theoretische Studien, Forschungsarbeiten und für eine Zusammenarbeit mit anderen Arbeitsgruppen.

Wir wünschen eine mehrjährige Erfahrung im Hochbau, theoretische Begabung, Freude am Versuchswesen und am Bearbeiten spezieller Probleme der Baustoffkunde und der Messtechnik, sowie für die Abteilung **Stahlbeton und Betonbauten** einen

## dipl. Bauingenieur ETH oder EPUL

mit Interesse an der theoretischen und versuchstechnischen Bearbeitung von Problemen auf dem Gebiete des Stahlbetons und Spannbetons. Es handelt sich um eine entwicklungsfähige Position mit Tätigkeit sowohl im Labor als auf Baustellen.

Offerten sind erbeten an die

**Eidg. Materialprüfungs- und Versuchsanstalt EMPA**  
8600 Dübendorf

Für ein bedeutendes, fortschrittlich eingestelltes Bauunternehmen in der Zentralschweiz suchen wir den

## Betriebsfachmann

Die Hauptaufgaben dieser neu zu schaffenden Stabstelle umfassen:

- Vorbereitungsarbeiten der Baustellen
- Rationalisierung, Methodenuntersuchung
- Zusammenarbeit mit Kalkulationsbüro
- spezielle Probleme in Arbeits- und Zeitstudien
- Detailplanung

Der neue Mitarbeiter ist dem technischen Leiter direkt unterstellt. Von ihm erwarten wir Grundausbildung in einem technischen Beruf und entsprechende theoretische Ausbildung sowie praktische Tätigkeit in Arbeits- und Zeitstudien. Idealalter 25—35 Jahre.

Wenn Sie sich für diese ausbaufähige Stelle interessieren, senden Sie uns Ihre Offerte mit den dazu gehörigen Unterlagen unter Bezugnahme auf Kennziffer 100.121. Wir werden Ihre Bewerbung vertraulich behandeln.

**Häusermann + Co. Unternehmensberatung**  
**Birmensdorferstr. 83 und Betriebsorganisationen**  
**8003 Zürich Abt. Personalberatung**

## Primarschulgemeinde Rümlang

### Primarschulhaus 1. Etappe Turnhalle Abwarthaus

Oeffentliche Submission über:

- Maschinelle Erdarbeiten
- Maurerarbeiten
- Heizungsinstallationen
- Sanitäre Installationen
- Elektrische Installationen
- Spenglerarbeiten
- Flachdacharbeiten
- Schutzraumartikel
- Schutzraumbelüftung

Die Offerten sind mit der Aufschrift «Submission Schulhaus Rümelbach» an Bernhard Weis, Architekt, Rümlang, zu senden, wo auch die Formulare jeweils von 10.00 bis 12.00 Uhr abgeholt werden können.

Die Offertöffnung findet im Restaurant «Krone», Rümlang statt, und zwar für

maschinelle Erdarbeiten am Donnerstag, 22. 6. 67, 17.00 Uhr,  
übrige Arbeiten am Donnerstag, 29. 6. 67, 17.00 Uhr

## chbauzeichner

usätzlicher Lehre als Maurer und Erfahrung in örtlicher Bauführung sucht 21. August bis 15. Oktober dem oben erwähnten entsprechende Stelle. — ten sind erbeten unter Chiffre ZG 18671 an Mosse-Annoncen AG, 8023 Zürich.

suchen Sie einen versierten, dynamischen

## Bergingenieur?

Deutscher, Anfang 30, Tief-Stollen-Schachtbau. Spezialgebiet Herstellen von Grossräumenunterlagen. Ausländerfahrung, englische und französische Sprachkenntnisse. Senden Sie bitte Ihre Offerte unter Chiffre ZM 18693 an Mosse-Annoncen AG, 8023 Zürich.

## Bauzeichner

mit vier Jahren Praxis sucht neuen, interessanten Arbeitsplatz in fortschrittlichem Architekturbüro. Eintrittstermin Mitte September 1967. Offerten unter Chiffre ZN 18696 an Mosse-Annoncen AG, 8023 Zürich.

## Tiefbauingenieur-Techniker HTL

36 J., Deutscher, 10 J. Berufspraxis im Strassen-, Brücken-, Kanal- und Tunnelbau, davon 3 1/2 Jahre in der Schweiz, an selbständiges Arbeiten gewöhnt, sucht Tätigkeit als Bauleiter in Ing.-Büro, evtl. auch als freier Mitarbeiter. Offerten sind erbeten unter Chiffre ZU 18691 an Mosse-Annoncen AG, 8023 Zürich.

## Architekt SWB

(dipl. Hochbautechn., 32jährig). Seit 4 Jahren selbständig, zurzeit jedoch ohne Aufträge, mit Erfahrung in Theater- und Wohnungsbau, sucht interessante Stelle oder freie Mitarbeit auf Arch.-Büro in Zürich oder am rechten Seeufer.

Offerten unter Chiffre OFA 4758 Za an Orell Füssli-Annoncen AG, 8022 Zürich.

Künstlerisch und technisch begabter

## Architekt

mit guten Zeugnissen, sucht verantwortungsvollen Wirkungskreis in Dauerstellung mit Aufstiegsmöglichkeit.

Offerten erbeten unter Chiffre OFA 4759 Zb an Orell Füssli-Annoncen AG, 8022 Zürich.

Tessiner

## Hochbauzeichner

22jährig, mit gutem Prüfungsabschluss und einiger Praxis, sucht in der deutschsprachigen Schweiz entsprechende Stelle. Offerten sind erbeten unter Chiffre ZA 742 an Mosse-Annoncen AG, 8023 Zürich.

Gesucht in kleineres Architektur- und Planungsbüro

## Bauzeichner

Vielseitige Arbeit, gute Anstellungsbedingungen. Strickler + Christ, dipl. Arch. ETH/SIA, Hegibachstrasse 14, 8032 Zürich. Tel. 051 / 53 80 63

## Junge Sekretärin

mit Praxis auf Ingenieurbüro als Alleinangestellte sucht geeignete Stelle in Architektur- oder Ingenieurbüro. Solothurn oder Umgebung bevorzugt. Eintritt nach Vereinbarung. Offerten sind erbeten unter Chiffre ZG 749 an Mosse-Annoncen AG, 8023 Zürich.

## Stromschienen geschützte Ausführung oder offen verlegt für Verladebrücken Hängebahnen Maschinen Krane

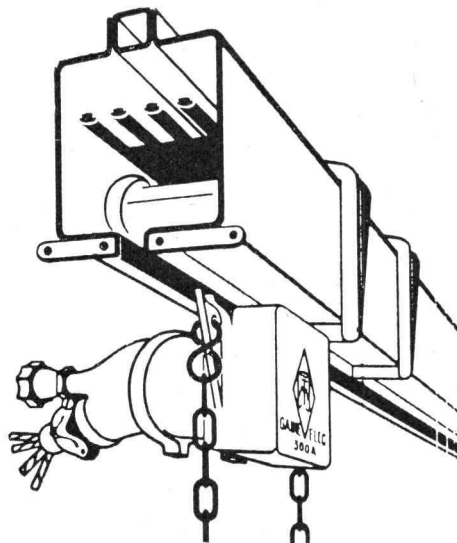

SEV-geprüft Beratung Planung Verkauf Montage

# BLASER

R. Blaser, Luzern  
Hebe- u. Förderanlagen  
Maschinenbau  
Denkmalstrasse 15-17  
Tel. 041 / 6 47 47-48

## Wer baut—sollte Dryvit prüfen die perfekte Aussenisolierung

SAP Baustoffe AG 9001 St. Gallen, Tel. 071/228454

**SUN-X**

löst ihr Sonnenproblem.  
Die wirksame Glästönung für  
Schaufenster, Büfenster und  
Glasdächer

**SUN-X**

reduziert Hitze

**SUN-X**

reduziert Blendung

**SUN-X**

schützt Waren vor dem  
Verbleichen

**SUN-X**

wird von der Firma E. I. Du Pont  
de Nemours hergestellt für den  
Vertrieb durch die SUN-X  
International, Inc., Houston, Texas

Generalvertretung für die Schweiz

## PERLTEX AG

Hirschengraben 41, 6000 Luzern  
Telefon (041) 3 27 33





## CATERPILLAR

## MOTOREN

in Baumaschinen sind Ihnen bestimmt bekannt. Ueber ihre Leistungen, ihre grosse Zuverlässigkeit und Dauerhaftigkeit sind Sie orientiert. Aber wissen Sie, dass CATERPILLAR Dieselmotoren von 50 bis 1550 PS Leistung herstellt, welche je nach Typ für ganz besondere Zwecke konstruiert sind? Typische Beispiele, wo sich CATERPILLAR-Dieselmotoren als Antriebsquelle bewähren, sind:

- Notstrom-Gruppen
- Lokomotiven
- Schiffe
- Lastwagen
- Baumaschinen
- Generatoren
- Pumpen

Fragen Sie uns an, wir sind überzeugt, dass wir den passenden CATERPILLAR-Dieselmotor für Sie haben. Und ausser den hohen Leistungen, der grossen Zuverlässigkeit der CATERPILLAR-Motoren erhalten Sie bei uns

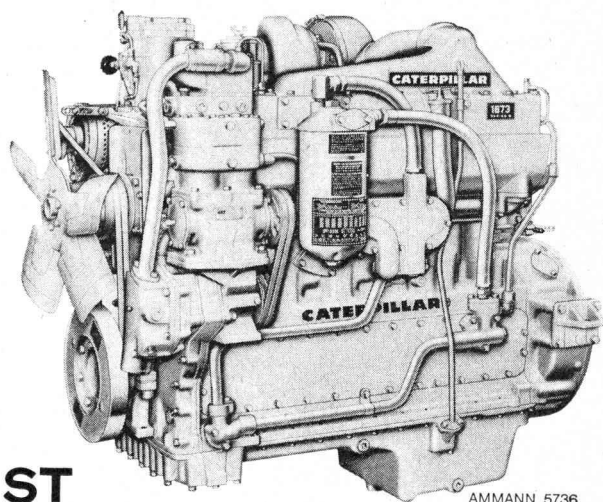

## QUALITÄT — KUNDENDIENST

# ULRICH AMMANN

**Baumaschinen AG**

Tel. 063 / 2 27 02 + 2 51 22

**4900 Langenthal**

Caterpillar und Cat sind eingetragene Schutzmarken der Caterpillar Tractor Co

# Gezieltes Fugendichten,



## das Rückgrat hochwertiger Vorfabrikation

Sie wissen: In der Vorfabrikation ist die hochwertige Fugendichtung entscheidend für eine konstante Verbindung der Elemente. Hier heisst es ein Fugenmaterial wählen, das seine Aufgabe auf die Dauer erfüllt. Ein Fugenmaterial also, das haftfest und, je nach Anforderung, entweder elastisch, plastisch oder starr, in jedem Fall aber alterungsbeständig ist.

Meynadier hat in seinen Laboratorien eine Reihe von plastischen und elastischen Kitten, sowie starren Dichtungsmaterialien entwickelt, die alle rationell mit der Pistole verarbeitet werden können.

Je nach Art der Verbindung und den daraus resultierenden Anforderungen stehen zu Ihrer Wahl:

**BUTAX** auf Butyl-Basis  
plastisch

**PLAX** auf Öl/Kunststoff-Basis  
plastisch

**THIAX** auf Thiokol-Basis  
elastisch

**RIVAX** auf Epoxid-Basis  
starr

Verlangen Sie unsere Dokumentation oder Beratung.  
Meynadier & Cie AG, Zürich, Lausanne, Bern, Basel, Luzern, Bellinzona, Chur.

# MEYNADIER

hilft für die Zukunft bauen

# Drahtseile

für höchste Beanspruchung

Kabelwerke Brugg AG Tel. 056-411151

