

Zeitschrift: Schweizerische Bauzeitung
Herausgeber: Verlags-AG der akademischen technischen Vereine
Band: 86 (1968)
Heft: 10

Werbung

Nutzungsbedingungen

Die ETH-Bibliothek ist die Anbieterin der digitalisierten Zeitschriften. Sie besitzt keine Urheberrechte an den Zeitschriften und ist nicht verantwortlich für deren Inhalte. Die Rechte liegen in der Regel bei den Herausgebern beziehungsweise den externen Rechteinhabern. [Siehe Rechtliche Hinweise.](#)

Conditions d'utilisation

L'ETH Library est le fournisseur des revues numérisées. Elle ne détient aucun droit d'auteur sur les revues et n'est pas responsable de leur contenu. En règle générale, les droits sont détenus par les éditeurs ou les détenteurs de droits externes. [Voir Informations légales.](#)

Terms of use

The ETH Library is the provider of the digitised journals. It does not own any copyrights to the journals and is not responsible for their content. The rights usually lie with the publishers or the external rights holders. [See Legal notice.](#)

Download PDF: 30.01.2025

ETH-Bibliothek Zürich, E-Periodica, <https://www.e-periodica.ch>

Schweizerische Bauzeitung

10

86. Jahrgang Donnerstag, 7. März 1968

Revue Polytechnique Suisse
Wochenschrift für
Architektur, Bauingenieur-
wesen und Maschinentechnik
Gegründet 1883
von Ing. August Waldner
Herausgegeben von der
Verlags-AG der akademischen
technischen Vereine, Zürich

Nur Qualitätsfenster

Fenster



Kiefer Zürich

LERCH AUFZÜGE

Zürich 1, Oetenbachgasse
Telephon 051 / 23 30 00

mit Hand-, elektrischem
und hydraulischem Antrieb

BERCHTOLD & Co.

HEIZUNG

THALWIL

WARMWASSER

LUFTUNG

Telephon
051/92 05 01

Architekturmodelle
in Gips, Holz, Plexiglas
termingerecht und in
tadelloser Ausführung

Architekturmodelle

Zaborowsky & Schalk
Neumarkt 10, Zürich 1
Tel. 34 22 16

Inhalt

Dimensionslose Kennzahlen für Turbomaschinen. Von L. Borel	151*
SIA-Normen 160, Art. 9, Belastung der Strassenbrücken. Von K. Hofacker	159*
Fachverband Schweizerischer Betonvorfabrikanten	161
Vereinbarung zwischen den Gruppen Brown Boveri und Sulzer	162
Nochmals Bürgerspital Basel. Von G. Risch	165

Umschau

Die Beton-Wandverkleidung im San Bernardino-Tunnel	162*
Die Kraftwerkskette Bertoldsheim—Ingolstadt an der Donau. Neue Filme für Architekten und Ingenieure, Schwerwasser-Kolonnen für Kanada. Flughafen Zürich. Ein komplettes Haus in vier Tagen. Persönliches	163

Nekrologe

R. de Vallière. W. Burkhard. J. Reymond. W. von Berlepsch	163
---	-----

Buchbesprechungen

Der Dampfbetrieb der schweizerischen Eisenbahnen, 1847—1966, von A. Moser	163
Abhandlungen der Internationalen Vereinigung für Brückenbau und Hochbau, 25. Band, 1965. Strassen und Brücken in Bayern. Le Pompe, von M. Medici. Traglast und optimale Bemessung von Platten, von R. Wolfensberger	164
Neuerscheinungen	165

Wettbewerbe

Kantonales Kinderheim für praktisch bildungsfähige Kinder in Schöpfheim. Schulanlage Nordstrasse in Amriswil. Innenausbau und Restaurierung der Gebäudegruppe Kirchgasse 11/13 in Zürich	165
--	-----

Ankündigungen

Kunstmuseum Basel. Natürliche und künstliche Zuschlagstoffe im Strassenbau	165
Sommerkurse der Volkshochschule des Kantons Zürich. Ausstellung für technisch-wissenschaftliche Bücher und Presse, Paris 1968. Vorträge im Haus der Technik, Essen, Sommer 1968. Ausstellung «Bernhardin-Tunnel» in Zürich. Schweiz. Gesellschaft für Bodenmechanik und Fundationstechnik. Berichte des 5. FIP-Kongresses, Paris 1966. Konferenz über Pulver-Metallurgie, New York 1970. Quinzaine Technique de Paris, 1968. Vortragskalender	166

Verlag und Redaktion

Zürich-Giesshübel, Staffelstrasse 12
Briefpostadresse: 8021 Zürich, Postfach
Tel. (051) 23 45 07/08, Postcheck 80 - 6110

Anzeigenverwaltung

Mosse-Annoncen AG
8001 Zürich, Limmatquai 94
Briefpostadresse: 8023 Zürich, Postfach
Tel. (051) 47 34 00, Postcheck 80 - 1027

Druck: Offset+Buchdruck AG, Zürich

Das komplette HÄNY-Abwasserpumpwerk

HÄNY-Abwasser- und Fäkalienpumpen
mit dem bewährten Wirbelrad

HÄNY

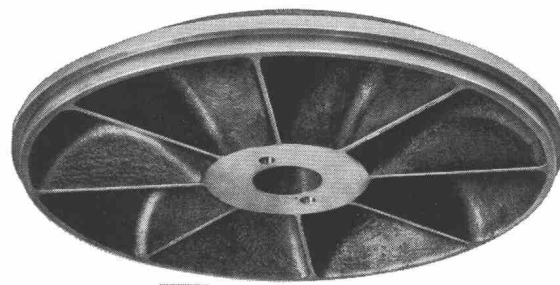

1 HÄNY-Wirbelpumpe



2 HÄNY-Normschacht



3 die automatische HÄNY-Steuerung

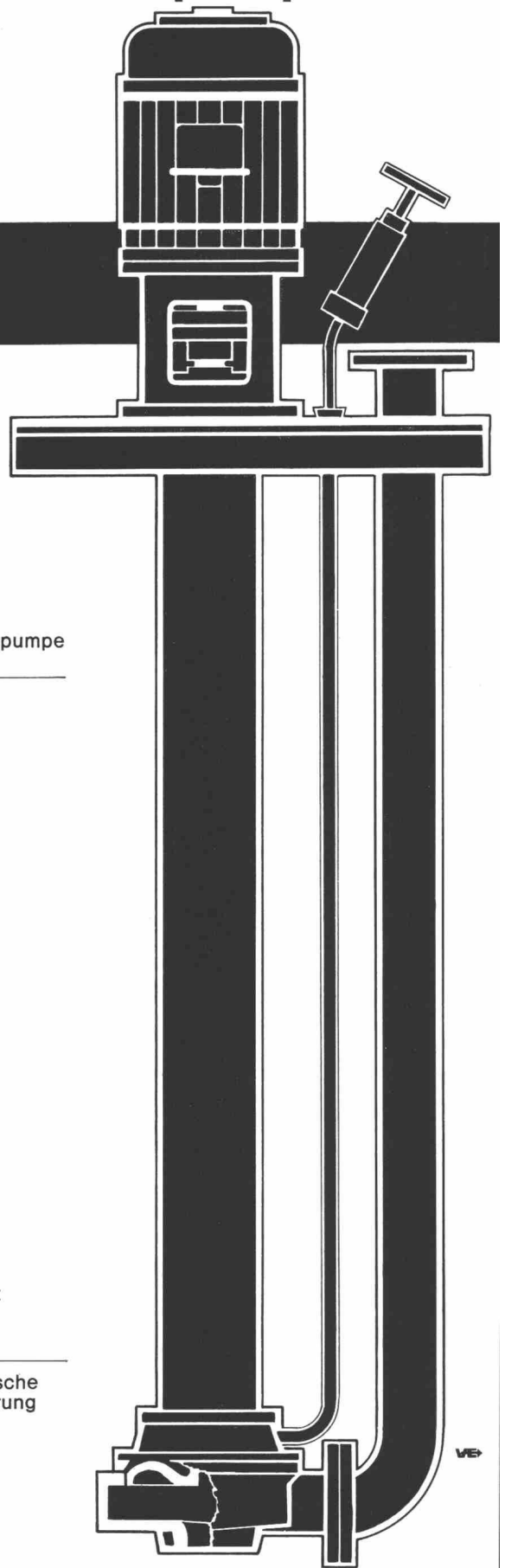



Zum modernen Bau die moderne **+GF+** Fassadenverkleidung

Als ebenso schön wie vorteilhaft erweisen sich die modernen Fassadenelemente aus **+GF+** Leichtmetallguss. Ihre lebendige Oberfläche wirkt natürlich und ansprechend. Aber nicht nur das. In diesen neuen **+GF+** Aluminium-Fassadenplatten stecken weitere Vorteile, wie geringes Gewicht, einfache Montage, gute Witterungsbeständigkeit, Stabilität und — ein vorteilhafter Preis.

Ein neuartiges Herstellungsverfahren erlaubt, Kundenwünsche hinsichtlich Oberflächen-gestaltung und Ausführung weitgehend zu berücksichtigen.

Verlangen Sie unseren Prospekt Lg 3041 und lassen Sie sich von uns näher informieren.

Georg Fischer Aktiengesellschaft, Schaffhausen

Postadresse: 8201 Schaffhausen

Telephon: (053) 8 11 11

Lg 135/1a

Elektronische Datenverarbeitung im Bau

Seminar für Ingenieure und Architekten

Thema: Normpositionenkataloge
Datum: 27. März 1968, Tagungsbeginn 09.00 Uhr
Tagungsort: Zürich, «Kasino Zürichhorn», Bellerivestrasse 170
Tagungskosten: Fr. 85.— pro Teilnehmer (eingeschlossen sind ausführliche Arbeitsunterlagen, Dokumentationsmappe und Mittagessen)
Anmeldetermin: Spätestens 20. März 1968

Begrüssung

- 1 Einführung in die Technik der elektronischen Datenverarbeitung –
Voraussetzungen für wirtschaftliche Verarbeitungen
Referent: A. Frei-Denoth, Geschäftsführer der awida ag, Zürich, und der baudata Rechenzentrum GmbH, Frankfurt a. Main
- 2 Systematik und Inhalt des Normpositionenkataloges CRB (Hochbau)
der Schweizerischen Zentralstelle für Baurationalisierung
Referent: H. Joss, Architekt SIA, Geschäftsführer der Schweizerischen Zentralstelle für Baurationalisierung
- 3 Systematik und Inhalt des Normpositionenkataloges VSS (Strassenbau)
der Vereinigung Schweizerischer Strassenfachmänner
Referent: G. Magagna, dipl. Baumeister, c/o VST (Vereinigung Schweiz. Tiefbauunternehmer)
Etwa um 12.15 Uhr Mittagessen
- 4 Übungen zum Erstellen von Leistungsverzeichnissen durch elektronische Datenverarbeitungs-
maschinen ausser Haus
– anhand des Normpositionenkataloges CRB (Hochbau)
– anhand des Normpositionenkataloges VSS (Strassenbau)
Referenten: H. Joss und G. Magagna
- 5 Offertenkontrolle und Vergleiche durch EDV
Referent: A. Frei-Denoth
- 6 Massenberechnung und Bauabrechnung ausser Haus mit EDV
Referent: H. P. Hunkeler, dipl. Ing. ETH, awida ag, Zürich
- 7 Schlusswort – Einige Gedanken über die Datenverarbeitung im Bau in der Zukunft
Diskussion
Etwa um 17.30 Uhr Tagungsschluss

Empfehlung: Für die Übungen empfehlen wir Ihnen folgende Unterlagen mitzubringen:
1 NPK-CRB-(Hochbau-)Katalog, zu beziehen durch Zentralstelle für Baurationalisierung,
Torgasse 4, 8001 Zürich, Telefon 051 / 47 25 65
1 NPK-VSS-(Strassenbau-)Katalog, Band II, zu beziehen durch Vereinigung Schweizerischer
Strassenfachmänner, Seefeldstrasse 9, 8008 Zürich, Telefon 051 / 32 69 14



Hier abschneiden

Anmeldung Bitte bis zum **20. März 1968** einsenden an awida ag, Pfingstweidstrasse 31, 8005 Zürich
Zum Seminar für Ingenieure und Architekten
27. März 1968, Tagungsbeginn 09.00 Uhr
Zürich, «Kasino Zürichhorn», Bellerivestrasse 170

Folgende Herren werden das Tagesseminar besuchen:

Name

Stellung im Betrieb

Die Seminarkosten von Fr. 85.— pro Person, total Fr. _____, haben wir heute auf awida-PC-Konto 80 - 12039 überwiesen.

Datum:

Stempel der Firma und Unterschrift:

Wir haben von der General Motors Suisse SA
die Euclid-Vertretung übernommen.

Und das sind die Euclid-Ersatzteilbücher, mit denen wir arbeiten:



Wir hätten auch einen erfahrenen Service-Monteur, das prall volle Ersatzteillager oder die Rohrpost zwischen Disponent und Ersatzteillager, den Fernschreiber, die 12 000 Lagerkarten oder die Computerbewirtschaftung zeigen können.

Auf jeden Fall wollten wir ein Symbol wählen, das Ihnen unsere Bereitschaft für einen tadellosen und blitzschnellen Kundendienst demonstriert.

Denn wir wissen :

Guter Service – gute Freunde.

Prüfen Sie Ihre neuen Euclid-Partner – wir strengen uns mächtig an.

Euclid

Lader, Scraper, Raupen, Kipper

Rolba AG Baumaschinen 8304 Wallisellen

Kriesbachstrasse 5 Tel. 051 9310 33 Telegramm : rolbaroute Telex 53960

**Das ist Ruedi Zoller.
Er ist der beste Schütze im Quartier,
versteht aber nichts von kittlosen
Oberlichtern «System Kully».
(Er wundert sich bloß, warum diese
seinen Geschossen standhalten.)**



Er weiß z. B. nicht, daß die kittlosen Oberlichter «System Kully» so geplant und konstruiert werden, daß das Bruchrisiko auf ein Minimum reduziert wird. Alle Konstruktionsteile sind ja so gebaut, daß sie sich spannungsfrei nach allen Seiten ausdehnen und zusammenziehen können. Ruedi weiß zudem nicht, daß die Glas tafeln auf der ganzen Länge auf einer elastischen, schmiegsamen Unterlage liegen und somit immer einen gewissen Druck auffangen können. Ja – Ruedi muß

sich wohl geeignetere Objekte aussuchen. (Sie wissen jedoch, wieviel Sie sparen können, wenn die Glas tafeln der Oberlichter nicht jedem geringsten Druck nach-

geben und zerspringen. Darum legen Sie Wert auf eine technisch einwandfreie Ausführung der Oberlichter.)

Wir bauen kittlose Oberlichter «System Kully» seit 1898 und wissen daher, wie's gemacht werden muß. Wir wissen aber auch, wie Termine eingehalten werden können. Das wiederum wissen unsere Kunden, und sie schätzen es.

A.Kully AG 

Glasdachwerke, 4632 Trimbach, Tel. 062 539 01

Kittlose Oberlichter «System Kully» – seit 70 Jahren immer wieder modern.

Kunststoffplattenwerk
Argolite



ARGOLITE AG
Kunststoffplattenwerk
Willisau LU
Tel. 045/6 19 12

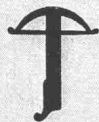

Schulbänke sind Kummer gewohnt.

Das müssen sie. Wenn sie den täglichen Ansturm dieser Rasselbanden überleben wollen. Die neuen Schulbänke sind mit ARGOLITE-Kunststoffplatten bezogen. Jetzt ist es vorbei mit dem Monogrammschnitzen und dem Herzchenkratzen. Die ARGOLITE-Platten sind ritz- und kratzfest. Nur Zeichnen kann man noch darauf. Aber das lässt sich leider abwaschen. Oder: Gott sei Dank, wie der Abwart sagt.

ARGOLITE-Kunststoffplatten für hygienische und freundliche Schulzimmer.

Verlangen Sie die Gratis-Musterkollektion.

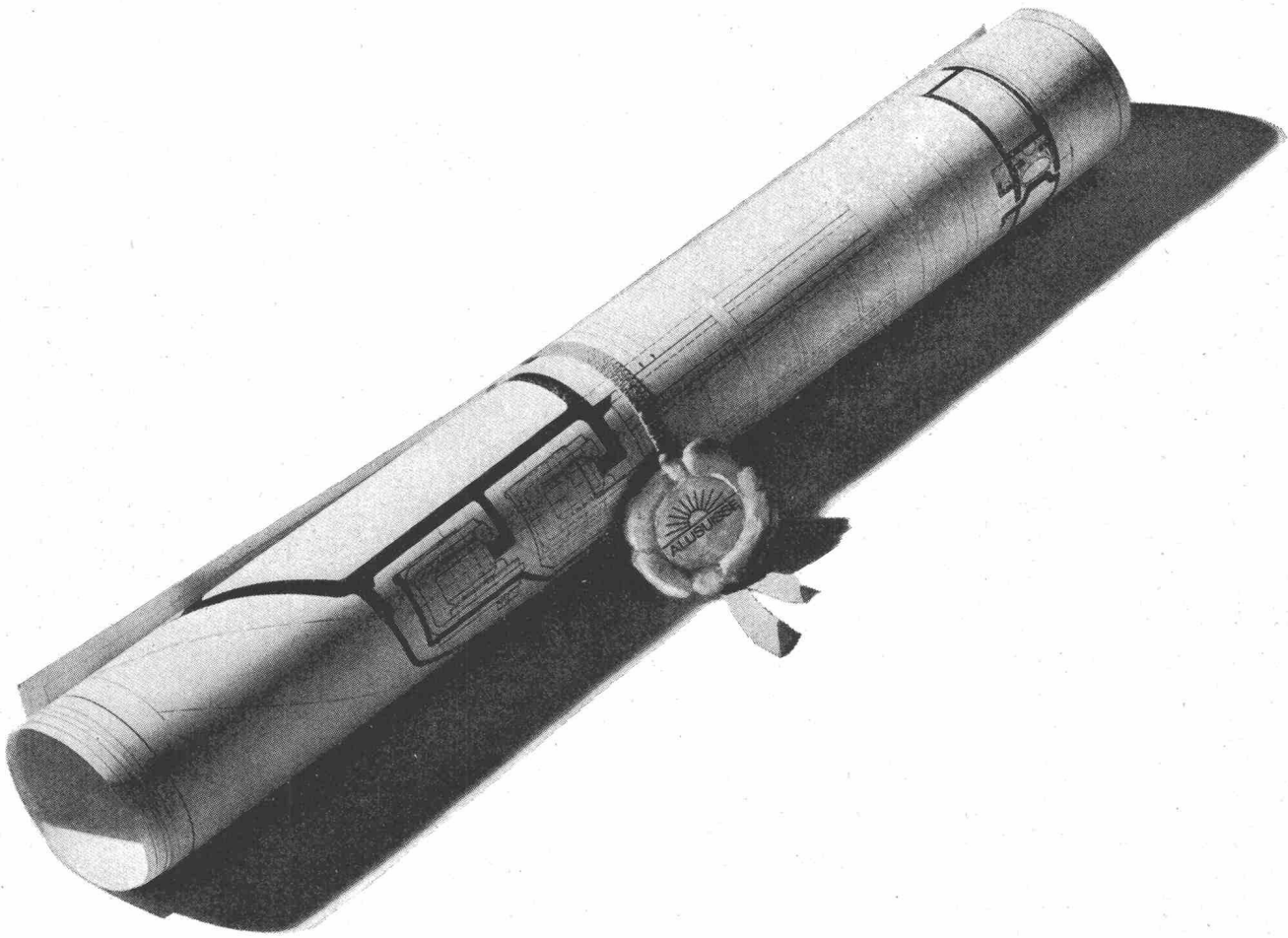

Das geistige Eigentum...

...bleibt im Besitz des Kunden, auch wenn die Alusuisse in Zusammenarbeit massgebend an der Lösung einer Konstruktion beteiligt ist. Es ist Aufgabe der Alusuisse-Entwicklungsabteilung, den Kunden umfassende Erfahrungen zu vermitteln, und diese bei der Bearbeitung neuer Anwendungen zu beraten. Die Wahl der geeigneten Legierung, Konstruktionsart und Verarbeitung ist für den Erfolg entscheidend. Arbeiten Sie zu Ihrem Vorteil mit Alusuisse-Material und kostenloser Alusuisse-Beratung.

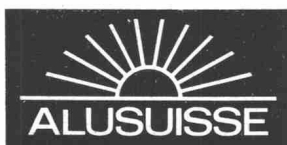

Schweizerische Aluminium AG Verkaufsabteilung 8048 Zürich Tel. 051/54 80 80



IRONFLEX AG

8057 Zürich

Schaffhauserstrasse 265
Telefon 051/48 78 88
Telex: Schoellkopf 52 613

Abdichtungen
Isolierungen
Korrosionsschutz

IRONFLEX

**für Grossflächen-
abdichtung**

Abdichtung von Stehtank-
fundamenten

Etanchement de fondements pour
réservoirs

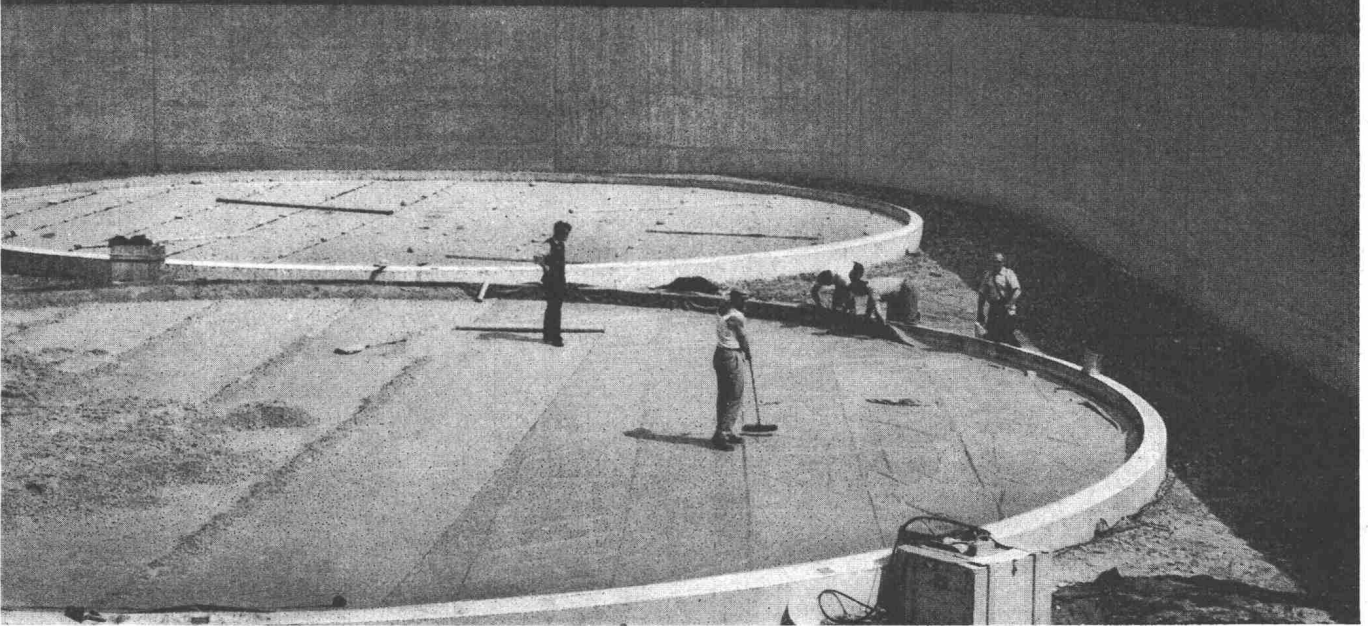

Abdichtung einer Grundwasserzone
mit IRONFLEX-Schwerfolie

Etanchement d'une zone d'eau
souterraine avec feuille lourde
IRONFLEX

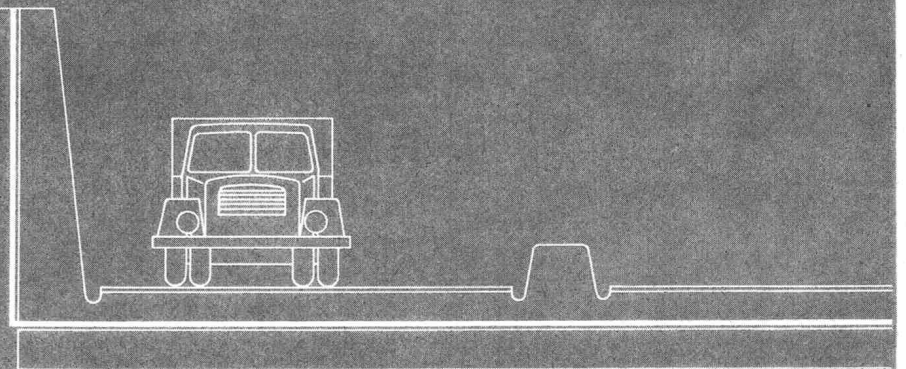

Grossflächenabdichtung System
IRONFLEX
Etanchement de grandes surfaces
système IRONFLEX

Einsatzgebiete: Staubecken und
-mauern, Fundamente, Baugruben,
Brücken, Schwimmbecken usw.
Material: Schwerfolien verschiede-
ner Struktur, dem jeweiligen
Einsatzzweck angepasst.

Applications: bassins de retenue,
fondements, zones d'eau souter-
raines, fosses, ponts, piscines, etc.
Matériel: feuilles lourdes de qualités
spéciales, adaptées aux besoins
particuliers des isolations.

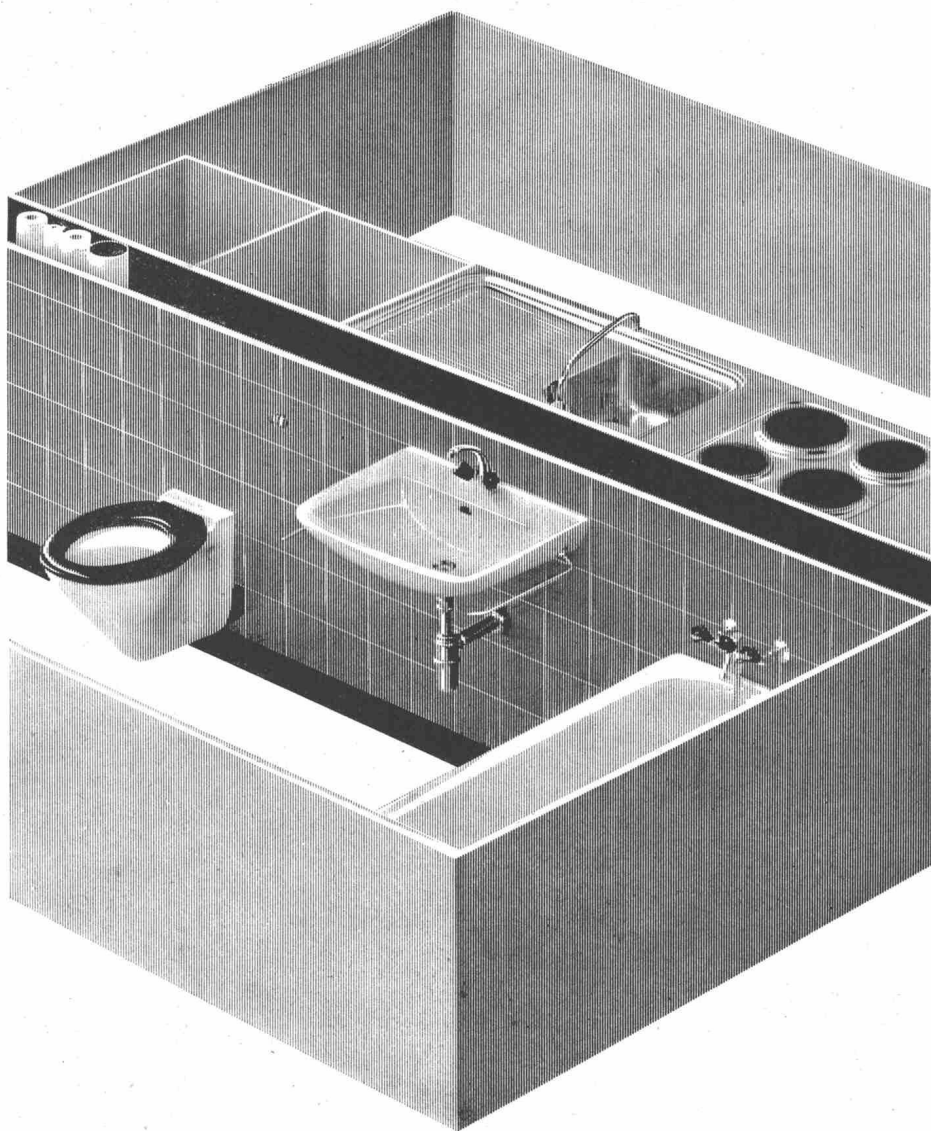

Sanfit verbilligt den Wohnungsbau durch Rationalisierung.

Konsequent rationell durchdacht, erlaubt die Sanfit-Montagemethode den Einbau der kompletten Bad- und Kücheneinrichtung in die fertigerstellten Räume am Ende der Bauzeit. Lieferung, Montage und Inbetriebnahme einer Wohnungseinheit erfolgen in einer einzigen, fortlaufenden Arbeitsphase von wenigen Stunden. Die Sanitär-Fertiginstallation Sanfit ist im vorgefertigten Elementbau wie auch bei der konventionellen Bauweise anwendbar. Diese Vorteile und noch viele weitere lassen sich Bauherren und Architekten an einer Musteranlage beim Regionalvertreter zeigen.

Beratung, Verkauf und Einbau erfolgen durch bestausgewiesene Sanitär-Installationsfirmen in der ganzen Schweiz: **Aarau:** Ernst Ammann AG, Milchgasse 7, Tel. 064 222966. **Basel:** L.+H. Rosenmund, Riehentorstrasse 17, Tel. 061 339810. **Bern:** Schmid-Bill AG, Haldenstrasse 16, Tel. 031 421286. Arnold Baumann AG, Seftigenstrasse 41, Tel. 031 462277. **Biel:** Pärli + Cie, Renferstrasse 4-6, Tel. 032 48822. **Chur:** Dipl. Ing. E. Willi AG, Ottostrasse 25, Tel. 081 228622. **Liestal:** L.+H. Rosenmund, Gestadeckplatz 6, Tel. 061 841821. **Luzern:** Kramit AG, Fluhmattweg 6, Tel. 041 64803. **Schaffhausen:** Alfred Scherrer AG, Neustadt 57, Tel. 053 54644. **Solothurn:** Urs Arm, Bielstrasse 111, Tel. 065 23297. **St. Gallen:** Heinrich Kreis, Moosstrasse 52, Tel. 071 272311. **Thun:** Arnold Baumann AG, Florastrasse 2, Tel. 033 22376. **Vaduz FL:** Gustav Ospelt, Installationen, Tel. 075 21155. **Zug:** Wickart AG, St.-Antons-Gasse 5, Tel. 042 48333. **Zürich:** Rothmayr + Co. AG, Hallwylstrasse 71, Tel. 051 270192. **Bezugsquellennachweis** für alle Regionen der Schweiz durch die Sanfit AG, Frauenfelderstrasse, 8475 Ossingen ZH, Tel. 052 41833.

Begriff für hohe Qualität

dank modernster Fabrikationsmethoden

Favre

Stüssi-roll-Schleuderbetonröhren

Favre & Cie. AG Zürich

Zementwarenfabrik

Werk Wallisellen, Telefon 051 93 20 11

Werk Däniken SO, Telefon 062 612 09

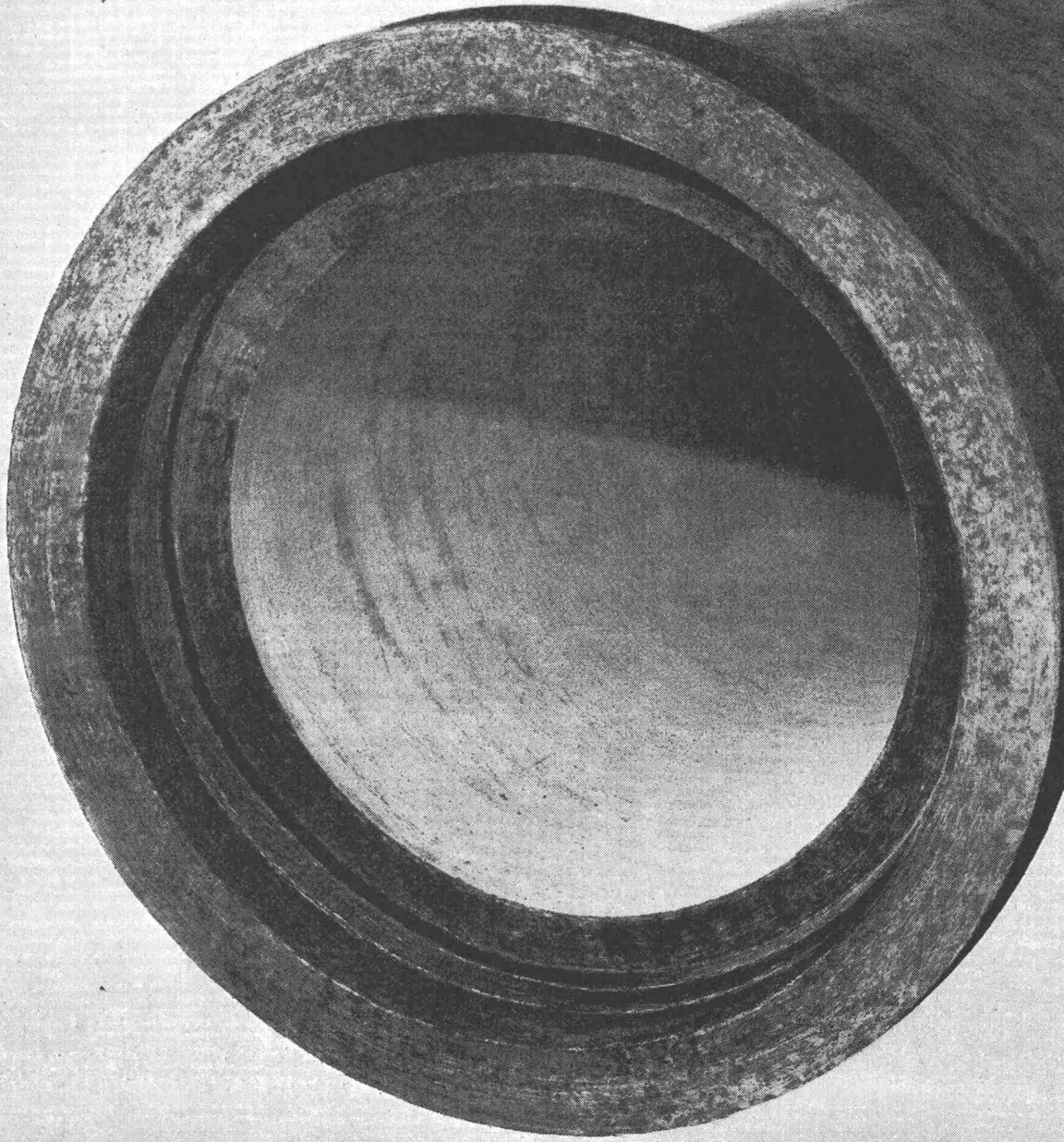



Warm duschen... nach Herzenslust!

So oft Sie wollen, so lang Sie wollen, so heiss Sie wollen. Ein nie versiegender Strom warmen Wassers für Küche und Bad. Dazu im Winter wohlige Wärme im ganzen Haus zu niedrigsten Betriebskosten. Und das alles mit einem Kessel, dem ZENT KOMBIGUSS.

Aber auch die übrigen Vorteile sollten Sie kennen lernen. Hier sind sie:

Der ZENT KOMBIGUSS Kessel besteht aus Spezial-Guss-eisen, darum ist er so widerstandsfähig gegen die gefährliche Korrosion.

Für den Boiler verwenden wir bei den kleineren Typen rostfreien schwedischen Chromnickelstahl: übrigens ohne Mehrpreis!

Der ZENT KOMBIGUSS Kessel ist aber auch nach dem

Baukastenprinzip zerlegbar und lässt sich daher überallhin transportieren.

Wollen Sie mit flüssigen oder festen Brennstoffen heizen? Nichts leichter als das! Mit der Wechselbrand-Einrichtung können Sie augenblicklich umstellen und sogar Holz und Papier verbrennen. Der neue ZENT KOMBIGUSS Kessel ist für wirkliche Hochleistung geschaffen. Es lohnt sich, ihn kennenzulernen. Fragen Sie Ihren Installateur oder fragen Sie uns. Wir bauen schon seit mehr als 60 Jahren Heizkessel!

Vom Schweiz. Werkbund offiziell ausgezeichnet mit dem Prädikat «Die gute Form».

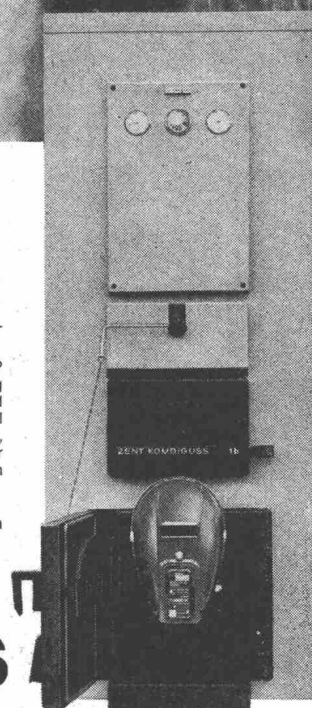

ZENT KOMBIGUSS

der Kombinationskessel für höchste Leistung

ZENT AG Bern, 3072 Ostermundigen, Tel. 031-51 14 11



Muba 1967 Halle 6 Stand 1285



kämpf schaltafeln

Qualität
Qualität
Qualität

G. Kämpf AG, Holzbau

Rapperswil AG 064 47 12 12



Kittlose Verglasungen

Gebr. Tuchs Schmid AG
Frauenfeld



Die Pneuwalze Modell C 500 A im Einsatz hat alle Erwartungen übertroffen

**H
Y
S
T
E
R**



Tragschichtverdichtung auf der N1 bei Hindelbank mit der HYSTER-Pneuwalze Modell C 500 A

Es haben sich bewährt:

- Die Pneu-druckregulierung vom Führersitz aus. Sie ergibt einmalige Anpassungsfähigkeit an die verlangte Arbeit.
- Die Mittelpunktlenkung. Sie verhindert seitliches Schieben, weil die Lenkgeometrie immer stimmt. Sie garantiert Spurüberdeckung auch in den Kurven.
- Die vertikal pendelnden Räder mit stets gleichmässiger Lastverteilung auf alle Reifen.
- Das Powershift-Wendegetriebe.
- Die Druckberieselungsanlage.
- Die einfache Bedienbarkeit.
- Die gute Übersicht.
- Der Caterpillar-Dieselmotor.

Und es gefällt allgemein:

- Die gute Form.

Ein Vergleich zeigt deutlich: Wer mit der Hyster-Pneuwalze Modell C 500 A arbeitet, ist um Jahre voraus!

ULRICH AMMANN

Baumaschinen AG

Tel. (063) 2 27 02

4900 Langenthal

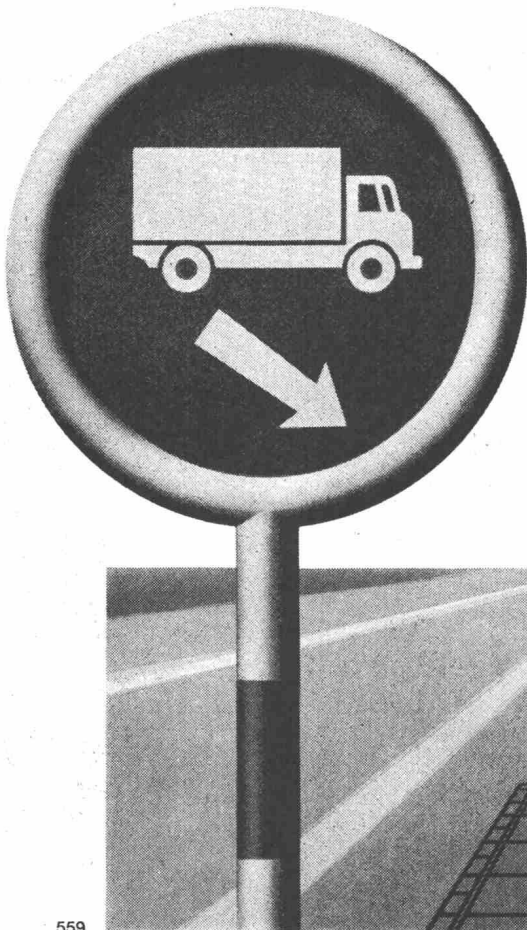

für jede Belastung.....

VON ROLL

Schachtabdeckungen und Strassenroste

VON ROLL AG. Werk Rondez, 2800 Delémont

559

ARMAVERIT



Rohre und Bogen

glasfaserverstärkter Kunststoff

für Kanalisationsleitungen
Hangleitungen im Kraftwerkbau
Brückenentwässerungen
Schlammeleitungen
Schalungen usw.

korrosionssicher
sehr leicht
geringe Verlegungskosten
absolut dicht
Formstücke nach Wunsch

Verlangen Sie Angebote, Muster und Angaben von Referenzen!

Abt. Kunststoff, Badenstrasse 25
Tel. 061 / 33 23 29

Basler Stückfärberei AG, 4000 Basel



**Im Kampf
gegen Wärme, Kälte,
Lärm
und Feuchtigkeit...**

**... ist CTW Ihr bester
Verbündeter.**

Ihr Vorteil: Viele Produkte - ein Lieferant!

CTW SPRAY-Asbest

Bausolierung im Spritzverfahren
schützt vor Feuer, dämmt Schall, korrigiert Akustik, isoliert
Wärme und Kälte, verhindert Kondensation

CTW Bausolier-Platten

- CTW-FENOTHERM Hartschaumplatten, unbrennbar, säure-
und lösungsmittelfest, volumen- und alterungsbeständig
- KORIPOL Schaumstoffplatten in verschiedenen Raumbewich-
ten bzw. Härten
- PIKO Korkplatten, pech- oder naturgebunden

CTW Bausolier-Matten

- KORISIT-FLEX Korkisoliermatten, auf beidseitig bituminier-
ter Isolierpappe
- KORIMAT Korkisoliermatten, auf beidseitig bituminiertem
Kraftpack

CTW Isolier-Gewebe und -Bahnen

auf Basis von Jute, Glasgeweben und Glasvliesen

CTW Isolier-Papiere und Dachpappen - Erzeugnisse
glatt, gekreppt, lackiert und bestreut

Wer auf CTW baut, fährt gut



CHEMISCH-TECHNISCHE WERKE AG. MUTTENZ-BASEL Tel. 061 53 20 21

CTW-Verkaufsbüros und Lager:

Basel Auf dem Wolf 5 061/4179 82
Bern Haslerstr. 21 031/25 41 41

Chur Tittwiesenstr. 58 081/22 40 80
Genève Vernier 022/41 41 20
Lausanne 1, Métropol Bel-Air 021/23 80 13
Lugano Manno 091/ 2 24 45

Luzern Rösslimattstr. 3 041/44 84 26
Olten Baslerstr. 30 062/ 5 16 96
St.Gallen Langgasse 136 071/ 24 77 61
Zürich Binzstrasse 39 051/35 52 70

**Zweckmässiger Arbeitsplatz
mit Zeichenständer NIKE**



NIKE-President
mit PRO SIGNA
Laufwagen-Zeichenmaschine

ölhydraulische
Höhenverstellung
stufenlose
Neigungsklemme
geringer
Raumbedarf

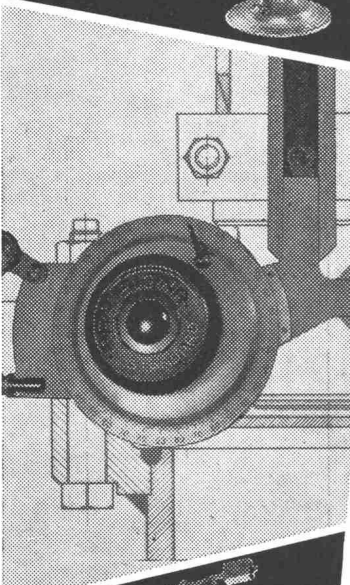

NIKETTE
mit
Zeichenmaschine
PRO SIGNA
Media 31 HF

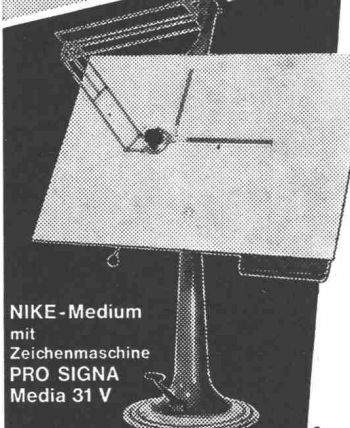

NIKE-Medium
mit
Zeichenmaschine
PRO SIGNA
Media 31 V

Freude am Konstruieren mit Säulentisch NIKE und Zeichenmaschine PRO SIGNA in den Ausführungen STANDARD, MEDIA und JUNIOR. Alle Modelle mit dem soliden, griffigen Schaltknopf vereinigen Arbeitskomfort und Präzision für alle Ansprüche.

GRAB+WILDI AG

8023 ZÜRICH Seilergraben 53 Tel. 051/32 57 88-89
(Ladenprovisorium und Ausstellung bis zur Neueröffnung)
8902 URDORF bei Zürich Tel. 051/98 76 67-68

Platzgewinn im Zeichenbüro
erzielt durch Reihenaufstellung. Besuchen Sie unsere
Ausstellung oder verlangen Sie Unterlagen.

Drahtseile



**Zuverlässigkeit
begründet das
Vertrauen in unsere
Produkte**



**Schweizerische
Seil-Industrie AG.
Schaffhausen**

Telephon 053/54241



Moderne Autoreparaturhalle

Copilit
PROFILGLAS

Lichte Hallen, rationell erstellt, architektonisch interessant — Forderungen des Industriebaus an den Projektanten.
Montageglas, COPILIT-Profilglas — gestaltend, transparent, pflegeleicht — sichert Licht am Arbeitsplatz und schafft so eine freundliche Atmosphäre.

Wir werden vertreten durch:
Firma Ther-Ba
11 Basel
Marschalkenstr. 55

Durchführungs- oder Futter- Rohre

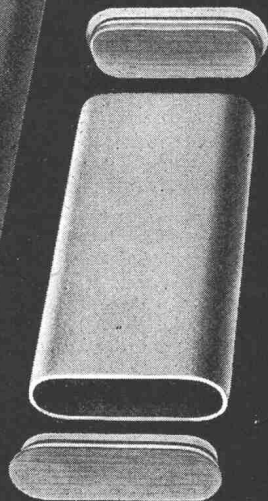
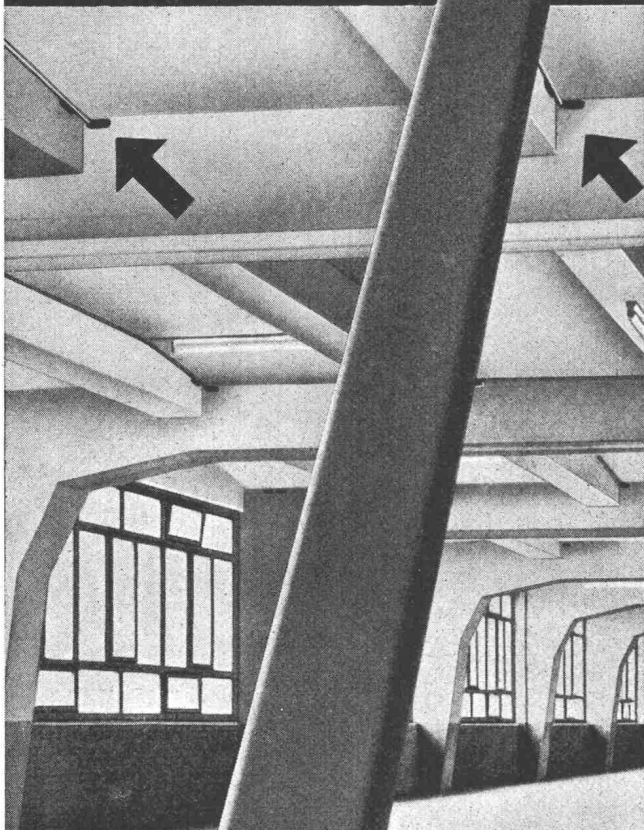

Hermann Lanz AG
Murgenthal Tel. 063 3 43 41

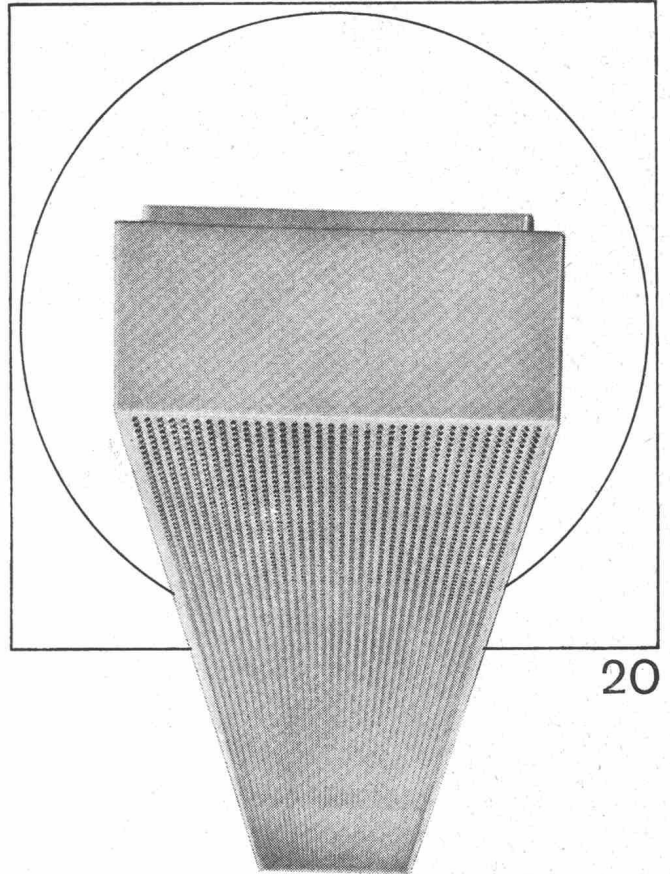

20

Ob Werkstatt oder Büro, ob Schulzimmer oder Bastelraum, ob Verkehrsweg, Tunnel oder Sportplatz, immer muss deren Beleuchtung den Erfordernissen angepasst sein. Zweckmässige, blendungsfreie und ausreichende Beleuchtung soll vermittelt werden durch formal gut gestaltete, allen technischen Anforderungen genügende Leuchten. Bei Entwurf, Konstruktion und Fabrikation werden all diese Gesichtspunkte berücksichtigt — darum wählen Sie vorteilhaft Produkte der BAG Turgi.

BAG TURGI

BAG Bronzwarenfabrik AG 5300 Turgi
Telefon 056/31111
Ausstellungs- und Verkaufsräume:
8023 Zürich, Konradstrasse 58
Telefon 051/44 58 44
8023 Zürich, Pelikanstrasse 5
nähe Bahnhofstrasse
Telefon 051/25 73 43

27. April–5. Mai 1968

Baumaschinen, Baustoffmaschinen, Keramikmaschinen

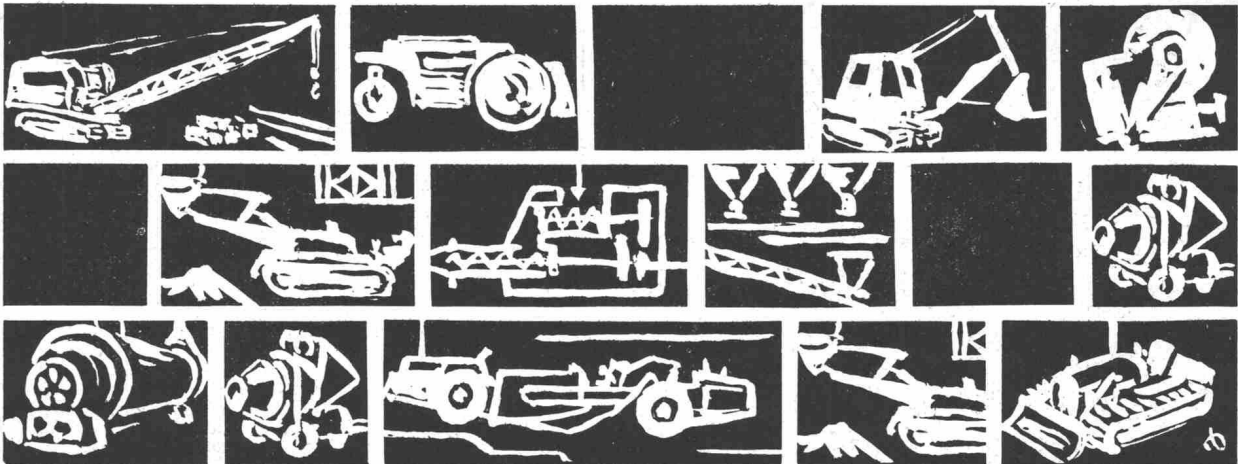

- Noch nie mußte man in der Bauwirtschaft so mit dem Pfennig rechnen wie heute.
- Noch nie war der Zwang, die Baustelle aufs wirtschaftlichste einzurichten, so stark wie gegenwärtig.
- Noch nie war das Angebot so interessant wie auf dieser Messe. Kommen Sie, überzeugen Sie sich selbst.

Fachprospekte, weitere Informationen durch Handelskammer Deutschland-Schweiz, Talacker 41, 8001 Zürich, Telex: 52 684
Reisebureau A. Kuoni AG, Bahnhofplatz 7, 8023 Zürich, Telex: 52 628
Zweigstellen: Arosa, Ascona, Baden, Basel, Bern, Genf, Klosters, Lausanne, Locarno, Lugano, Luzern, Olten

Baumaschinen
Baustoffmaschinen
Keramikmaschinen auf der



**HANNOVER
MESSE**



Vorfabrikation **Stahlton**

Bahnhof Bern
Bauherr: Generaldirektion Bundesbahnen
Architekt: Generaldirektion Bundesbahnen, Hochbau (Sektion)
Ingenieur: Generaldirektion Bundesbahnen, Brückenbau (Sektion)
Stahlton AG Riesbachstr. 57 Tel. 051-476400 8034 Zürich
Stahlton-Prebeton AG Eymattstr. 71 Tel. 031-663301 3027 Bern

Lieferung und Montage von Konstruktionen aus vorgefertigten Betonelementen für den Industrie- und Hochbau
● Brückenbau ● Allgemeinen Tiefbau ● Elemente eigener Norm oder nach Entwurf des Projektverfassers

Eternit®

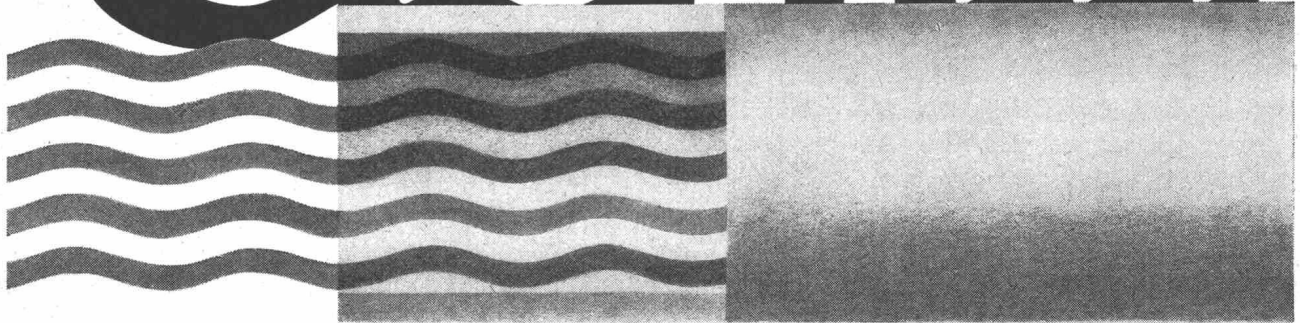

Keine Verkrustung

Nahtlose Asbestzement-Rohre besitzen eine absolut glatte Innenwandung. Diese gewährleistet auch nach jahrelangem Betrieb eine hohe Durchflussleistung und bietet keinen Nährboden für Inkrustationen. Asbestzement-Rohre sind unempfindlich gegen alle chemischen, physikalischen, elektrischen und biologischen Impulse zum Ansatz einer Verkrustung.

Vorzüge von Asbestzement-Rohren:
lange Lebensdauer - betriebssicher
preiswert - zunehmende Festigkeit
hohes Durchflussvermögen
widerstandsfähig gegen chemische Einflüsse und Korrosion
verschiedene Druckstufen
Nennweitenbereich 50 bis 1000 mm

Eternit® Eternit AG, 8867 Niederurnen
Tel. 058 / 415 55

® = die gesetzlich geschützte Marke für Asbestzementprodukte

Wema-Lichtkuppeln mit Aufsatzkranz



Die leichten, aber sehr stabilen, isolierten Aufsatzkränze, die direkt in die Dachhaut geklebt werden, machen betonierte Zargen und Blechanschlüsse überflüssig. 30 verschiedene Grössen von 60 bis 300 cm, rund, quadratisch oder rechteckig. Alle Typen auch in feuerhemmender Ausführung. Diffus lichtstreuend oder glasklar, garantiert nicht vergilbend, ein- oder doppelschalig. Lüftbare Typen für Betätigung von Hand, elektrisch oder pneumatisch, auch mit eingebautem Ventilator.

Siegfried Keller AG, Industrieverglasungen
8304 Wallisellen ZH, Telefon 051 93 32 32

Technisches Büro Lausanne
19, route de Chavannes
1007 Lausanne, Telefon 021 24 94 29

Keller



Kernbohrprobleme?

Fragen Sie uns an!
Wir liefern Ihnen für die verschiedensten Anwendungsbereiche die passende Ausrüstung und Bohrkronen zu günstigen Bedingungen.

Unser Programm umfasst:

- Kernbohrgeräte auf Verspannsäulen montiert mit Elektro- oder Benzinmotorantrieb
- Kernbohrgeräte schwenkbar an Ständerkonsole montiert mit Elektromotorantrieb
- Strassenkernbohrmaschinen auf Transportanhänger montiert, Antrieb durch Wankel- oder Viertakt-Benzinmotor
- Schweres Kernbohrgerät auf Transportanhänger, mit Schwenkvorrichtung, Dieselmotorantrieb
- Diamant-Bohrkronen für alle gängigen Durchmesser, für jedes Material passende Spezifikationen, (auch für Kernbohrmaschinen anderer Fabrikate verwendbar)

Rufen Sie uns in jedem Fall an!
(Tel. 051/231750, intern Abt. 5).
Wir prüfen Ihr Problem an Ort und Stelle und unterbreiten Ihnen günstige Vorschläge.

Robert Aebi AG 8023 Zürich
Uraniastrasse 31/33
Telefon 051/231750

VIER HÄNDE WÄREN BESSER ALS ZWEI, MEINEN SIE? BITTE SCHÖN:

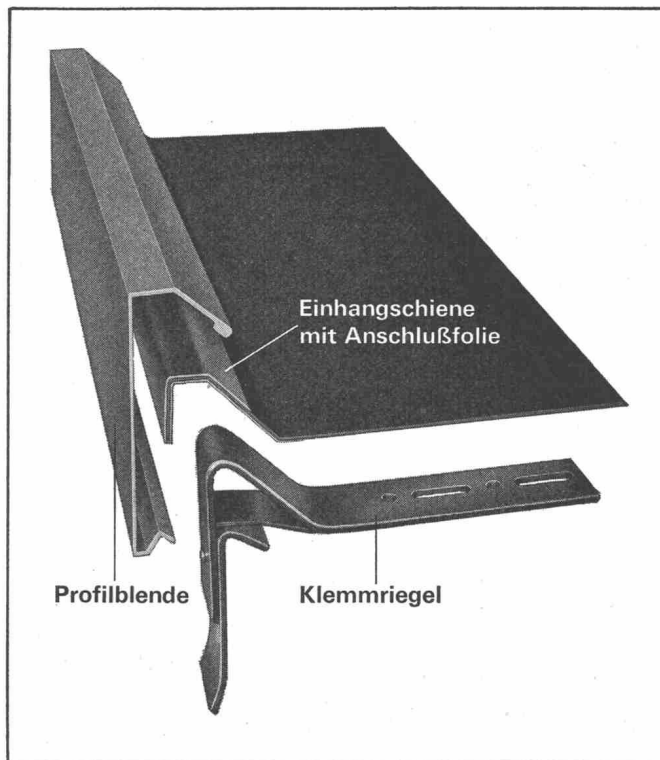

Der FD-Dachrandabschluß verdoppelt Ihre Leistungen, weil Sie für die Montage nur etwa die halbe Zeit brauchen. Der FD-Dachrandabschluß ist ein Aluminiumprofil mit eingeklemmter Anschlußfolie. Schraubenschlüssel, LötKolben, Zangen usw. brauchen Sie dabei nicht.

Die Montage beschränkt sich auf

1. Klemmriegel annageln,
2. Einhängschiene mit Anschlußfolie einhängen,
3. Anschlußfolie einkleben (einfach mit Heißbitumen unter die letzte Dachhaut),
4. Profilblende ankleben.

Das fertige Ergebnis ist ein elegant aussehender, isoliertechnisch perfekter, jahrelang wartungsfreier Dachrandabschluß.

Die Nachkalkulation sieht ebenfalls erfreulich aus: halbe Lohnkosten, Zeit gespart!

Am besten, Sie sprechen einmal mit unserem Vertreter!

FD - Dachrandabschluß (DBGM) —
ein Produkt der

isogleitchemie



Handelsgesellschaft für Isolierungstechnik,
Gleittechnik und Bauchemie m. b. H.
43 Essen, Herkulesstraße 9-11,
Postfach 781, Telefon (0 21 41) 22 37 22,
Telex 8 57 629

Scheren-Hebebühnen

Geilinger + Co.
8401 Winterthur
Tel. 052 22 28 22

Kempf + Co. AG
9102 Herisau
Tel. 071 513344

Kleine Einbaukosten
 Ausgebauter Revisionservice
 Zuverlässiger Unfallschutz

Schwere Bauart
 Vorzügliche Stabilität
 Abgesenkt mit Last-
 wagen befahrbar
 Mechanischer Antrieb

Leichte Bauart
 Kleinste Einbaumasse
 Abgesenkt mit Last-
 wagen nicht befahrbar
 Hydraulischer Antrieb

Typen	1,5	2,5	5	0,5	1,5	2,5
Tragkraft kg	1500-2200	2500-3500	5000-7000	500	1500	2500
Hubhöhe max. mm	1400	1400	1400	900-1300	900-1300	900-1300
Plattformgrösse min. mm	1250×2250	1600×2200	2100×3400	800×1400	1000×1400	1000×1500
Plattformgrösse max. mm	2000×3000	3000×4000	4000×10 000	1250×2200	1250×2200	1500×2500

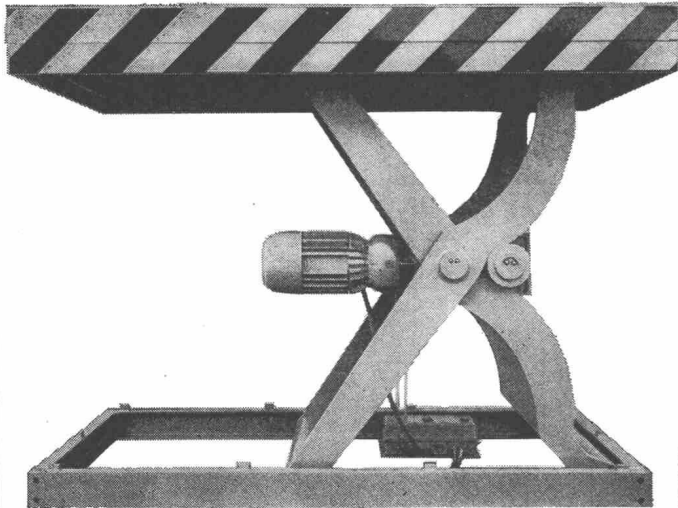

6199

GC

Kempf

Fabrikation und Vertrieb
 automatischer Tore metoran

metoran, das Schweizer Qualitätsprodukt

In- und Auslandpatente

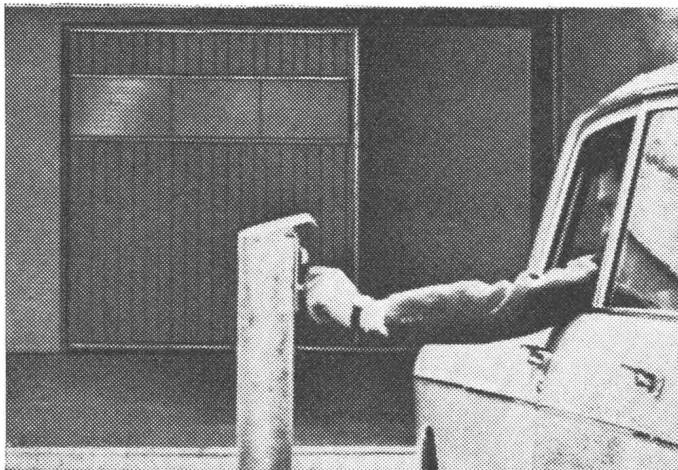
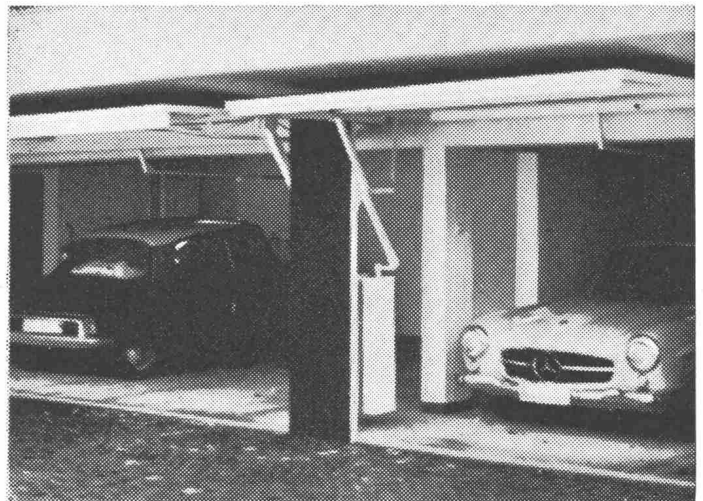

GILGEN

Jakob Gilgen
 Maschinen- und Apparatebau
 3150 Schwarzenburg
 Telefon 031/ 69 33 51